

冷房・暖房兼用セパレート形（インバーター）  
三菱ハウジングエアコン

霧峰

## 取扱説明書

形名

EM エスセット	ビー・エックスEーエス	EM エスセット	ビー・エックスEーエス
MSZ-225BXAS	MSZ-255BXAS	MSZ-225BXAS	MSZ-255BXAS
MSZ-285BXAS	MSZ-365BXAS	MSZ-285BXAS	MSZ-365BXAS
MSZ-405BXAS	MSZ-505BXAS	MSZ-405BXAS	MSZ-505BXAS
MSZ-565BXAS	MSZ-635BXAS	MSZ-565BXAS	MSZ-635BXAS
MSZ-715BXAS		MSZ-715BXAS	

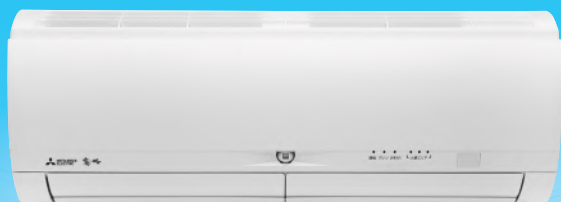

このたびは三菱ハウジングエアコンをお買い求めいただきまして、まことにありがとうございます。

- ご使用前に、この取扱説明書をよくお読みになり、正しくお使いください。
- 保証書は必ず「お買上げ日・販売店名」などの記入を確かめて、販売店からお受けください。
- 「取扱説明書」と「保証書」は大切に保管してください。
- お客さま自身では据付けしないでください。（安全や機能の確保ができません）

## もくじ

ページ

ご使用前に	安全のために必ずお守りください	2-3
	各部のなまえ	4-5
	運転前の準備	6
	マルチエアコンをご利用の場合	7-8
使いかた	ムーブアイについて	9
	冷房・暖房運転 (体感温度コントロール)	10
	除湿運転	11
	風速・風向の調節	12
	涼感運転	13
	ねむり運転	14
	かんたんタイマー	15
	時刻設定タイマー	16
お手入れ	メニュー切換 (体感・不在省エネ)	17-18
	フィルターおそうじメカ運転	19
	部品の取外し	20-21
困ったときに	部品のお手入れ (お手入れの目安とお手入れの方法)	22-23
	部品の取付け	24-25
	故障かな?と思ったら	26-29
	仕様	30
	知っておいていただきたいこと	31-33
	問い合わせと修理を依頼される前に	34
保証とアフターサービス	35	
	早わかりガイド	36

ご使用前に

使いかた

お手入れ

困ったときに

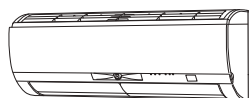



形名表示

この製品は、日本国内用に設計されていますので、国外では使用できません。また、アフターサービスもできません。  
This appliance is designed for use in Japan only and can not be used in any other country.  
No servicing is available outside of Japan.

# 安全のために必ずお守りください

お使いになる人や他の人への危害、財産への損害を未然に防ぐため、必ずお守りいただくことを説明しています。

 <b>警告</b>	誤った取扱いをしたときに、死亡や重傷などの重大な結果に結びつく可能性があるもの。
 <b>注意</b>	誤った取扱いをしたときに、軽傷または家屋・家財などの損害に結びつくもの。

■ “ 図記号 ” の意味は次のとおりです。









 禁止	 指示を守る
 ぬれ手禁止	 アース線接続
 水ぬれ禁止	

異常や不具合が発生したとき  
ただちに運転停止し「お買上げの販売店」  
にご相談ください。 [35ページ](#)

ご使用の前に









## 据付時は

### 警告

<b>可燃性ガスが漏れるおそれのある場所への設置は行わない</b>  設置禁止 万一ガスが漏れて室外機の周囲にたまると、爆発の原因になります。 	<b>漏電しゃ断器を取付ける</b>  漏電しゃ断器が取付けられていないと、火災・感電の原因になります。 漏電しゃ断器取付け
<b>指定冷媒以外は使用(冷媒補充・入替え)しない</b>  禁止 機器の故障や破裂、ケガなどの原因になります。	<b>電源は必ずエアコン専用回路としかつ定格の電圧・ブレーカーを使用する</b>  専用回路 専用以外の回路を使用すると、発熱・火災の原因になります。
<b>据付は、お買上げの販売店または専門業者に依頼する</b>  販売店に相談 据付には専門の知識と技術が必要です。お客さま自身で据付工事をされ不備があると、水漏れや感電・火災の原因になります。	<b>アース(接地)を確実にを行う</b>  アース工事 アース線は、ガス管・水道管・避雷針・電話のアース線に接続しないでください。アースが不確実な場合は、故障や漏電のときに感電の原因になります。 



## ご使用時は

### 警告

<b>長時間冷風を体に直接あてたり、冷やし過ぎない</b>  禁止 体調悪化・健康障害の原因になります。 
<b>吹出口や吸込口をふさいだり、指や棒などを入れない</b>  禁止 内部でファンが高速回転していますので、ケガの原因になります。 
<b>電源コードは、束ねたり、引っ張ったり、重いものを載せたり、ネジなどで傷つけたり、加熱したり、加工したりしない</b>  禁止 感電や発熱・火災の原因になります。 
<b>異常時(焦げ臭いなど)は、運転を停止してブレーカーを切る</b>  プレーカーを切る 異常のまま運転を続けると故障や感電・火災などの原因になります。お買上げの販売店または三菱電機修理窓口にご相談してください。
<b>室内機内部の洗浄はお客さま自身では行わず、必ずお買上げの販売店または三菱電機修理窓口にご相談する</b>  販売店に相談 誤った洗浄剤の選定・使用方法で洗浄を行うと、樹脂部分が破損したり水漏れなどの原因になります。また、洗浄剤が電気品やモーターにかかると故障や発煙・発火の原因になります。



使いかた

### 注意

<b>ドレン水を確実に排水できるようにする</b>  排水 排水経路に不備があると、室内機・室外機から水が滴下して家財などをぬらし、汚損の原因になることがあります。 
--

## 移設・修理時は

### 警告































<b>お客さま自身で分解・改造・修理・移動再設置をしない</b>  禁止 火災・感電・ケガ・水漏れの原因になります。	<b>移動再設置・修理する場合は、お買上げの販売店または三菱電機修理窓口にご相談する</b>  販売店に相談 不備があると、感電や火災などの原因になります。
<b>エアコンが冷えない・暖まらない場合は冷媒の漏れが原因のひとつとして考えられるので、お買上げの販売店に相談する</b> <b>冷媒の追加を伴う修理の場合は、修理内容をサービスマンに確認する</b>  サービスマンに確認する エアコンに使用されている冷媒は安全です。冷媒は通常漏れることはありませんが、万一、冷媒が室内に漏れ、ファンヒーター、ストーブ、コンロなどの火気に触れると有害な生成物が発生する原因になります。	

お手入れ

困ったときに

# ご使用時は

## ⚠️ 注意

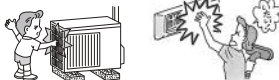
<p><b>食品・動植物・精密機器・美術品の保存など特殊用途には使用しない</b></p> <p> 品質低下または動植物への害の原因になることがあります。</p>  <p>使用禁止</p>	<p><b>室外機の上に乗ったり、ものを載せたりしない</b></p> <p> 落下・転倒によりケガの原因になることがあります。</p>  <p>禁止</p>	<p><b>乾電池の交換は2本とも新しい同種のものにする</b></p> <p> 古い乾電池を混ぜて使用すると発熱・液漏れ・破裂の原因になることがあります。</p>  <p>同種のものに</p>
<p><b>ぬれた手でスイッチを操作しない</b></p> <p> 感電の原因になることがあります。</p> <p>ぬれ手禁止</p>	<p><b>エアコンの操作やお手入れのときは不安定な台に乗らない</b></p> <p> 転倒などケガの原因になることがあります。</p>  <p>禁止</p>	<p><b>エアコンを数シーズン使用した場合は、通常のお手入れとは別に点検整備を行う</b></p> <p> 点検整備</p> <p>室内機の内部にゴミやほこりがたまって、二オイが発生したり、除湿水の排水経路を詰まらせ、室内機からの水漏れの原因になることがあります。点検整備には専門の知識と技術が必要です。お買上げの販売店に依頼してください。</p>
<p><b>エアコンの風が直接あたる所に燃焼器具を置かない</b></p> <p> 不完全燃焼の原因になることがあります。</p>  <p>設置禁止</p>	<p><b>殺虫剤・可燃性スプレーなどを吹きかけない</b></p> <p> 火災・変形の原因になることがあります。</p>  <p>使用禁止</p>	
<p><b>長期間使用で傷んだままの据付台などで使用しない</b></p> <p> ユニットの落下につながりケガなどの原因になることがあります。</p> <p>禁止</p>	<p><b>窓や戸の開けっぱなしなど、高温(80%以上)で長時間運転はしない</b></p> <p> 室内機に露が付き、滴下して家財などをぬらし、汚損の原因になることがあります。</p>  <p>運転禁止</p>	
<p><b>エアコンを水洗いしたり、花瓶など水の入った容器を載せたりしない</b></p> <p> 感電や発火の原因になることがあります。</p>  <p>水ぬれ禁止</p>	<p><b>乾電池を充電・分解したり火の中に投入しない</b></p> <p> 液漏れ・破裂・発火の原因になることがあります。</p>  <p>禁止</p>	
<p><b>動植物に直接風をあてない</b></p> <p> 動植物に悪影響をおよぼす原因になることがあります。</p>  <p>禁止</p>	<p><b>燃焼器具と一緒に運転するときは、こまめに換気する</b></p> <p> 換気が不十分な場合は、酸素不足の原因になることがあります。</p>  <p>換気</p>	
<p><b>室内機・室外機の下に他の電気製品や家財などを置かない</b></p> <p> 水が滴下する場合があります。汚損や故障の原因になることがあります。</p>  <p>設置禁止</p>	<p><b>雷が鳴り落雷のおそれがあるときは運転を停止し、ブレーカーを切る</b></p> <p> 被雷すると、故障の原因になることがあります。</p> <p>ブレーカーを切る</p>	
<p><b>マルチエアコンの場合、冷房・除湿運転直後に、他の室内機を暖房運転しない</b></p> <p> 室内機に露が付きます。</p> <p>禁止</p>	<p><b>お手入れをするときは必ず運転を停止し、ブレーカーを切る</b></p> <p> 内部でファンが高速回転していますので、ケガの原因になることがあります。</p>  <p>ブレーカーを切る</p>	
<p><b>室内機・室外機の吸込口やアルミフィンにさわらない</b></p> <p> ケガの原因になることがあります。</p>  <p>禁止</p>		

ご使用の前に

使いかた

お手入れ

困ったときに

# 各部のなまえ

## 室内機

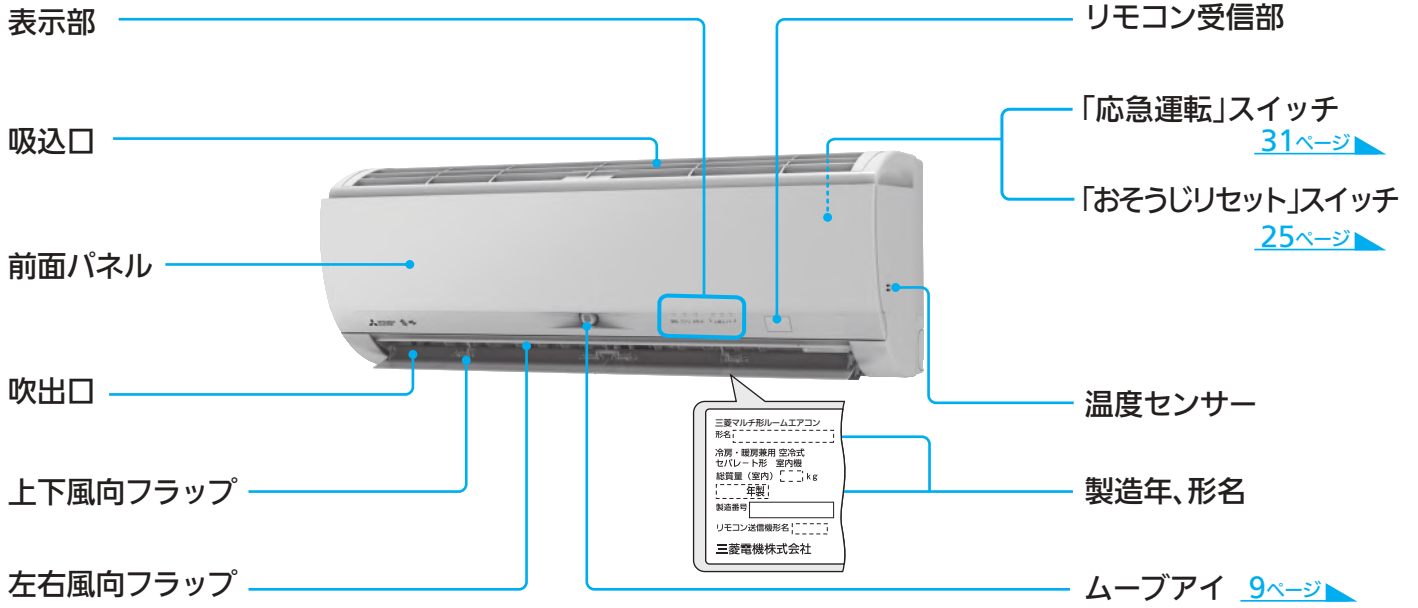

※室内機内部の各部のなまえ [20~21ページ](#)

### ■表示部

#### 運転ランプ(緑)

運転中や入タイマーが設定されているときに点灯します。

#### クリーンランプ(緑)

フィルターおそうじメカ運転中に点灯します。  
[19ページ](#)  
接続されている各室内機の運転内容がそれぞれ異なっている場合に点滅します。  
全て運転内容を合わせて再度運転を行ってください。  
[7ページ](#)

#### お手入れランプ(オレンジ)

ダストボックスのお手入れの時期になると点灯します。(オレンジ)  
ダストボックスを室内機に取付けたあと、必ず「おそうじリセット」スイッチを押して、お手入れランプが消えることを確認してください。  
[20~25ページ](#)

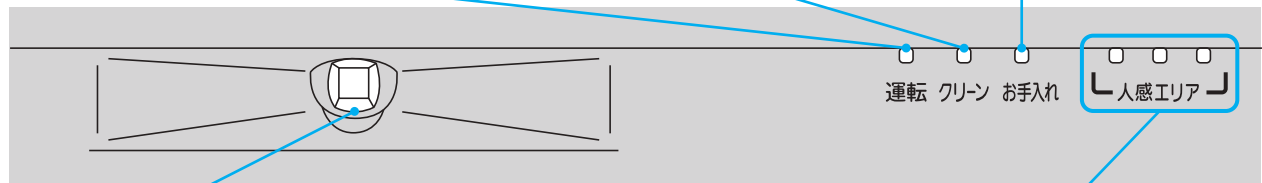

#### ムーブアイ

左右に動きながら人やお部屋の状況を検知します。

#### エリアモニター(緑)

空調するエリアを表示します。  
[9ページ](#)

- 各表示が点滅しているときは「故障かな?と思ったら」をご覧ください。[26ページ](#)
- 運転ランプが点灯し、クリーンランプが点滅しているときは「マルチエアコンをご利用の場合」をご覧ください。[7ページ](#)

## 付属品

リモコン 単4形アルカリ乾電池(2本) 取扱説明書

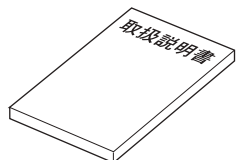
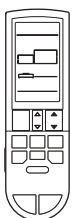

壁に取付けるリモコンホルダーは別売です。  
お近くの三菱電機ストアまたは取扱店で求めください。

品名	リモコンホルダー(別売)
形名	MAC-181RH
希望小売価格	600円(税別)

リモコンホルダー ネジ(2本)

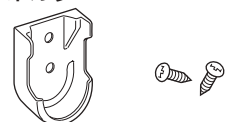

※希望小売価格は2016年1月現在の価格です。



# リモコン

## <とびらを閉じたとき>

### 送信部

室内機のリモコン受信部へ信号を送信します。

### 表示部

設定状態を表示します。  
・使用できないボタンを押すと、**無効** が3秒間表示されます。

### 冷房・暖房

冷房・暖房運転を開始します。

[10ページ](#)

### 除湿

除湿運転を開始します。

[11ページ](#)

### かんたん入タイマー・かんたん切タイマー

設定した時間でエアコンを入/切します。

[15ページ](#)

## <とびらを開いたとき>

### メニュー

メニューを切り換えます。

[17~18ページ](#)

### 決定

設定項目の決定などに使います。

### 取消

タイマー運転の取消しなどに使います。

### 入タイマー・切タイマー

時刻設定タイマーの入タイマー/切タイマーを設定します。

[16ページ](#)

### 時刻合わせ

時刻を合わせます。

[6ページ](#)

### 電池交換後押す

乾電池を交換した後に押します。

[6ページ](#)

※リモコンの表示部は説明のため、すべての項目を表示しています。

### 運転切/入

運転、停止します。

### 除湿

除湿の強さを調節します。[11ページ](#)

### 温度/調節

温度を調節します。[10ページ](#)  
時刻合わせのときに使用します。

[6、16ページ](#)

メニュー切換のときに使用します。

[17ページ](#)

### 保湿風よけ・ムラなし・快速風あて

風のあてかたを選びます。[10ページ](#)

### 涼感

風向を上下にスイングさせます。

[13ページ](#)

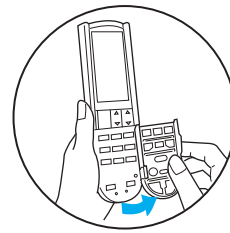

とびらを開ける

裏面に形名表示

### 風速・風左右・風上下(左吹出、右吹出)

風速や風向を調節します。[12ページ](#)

### 手動掃除

リモコンからの操作でフィルターおそうじメカ運転を行います。

[19ページ](#)

### ねむり

おやすみ時の温度・除湿の強さを設定します。[14ページ](#)

## 無線 LAN アダプター (HEMS 用) [別売] を使用したときのエアコン動作について

- アダプターを使用したコントローラーからのエアコン操作は、コントローラーの取扱説明書をご覧ください。
  - ・アダプターを使用したコントローラーで操作する場合、機能が限定されます。リモコンで設定可能なすべての機能には対応していません。
  - ・使用するコントローラーによって操作できる内容が異なります。
- アダプターを使用したコントローラーからのエアコン操作について。
  - ・各機能の運転内容、設定範囲は、エアコンの取扱説明書の内容で操作してください。
  - ・除湿運転モードは、設定温度をエアコンが判断するため、コントローラーの操作部で設定した温度から表示内容が変更される場合があります。
  - ・アダプターを使用したコントローラーから節電設定が行われているときは、設定した温度、運転ランプの明るさなどが変更される場合があります。
- その他
  - ・宅外から操作可能なコントローラーでは、次の場合、エアコンが停止することがあります。宅外から通信ができなくなったとき。宅外からエアコンを運転開始したあとに、約24時間以内に宅内(リモコンやコントローラー)で操作を行わないとき。
  - ・「三菱HEMS」から操作した場合、リモコンの操作とは異なる音がエアコンから鳴ります。
  - ・エアコンの吹出口などをお手入れする場合は、エアコン専用回路のブレーカーを「切」にしてください。「三菱HEMS」以外のコントローラーからエアコンを操作すると、操作音が鳴らずにファンが突然回転する場合があります。

# 運転前の準備



お客さまご自身では据付けないでください。  
ハウジングエアコンの据付けは販売店にご依頼ください。

■エアコン専用回路のブレーカーを「入」にしてください。

■リモコンの準備

1.据付位置の設定(乾電池を入れる前に行ってください)

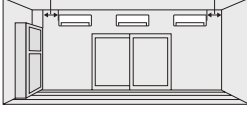
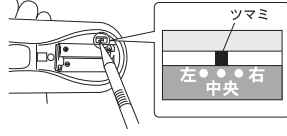
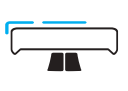
室内機の据付位置に合わせて、リモコンでも据付位置の設定を行います。

	左据付	中央据付	右据付
<b>据付位置の目安</b> お部屋での室内機の据付位置を確認してください。	50cm以内のときは左据付    50cm以内のときは右据付 (左) (中央) (右) 		
	●壁やタンスから50cm以上離れた所に据付けた場合は「中央」にツマミを合わせてください。		
<b>リモコンの設定</b> リモコンの裏ボタンを外し、室内機の据付位置にツマミを合わせてください。			
<b>リモコンの表示</b> 乾電池を入れると画面の表示が変わります。			

●据付位置を正しく設定しないと、お部屋の冷えや暖まりが遅くなる場合があります。

■リモコンの取扱い

室内機のリモコン受信部へ信号を送信します。 [4ページ](#)

- 室内機のリモコン受信部に向け、正面の6m以内で操作してください。
- 室内機との間に、信号をさえぎるものを置かないでください。
- ボタンを連続的に押すと、押し終わったあとにリモコンから信号を送信し、室内機から受信音が鳴ります。
- 直射日光があたる場所やストーブなどの近くには置かないでください。
- リモコンに強い衝撃を与えないでください。
- リモコンを水に濡らさないでください。
- リモコンの分解・改造をしないでください。
- 表示部には液晶(材質:ガラス)を使用しており、落下による破損で表示が点灯しなくなる場合がありますので十分注意してください。
- 室内機がリモコン信号を受信しないときは [27ページ](#) の「リモコン信号を受信しない」の内容をお確かめください。
- リモコンを壁などに取付けるときは、リモコンの裏にある引っ掛け部をフックに引っ掛けて使用してください。リモコンホルダーは別売です。 [5ページ](#)

<乾電池について>

- 付属の乾電池は動作確認用です。1年未満で乾電池が寿命となることがあります。
- 信号が届きにくくなったり、表示がうすくなったり、冷房以外のボタン操作時に冷房運転になったときは、2本とも新しい単4形アルカリ乾電池と交換してください。(アルカリ乾電池の寿命は約1年)
- 種類の違う乾電池、新しい乾電池と使用した乾電池を混ぜて使用しないでください。
- 充電式電池、マンガン乾電池を使用しないでください。誤動作することがあります。
- 乳幼児の手の届く所に置かないでください。誤って飲み込むおそれがあります。

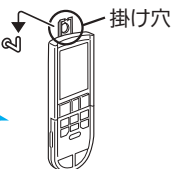

2.時刻合わせ

1 リモコンの裏ボタンを外し、乾電池をセットする

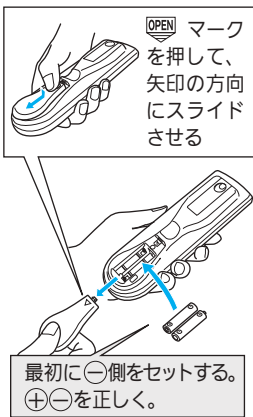

2 とびらを開けて「電池交換後押し」ボタンを押す



3 「時刻合わせ」ボタンを押す



4  を押し、時刻を合わせる  
※時刻表示は24時間制

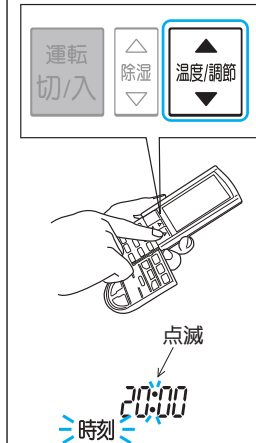

5 決定 を押す

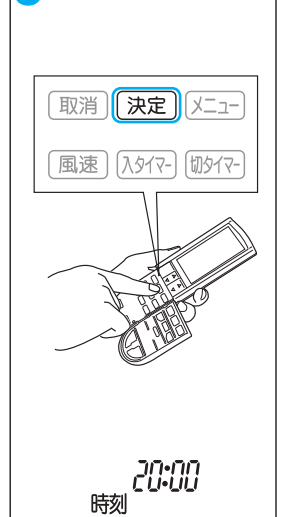

- 時刻を合わせたら、必ず **決定** を押してください。点滅が点灯に切り換わり、時刻が確定されます。
- 約30秒間操作をしないと、時刻合わせが解除されます。
- 「電池交換後押し」ボタンを押すと、各設定はご購入時の設定に戻ります。

# マルチエアコンをご利用の場合

マルチエアコンは、複数の室内機を1台の室外機に接続して運転できるエアコンです。

<シングルエアコン>

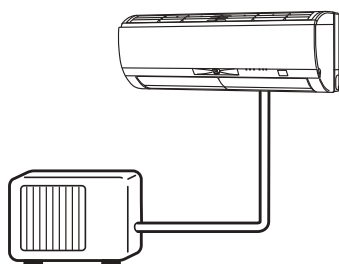

<マルチエアコン>

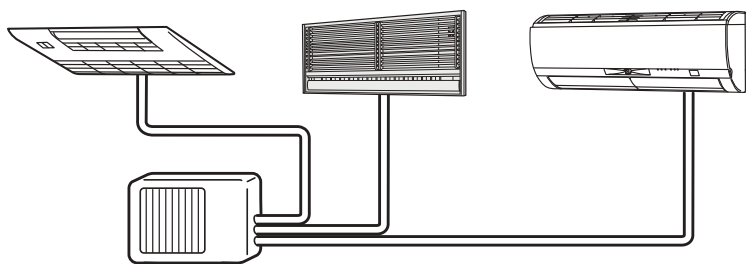

- 組み合わせた室内機は、すべて同時に運転することができます。ただし、冷房・除湿運転と暖房運転を同時に運転することはできません。 [こんな表示が出たら](#) を参照してください。

## 同時運転について

- 室外機的能力範囲内で運転するため、複数の室内機を同時に運転すると、室内機1台あたりの能力は1台だけで運転するときよりも低下することがあります。
- 同時運転するときの能力については、室外機に添付している「三菱ハウジングエアコンマルチ仕様表」を参照してください。

<マルチエアコン設置例>

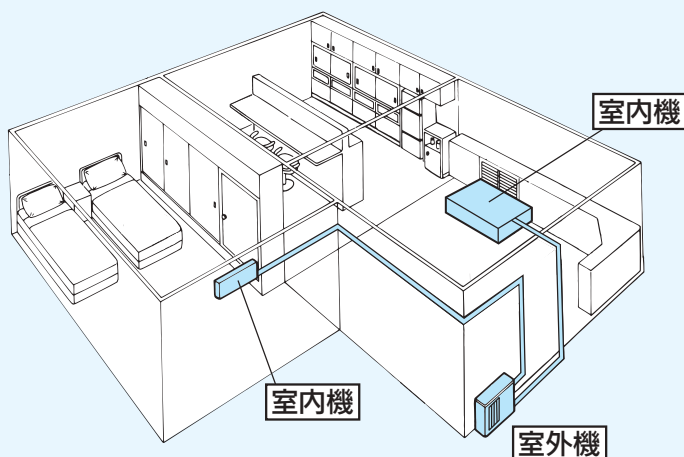

## こんな表示が出たら

### こんなときは

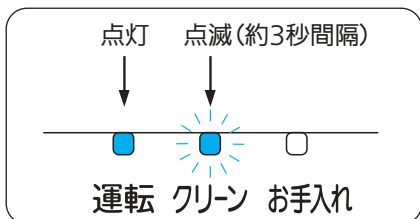

### 各室内機の運転内容を確認してください

冷房・除湿運転と暖房運転を同時に運転しようとしていませんか？

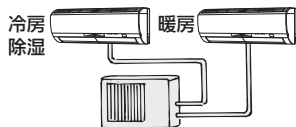

### お答えします

- 先に運転している他の室内機と運転内容を合わせ、いったん室内機を停止させてから再度運転を行ってください。

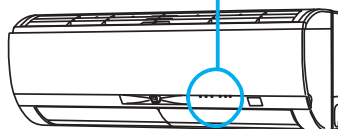

# マルチエアコンをご利用の場合(つづき)

## 故障かな?と思ったら

### 故障かな? (現象・症状)

暖房したとき、  
すぐに風が出ない。

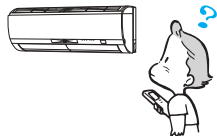

停止中の室内機が暖かい。  
停止中の室内機から  
水の流れるような音がする。



### お答えします。(確認と処置)

- 暖房運転開始時は暖かい風を出す準備をしています。そのままお待ちください。(約3分間)
- 霜取り運転中は、停止中の室内機を暖房運転させようとしても運転を始めません。霜取り運転終了後、暖房運転を開始します。そのままお待ちください。 [28ページ](#)

- 停止中の室内機にも少しですが、冷媒を流しているためです。



- 冷房・除湿運転と暖房運転を同時に運転することはできません。先に運転した室内機の運転が優先されるため、あとから異なる運転を始めようとした室内機は運転を始めません。
- 冷房・除湿運転終了後に他の室内機で暖房運転するときは、冷房・除湿運転をしていた室内機も同時に暖房運転を3~4時間程度行ってください。(冷房・除湿運転していた室内機に露が付く可能性があります)



# ムーブアイについて

ムーブアイは、床や壁の温度、人の位置を検知して、人が実際に感じる体感温度をコントロールしたり、人を中心とした空調を行います。

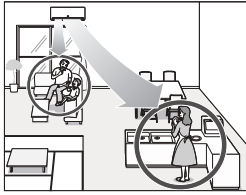
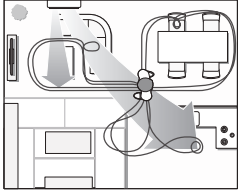
	体感を「入」に設定	
	風あて・風よけ	ムラなし
<b>床の温度を測定</b> お部屋の床の温度と室温の両方で、冷え過ぎ、暖め過ぎを防ぎます。運転するたびに、お部屋の温度変化や人の動きを検知し、正しいお部屋の形状を学習します。	<b>人の位置を検知</b> 人がいるところだけを空調したり、風あたり感を抑えた運転を行います。	<b>人の生活エリアを学習</b> 人がいることが多いエリアを生活エリアとして学習します。体感を「入」に設定すると生活エリアの学習を開始し、ムラなし運転を選ぶと、生活エリアの温度ムラを抑える運転をします。
		

## ムーブアイについて

ムーブアイは、床や壁の温度、人の位置を検知して、人が実際に感じる体感温度をコントロールしたり、人を中心とした空調を行います。

### <ムーブアイの検知範囲について>

- ムーブアイは広角約160°の範囲で温度を測定します。次のような場所は検知範囲外になります。
  - エアコンの据付けてある壁面
  - エアコンの真下
  - エアコンとの間に障害物(家具など)がある場所
- 次のようなときは人を正しく検知できないことがあります。
  - 真夏の運転開始時など、床や壁の温度が高いとき
  - 布団を被ったり厚着をして肌が表れていないとき
  - 短時間に温度が大きく変化する発熱体があるとき
  - 小さなお子さまやペット、厚着をしている人など、熱源を感知できないとき

## エリアモニターについて

風あて・風よけ・ムラなし運転のとき、空調するエリアのランプが点灯します。「風あて・風よけ・ムラなし運転」

[10ページ](#)

風あて・風よけ運転・・・現在人がいるエリアが表示されます。  
 ムラなし運転・・・学習した生活エリアが表示されます。

- 風あて・風よけ運転の場合、運転開始からムーブアイが人を見つけるまではすべてのランプが点灯します。
- 次のときは、エリアモニターは表示されません。
  - 「体感」を「切」に設定しているとき
  - お好みの風向を設定しているとき
- リモコンで設定した室内機の据付位置によって、室内機の正面方向に人がいるときに点灯するランプが異なります。

### <エアコンの正面に人がいるときに点灯するランプ>



- ご購入時、「体感」は「入」に設定されています。[17ページ](#)
- 引越しやお部屋の模様替えをした場合、生活エリアをリセットしてください。  
 運転中にリモコンの  を長押し(約2秒間)すると「ピピッ」と鳴り、生活エリアがリセットされます。

# 冷房・暖房運転 (体感温度コントロール)

体感温度コントロールは、ムーブアイを動作させ室温だけでなく床の温度、人の位置を考慮して、よりきめ細やかな空調をします。

ご使用の前に

使いかた

お手入れ

困ったときに

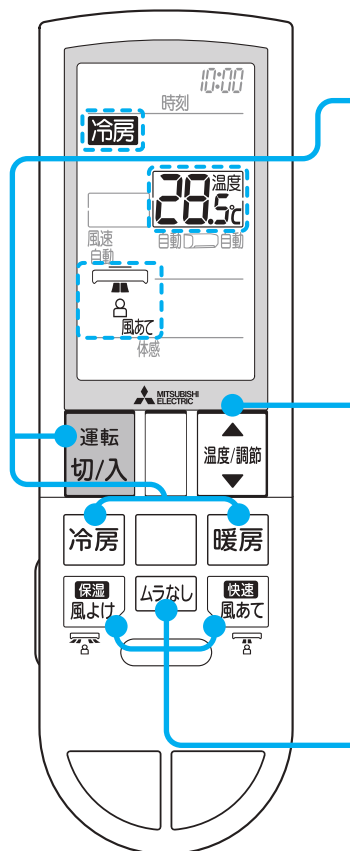

## 1 冷房 暖房 または 運転 切/入 のいずれかを押す

運転が始まります。

➤ 運転 切/入 を押して運転を開始すると、前回の運転内容が記憶され、停止前と同じ運転になります。

例) 前回、冷房運転をしていると、今回も冷房運転になります。

## 2 温度/調節 を押して温度を設定する

➤ 温度は押すごとに0.5℃ずつ変わります。(設定範囲は16~31℃)

<推奨温度>	
冷房	28℃
暖房	20℃

➤ 冷房運転で設定温度を31℃にすると、送風運転になります。ただし、お部屋の温度が31℃以上あるときは、冷房運転になります。

## 3 運転中に 保湿 風よけ 快速 風あて ムラなし のいずれかを押して風のあてかたを選ぶ



快速風あて：人のいるエリアを中心にすばやく空調します。



保湿風よけ：風あたり感を弱めて肌の乾燥を抑えた気流で空調します。



ムラなし：お部屋の中で人のいることが多いエリアを生活エリアとして学習しています。生活エリアの温度ムラを抑える空調をします。

- ご購入時の設定は「風あて」です。
- 上下風向、左右風向は自動で動きます。
- 「保湿風よけ」に加湿機能はありません。

### 停止するとき

運転中に 運転 切/入 を押す

- 体感冷房・暖房運転について  
「体感」を「入」に設定すると、ムーブアイが動作し、室温だけでなく、床の温度、人の位置を考慮した体感温度コントロール運転を行います。 [17ページ](#)  
・ご購入時、「体感」は「入」に設定されています。
- マニュアル冷房・暖房運転について  
「体感」を「切」に設定すると、ムーブアイは動作しません。室温だけを目安に運転します。また、風よけ・風あて・ムラなし運転はできません。 [17ページ](#)
- 設定温度を16℃または31℃にすると、「ピピッ」と音がします。
- 暖房運転開始時に暖かい風を出す準備をしている間は、上下風向フラップが水平になります。(約3分間)
- 風よけを選んで、風あたりが気になるときは、お好みで風向を調節してください。 [12ページ](#)
- 風あては、冷房では頭上、暖房では足元に向ける風向になり、直接体に風が当たらないことがあります。

# 除湿運転

室温の低下を抑えながら、湿気を取り除きます。  
除湿の強さは3段階の中から選べます。(3モード除湿)

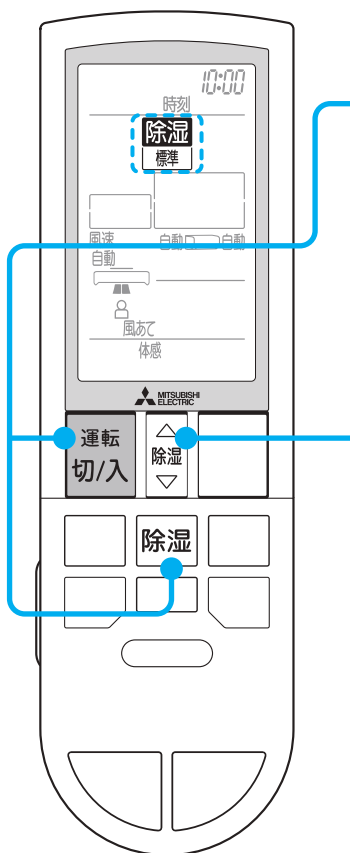

## 1 除湿 または 運転 切/入 を押す

運転が始まります。

▶▶ 運転 切/入 を押して運転を開始すると、前回の運転内容が記憶され、停止前と同じ運転になります。

例) 前回、冷房運転をしていると、今回も冷房運転になります。

## 2 除湿 を押して除湿の強さを設定する

### ■3モード除湿

除湿モード	運 転 内 容	室内温度の目安
	弱めの除湿運転をします。	除湿運転開始時より約1℃下がります。
	お部屋の温度が下がるのを抑えながら、湿気を取り除く運転をします。	除湿運転開始時より約2℃下がります。
	強めの除湿運転をします。室温はやや下がります。	除湿運転開始時より約3℃下がります。

### 停止するとき

運転中に 運転 切/入 を押す



- 温度は設定できません。リモコンの設定温度表示は消えます。
- 除湿運転を開始すると室温を正しく検知するため送風運転を約3分間行います。
- 除湿の強さを弱、強にすると“ピピッ”と音がします。
- 除湿運転は弱冷房方式で、お部屋の温度はやや下がります。
- お部屋の湿気が多いとき、外気温度が低いときなどは、しつどが下がらない場合があります。
- 消費電力は温度、しつどの条件で異なります。

# 風速・風向の調節

お好みに合わせて風速と風向を設定します。

ご使用の前に

使いかた

お手入れ

困ったときに

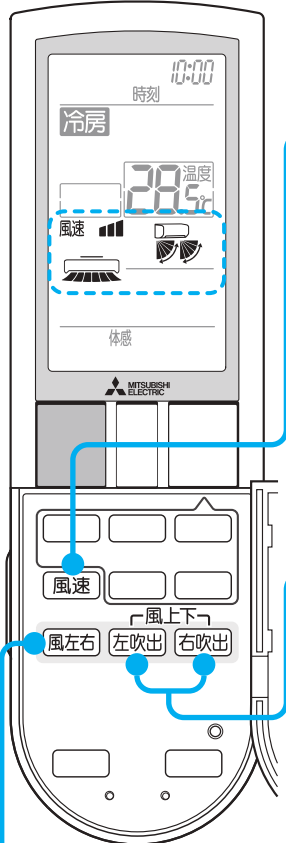

<とびらを開ける>

## 風速の調節

### 1 風速 を押す

押すごとに次の順に切り換わります。

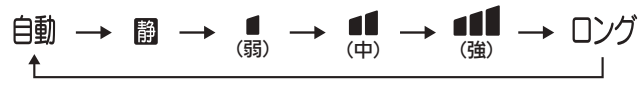

▶▶ 「ロング」を選択すると、風速が上がり、最大風量となります。  
 風を遠くまで届けたいときに選んでください。(運転音は大きくなります)  
 暖房運転時、上下風向自動を設定している場合、風向は一段階上向きになります。

## 上下風向の調節

### 1 左吹出 または 右吹出 を押す

押すごとに次の順に切り換わります。

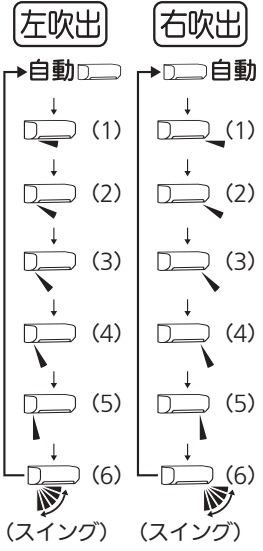

※左右で同じ上下風向を選んでも、上下風向フラップの位置が左右でずれることがあります。

自動	冷房・除湿運転時は水平吹き、暖房運転時は下吹きになります。
(1) (2) (3) (4) (5)	お好みに合わせて選んでください。 ●リモコンに表示される角度と実際の上下風向フラップの角度は異なります。 ●冷房・除湿運転時は、風向は真下に向きません。 ●風向が自動的に変わる場合があります。 <a href="#">28ページ</a>
(スイング)	一定の間隔でスイングします。 スイング範囲の上端と下端で、しばらくフラップが止まります。

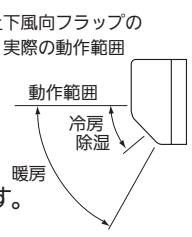

### <上下風向フラップのスイング範囲について>

風速設定	冷房・除湿	暖房
ロング以外設定時	(1) ~ (5)	(2) ~ (5)
ロング設定時	(1) ~ (3)	(2) ~ (3)

## 左右風向の調節

### 1 風左右 を押す

押すごとに右の順に切り換わります。

▶▶ 冷房(除湿)と暖房で角度は異なります。

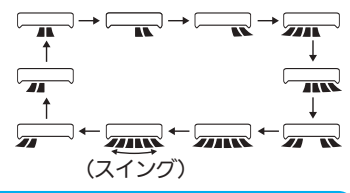

- 風速と風上下を「自動」に切り換えたときや風左右を「自動」に切り換えたときは、「ピピッ」と音がします。
- 上下風向、左右風向を調節すると、風あて・風よけ・ムラなし運転は解除されます。
- 風速を「ロング」に設定すると、最大風量になります。

- お願い**
- 運転中に、上下・左右風向フラップを手で動かして、風向の調節をしないでください。故障の原因になります。



# 涼感運転

風向を上下にスイングさせて、風が体にあたることで涼しく感じます。

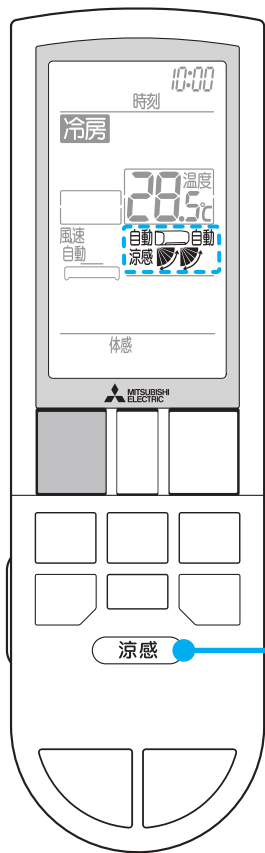

## 1 冷房運転中に **涼感** を押す

リモコンに「涼感」が表示され、上下風向はイラストの画面表示になります。

### 解除するとき

## もう一度 **涼感** を押す

涼感運転前の冷房運転に戻ります。

➡➡ **風よけ** **左吹出** **右吹出** でも解除します。



- 冷房以外の運転では、涼感運転はできません。
- ご購入時は「涼感」に設定されています。
- 風よけでは涼感運転の設定はできません。
- スイング範囲の上端と下端で、しばらくフラップが止まります。

# ねむり運転

おやすみになるときの冷やし過ぎや暖め過ぎが気になるときに使用してください。

ご使用の前に

使いかた

お手入れ

困ったときに

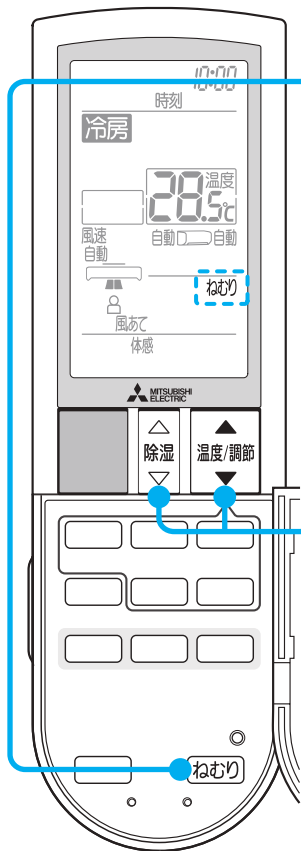

## 1 冷房・除湿・暖房運転中に **ねむり** を押す

リモコンに「ねむり」が表示されます。

## 2 ねむり運転の温度・除湿の強さを設定する

- 冷房・暖房運転時は除湿の強さを設定できません。
- 除湿運転時は温度を設定できません。

### 解除するとき

## もう一度 **ねむり** を押す

- **風速** を押した場合や運転モードを切り換えた場合も解除されます。

### ねむり運転について

- 冷房・暖房・除湿運転時は、約30分間は **ねむり** を押す前の設定温度・除湿の強さで運転を続けます。約30分後にねむり運転の設定温度・除湿の強さに運転が切り換わります。
- 一度ねむり運転の温度・除湿の強さを設定すると、次回 **ねむり** を押したときに、前回の設定温度・除湿の強さが表示されます。
- **ねむり** を押すと、室内機の表示が暗くなり、風速は「自動」になり、静音運転を行います。

<とびらを開ける>

# かんたんタイマー

設定した時間後にエアコンを入/切することができます。  
ボタン1つの操作で、かんたんにタイマーが設定できます。

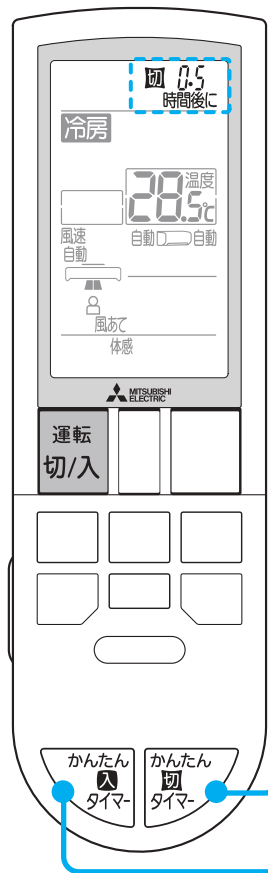

## かんたん切タイマー

### 1 運転中に を押す

押すごとに次の順に切り換わります。

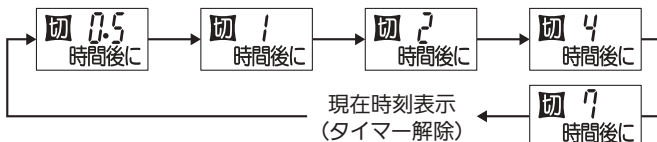

▶▶▶ かんたん切タイマーは0.5、1、2、4、7時間後の設定ができます。

<かんたん切タイマーの設定例>



## かんたん入タイマー

### 1 運転中または停止中に を押す

押すごとに次の順に切り換わります。

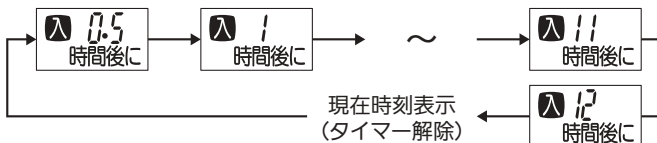

▶▶▶ かんたん入タイマーは0.5、1、2、3、4、5、6、7、8、9、10、11、12時間後の設定ができます。

▶▶▶ 運転中に入タイマーを設定すると、設定後は自動で運転が停止します。

<かんたん入タイマーの設定例>

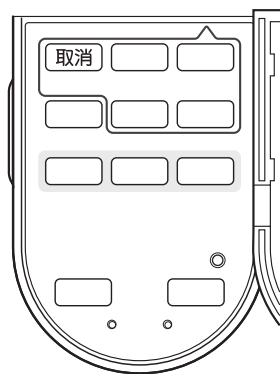

<とびらを開ける>

**解除するとき** **を押す**

▶▶▶ を押すとタイマー予約が解除され、すべての運転が停止します。



- かんたん入タイマーとかんたん切タイマーは併用できません。タイマーによる入/切を同時に設定するときは、時刻設定タイマーをお使いください。 [16ページ](#)
- かんたんタイマーと時刻設定タイマーは併用できません。
- かんたん入タイマーが設定されているときは、運転停止中も室内機の運転ランプが点灯します。
- タイマー予約すると、時刻の表示は消えます。

ご使用の前に

使いかた

お手入れ

困ったときに

# 時刻設定タイマー

エアコンの入/切時刻を組み合わせて、10分単位で設定できます。  
タイマーは設定した1回限りの運転になるので、そのつど設定してください。

- 現在時刻を合わせてから設定してください。時刻を設定しないと、時刻設定入/切タイマーを使えません。 [6ページ](#)
- 入タイマーは停止中も設定できます。

ご使用の前に

使いかた

お手入れ

困ったときに

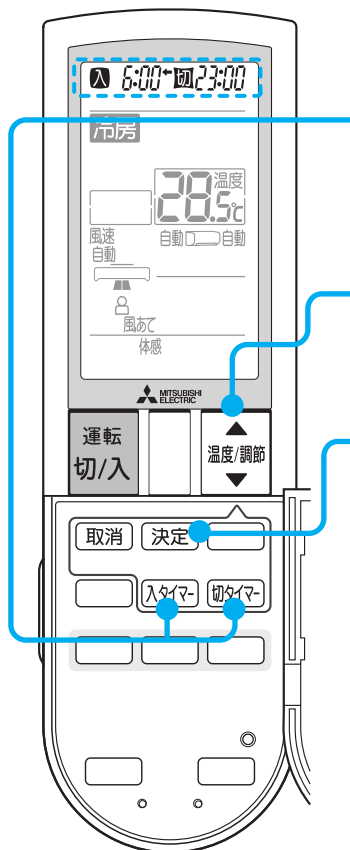

<とびらを開ける>

## 1 運転中に [入タイマー] または [切タイマー] を押す

「**⌚**」または「**⌚**」が点滅します。

## 2 [温度/調節] を押して予約したい時刻に合わせる

▶▶ 10分単位で切り換わります。押し続けると早送りします。

## 3 リモコンを室内機に向けて [決定] を押す

室内機から音が鳴ります。

「**⌚**」または「**⌚**」が点灯し、タイマーが設定されます。

- ▶▶ 温度・除湿の強さを変更する場合は [決定] を押したあと、設定してください。
- ▶▶ 入/切タイマーを組み合わせて使いたいときは 1 → 2 → 3 の手順を繰り返して行ってください。
- ▶▶ 設定時刻を変更したい場合は、1 → 2 → 3 の手順で行ってください。
- ▶▶ 運転中に入タイマーを設定すると、設定後は自動で運転が停止します。

### <入タイマー/切タイマー組み合わせ例>

例) 現在時刻22:00、23:00に停止→翌朝6:00 に運転を開始

#### 1 [切タイマー] を押し、[温度/調節] で予約時刻を合わせ、[決定] を押す



#### 2 [入タイマー] を押し、[温度/調節] で予約時刻を合わせ、[決定] を押す

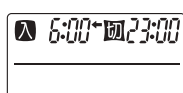

- ▶▶ 予約時刻が現在の時刻に近いタイマーから働きます。
- ▶▶ ⚡表示はタイマーが働く順序を表します。

### 解除するとき

### [取消] を押す

- ▶▶ 入/切のどちらか一方だけを解除したいときは、解除したいタイマーボタンを押してから [取消] を押してください。
- ▶▶ [運転切/入] を押してもタイマー予約が解除されますが、すべての運転が停止します。

- タイマーを設定したときは、リモコンの信号が室内機に届く所にリモコンを置いてください。設定時刻になるとリモコンから信号を送ります。リモコン信号が届かないと、正常に動作しないことや、設定時刻とずれる(最大10分程度)ことがあります。 [6ページ](#)
- 入タイマーが設定されているときは、運転停止中も室内機の運転ランプが点灯し、リモコンには運転設定内容が表示されます。
- 「**⌚**」「**⌚**」が点滅している状態で約30秒間操作をしないと、タイマー設定時刻合わせを解除します。



# メニュー切替 (体感・不在省エネ)

メニュー切替では、「体感」「不在省エネ」の設定が行えます。

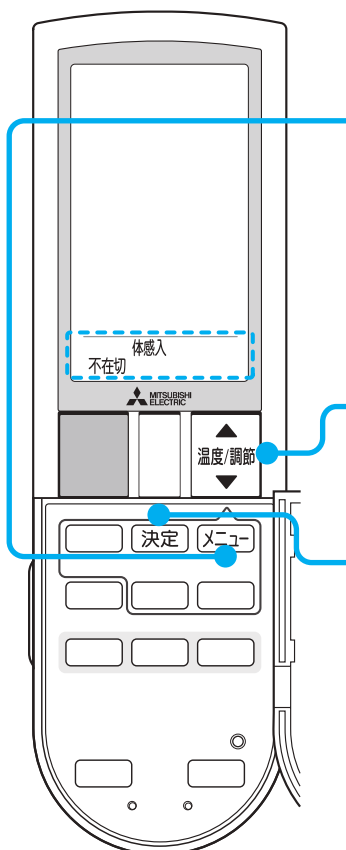

<とびらを開ける>

## 1 [メニュー] を押して変更したい項目を選ぶ

選択されている項目の内容が点滅します。  
押すごとに次の順に切り換わります。



## 2 [温度/調節] で設定内容を変更する

選択している内容が点滅します。

## 3 リモコンを室内機に向けて [決定] を押す

室内機から音が鳴ります。

- ▶▶ 室内機から音が鳴らない場合は設定が変更されていません。
- ▶▶ 設定中に [取消] や [運転切/入] を押したり、約30秒間操作をしないと、設定前の状態に戻ります。

### ■メニュー切替の運転内容

項目	設定	運転内容説明	リモコン表示	
			設定中	設定後
体感 (ご購入時の設定=入)	入	ムーブアイが動作し、室温だけでなく床の温度、人の位置を考慮した、人が実際に感じる温度(体感温度)をコントロールする運転モードです。	▶体感入	体感
	切	室温のみで運転するモードです。ムーブアイは動作しません。	▶体感 切	表示されません
不在省エネ (ご購入時の設定=切)	切	リモコンの設定のまま運転を行います。	▶不在切	表示されません
	不在省エネ	お部屋に人がいないときに自動で省エネ運転に切り換わります。 ●設定するには「体感」を「入」にしてください。	▶ 不在省エネ	不在省エネ
	不在停止	お部屋に長時間人がいないときに自動で運転を停止します。 ●設定するには「体感」を「入」にしてください。	▶ 不在停止	不在停止

# メニュー切替 (体感・不在省エネ) (つづき)

## 不在省エネ運転・不在停止運転について

### 【不在省エネ】

- ムーブアイでお部屋に人がいないことを検知したときは、不在になってから10分後に自動で設定を切り換えてひかえめ運転になります。在室を検知した場合は、不在省エネ前の運転に戻ります。
  - ・冷房：設定温度を約1℃上げる
  - ・暖房：設定温度を約1℃下げる
  - ・除湿：除湿の強さを1段階弱くする

### 【不在停止】

- 省エネ運転に切り換えてから、約3時間人を検知しないと、自動で運転を停止します。運転を停止したあとに人を検知しても運転を再開しません。リモコンで運転を再開させてください。

### <運転例>

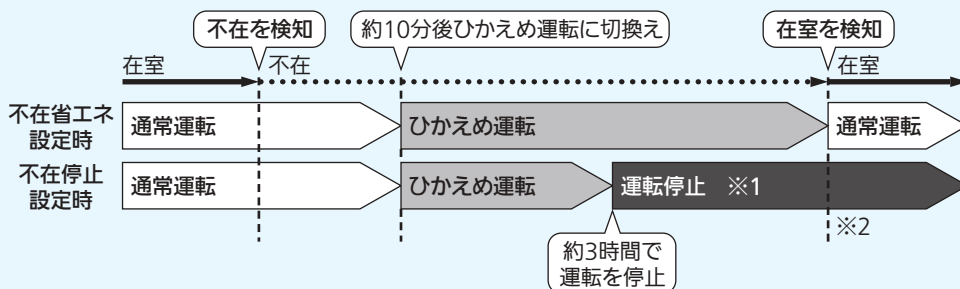

※1 運転中に一度でも人を検知していないと、「不在停止」を設定していても停止しません。

※2 不在停止設定時での運転停止後に人を検知しても自動で運転を再開しません。リモコンで運転を再開してください。

- 次のような場合、ムーブアイで人を検知できず、人がいてもひかえめ運転、運転停止することがありますので、不在省エネを「不在切」に設定することをおすすめします。
  - ・真夏など、床や壁の温度が高く、人体との温度差が少ないとき
  - ・布団を被ったり、厚着をして肌が表れていないとき
  - ・小さなお子さまやペット、厚着をしている人など、熱源を感知できないとき
  - ・ムーブアイの検知範囲にいないとき [9ページ](#)
- 不在省エネ運転時は、リモコンの温度、除湿の強さの表示は変わりません。
- 不在停止で運転を停止しても、リモコンの表示は運転中のままで変わりません。再び運転するときには一度  を押したあと、運転を再開してください。
- 切タイマーを予約している場合は、切タイマーを優先します。
- ねむり運転時は不在停止、不在省エネ運転を行いません。



- リモコンの乾電池交換後に「電池交換後押し」ボタンを押すと、設定はご購入時の設定に戻ります。

# フィルターおそうじメカ運転

## フィルターおそうじメカ運転

高密度エアフィルターのおそうじを運転停止後に自動で行います。

高密度エアフィルターを約2分30秒で1往復させて、フィルターのほこりをブラシで除去し、ダストボックスにためます。

前回のフィルターおそうじメカ運転からのエアコンの運転積算時間が24時間を超えた場合、運転停止後に自動で行います。24時間未満のときは行いません。

フィルターおそうじメカ運転中はクリーンランプが緑に点灯します。

[4ページ](#)

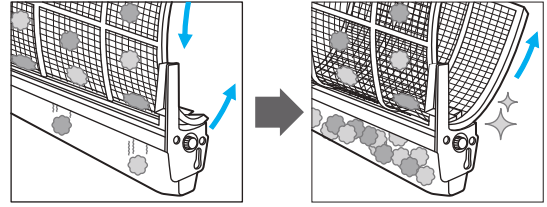

### ■運転の流れ

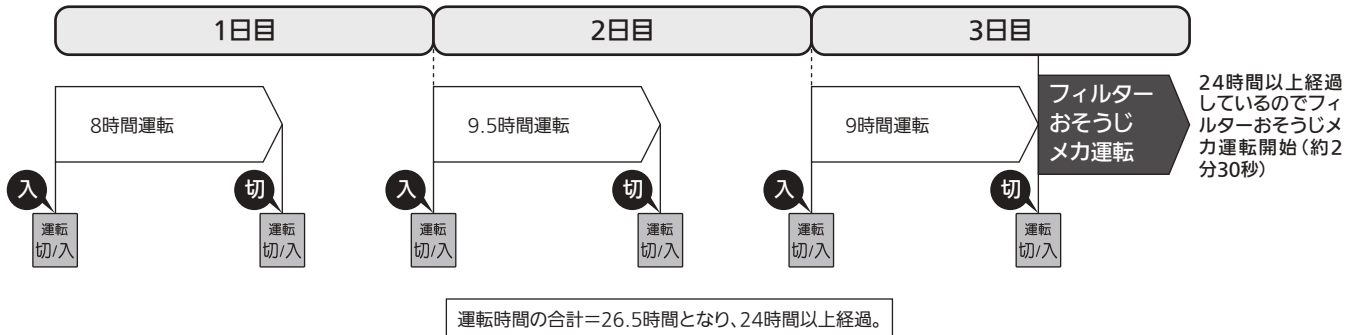

- すべての運転モードにおいて約50時間連続運転すると、自動で運転を停止して、フィルターおそうじメカ運転を行います。フィルターおそうじメカ運転完了後、元の運転に戻ります。
- 切タイマーで運転したときは、積算時間が24時間経過した場合でも、フィルターおそうじメカ運転は行いません。毎回切タイマーを使う場合は、定期的にリモコン操作で手動フィルター掃除運転を行ってください。
- フィルターおそうじメカ運転を自動で行わないようにすることもできます。 [32ページ](#)

## 手動フィルター掃除運転

リモコン操作でもフィルターおそうじメカ運転を行うことができます。

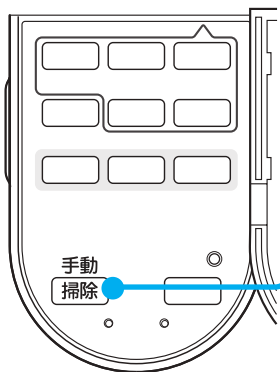

<とびらを開ける>

### 1 運転停止中に **手動掃除** を押す

➤ フィルターおそうじメカ運転中は、クリーンランプが緑に点灯します。

[4ページ](#)

➤ エアコン運転中は手動フィルター掃除はできません。

➤ **手動掃除** を連続して押すと約30分間動かないことがあります。その間に **手動掃除** を押すと“ピピピッ”と音がします。手動フィルター掃除運転を行う場合は、約30分後に行ってください。



- フィルターおそうじメカ運転中に吸込口に手を入れないでください。ケガの原因になることがあります。
- フィルターおそうじメカ運転中は、室内機からブラシの回転する音や、高密度エアフィルターとブラシのこすれる音がします。
- ほこりに油分や水分、タバコのヤニが含まれていると、高密度エアフィルターにほこりが残ることがあります。汚れが気になる場合は、高密度エアフィルター、ダストボックスを外してお手入れしてください。 [20~25ページ](#)

# 部品の取外し



ブレーカーを切る

お手入れするときは必ず運転を停止し、安全のためにエアコン専用回路のブレーカーを「切」にする。



禁止

お手入れするときは、不安定な台に乗らないでください。転倒などケガの原因になることがあります。

- ダストボックス、高密度エアフィルター、帯電マイクロフィルターをお手入れするときは、必ず①～④の順番で取外してください。
- ③、④は、汚れが気になるときにお手入れしてください。
- その他の部品をお手入れするときは、各部品の取外しかたに従ってください。

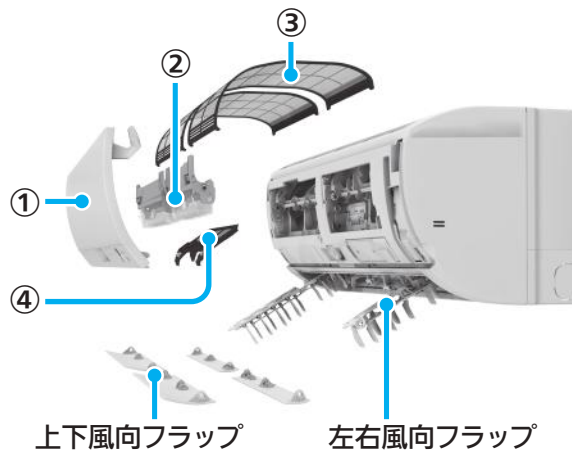

ご使用の前に

使いかた

お手入れ

困ったときに

## ① 前面パネル

### 1 指をかけて、持ち上げる

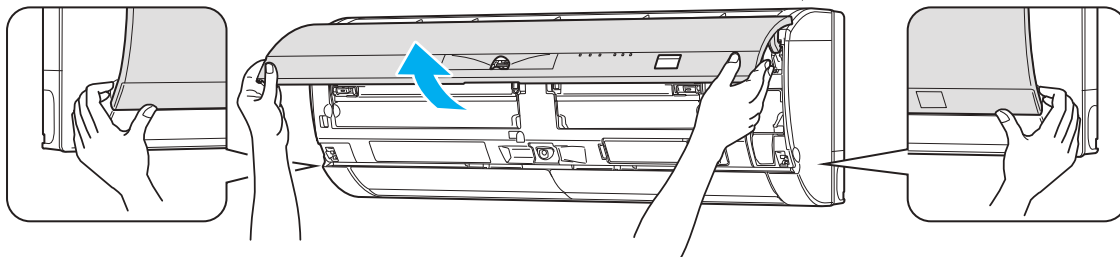

### 2 支持部付近を持ち、さらに少し持ち上げながら手前に引き、外す

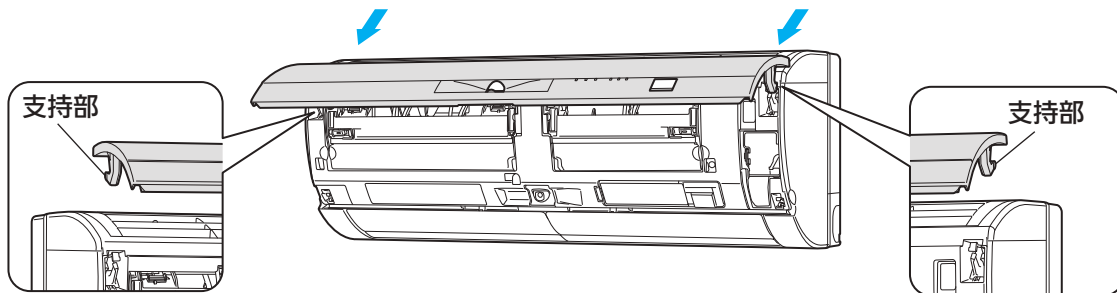

## ② ダストボックス(左右2個)

### 1 側面の取っ手を持って、ストッパーを押さえる

### 2 手前に約4cm引き出し、矢印の方向に取り出す

- ダストボックスを手前に引き出すとき、無理な力を加えないでください。故障の原因になります。

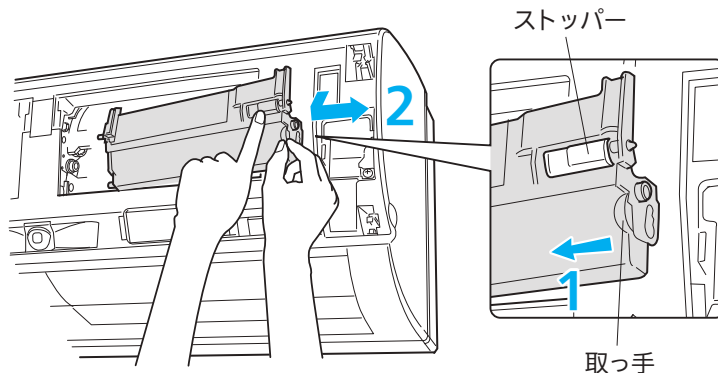



### ③ 高密度エアフィルター(左右2枚)

- 1 両手でつかんで、少し持ち上げながら手前に引き出す



左側用

右側用



### ④ 帯電マイクロフィルター(左側1個)

- 1 ストッパー(2か所)を矢印の方向に動かす

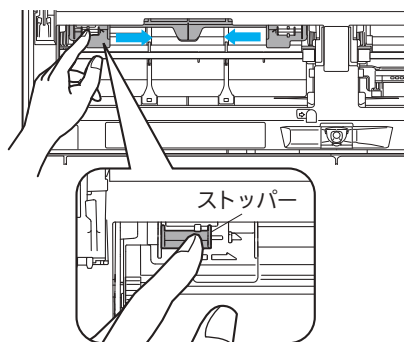

- 2 手前に引き出す



アルミフィンに直接手を触れないでください。  
ケガの原因になることがあります。

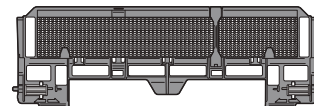
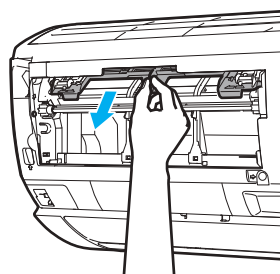

- 帯電マイクロフィルターは必ず取付けてご使用ください。  
フィルターおそうじメカ運転の動作不良の原因になります。

### 上下風向フラップ(手前、奥の左右4枚)

- 1 フラップを下に向ける

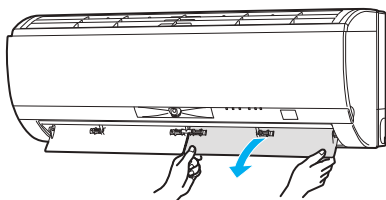

- 2 安心ストッパー(2か所)を矢印の方向に動かす

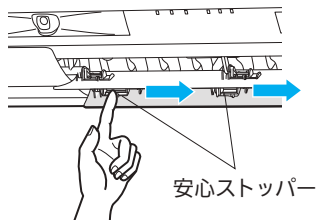

- 3 奥の小さなフラップから外す

- 他の3枚も同じ手順で引き抜いてください。

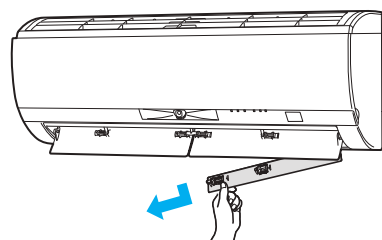

### 左右風向フラップ

- 1 ツマミを持つ

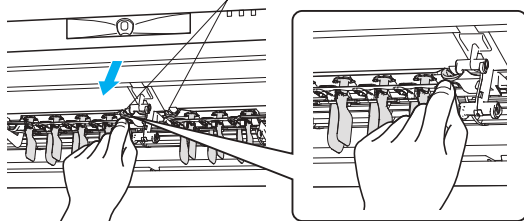

- 2 矢印の方向に引き出す

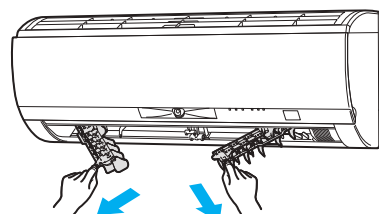

# 部品のお手入れ(お手入れの目安とお手入れの方法)

お手入れランプが点灯したり、汚れが気になるときは、ダストボックスのほこりを捨て、必ず室内機の「おそうじリセット」スイッチを押してください。

※ほこりっぽい場所、タバコの煙の多い場所、キッチン周りなど油の多い所でご使用の場合など、汚れが気になるときはダストボックスに加えて、高密度エアフィルターも室内機から取外してお手入れしてください。

- 約1万時間運転すると、お手入れランプが点灯します。お客さまのご使用になる環境により、汚れの程度が異なりますので、定期的なお手入れをしていただくことをおすすめします。
- お手入れランプが点灯したまま約1,500時間運転すると、ダストボックスのほこりがあふれるのを防ぐため、フィルターおそうじメカ運転が働かなくなります。

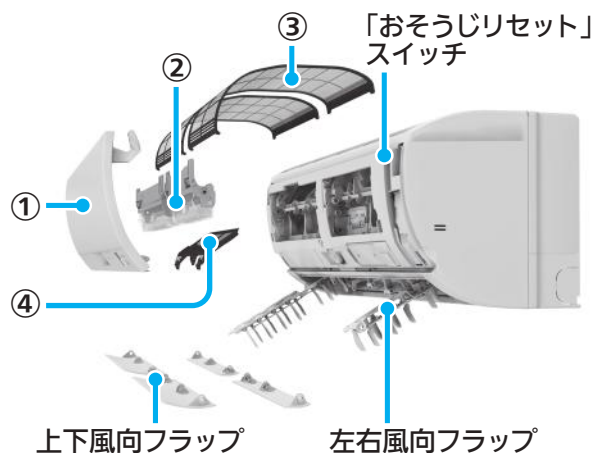

## ① 前面パネル

### 1 水洗いする

### 2 やわらかい布で水分を拭き取り、風通しのよい日陰でよく乾かす

#### お願い

- 長時間(2時間以上)お湯や水につけておかないでください。
- 汚れが目立つときは、中性洗剤を溶かしたぬるま湯を布に含ませて拭いてください。
- ガソリン・ベンジン・シンナー・磨き粉を使用しないでください。
- たわしやスポンジの硬い面などを使用しないでください。
- 直射日光やストーブなどで乾燥させないでください。変形や変色の原因になります。

## ② ダストボックス

### 1 ダストボックスの裏面の①を押しながら、矢印②の方向にダストボックスのカバーを引き上げる

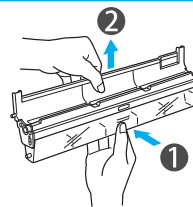

### 2 ダストボックスのカバーを矢印の方向に回転させる

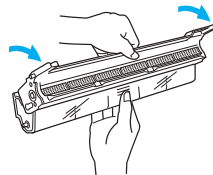

### 3 たまったほこりを捨てる

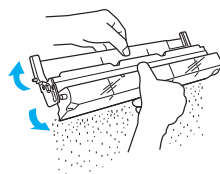

- ダストボックスは水洗いできます。水洗い後は風通しのよい日陰でよく乾かしてください。

#### お願い

- 汚れがひどいときは中性洗剤を溶かしたぬるま湯で洗い、水で洗剤を洗い流し、完全に乾いてから取付けてください。

室内機に取付けたあと必ず「おそうじリセット」スイッチを押し、お手入れランプが消灯していることを確認してください。 [25ページ](#)

### ③高密度エアフィルター

1 掃除機でほこりを吸い取るか、水洗いする

2 水洗い後はやわらかい布で水分を拭き取り、風通しのよい日陰でよく乾かす

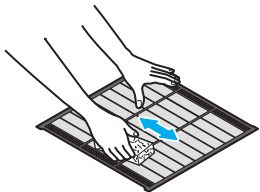

※矢印方向にかたくスポンジ等で拭き取ってください。  
フィルターを押さえつけて、変形させないでください。

#### お願い

- ブラシやたわしでこすらないでください。
- 汚れがひどいときは中性洗剤を溶かしたぬるま湯で洗い、水で洗剤を洗い流し、完全に乾いてから取付けてください。
- 約50℃以上のお湯で洗わないでください。
- 直射日光やストーブなどで乾燥させないでください。変形や変色の原因になります。

### ④帯電マイクロフィルター

1 掃除機で表側のほこりを吸い取る

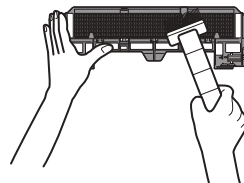

#### お願い

- 水洗いは行わないでください。
- 交換の目安は約3年ですが、お部屋の環境や使用時間により短くなることがあります。特にタバコのヤニや油の汚れが付着した場合は、交換してください。

※交換する帯電マイクロフィルターは別売です。「お買い上げの販売店」でお求めください。

品名	帯電マイクロフィルター
形名	MAC-210FT
希望小売価格	2,000円(税別)
交換の目安	約3年

#### 帯電マイクロフィルター

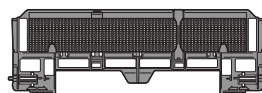

※希望小売価格は2016年1月現在の価格です。

### 吹出口・上下風向フラップ・左右風向フラップ・ファン(汚れが気になったら)

1 やわらかい布でから拭きや水拭きする

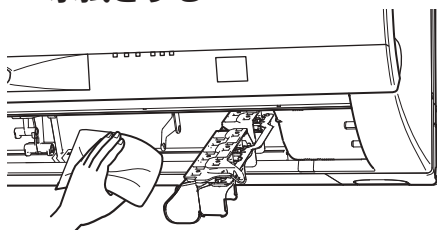

#### お願い

- ファンが停止していることを確認してください。
- 汚れが目立つときは、中性洗剤を溶かしたぬるま湯を布に含ませて拭いてください。
- ガソリン・ベンジン・シンナー・磨き粉を使用しないでください。
- たわしやスポンジの硬い面などで洗わないでください。
- 長時間(2時間以上)お湯や水につけておかないでください。
- 直射日光やストーブなどで乾燥させないでください。変形や変色の原因になります。
- 奥にあるファンに強い力をかけないでください。割れるおそれがあります。

### 熱交換器(汚れが気になったら)

1 掃除機のブラシでほこりを吸い取る

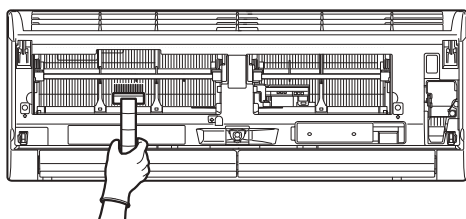

あらかじめ、ダストボックス、高密度エアフィルター、帯電マイクロフィルターは取外しておく。

#### お願い

- 手袋等を着用してください。
- ブラシは強くこすりつけないでください。
- 冷房・除湿運転後は熱交換器が濡れている場合があります。熱交換器を完全に乾かしてから、お手入れしてください。
- 消臭剤などの液体を吹きつけないでください。



アルミフィンに直接手を触れないでください。ケガの原因になることがあります。

禁止

# 部品の取付け



お手入れするときは必ず運転を停止し、安全のためにエアコン専用回路のブレーカーを「切」にする。

ブレーカーを切る



お手入れするときは、不安定な台に乗らないでください。転倒などケガの原因になることがあります。

禁止

- ダストボックス、高密度エアフィルター、帯電マイクロフィルターをお手入れしたあとは、必ず①～④の順番で取付けてください。
- その他の部品をお手入れしたあとは、各部品の取付けかたに従ってください。

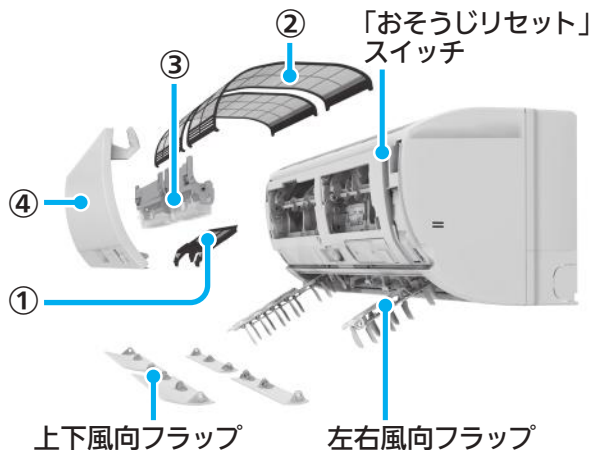

ご使用の前に

使いかた

お手入れ

困ったときに

## ①帯電マイクロフィルター(左側1個)

### 1 左右上部の溝に奥まで差込む

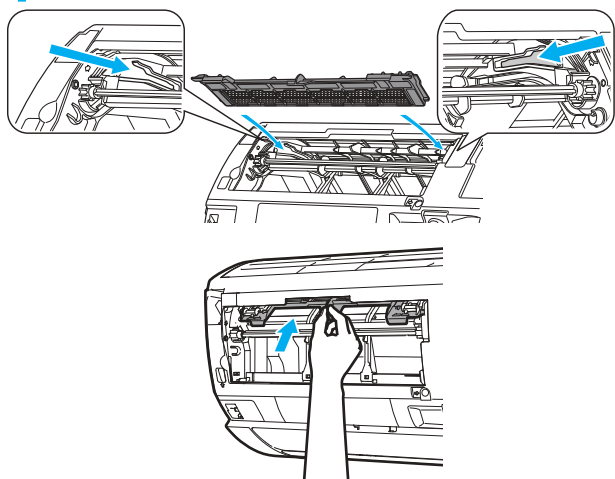

### 2 ストッパー(2か所)を矢印の方向に差込む

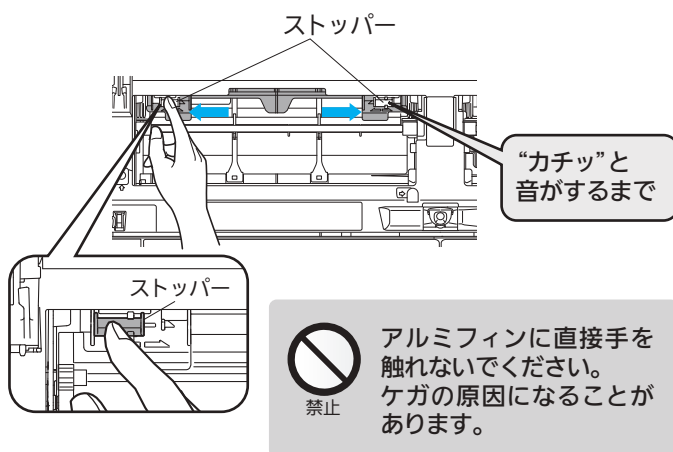

## ②高密度エアフィルター(左右2枚)

### 1 両手で奥まで差込み、手前の端をフィルター位置に合わせる

- 付属している帯電マイクロフィルターを付けていないと、正しく取付けることができません。
- 高密度エアフィルターをまっすぐ奥まで入れないと、ダストボックスを正しく取付けることができません。故障の原因になります。

(注) 上下の向きは関係なく差込むことができます。

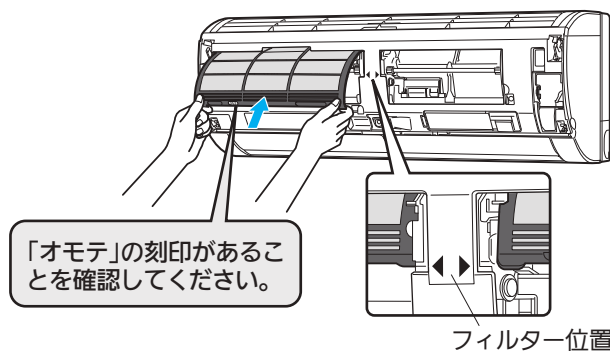

## ③ダストボックス(左右2個)

### 1 ダストボックスで高密度エアフィルターを押しえながら、矢印の方向にスライドさせる

### 2 突起部(2か所)を室内機の穴に横から差込み、ストッパーから“カチッ”と音がするまで押込む

- ストッパーで固定されていることを確認する。

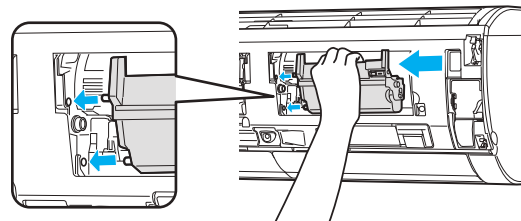
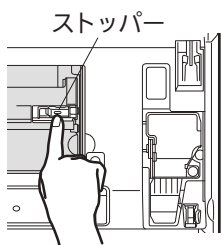

#### お願い

- ダストボックスのストッパーは正しく取付けてください。故障の原因になります。



#### ④前面パネル

1 支持部から“カチッ”と音がするまで差込む

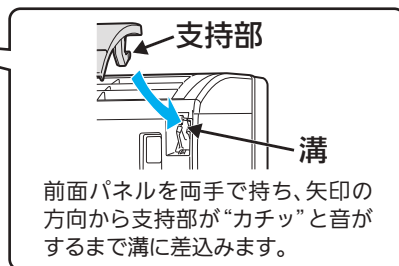
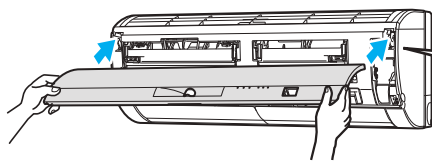

2 閉じる

- 前面パネルを閉じるときはしっかり両手で持ち、ゆっくりと操作してください。

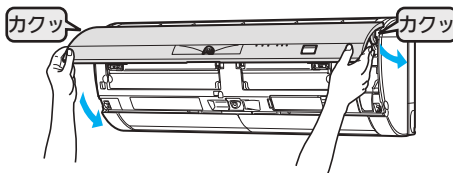

3 4か所を押す

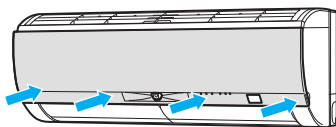

**お願い**

- 前面パネルをきちんと閉めていないと、正しく室内機が表示がされなかったり、センサーが正常に動作しないことがあります。また、露が付くことがあります。

#### 左右風向フラップ

1 ツマミを持って矢印の方向に押込む

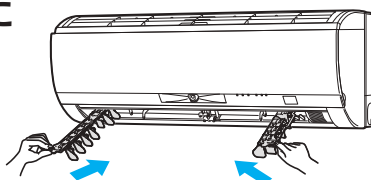

2 ガイドに合わせて“カチッ”と音がするまで差込む

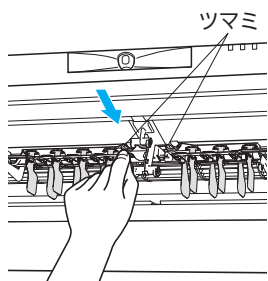

#### 上下風向フラップ(手前、奥の左右4枚)

1 矢印の方向に差込む

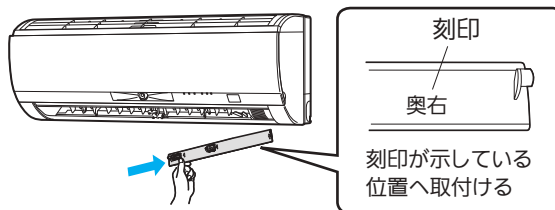

2 安心ストッパー(2か所)を差込む

- 他の3枚も同じ手順で差込んでください。

**お願い**

- 安心ストッパーが正しくセットされていないとすべてのランプが点滅し、運転ができません。

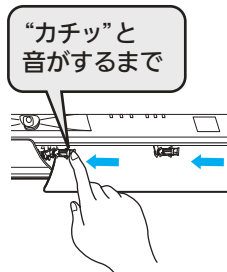

#### 取付けが終わったら…

1 エアコン専用回路のブレーカーを「入」にする

- クリーンランプが点灯し、高密度エアフィルターの位置合わせを行います。必ずクリーンランプの消灯後に次の操作を行ってください。

2 「おそうじリセット」スイッチを押す

クリーンランプが点灯し、高密度エアフィルター、ダストボックスが正しく取付けられているか確認するために、フィルターおそうじメカ運転を1回行います。

- クリーンランプが点滅するときは、ダストボックス、高密度エアフィルター、帯電ミクロフィルターの取付け状態を確認してください。

3 リモコンの **運転切/入** を押して、運転する

お手入れランプが消灯していることを確認してください。

- 「おそうじリセット」スイッチを押すと運転積算時間(約1万時間でお手入れランプ点灯)をリセットしますので、ダストボックスお手入れ後以外は「おそうじリセット」スイッチを押さないでください。

フィルターおそうじメカ運転の動作確認はリモコンの **手動掃除** で行ってください。 [19ページ](#)

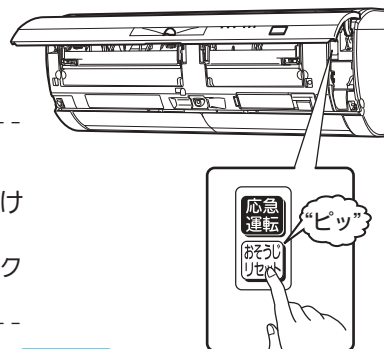

**お願い**

- エアコン運転中やおそうじメカ運転中に、ダストボックスのストッパーを外さないでください。故障の原因になります。



# 故障かな?と思ったら

「マルチエアコンをご利用の場合」もあわせて確認してください。 [7～8ページ](#)

修理を依頼される前に、次の点を確認してください。

## 故障かな?

## お答えします。

ご使用の前に

ランプ表示

使いかた

すべてのランプが点滅する

- 上下風向フラップが正しく取付けられていません。正しく取付けてください。

[25ページ](#)

運転を止めたのに  
クリーンランプが点灯し  
勝手に動く

- フィルターおそうじメカ運転中です。

[19ページ](#)

エアコン専用回路のブレーカーを  
「入」にしてすぐに、クリーンラン  
プが点灯する

- 高密度エアフィルターの位置合わせをしています。クリーンランプが消灯するまで、そのまましばらくお待ちください。(約1分間)

[19, 25ページ](#)

クリーンランプが点滅する

- 高密度エアフィルター、ダストボックスが正しく取付けられているか確認してください。
- 接続されている各室内機の運転内容を確認してください。

[24～25ページ](#)

[7ページ](#)

お手入れランプが点灯する

- ダストボックスのお手入れを行ってください。(冷房や暖房など約1万時間運転すると表示されます)  
お手入れ後、室内機のおそうじリセットスイッチを押して、お手入れランプが点灯しないことを確認してください。

[20～25ページ](#)

お手入れ

運転しない/停止しない

困ったときに

運転しない

- エアコン専用回路のブレーカーが「切」になっていませんか?

再度運転にしても3分ほど動かない

- エアコン保護のため、止まっています。約3分後に運転しますので、そのままお待ちください。

暖房運転開始時に風が出ない

- 暖かい風を出す準備をしています。しばらくお待ちください。(約3分間)

クリーンランプが点灯し、  
動かない

- 高密度エアフィルターの位置合わせをしています。クリーンランプが消灯するまで、そのまましばらくお待ちください。

[4ページ](#)

フラップが開かない  
フラップが閉まらない

- 左右風向フラップが正しく取付けられていますか?  
左右風向フラップが正しく取付けられていないと、上下風向フラップに当たり、正しく動作しないことがあります。また、しっかり取付けないと露たれの原因になります。

[25ページ](#)

ムーブアイが動かない

- 「体感」を「切」に設定していませんか?  
「体感」を「切」に設定すると、ムーブアイは動きません。

[17ページ](#)

## 故障かな？

## お答えします。

### リモコン

リモコン信号を受信しない  
リモコンの表示が出ない  
リモコンの表示がうすい

- 乾電池が消耗していませんか？ [6ページ](#)
- 乾電池の取付けが(+) (-) 逆になっていませんか？ [6ページ](#)
- リモコンの乾電池を入れたとき、「電池交換後押す」ボタンを押し忘れていませんか？ [6ページ](#)
- テレビやビデオのリモコンが押されたままになっていませんか？  
テレビやビデオのリモコンが押されたままになっていると、リモコンを受信しないことがあります。  
リモコンラック(小物入れ)に収納したリモコンの詰め過ぎにより、ボタンが押されていることがあります。
- お部屋の温度が低いときはリモコンを受信しにくい場合があります。
- エアコンを複数台設置している場合、リモコンと室内機は正しく設定されていますか？ [31ページ](#)

### 冷えない／暖まらない

冷えない  
暖まらない

- 温度設定や風速が適切になっていますか？  
風速を (弱) で運転していると、お部屋の冷えや暖まりが遅くなる場合があります。  
風速を 自動 または (強) に変更してください。 [12ページ](#)
- 高密度エアフィルターが汚れていませんか？ [22～23ページ](#)
- エアコン内部のファンが汚れていませんか？ [22～23ページ](#)
- 室内機・室外機の吹出口・吸込口をふさいでいませんか？
- 窓やドアが開いたままになっていませんか？
- お部屋の広さや、外気温度などの条件によっては設定した温度に到達するまでに時間がかかったり、到達しないことがあります。
- 換気扇やガスコンロを使用するお部屋では、冷房負荷が大きくなり、お部屋が冷えるまで時間がかかる場合があります。
- アダプターを使用したコントローラーから節電設定(室内機の運転ランプの表示が暗くなり、ひかえめな運転)などが、行われていないかご確認ください。  
コントローラーの節電設定などを解除してください。

### 冷え過ぎる

冷房・除湿運転時  
冷え過ぎる

- 冷房運転時に温度、風速、風向の設定は適切になっていますか？ [10, 12ページ](#)
- 除湿の強さが強すぎませんか？
- 外気温度が低い場合、室温が低下する場合があります。

### 水漏れ／霧が出る

室内機の吹出口から霧が出る

室内機から水が漏れる

室外機から水や湯気が出る

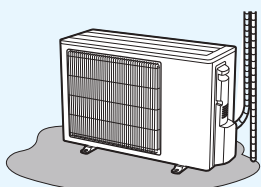

- お部屋の空気中に含まれる水分がエアコンから吹き出す冷たい風により急速に冷やされ霧状になるためです。
  - 暖房運転時に、室外機に付いた霜を溶かす霜取り運転を行うことがあります。  
室内のしつどが高いときに霜取り運転を行うと、室内機の熱交換器に結露が生じ、その状態で暖房運転を再開すると結露水が蒸発し、吸込口から湯気が出て、白い煙に見えることがあります。
  - 前面パネルがしっかり取付けられていますか？  
しっかり取付けられていないと露たれの原因になります。 [24～25ページ](#)
  - 室外のドレンホースの先端がつぶれたり、持ち上がったっていませんか？  
以上のことを確認して、直らない場合は、「お買上げの販売店」にご相談ください。
  - 冷房運転時に、冷えた配管(接続部)や室外機下面に水滴が付き、滴下するためです。
  - 暖房運転時に、室外機に付いた霜を溶かすときに、水や湯気が出るためです。  
湯気が白い煙に見えることがあります。
  - 暖房運転時に、熱交換器に付いた水が滴下するためです。  
温度・しつどによって、水の量は異なります。
- 故障ではありませんが、濡れてお困りのときは、「お買上げの販売店」へ排水工事のご相談をお願いします。  
なお、一部寒冷地域では室外機水結のおそれがあり、工事できない場合があります。

# 故障かな?と思ったら(つづき)

「マルチエアコンをご利用の場合」もあわせて確認してください。 [7~8ページ](#)

修理を依頼される前に、次の点を確認してください。

## 故障かな?

## お答えします。

ご使用の前に

使いかた

お手入れ

困ったときに

### 風

風が右(左)に向かない

- 据付位置設定が間違っていないですか?  
リモコンで据付位置を正しく設定してください。 [6ページ](#)

冷房・除湿運転中  
上下風向が途中で変わる  
調節がきかない

- 上下風向フラップを下向きの状態 (3) ~ (5) にして約30分~1時間たつと、上下風向フラップから水滴が滴下するのを防ぐため、自動で風向が変わり (2) になります。 [12ページ](#)

「風よけ」にしても、風があたる  
「風あて」にしても、風が来ない

- ムーブアイが人を検知しにくい場合があります。  
風向がご希望にそわない場合は、上下・左右の風向を調節することができません。 [9ページ](#)  
[12ページ](#)

冷房運転中  
設定温度になっても風が止まらない

- 冷房運転時、室温(体感温度)が設定温度になっても、室内機の風は止まりません。設定した風速で運転します。

暖房運転開始時や運転中  
上下風向が途中で変わる  
調節がきかない  
風が止まる

- 運転開始時に暖かい風を出す準備をしている間は、上下風向フラップが水平になります。(約3分間)
- 室外機に付いた霜を溶かしています。(霜取り運転)  
約30分~90分間に1回程度動作する場合があります。  
外気温度が低く、しつどが高いときに霜が付きやすくなります。  
霜取り運転中は、冷たい風が出るのを防ぐため、しばらく上下風向フラップが水平になり、風が止まります。  
霜取り運転は最大10分間で終了します。その後、暖房運転を再開しますが、外気温度によっては、温かい風を吹き出すための準備に、さらに数分かかることがあります。
- 室温(体感温度)が設定温度より上がったときは、暖め過ぎを防ぐため室外機を停止します。このとき冷たい風が出るのを防ぐため、しばらく上下風向フラップが水平になり、微風運転になる場合があります。

### 自動清掃

「手動掃除」ボタンを押しても、  
フィルターおそうじメカ運転を  
行わない

- 冷房や暖房などの運転中ではありませんか?  
冷房や暖房などの運転中は、「手動掃除」ボタンを押しても、フィルターおそうじメカ運転は行いません。
- 室内機のお手入れランプが点灯していませんか?  
お手入れが終わったら室内機のおそうじリセットスイッチを押して、運転開始時や停止時にお手入れランプが点灯しないことを確認してください。
- 室内機のクリーンランプが点滅していませんか?  
ダストボックス、高密度エアフィルター、帯電マイクロフィルターが正しく取付けられているか確認してください。 [24~25ページ](#)  
再度、「手動清掃」ボタンを押して、クリーンランプが点滅した場合は、「お買上げの販売店」にご連絡ください。 [35ページ](#)
- “ピピピッ”と鳴りませんか?  
リモコンの「手動掃除」ボタンを連続して押すと、約30分間動かないことがあります。もう一度手動フィルター掃除運転を行う場合は、約30分後に行ってください。 [19ページ](#)

フィルターおそうじメカ運転が  
行われず高密度エアフィルターが  
汚れたまま

- 切タイマーで運転したときは、積算時間が24時間経過した場合でも、フィルターおそうじメカ運転は行いません。主に切タイマーでご使用される場合、定期的にリモコンの「手動掃除」ボタンを押し、手動フィルター掃除運転を行ってください。 [19ページ](#)

冷房・暖房などの運転中に運転が  
止まり、フィルターおそうじメカ  
運転を開始する

- 冷房・暖房運転などが連続50時間経過した場合、運転を停止し、フィルターおそうじメカ運転を行います。  
約5分間お待ちください。フィルターおそうじメカ運転完了後、自動で元の運転に戻ります。 [19ページ](#)

## 故障かな？

## お答えします。

音	“ピシッ”、“ガチッ”という音	● 温度変化による膨張、収縮のため、前面パネルなどがこすれて音が出る場合があります。
	水が流れる音、“プシュッ”という音	● エアコン内部を冷媒が流れているときに音や冷媒の流れが切り換わるときに音です。
	“ポコポコ”という音	● 換気扇をご使用の際、ドレンホースから室外の空気を吸い込むことがあります。このとき、ドレンホース内の水が空気と一緒に吸い上げられることで音です。お部屋の給気口を開けることで改善されることがあります。風が強いときにも音が発生する場合がありますので、ドレンホースの先端を風が当たらない方向へ向けてください。 対策部品「ドレンエア逆流防止部品」(別売)も用意しています。取付けは「お買上げの販売店」にご相談ください。
	エアコン停止中 フィルターおそうじメカ運転中 “カサカサ”、“ソー”、“カタカタ”という音	● 高密度エアフィルターを清掃している音です。 ● 音が気になるときは、自動でフィルターおそうじメカ運転を行わないようにすることができます。 <a href="#">32ページ</a>
	フィルターおそうじメカ運転中 “ガタッ”という音、連続して“ガタガタ”という音	● 高密度エアフィルター、ダストボックス、帯電マイクロフィルターが正しく取付けられ、ストッパーで固定されているか確認してください。 <a href="#">24～25ページ</a>
二オイ	エアコンの風がおう	● エアコンが壁やじゅうたん、家具、衣類などにしみこんだ二オイを吸い込んで、風を吹き出すためです。 エアコンの清掃をおすすめします。 <a href="#">22～23ページ</a>
		● 長期間ご使用のエアコンは熱交換器やファンが汚れて二オイを発生する場合があります。 また、新築時の使用環境によって多少の二オイを発生する場合があります。 エアコンの内部洗浄をおすすめします。 <a href="#">32ページ</a>
変色	室内熱交換器右端のアルミフィンが変色して焦げたようになっている	● 室内熱交換器製造時点で変色したものです。(溶接の熱でアルミフィン表面の樹脂コーティングが変色します)エアコンの運転によるものではありません。 また、熱交換器の性能にも影響はありません。
汚れ	室内機の周辺の天井や壁が黒く汚れる	● お部屋の環境により、空気中のちりやほこりが、エアコンによる空気循環や静電気で天井や壁などに付着するためです。エアコン周辺もこまめにお掃除することをおすすめします。また、上下風向の設定を調節し、天井にあたる風を弱めることで防ぐことができます。
その他	前面パネルが閉まらない	● 高密度エアフィルター、ダストボックス、前面パネルがしっかり取付けられているか確認してください。 <a href="#">24～25ページ</a>
	室内機の表示が見えにくい	● 前面パネルをきちんと閉めていないと、表示が正しく表示できません。 <a href="#">25ページ</a> ● ねむり運転中は表示が自動で暗くなります。 <a href="#">14ページ</a>
	製品の外観に線やキズが見える	● プラスチックを成形するときに現れる線(ウェルドライン)が、ヒビやキズに見ることがあります。製品の使用には問題ありません。

以上のことをお調べになって、それでも不具合があるときは使用を中止し、「お買上げの販売店」にご相談ください。

➤ 運転ランプだけが点滅する場合は故障です。運転を停止し、「お買上げの販売店」または「三菱電機修理窓口」に修理を依頼してください。その際、点滅回数をお知らせください。[35ページ](#)





特定の化学物質の含有が基準値以下であり、環境に配慮した設計をしています。

## 冷房・暖房兼用セパレート形(インバーター)

仕様	形名	MSZ-225BXAS	MSZ-255BXAS	MSZ-285BXAS	MSZ-365BXAS	MSZ-405BXAS	MSZ-505BXAS	MSZ-565BXAS	MSZ-635BXAS	MSZ-715BXAS
電源		単相200V	単相200V	単相200V	単相200V	単相200V	単相200V	単相200V	単相200V	単相200V
定格周波数<Hz>		50/60	50/60	50/60	50/60	50/60	50/60	50/60	50/60	50/60
能力クラス<kW>		2.2	2.5	2.8	3.6	4.0	5.0	5.6	6.3	7.1
運転音 <dB:音響パワーレベル>	冷房	60	60	61	61	61	67	67	68	68
	暖房	61	61	64	64	64	68	68	68	68
製品質量<kg>		14	14	14	14	14	14	14	14	14
室内機外形寸法<mm>	高さ295 × 幅798 × 奥行298(303)									

- この仕様値は、JIS規格（JIS C 9612:2013）に基づいた数値です。
  - ※1 冷房 室内27℃、室外35℃の温度環境で最大風量(上下風向:2番、左右風向:正面)における仕様値。
  - ※2 暖房 室内20℃、室外7℃(標準)、2℃(低温)の温度環境で最大風量(上下風向:2番、左右風向:正面)における仕様値。
- 仕様値は50Hz・60Hz共通です。
- リモコンで「停止」したときの室内機の消費電力は約1ワットです。
- 運転音(最大風量)は反響の少ない無響室で測定した数値です。
- マルチエアコン室外機と接続したときの冷暖房能力についてはマルチエアコン室外機に添付している仕様表を参照してください。
- J-Moss (JIS C 0950:2008) の規定に基づき、対象となる6物質(鉛、水銀、カドミウム、六価クロム、PBB、PBDE)の含有についての情報を公開しております。詳しくはホームページをご覧ください。[www.MitsubishiElectric.co.jp/jmoss/](http://www.MitsubishiElectric.co.jp/jmoss/)

ご使用前に

使いかた

お手入れ

困ったときに



# 知っておいていただきたいこと

## 運転について

- 右表の外気温度以外で運転すると、保護装置が働き、運転ができない場合があります。
- しつどが80%以上の室内で長時間冷房・除湿運転すると、室内機の吹出口などに露が付き、滴下する場合があります。
- 冷房・除湿運転時、右表より低い外気温度で運転すると室内機が凍結するおそれがあります。
- 停電でエアコンが停止すると、停電が復旧してもエアコンは停止したままです。  
リモコンの  を押して、再度運転してください。

運転	外気温度
冷房運転	約21~43℃
除湿運転	約21~43℃
暖房運転	約-15~24℃

※-15℃まで暖房運転できますが、外気温度の低下に伴い、徐々に暖房能力が下がっていきます。

## リモコンが使えないとき(応急運転)

リモコンが故障したり、乾電池が消耗したときには室内機の「応急運転」スイッチで運転できます。

### 1 「応急運転」スイッチを押す

押すごとに次の順で切り換わります。

応急冷房 → 応急暖房 → 停止

※これ以外の運転はできません。  
最初の30分間は温度調節が働かず、  
風速  (強) の連続運転になります。

「応急運転」スイッチ

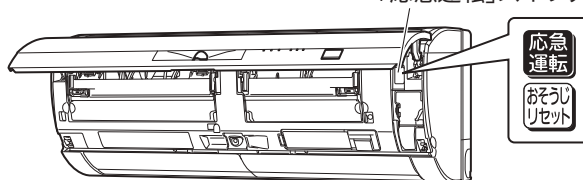

## 停止するとき

### 「応急運転」スイッチを押す







禁止

エアコンの操作やお手入れをするときは不安定な台に乗らないでください。転倒などのケガの原因になることがあります。

30分後の運転内容は次のようになります。

運転内容	冷房	暖房
設定温度	24℃	24℃
風速	 (中)	 (中)
上下風向フラップ	自動	自動

## 静音設定について

冷房・暖房運転時に、室内機から出る風の音が気になる場合は、風量を抑えた静音設定にすることができます。風量を抑えた運転を行うため、「標準設定」よりお部屋の冷えや暖まりが遅くなる場合があります。風速設定の自動、 (弱)、 (中)、 (強)、ロングのとき風量を抑えた静音設定になります。 の設定は変更されません。除湿運転時の風速設定は変更されません。

### 静音設定にするとき

- 1 エアコン専用回路のブレーカーを「入」にする
- 2 「応急運転」スイッチを「ピピッ」と鳴るまで長押しする(約5秒間)

※運転ランプが点灯して応急冷房で運転しますが、そのまま「応急運転」スイッチを長押ししてください。「ピピッ」と鳴れば設定完了です。リモコン操作でお好みの運転を選択してください。

### 標準設定に戻すとき

「応急運転」スイッチを「ピッ」と鳴るまで長押しする(約5秒間)

「応急運転」スイッチを長押しする(約5秒間)ごとに、次の順で切り換わります。

静音設定(ピピッ) → 標準設定(ピッ)

## 同じお部屋にエアコンを2台以上設置する場合

同じお部屋または近接するお部屋にエアコンを2台以上設置した場合、1つのリモコン信号を複数のエアコンが同時に受信してしまうことがあります。この誤動作を防止するために、1つのリモコンで1台のエアコンだけ操作できるように設定することができます。

- 設定するときは販売店にご相談ください。工場出荷時は1号機にしてあります。

ご使用の前に

使いかた

お手入れ

困ったときに

# 知っておいていただきたいこと(つづき)

## フィルターおそうじメカ運転の自動運転設定の解除について

フィルターおそうじメカ運転は、運転停止後に自動で行うように設定されていますが、解除することもできます。

### 自動運転設定を解除するとき

運転停止中で、フィルターおそうじメカ運転が停止しているときに、おそうじリセットスイッチを“ピピッ”と鳴るまで長押しする(約10秒間)

※押すとすぐに“ピッ”と鳴りますが、そのまま長押ししてください。“ピピッ”と鳴れば設定完了です。

### 自動運転設定に戻るとき

運転停止中で、フィルターおそうじメカ運転が停止しているときに、おそうじリセットスイッチを“ピピピッ”と鳴るまで長押しする(約10秒間)

※押すとすぐに“ピッ”と鳴りますが、そのまま長押ししてください。“ピピピッ”と鳴ればフィルターおそうじメカ運転を行う設定に戻ります。

おそうじリセットスイッチを長押しする(約10秒間)ごとに、次の順で切り換わります。

フィルターおそうじメカ運転自動設定解除(ピピッ)  
フィルターおそうじメカ運転自動設定(ピピピッ)

フィルターおそうじメカ運転の自動設定を解除した状態で、エアコンの運転積算時間が約50時間を経過すると、運転中にお手入れランプが点滅します。運転を停止して「手動掃除」ボタンを押し、フィルターおそうじメカ運転を行ってください。 [19ページ](#)

## 据付時、使用時のご注意

●ハウジングエアコンの据付は販売店にご依頼ください。

また、次の場所への据付はさけてください。

- ・可燃性ガスが漏れるおそれのある所
- ・高周波機器、無線機器などがある所
- ・機械油が多い所
- ・海浜地区など塩分が多い所
- ・温泉地など硫化ガスが発生する所
- ・油の飛まつや油煙がたちこめる所
- ・積雪により室外機がふさがれる所
- ・クレーン車、船舶など移動するもの

※室内機の排水ホースからの排水は、水はけのよい所にしてください。

※風通しが悪くショートサイクルが起きやすい所では、冷房・暖房能力および消費電力が10%程度悪化する場合があります。その場合、「吹出ガイド」(別売部品)をお使いになると、冷房・暖房能力および消費電力の改善が図れます。

- 据付にあたってはエアコンの質量に十分に耐え、振動が増大しない場所を選んでください。
- 室外機の吹出口からの温風や運転音が隣家の迷惑にならない場所を選んでください。
- 室外機の吹出口近くにはものを置かないでください。機能低下や運転音増大のもとになります。

●室外機の汚れが気になる場合は、中性洗剤を溶かしたぬるま湯を布に含ませて拭いてください。

●使用中、異常音がする場合は、「お買上げの販売店」にご相談ください。

テレビ・ラジオのアンテナとエアコン(室外機)は3m以上離してください。電波の弱い地域では、テレビ・ラジオなどにノイズが入る場合があります。その場合はノイズが入らなくなるまで離してください。火災警報器と室内機の吹出口は1.5m以上離してください。

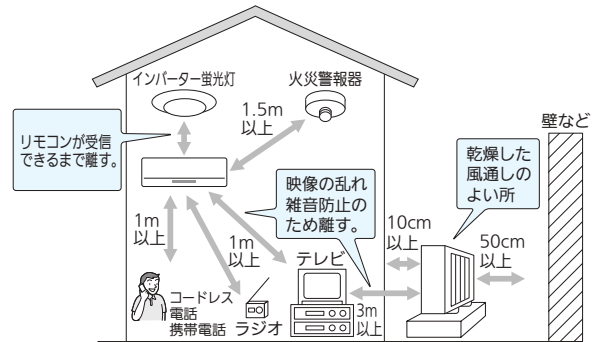

## ⚠️ 注意

●新築物件やリフォームなどの内装工事、床面のワックスがけ時にはエアコンの運転をさけてください。作業終了後にエアコンを運転する場合は十分に換気を行ってください。ワックスなどの揮発成分がエアコン内部に付着し、水漏れや露飛びの原因になることがあります。

## 電気工事についての注意

- 電源は必ずエアコン専用回路にしてください。
- ブレーカー容量は必ず守ってください。200V用機種はAC200Vで使用してください。

## 移設は専門業者へ依頼

●増改築・引越しのためエアコンを取外したり、再度据付ける場合は、専門の技術や工事が必要になります。

## 寒冷地の氷結防止対策について

●寒冷地では氷結防止のため、霜取り運転での排水がたまらずに円滑に流れるように配慮してください。氷結するとお部屋が暖まらなくなったり、故障の原因になることがあります。

## エアコンの内部洗浄について

●市販のエアコン洗浄剤を使用すると、ドレンホースなどの排水経路のつまりによる水漏れや電気品などの故障の原因になります。

また、ケガや感電などの危険がありますのでエアコン内部洗浄をご希望される方は、お近くの「お買上げの販売店」・「三菱電機修理窓口」にお申し付けください。 [35ページ](#)

ご使用の前に

使いかた

お手入れ

困ったときに

## 長期間ご使用にならないとき

エアコンの故障を防ぎ、長く使うために次のことをしてください。

- 1 3～4時間、暖房運転または送風運転してエアコン内部を乾燥させる

➤ 送風運転 [10ページ](#)

- 2 エアコン専用回路のブレーカーを「切」にする

- 3 液漏れによる故障をさけるためにリモコンから乾電池を取り出す

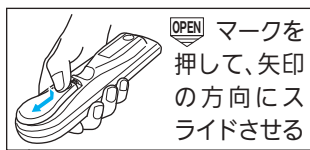

OPEN マークを押し、矢印の方向にスライドさせる

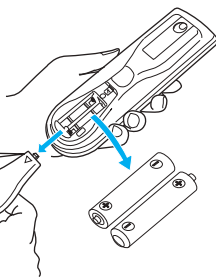

## 再度使い始めるとき

- 1 ダストボックスにたまったほこりを捨て、取付ける
- 2 室内機・室外機の吹出口・吸込口がふさがれていないことを確認する
- 3 アース線が外れていないことを確認する  
室内機側に取付けてある場合もあります。



## フロンの「見える化」表示について



家庭用エアコンにはGWP(地球温暖化係数)が2090のフロン類が封入されています。地球温暖化防止のため、移設・修理・廃棄などにあたってはフロン類の回収が必要です。

この表示は、家庭用エアコンに温暖化ガス(フロン類)が封入されていることを、ご認識いただくための表示です。エアコンの取外し時はフロン類の回収が必要です。〈廃棄時には家電リサイクル法の制度に基づき適正な引き渡しをしていただければ、確実にフロン類の適正処理がなされます。〉

## 廃棄時の注意

- 家電リサイクル法では、お客さまがご使用済みのルームエアコンを廃棄される場合は、収集・運搬料金と再商品化等料金(リサイクル料金)をお支払いいただき、対象品を販売店や市町村に適正に引き渡すことが求められています。
- 電池を廃棄する場合は、「各自治体の指示」に従って廃棄ください。プラス(+）・マイナス(-)端子に絶縁テープを貼るなどして、絶縁状態にしてから廃棄ください。

## 長期使用製品安全表示制度に基づく本体表示について

(本体への表示内容)

※経年劣化により危害の発生が高まるおそれがあることを注意喚起するために電気用品安全法で義務付けられた以下の表示を本体の銘板近傍に行っています。  
【製造年】本体の銘板の中に西暦4桁で表示してあります。



※【設計上の標準使用期間】 10年

設計上の標準使用期間を超えてお使いいただいた場合は、経年劣化による発火・けがなどの事故に至るおそれがあります。

(設計上の標準使用期間とは)

※運転時間や温湿度など、以下の標準的な使用条件に基づく経年劣化に対して、製造した年から安全上支障なく使用することができる標準的な期間です。

※設計上の標準使用期間は、無償保証期間とは異なります。また、一般的な故障を保証するものでもありません。

■標準使用条件 JIS C 9921-3による

環境条件	電源電圧/周波数		製品の定格電圧による/50Hz・60Hz共通	
	室内温度	冷房 27℃(乾球温度)	暖房 20℃(乾球温度)	
室内湿度	冷房 47%(湿球温度19℃)	暖房 59%(湿球温度15℃)		
室外温度	冷房 35℃(乾球温度)	暖房 7℃(乾球温度)		
室外湿度	冷房 40%(湿球温度24℃)	暖房 87%(湿球温度6℃)		
設置条件	製品の据付説明書による標準設置			
負荷条件	住宅	木造平屋、南向き和室、居間		
	部屋の広さ	製品機種能力に合った広さの部屋(畳数)		
想定時間	1年間の使用日数	東京モデル		
	1日の使用時間	冷房 6月2日から9月21日までの112日間	暖房 10月28日から4月14日までの169日間	
	1年間の使用時間	冷房 9時間/日	暖房 7時間/日	
		冷房 1008時間/年	暖房 1183時間/年	

- 設置状況や環境、使用頻度が上記の条件と異なる場合、または、本来の使用目的以外でご使用された場合は、設計上の標準使用期間より短い期間で経年劣化による発火・けがなどの事故に至るおそれがあります。

# 問い合わせと修理を依頼される前に

こんなときは、  
故障ではありません。

「故障かな?と思ったら」をもう一度確認してください。 [26~29ページ](#)

「マルチエアコンをご利用の場合」もあわせて確認してください。 [7~8ページ](#)

冷房・暖房運転中に...

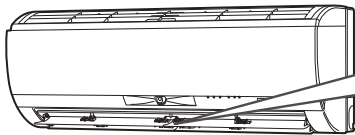

上下風向フラップが  
水平になる

〈冷房運転〉

運転中に上下風向フラップから水滴が滴下するのを防ぐために、自動で風向が変わることがあります。 [28ページ](#)

〈暖房運転〉

運転開始時、霜取り運転中、設定温度を超えたときは、上下風向フラップが水平になります。 [28ページ](#)

運転を止めたのに  
クリーンランプが  
点灯し勝手に動く

フィルターおそうじメカ運転中です。 [19ページ](#)

すべてのランプが点滅する

上下風向フラップを取付けてください。 [26ページ](#)

室外機から...

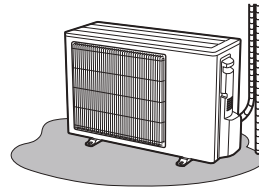

水または湯気が出る

運転中は室外機から水や湯気が出る場合があります。 [27ページ](#)

リモコン信号を受信しない

[27ページ](#)

運転を開始しない  
運転ランプが点灯して、クリーン  
ランプが点滅している

各室内機の運転内容を確認してください。 [7ページ](#)

こんなときは、  
修理を依頼する。

- [27ページ](#) の確認をしても室内機から水が漏れる。
- リモコンで操作できない。  
(インバーター蛍光灯を点灯したとき  
液晶、プラズマテレビの電源を入れたとき)
- 運転ランプが点滅する。
- テレビやラジオにノイズが出る。  
(電波の弱い地域では増幅器の取付けをおすすめします)
- 異物を入れたり、水をかけてしまった。
- ブレーカーがたびたび切れる。

お願い

- 雷が鳴り出したら、早めに運転を止め、エアコン専用回路のブレーカーを「切」にしてください。  
電気部品が損傷することがあります。

修理を依頼するときは、  
必ずお知らせください。

- 1.品名 三菱ハウジングエアコン
- 2.形名 右側イラストをもとに室内機をご確認ください。 [4ページ](#)
- 3.お買上げ日 年 月 日
- 4.故障内容(できるだけ具体的に)
- 5.ご住所(付近の目印など)
- 6.お名前 電話番号  
訪問希望日

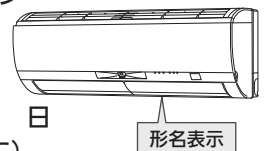

※リモコンが故障、紛失した場合はサービス番号をお知らせください。  
サービス番号:M21 EDM 426

ご不明な点や修理については、  
[お買上げの販売店](#)にご相談ください。

● 転居などで、お買上げの販売店に依頼できないとき [35ページ](#)



# 保証とアフターサービス

## ■保証書(別添付)

- 保証書は、必ず「お買上げ日・販売店名」などの記入をお確かめのうえ、販売店からお受け取りください。内容をよくお読みのあと、大切に保存してください。

保証期間(お買上げ日より)	
5年間	冷媒回路(圧縮機、冷却器、凝縮器、本体付属配管など)
1年間	その他

## ■補修用性能部品の保有期間

- 当社は、このハウジングエアコンの補修用性能部品を製造打切り後10年保有しています。
- 補修用性能部品とは、その製品の機能を維持するために必要な部品です。

## ■ご不明な点や修理に関するご相談は

- お買上げの販売店が下記の「三菱電機 ご相談窓口・修理窓口」にご相談ください。

## ■修理を依頼されるときは

- 「マルチエアコンをご利用の場合」 [7~8ページ](#)  
「故障かな?と思ったら」 [26~29ページ](#)  
「問い合わせと修理を依頼される前に」 [34ページ](#)  
にしたがってお調べください。
- なお、不具合があるときは、電源スイッチを切り、必ずエアコン専用回路のブレーカーを切ってから、お買上げの販売店にご連絡ください。

## ●保証期間中は

修理に際しましては、保証書をご提示ください。保証書の規定にしたがって、販売店が修理させていただきます。

## ●保証期間が過ぎているときは

修理すれば使用できる場合には、ご希望により有料で修理させていただきます。点検・診断のみでも有料となることがあります。

## ●修理料金は

技術料+部品代(+出張料)などで構成されています。  
●技術料…故障した製品を正常に修復するための料金です。  
●部品代…修理に使用した部品代金です。  
●出張料…製品のある場所へ技術者を派遣する料金です。

■この製品は、日本国内用に設計されていますので、国外では使用できません。また、アフターサービスもできません。

## ご相談窓口・修理窓口のご案内(家電品)

取扱い・修理のご相談は、まず  
**お買上げの販売店へ**

- お買上げの販売店にご依頼できない場合(転居や贈答品など)は、**各窓口**へお問い合わせください。

### ■お問合せ窓口におけるお客様の個人情報の取り扱いについて

三菱電機株式会社は、お客様からご提供いただきました個人情報は、下記のとおり、お取り扱いします。

- 1.お問い合わせ(ご依頼)いただいた修理・保守・工事および製品のお取り扱いに関連してお客様よりご提供いただいた個人情報は、本目的のみに製品品質・サービス品質の改善、製品情報のお知らせに利用します。
- 2.上記利用目的のために、お問い合わせ(ご依頼)内容の記録を残すことがあります。
- 3.あらかじめお客様からご了解をいただいている場合および下記の場合を除き、当社以外の第三者に個人情報を提供・開示することはありません。  
①上記利用目的のために、弊社グループ会社・協力会社などに業務委託する場合。  
②法令等の定める規定に基づく場合。
- 4.個人情報に関するご相談は、お問合せをいただきました窓口にご連絡ください。

## ご相談窓口 家電品の購入相談・取扱い方法

受付時間365日24時間

### ●三菱電機お客さま相談センター

いつもサンキュー 365日

**0120-139-365** (無料)

■ご相談対応 平日 9:00~19:00  
土・日・祝・弊社休日 9:00~17:00  
上記以外の時間は受付のみ可能です。  
〒154-0001 東京都世田谷区池尻 3-10-3

携帯電話・PHSの場合

**TEL 0570-077-365** (有料)

**FAX 0570-088-365** (有料)

フリーコール・ナビダイヤルをご利用いただけない場合は  
TEL 03-3414-9655 FAX 03-3413-4049

## 修理窓口 家電品の修理の問合せ・修理の依頼

受付時間365日24時間

### ●三菱電機修理受付センター

**0120-56-8634** (無料)

**www.melsc.co.jp**

空メールの送り先: **fc8634@melsc.jp**  
または2次元コードからアクセス。URLをメール返信します。



携帯電話・PHSの場合

**TEL 0570-01-8634** (有料)

**FAX 0570-03-8634** (有料)

- 所在地、電話番号などについては変更になることがありますので、あらかじめご了承ください。
- 電話番号をお確かめのうえ、お間違えのないようにおかけください。

K14B

ご使用の前に

使いかた

お手入れ

困ったときに



# 早わかりガイド

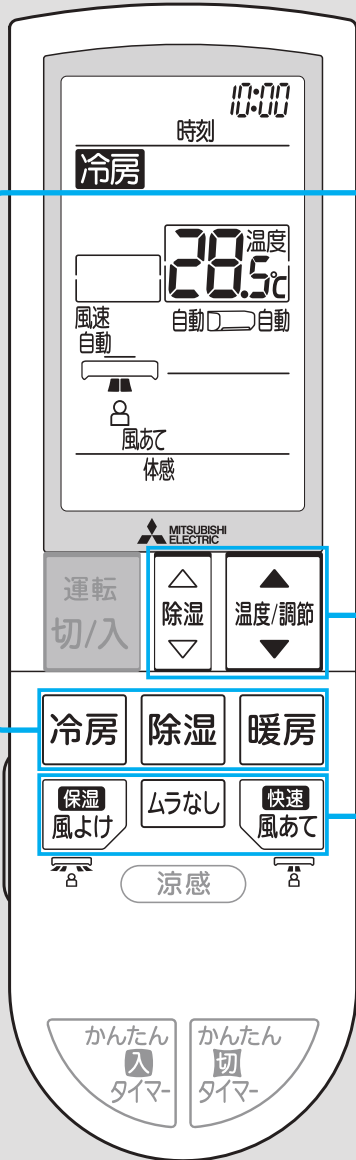

**1** 冷房 除湿 暖房 のいずれかを押す

10～11 ページ →

**2** 温度/調節 除湿 を押して温度や除湿の強さを設定する

10～11 ページ →

**3** 保湿 風よけ ムラなし 快速 風あて のいずれかを押して風のあてかたを選ぶ

10 ページ →

## 愛情点検



●長年ご使用のエアコンの点検を！

●エアコンの補修用性能部品の保有期間は製造打切り後10年です。

こんな症状はありませんか

- 焦げ臭いニオイがする。
- ブレードが頻繁に落ちる。
- 架台や吊り下げ等の取付部品が腐食していたり、取付けがゆるんでいる。
- 室内機から水が漏れる。
- 運転音が異常に大きい。
- その他の異常や故障がある。

ご使用中 止

故障や事故防止のため、運転を停止し、ブレードを切って必ずご販売窓口にご連絡ください。点検・修理に要する費用などをご販売窓口にご相談ください。

お買上げ販売店名

電話

お買上げ（据付）日

年

月

日

三菱電機株式会社

静岡製作所 〒422-8528 静岡市駿河区小鹿3丁目18番1号

SG79F962H02 15/12