

MITSUBISHI



冷房・暖房兼用セパレート形(インバーター)

三菱ルームエアコン

霧峰



形名

IM イスゼット アルエックスエイエス アルエックスエイエス
MSZ-22RXAS・25RXAS-W(ピュアホワイト)-T(ブラウン)
MSZ-28RXAS・36RXAS-W(ピュアホワイト)-T(ブラウン)
MSZ-40RXAS・50RXAS-W(ピュアホワイト)-T(ブラウン)
MSZ-56RXAS-W(ピュアホワイト)-T(ブラウン)

取扱説明書

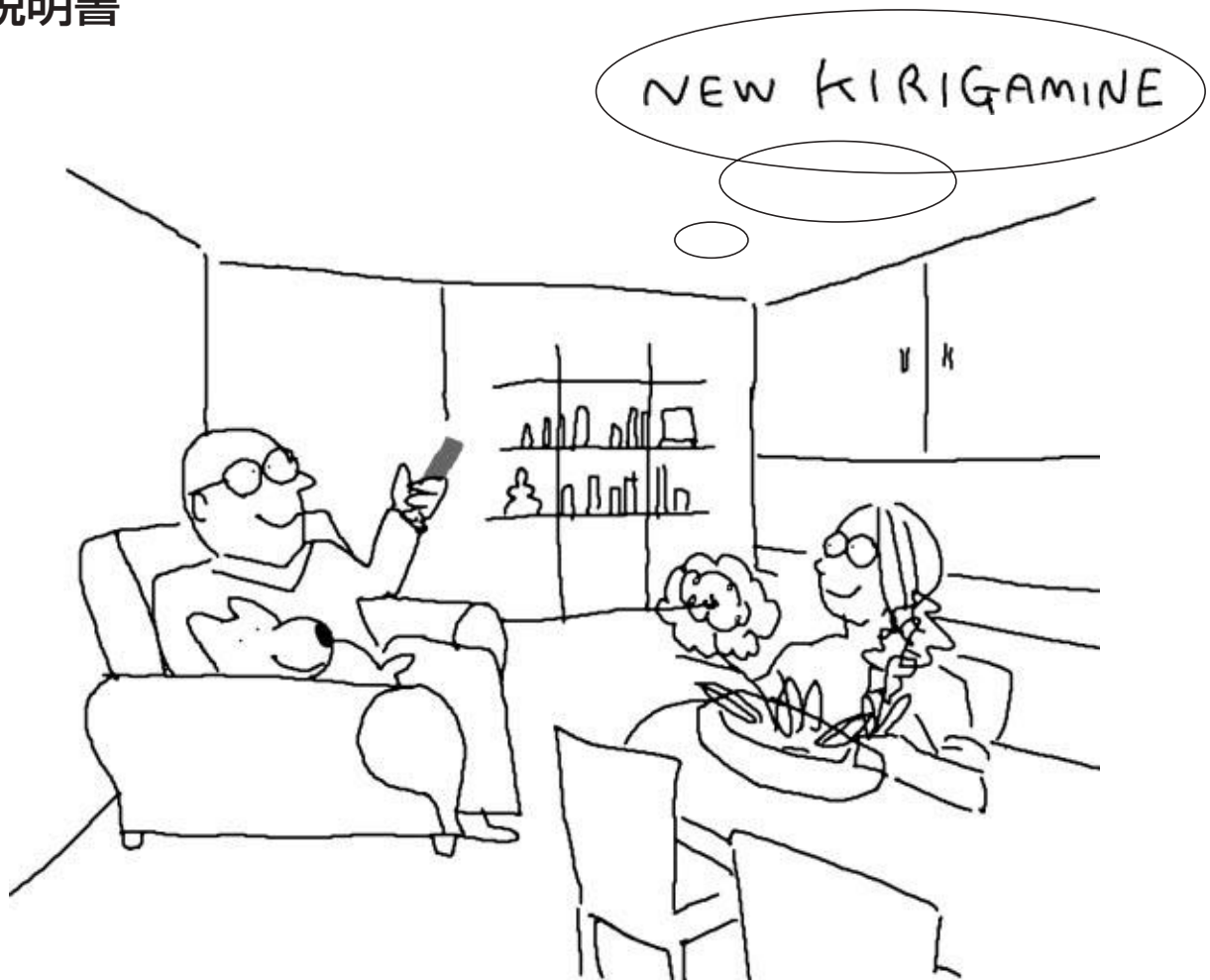

このたびは三菱ルームエアコンをお買い求めいただきまして、まことにありがとうございます。

- ご使用前に、正しく安全にお使いいただくため、この取扱説明書を必ずお読みください。
そのあと大切に保管し、必要なおきにお読みください。
- 保証書は必ず「お買上げ日・販売店名」などの記入を確かめて、販売店からお受取りください。
- お客さまご自身では据付けしないでください。(安全や機能の確保ができません)

この製品は国内用ですので日本国外では使用できません

また、アフターサービスもできません。

This appliance is designed for use in Japan only and can not be used in any other country. No servicing is available outside of Japan.





製品登録のご案内



三菱電機では、ウェブサイトでのアンケートにお答えいただくと
お客さまに役立つ各種サービスをウェブサイトにてご利用できる、「製品登録サービス」を実施しております。
詳しくはこちらをご覧ください。 <http://www.MitsubishiElectric.co.jp/mypage>

安全のために必ず守ること (必ずお読みください)

お使いになる人や他の人への危害、財産への損害を未然に防ぐため、必ずお守りいただくことを説明しています。





■“図記号”の意味は次のとおりです。

| | |
|---|--|
|  禁止 |  指示を守る |
|  ぬれ手禁止 |  アース線接続 |
|  水ぬれ禁止 | |

| | |
|---|---|
|  警告 | 誤った取り扱いをしたときに、死亡や重傷などの重大な結果に結びつく可能性があるもの。 |
|  注意 | 誤った取り扱いをしたときに、傷害または家屋・家財などの損害に結びつくもの。 |

据付時は



警告

| | |
|--|---|
| 据え付けは、お買上げの販売店または専門業者に依頼する  販売店に相談 | 電源は必ずエアコン専用回路とし、かつ定格の電圧・ブレーカーを使用する  専用コンセント |
| 据え付けには専門の知識と技術が必要です。お客さま自身で据付工事をされ不備があると、水漏れや感電・火災の原因になります。 | 専用以外の電源を使用すると、発熱・火災の原因になります。 |
| 可燃性ガスが漏れるおそれのある場所への設置は行わない  設置禁止 | アース(接地)を確実に行う  アース工事 |
| 万一ガスが漏れて室外機の周囲にたまると、爆発の原因になります。 | アース線は、ガス管・水道管・避雷針・電話のアース線に接続しないでください。アースが不確実な場合は、故障や漏電のときに感電の原因になります。 |



異常や不具合が発生したとき
ただちに運転停止し「お買上げの販売店」にご相談ください。 **23ページ**

ご使用時は

警告



| | |
|--|---|
| 長時間冷風を体に直接あてたり、冷やし過ぎない  禁止 | 体調悪化・健康障害の原因になります。 |
| 吹出口や吸入口をふさいだり、指や棒などを入れない  禁止 | 内部でファンが高速回転していますので、ケガの原因になります。 |
| 異常時(焦げくさいなど)は、運転を停止して、ブレーカーを切る  プレーカーを切る | 異常のまま運転を続けると故障や感電・火災などの原因になります。お買上げの販売店または三菱電機修理相談窓口にご相談してください。 |

注意

| | |
|---|--|
| 設置場所によっては漏電ブレーカーを取り付ける  漏電ブレーカー取り付け | ドレン水を確実に排水できるようにする  排水 |
| 漏電ブレーカーが取り付けられていないと感電の原因になることがあります。 | 排水経路に不備があると、室内外機から水が滴下して家財などをぬらし、汚損の原因になることがあります。 |

移設・修理時は

警告

| | |
|--|---|
| お客さま自身で分解・改造・修理・移動再設置をしない  禁止 | 移動再設置・修理する場合は、お買上げの販売店または三菱電機修理相談窓口にご相談する  販売店に相談 |
| 火災・感電・ケガ・水漏れの原因になります。 | 不備があると、感電や火災などの原因になります。 |
| エアコンが冷えない・暖まらない場合は冷媒の漏れが原因のひとつとして考えられるので、お買上げの販売店に相談する 冷媒の追加を伴う修理の場合は、修理内容をサービスマンに確認する  サービスマンに確認する | エアコンに使用されている冷媒は安全です。冷媒は通常漏れることはありませんが、万一、冷媒が室内に漏れ、ファンヒーター、ストーブ、コンロなどの火気に触れると有害な生成物が発生する原因になります。 |



お使いになる前に 安全のために必ず守ること（必ずお読みください）

ご使用時は

⚠️ 注意

| | | |
|---|---|--|
| <p>食品・動植物・精密機器・美術品の保存など特殊用途には使用しない</p> <p>品質低下または動植物への害の原因になることがあります。</p> <p style="text-align: right;">使用禁止</p> | <p>エアコンを水洗いしたり、花瓶など水のいった容器を載せたりしない</p> <p>感電や発火の原因になることがあります。</p> <p style="text-align: right;">水ぬれ禁止</p> | <p>お手入れをするときは必ず運転を停止し、ブレーカーを切る</p> <p>内部でファンが高速回転していますので、ケガの原因になることがあります。</p> <p style="text-align: right;">ブレーカーを切る</p> |
| <p>ぬれた手でスイッチを操作しない プラグを抜き差ししない</p> <p>感電の原因になることがあります。</p> <p style="text-align: right;">ぬれ手禁止</p> | <p>動植物に直接風をあてない</p> <p>動植物に悪影響をおよぼす原因になることがあります。</p> <p style="text-align: right;">禁止</p> | <p>長期間使用しない場合は、ブレーカーを切る</p> <p>ほこりがたまると、発熱や発火の原因になることがあります。</p> <p style="text-align: right;">ブレーカーを切る</p> |
| <p>燃焼器具と一緒に運転するときは、こまめに換気する</p> <p>換気が不十分な場合は、酸素不足の原因になることがあります。</p> <p style="text-align: right;">換気</p> | <p>室内外機の下に他の電気製品や家財などを置かない</p> <p>水が滴下する場合があります、汚損や故障の原因になることがあります。</p> <p style="text-align: right;">設置禁止</p> | <p>窓や戸の開けっぱなしなど、高温（80%以上）で長時間運転はしない</p> <p>室内機に露がつき、滴下して家財などをぬらし、汚損の原因になることがあります。</p> <p style="text-align: right;">運転禁止</p> |
| <p>エアコンの風が直接あたる所に燃焼器具を置かない</p> <p>不完全燃焼の原因になることがあります。</p> <p style="text-align: right;">設置禁止</p> | <p>室内外機の吸込口やアルミフィンにさわらない</p> <p>ケガの原因になることがあります。</p> <p style="text-align: right;">禁止</p> | <p>乾電池を充電・分解したり火の中に投入しない</p> <p>液漏れ・破裂・発火の原因になることがあります。</p> <p style="text-align: right;">禁止</p> |
| <p>エアコンの風が直接あたる所に燃焼器具を置かない</p> <p>不完全燃焼の原因になることがあります。</p> <p style="text-align: right;">設置禁止</p> | <p>室外機の上に乗ったり、ものを載せたりしない</p> <p>落下・転倒によりケガの原因になることがあります。</p> <p style="text-align: right;">禁止</p> | <p>乾電池の交換は2本とも新しい同種のものにする</p> <p>古い乾電池を混ぜて使用すると発熱・液漏れ・破裂の原因になることがあります。</p> <p style="text-align: right;">同種のものに</p> |
| <p>プラズマ除菌空気清浄ユニットやプラズマ脱臭ユニットの電極をさわらない</p> <p>感電・ケガの原因になることがあります。</p> <p style="text-align: right;">禁止</p> | <p>エアコンの操作やお手入れのときは不安定な台に乗らない</p> <p>転倒などケガの原因になることがあります。</p> <p style="text-align: right;">禁止</p> | <p>エアコンを数シーズン使用した場合は、通常のお手入れとは別に点検整備を行う</p> <p>室内機の内部にゴミやほこりがたまって、においが発生したり、除湿水の排水経路を詰まらせ、室内機からの水漏れの原因になることがあります。点検整備には専門の知識と技術が必要です。お買上げの販売店に依頼してください。</p> <p style="text-align: right;">点検整備</p> |
| <p>長期間使用で傷んだままの据付台などで使用しない</p> <p>ユニットの落下につながりケガなどの原因になることがあります。</p> <p style="text-align: right;">禁止</p> | <p>殺虫剤・可燃性スプレーなどを吹きつけない</p> <p>火災・変形の原因になることがあります。</p> <p style="text-align: right;">使用禁止</p> | <p>室内機内部の洗浄はお客様自身では行わず、必ずお買上げの販売店または三菱電機修理相談窓口にご相談する</p> <p>誤った洗浄剤の選定・使用方法で洗浄を行うと、樹脂部分が破損したり水漏れなどの原因になることがあります。また、洗浄剤が電気品やモータにかかると故障や発煙・発火の原因になることがあります。</p> <p style="text-align: right;">販売店に相談</p> |
| <p>雷が鳴り落雷のおそれがあるときは運転を停止し、ブレーカーを切る</p> <p>被雷すると、故障の原因になることがあります。</p> <p style="text-align: right;">ブレーカーを切る</p> | | |

各部のなまえとはたらき

お使いになる前に

各部のなまえとはたらき

室内機

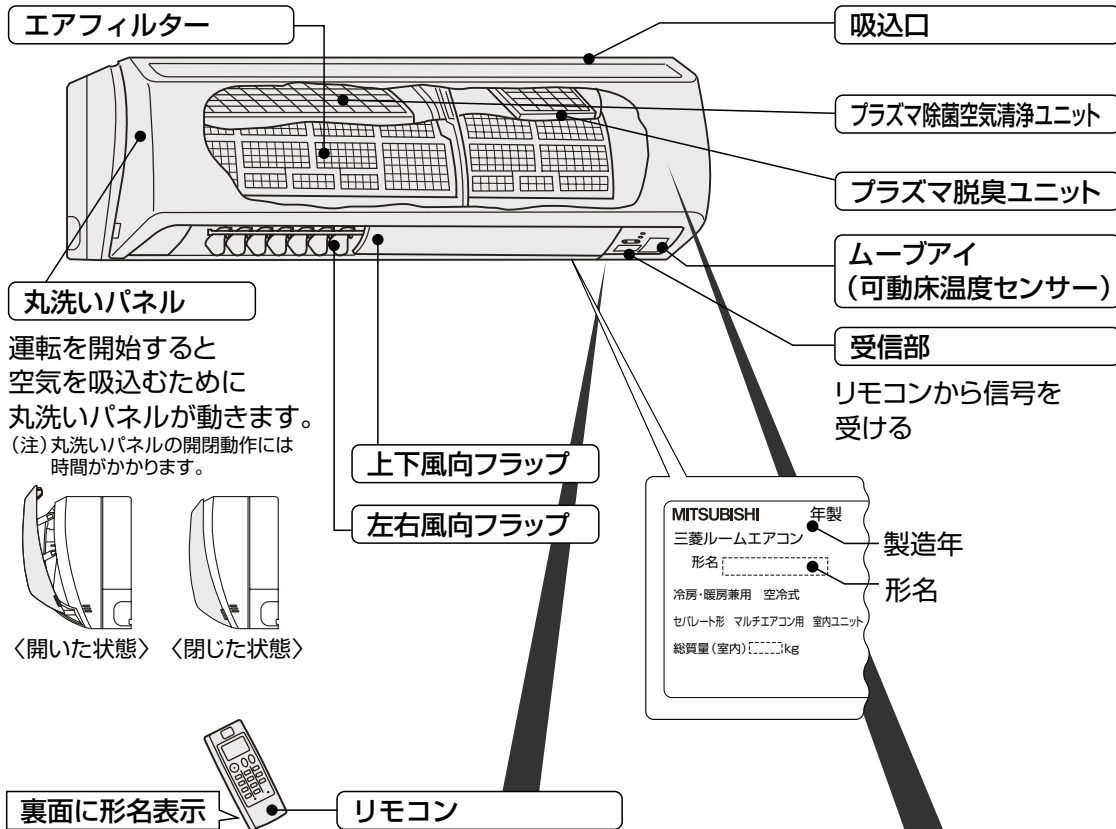

運転を開始すると空気を吸込むために丸洗いパネルが動きます。
(注) 丸洗いパネルの開閉動作には時間がかかります。

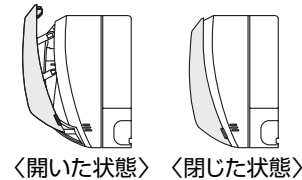

送信部
室内機に信号を送る。

運転表示部
(説明のために表示すべてを点灯させています。)

入/切ボタン
押すと運転。もう一度押すと停止。

8ページ

表示部

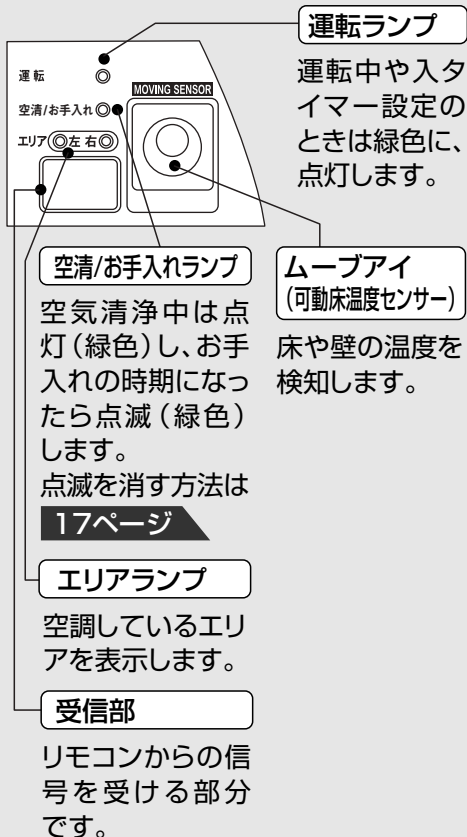

操作部

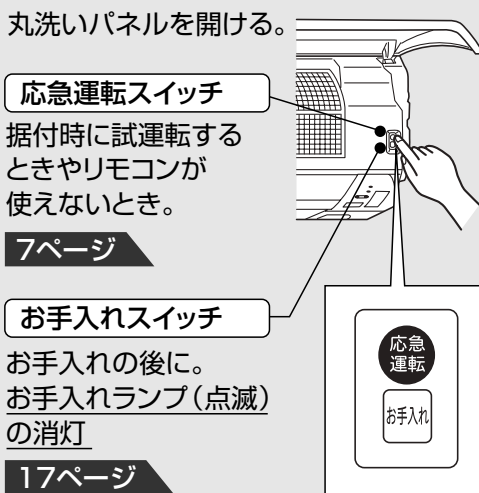

運転切換ボタン
冷房・除湿・暖房を選ぶとき。 **8ページ**

除湿調節ボタン
除湿運転時に除湿量を微調節したいとき。 **8ページ**

空気清浄ボタン
お部屋の空気の汚れやにおいが気になるとき。 **10ページ**

冷房省エネボタン
より省エネ運転をしたいとき。 **12ページ**

リモコン

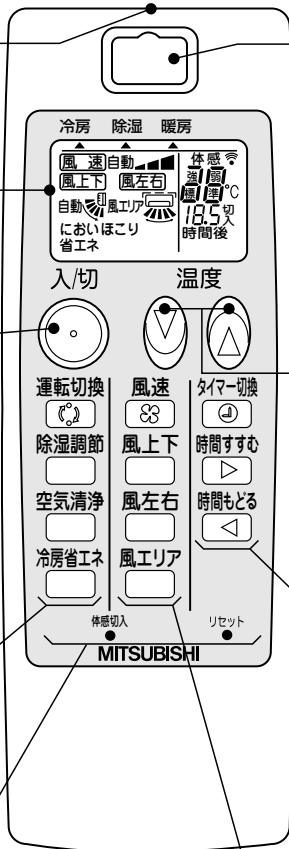

フック引掛け穴

壁や柱に取付ける場合、フックに引掛ける穴として使用してください。

温度ボタン

温度の調節をするとき。

8ページ

風速ボタン

風速を調節するとき。

11ページ

風上下ボタン

上下の風向きを調節するとき。

11ページ

風左右ボタン

左右の風向きを調節するとき。

11ページ

風エリアボタン

空調したいエリアを設定するとき。

9ページ

体感切入ボタン

押すと体感コントロール運転を解除、もう一度押すと運転。

8ページ

タイマー切換ボタン

切タイマー・入タイマーに切換えたいとき。

12ページ

時間すすむボタン

タイマー時間を合わせるとき。

12ページ

時間もどるボタン

タイマー時間を合わせるとき。

12ページ

リセットボタン

乾電池の交換時に必ず押す。

6ページ

もくじ

お使いになる前に

ページ

| | |
|--------------|----|
| 安全のために必ず守ること | 02 |
| 各部のなまえとはたらき | 04 |
| 運転前の準備 | 06 |
| 応急運転 | 07 |

お好み運転

| | |
|------------------|----|
| 通常の運転 (冷房・除湿・暖房) | 08 |
| 風エリアの設定 | 09 |
| プラズマ空気清浄運転 | 10 |
| 風速・風向の調節 | 11 |
| 冷房の省エネ運転・タイマー運転 | 12 |

マルチエアコンについて

| | |
|-----------|----|
| マルチエアコンとは | 13 |
|-----------|----|

お手入れ・困ったときに

| | |
|---|----|
| 長期間ご使用にならないとき | 13 |
| お手入れ (丸洗いパネル・熱交換器) | 15 |
| お手入れ (エアコン内部) | 16 |
| お手入れ (エアフィルター) | 17 |
| お手入れ (プラズマ除菌空気清浄ユニット・プラズマ脱臭ユニット・脱臭セラミックフィルター) | 18 |
| 故障かな? | 19 |
| 設置・点検・移設 | 21 |
| 問い合わせと修理を依頼する前に | 22 |
| 保証とアフターサービス | 23 |
| ご相談窓口・修理窓口のご案内 (家電品) | 23 |
| 仕様/付属品 | 24 |

運転前の準備

室内機

ブレーカーを**入**にする。

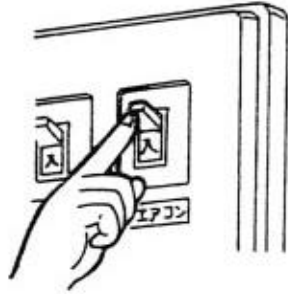

リモ

①裏ボタンを引き抜き、乾電池を入れて裏ボタンを取付ける。

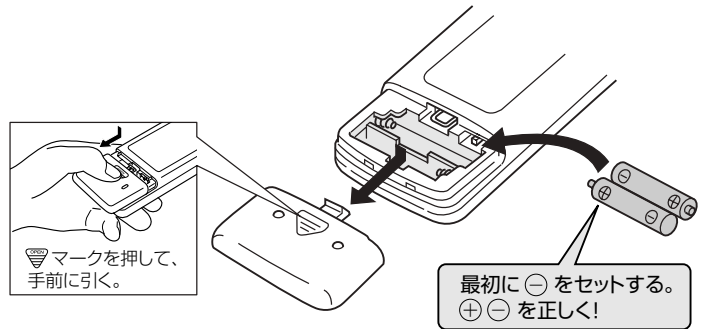

室内機切換

同じ部屋または近接する部屋に、2台室内機を設置する場合に、1つのリモコンで1台のエアコンのみを操作できるように設定することができます。設定する場合は販売店にご相談ください。

②リセットボタンを押す。

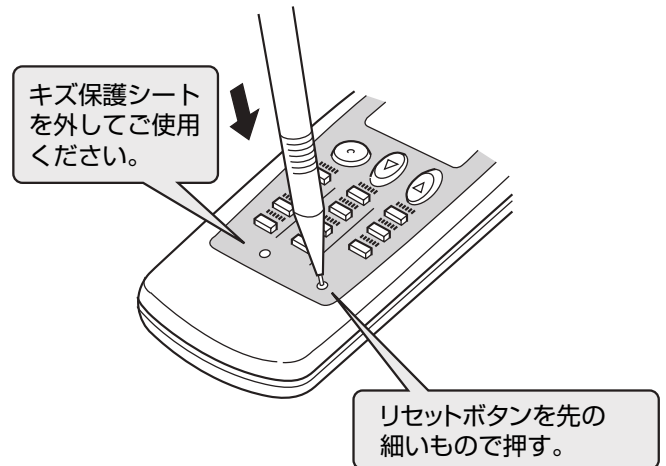

お知らせ

- リセットボタンを押さないと、正しく作動しないことがあります。
- リセットボタンを強く押しすぎないように注意してください。

据付位置を合わせる

リモコンの裏ボタンを開け、室内機の据付位置にツマミを合わせる。

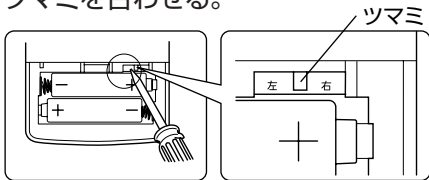

リモコンにはこのように表示されます。



■運転停止中もリモコンに表示しています。

室内機の据付位置のめやす

50cm以内のときは左据付 50cm以内のときは右据付
(左) (中央) (右)

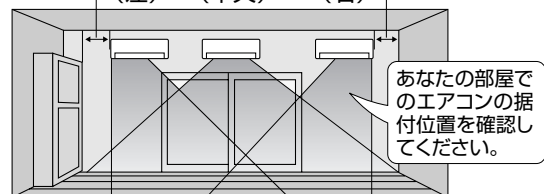

■壁やタンスから50cm以上離れたところに据付けた場合は「中央」にツマミを合わせる。



コン

リモコンの取扱い

- 信号の届く範囲は室内機の正面に向けて直線距離で約6m以内です。
- ボタンを押すと室内機から“ピッ”という受信音がします。音がしないときは操作をやり直してください。
- 運転中は“ピッ”、停止するときは“ピー”と音が鳴ります。
- ボタンを連続的に押すと、押し終わった後にリモコン信号が送信され、受信音が鳴ります。
- リモコンを大切に扱ってください。落としたり、投げたり、水などがかかると故障の原因になります。
- 表示部には液晶(材質:ガラス)を使用しており、落下による破損で表示が点灯しなくなる場合がありますので十分注意してください。
- リモコン信号を受信しないときは20ページの「リモコン信号を受信しない」の内容をお確かめください。

壁などに取付ける場合

リモコンにはフック引掛け穴があります。フックに引掛けて使用してください。リモコンホルダーは別売です。お近くの三菱電機ストアか取扱店でお求めください。

| | |
|--------|----------------|
| 品名 | リモコンホルダー |
| 形名 | MAC-180RH |
| 希望小売価格 | 630円(税抜価格600円) |

取付けかたの詳細はリモコンホルダー取扱説明書をごらんください。

乾電池について

乾電池の交換の目安

信号が届きにくくなったり、表示がうすくなったり、ボタン操作時に冷房運転になったときは、2本とも新しい単4形アルカリ乾電池と交換してください。

- 乾電池の寿命は約1年間です。マンガン乾電池を使用すると誤動作することがありますので使用しないでください。付属の乾電池は最初にお使いいただくために用意しているもので、1年に満たないうちに消耗することがあります。

⚠注意 乾電池取扱い

- 乾電池の溶液が皮膚や衣服に付着したときはきれいな水で洗い流し、また眼に入ったときはきれいな水で洗った後、ただちに医師の治療を受けてください。
- 乳幼児の手の届く所におかないでください。(誤って飲み込むおそれがあります)

お願い

- 液漏れによる故障をさけるために長期間で使用にならないときは乾電池を全部取出してください。
- 充電式乾電池は使用しないでください。

リモコンが使えないとき

リモコンの乾電池が消耗したり、リモコンが故障したときには、室内機の応急運転スイッチを使って応急運転ができます。

1 開始 応急運転スイッチを押す。

1回押すごとに応急冷房→応急暖房→停止の順に変わります。
※これ以外の運転はできません。

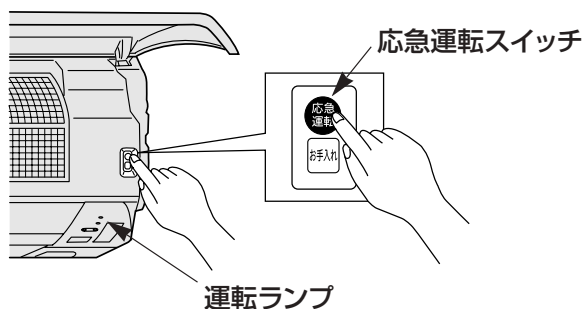

- 応急運転開始と同時に丸洗いパネルが動き始めます。
- 丸洗いパネルを強く押して閉めないでください。強く押すと丸洗いパネルが中途半端に開いた状態になり、露たれの原因になります。

室内機の運転ランプを用いて運転内容を表示します。



運転内容は下のようになります。ただし、最初の約30分間は温度調節がはたらかず連続運転になり風速は▲▲(強)になります。

| 運転内容 | 冷房 | 暖房 |
|----------|------|------|
| 設定温度 | 24℃ | 24℃ |
| 風速 | ▲(弱) | ▲(弱) |
| 上下風向フラップ | 自動 | 自動 |

2 停止 応急運転スイッチを「停止」にする。

- 丸洗いパネルが動き終わった後で矢印3箇所を押して閉めてください。

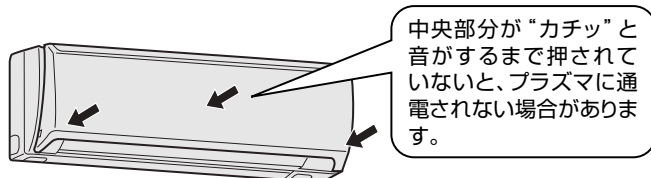

中央部分が“カチッ”と音がするまで押さないと、プラズマに通電されない場合があります。

通常の運転 (冷房・除湿・暖房)

■体感コントロールは室温だけでなく、床壁温度も考慮して、よりきめ細やかにコントロールします。体感コントロールを解除すると、室温だけで運転をコントロールします。

お好み運転

通常の運転 (冷房・除湿・暖房)



冷暖房・除湿運転のしかた

- 1 開始** を押す。
- 2 設定** を押して、運転の内容を選ぶ。
1回押すごとに冷房→除湿→暖房の順に運転内容が変わります。

3 調節 温度を変えたいとき (冷房・暖房時のみ)
お好みに合わせて風速・風向を調節してください。 **11ページ**

- 上げたいとき を押す。
- 下げたいとき を押す。
- ※1回押すごとに1℃ずつ変化します。

| | | |
|-------------|---------|-------|
| リモコンの設定温度範囲 | 16℃～31℃ | |
| 省エネ推奨温度 | 冷房 | 28℃以上 |
| | 暖房 | 20℃以下 |

除湿内容を変えたいとき (除湿時のみ)

- を押す。1回押すごとに標準→強→弱の順に変わります。

| 除湿モード | 運転内容 | 温度変化の目安 |
|-------|-------------------------|-----------|
| 除湿標準 | お部屋の温度低下を抑えながら湿気を取除く運転。 | 初期室温 - 2℃ |
| 除湿強 | 除湿能力を強めた運転。室温はやや下がります。 | 初期室温 - 3℃ |
| 除湿弱 | 除湿能力を弱めた運転。 | 初期室温 - 1℃ |

体感コントロール運転の解除 (冷房・暖房時のみ)

- 運転中に を押す。室温重視の運転になり、風エリアの設定ができなくなります。
- ※体感コントロール運転に戻すときはもう一度 を押す。

- 4 停止** を押す。
一度設定すると、次からは を押すだけで、同じ内容の運転ができます。

ムーブアイ (可動床温度センサー) について

■風エリア設定をしない通常運転の場合は、据付位置に応じてセンサー固定位置が異なります。

| 据付位置 | 左据付 | 中央据付 | 右据付 |
|--------------|-------|------|-------|
| センサー検知範囲イメージ | | | |
| センサーの向き | 右向き固定 | 中央固定 | 左向き固定 |

- ※据付位置合わせは **6ページ**
- 風エリア設定をすると、ムーブアイ(可動床温度センサー)は動きながら、3つのエリア(左・中央・右)の床壁温度を測ります。

お知らせ

- 〈除湿運転について〉
 - 除湿運転を開始すると室温を正しく検知するため送風運転を約3分間行い、室外機の運転を開始します。その間、風速は変更できません。
 - 除湿運転中は、除湿運転に切替える直前の室温に対して1℃から3℃下がる場合があります。
- 〈冷え、暖まりが悪い〉
 - 冷房・暖房で風速を (静) で運転している場合、冷えや暖まりが悪い場合があります。このような場合は風速を (弱) または (強) に変更してください。

風エリアの設定

■風エリア設定をすると、ムーブアイ(可動床温度センサー)による左右風向自動運転になります。ムーブアイ(可動床温度センサー)が動いて、自動的に温度ムラを解消します。

New Kirigamine



風エリア設定したいとき

1 開始

風エリア を押す。

風エリアを設定している場合は、リモコンに「風エリア」と表示されます。解除すると「風エリア」は消えます。

1回押すごとに 風エリア → 風エリア → 風エリア → 解除 の順に変わります。

| | | | |
|-------|---|------------------------------------|-------------------------|
| 気流の動き | <p>■暖房時、風エリアを自動設定している場合→床温度が最も低いエリアに温風を自動的に届けます。</p> <p>■冷房時、風エリアを自動設定している場合→床温度が最も高いエリアに冷風を自動的に届けます。</p> | | |
| | <p>例) 暖房時</p> <p>ムラを解消するため寒いほうへ</p> | <p>夜</p> <p>寒いエリアを見つけて、寒さねらいうち</p> | |
| 本体表示 | 風エリア表示 | | |
| お知らせ | <p>■ムーブアイ(可動床温度センサー)が、約3°Cの温度差を検知したときに左右風向が変化します。</p> <p>■冷房・暖房・除湿以外の運転では風エリア設定はできません。</p> <p>■風エリア設定と左右スイングの併用はできません。</p> <p>■ を押すと、風エリア設定は解除されます。</p> <p>■体感コントロールを解除しているときは、風エリア設定はできません。</p> <p>■風エリア自動で、左右風向が または になったときは、左右両方とも点灯します。</p> | | <p>○ 消灯</p> <p>● 点灯</p> |
| | | | |

2 解除

風エリア を押して、「解除」を選ぶ。
または、風左右 を押して、お好みの左右風向にする。

室内機据付位置と空調エリアについて

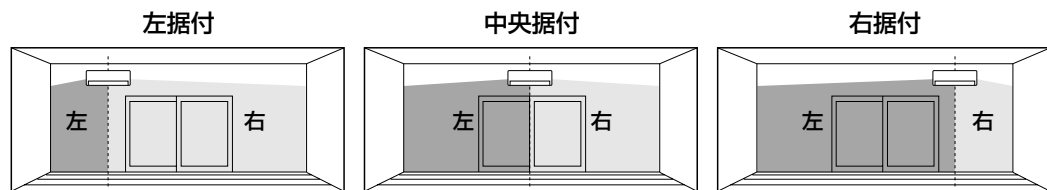

■お部屋に合わせて効率よく空調するために、室内機の据付位置を設定してください。室内機の据付位置の設定方法は **6ページ** をご覧ください。

| | お部屋の左エリアを優先して空調したいとき | お部屋全体を空調したいとき | お部屋の右エリアを優先して空調したいとき |
|---------------------------------|-----------------------|-----------------------|-----------------------|
| リモコンボタン | 風エリア を押して 風エリア を選ぶ。 | 風エリア を押して 風エリア を選ぶ。 | 風エリア を押して 風エリア を選ぶ。 |
| 左右風向の動作範囲 上下風向はリモコンの設定に従います。 | 中央据付 | この範囲で左右風向を調節します。 | この範囲で左右風向を調節します。 |
| | 左据付 | | |
| | 右据付 | | |

お好み運転

風エリアの設定

プラズマ空気清浄運転





■お部屋の空気の汚れ（ほこり・花粉・ダニの死骸やフン）やニオイ（タバコ、生活臭）が気になるとき。
■空気清浄単独運転は出来ません。冷房、暖房、除湿と併用してお使いください。

お好み運転

プラズマ空気清浄運転



プラズマ空気清浄運転したいとき

- 1 **開始**  を押す。
- 2 **設定**  を押して、「冷房、除湿、暖房」を選択する。
↓
 を押す。
ボタンを押すごとに
におい+ほこり → におい → ほこり → 解除(リモコン表示なし)
の順に運転内容が変わります。
お好みに合わせて風速を調節してください。 **11ページ**
- 3 **停止**  を押す。

お知らせ

〈空気清浄運転の解除について〉

空気清浄運転を一度設定すると、空気清浄ボタンで「解除」を設定されるまでは、エアコン運転を行うごとに、空気清浄運転が併用されます。

〈「におい」のはたらき〉

お部屋のニオイやホルムアルデヒドなどのガスを吸着・分解することで、空気を浄化します。

〈「ほこり」のはたらき〉

お部屋の花粉・ハウスダストなどのアレルゲン物質やタバコの煙などを吸着し、空気を浄化します。

〈お手入れについて〉

空清/お手入れランプが点滅した場合にプラズマ除菌空気清浄ユニットとプラズマ脱臭ユニットをお手入れしてください。

お手入れ方法については **18ページ** を参照してください。

〈空気清浄運転中に気になること〉

空気清浄運転中にオゾンがわずかに発生しニオイを感じるがありますが異常ではありません。

運転時に「シュー」という音がわずかに発生することがありますが異常ではありません。この音はプラズマを放電しているときの音です。

〈除去できない物質〉

空気清浄運転はタバコに含まれる一酸化炭素は除去することはできません。ときどき窓を開けて換気をしてください。

〈脱臭セラミックフィルターの交換〉 **18ページ**

脱臭セラミックフィルターが汚れて、ニオイが取れなくなった場合やお手入れ時に破損した場合は下記フィルターと交換してください。

脱臭セラミック
フィルター別売部品

| 品名 | 脱臭セラミックフィルター |
|--------|--------------------|
| 形名 | MAC-305FT |
| 希望小売価格 | 1,470円(税抜価格1,400円) |

風速・風向の調節

■風速・風向をお好みに合わせて調節してください。

New Kirigamine



お好み運転

風速・風向の調節



風速・風向を調節したいとき

風速を変えるときは を押す。

1回押すごとに自動 → (静) → (弱) → (強) の順に変わります。

風速自動は設定温度と室温の差が大きいと風速を強め、差が小さくなると徐々に風速を弱め、静かな運転になります。

風速 は室内外機の運転を低く抑えます。
(通常運転よりも能力が低くなります)

上下の風向を変えるときは を押す。

1回押すごとに
自動 → (1) → (2) → (3) → (4) → (スイング)

の順に変わります。

風よけ運転したいときは を約2秒以上押し続ける。
フラップが反転し、水平吹きになります。 (水平)

■上下スイングは連続的に動きません。
(風を直接からだにあてすぎないように間欠的に動作します)

左右の風向を変えるときは を押す。

1回押すごとに
 → → → (スイング) の順に変わります。

冷房・除湿運転時、風が身体にあたって冷えすぎる場合は、風上下を自動にし、風左右で風をよけて使用してください。

上下風向フラップの動き

| | 自動 自動 | 風向 (1) (2) (3) (4) | スイング |
|----------------|--|---|--|
| 冷房 除湿 送風 | ■自動的に水平吹きになります。スイングはしません。 水平吹き(風よけ) ※風向は(1)よりも上吹きになります。 ■風向をスイングさせたいときは、リモコンでスイングを選んでください。 | 約30分 1時間後 風向(2)~(4)を設定した場合 ■運転開始から約30分~1時間経つと、フラップが自動的に(1)になります。(送風時は除く)元の風向に戻したいときはもう一度リモコンで風向ボタンを操作してください。 ■冷房・除湿・送風では風向は真下には向きません。 | ■(1)~(4)の風向の間を間欠的にスイングします。 (1)と(4)の風向でしばらくフラップが止まります。 |
| 暖房 | 暖房運転開始時 風が暖かくなると 水平吹き(風よけ) → 下吹き ■運転開始時はフラップは水平吹きで、吹出す風が暖かくなった後、(4)の角度になります。 ■運転開始後は、吹出す風が暖かくなるに従って徐々に風が強くなり設定風速になります。 | 暖房運転開始時 風が暖かくなると 水平吹き(風よけ) → 設定風向 ■運転開始時はフラップは水平吹きで、吹出す風が暖かくなった後、設定風向になります。 ■運転開始後は、吹出す風が暖かくなるに従って徐々に風が強くなり設定風速になります。 | ■(2)~(4)の風向の間を間欠的にスイングします。 (2)と(4)の風向でしばらくフラップが止まります。 |

風よけ運転について

| | 冷房・除湿 | 暖房 |
|---|--|---|
| 風を身体にあてたくないときに使用します。 ■部屋の形状によっては、身体に風があたる場合があります。 ■再度 を押すと、フラップが元の風向に戻ります。 | フラップが水平になってから、約3分後に冷房または除湿運転が始まります。 ■再度 を押すとフラップが元の風向に戻り、約3分後に冷房または除湿運転が始まります。 | フラップが水平になってから、約3分後に暖房運転が始まります。 ■足元が暖まらない場合があります。足元を暖めたい場合は自動または下吹きを使用してください。 ■再度 を押すとフラップが元の風向に戻り、約3分後に暖房運転が始まります。 |

冷房の省エネ運転・タイマー運転

- 冷房省エネ運転は、より健康的な冷房を行います。
- タイマーは、おやすみ前や起きるときなどに合わせて、時間をセットすると便利です。

お好み運転

冷房の省エネ運転・タイマー運転

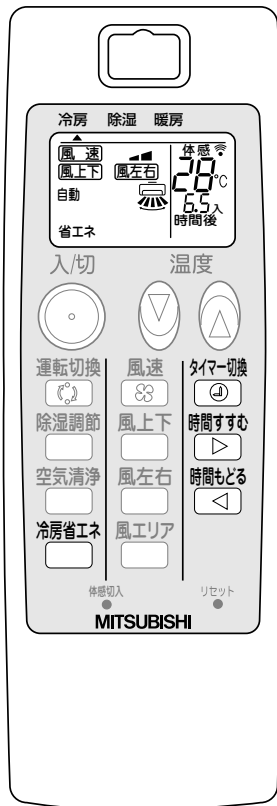

冷房の省エネ運転のしかた

冷房をしているときにお使いください。

1 開始 冷房省エネ

を押す。

設定温度は自動的に2℃上がり、風向は自動の表示になります。上下風向フラップは間欠的にスイングします。

2 解除 冷房省エネ

を押す。

■冷房省エネ運転中はエアコンが自動的に風向きをコントロールしているので、 で風向きを変えることができません。

を押すと冷房省エネ運転を解除します。

■冷房省エネ運転は時々涼しい風をあてる制御のため、上下風向は水平方向、下向き方向で一定時間止まります。

知っとく情報

冷房省エネ運転はこんなしくみ

風が上下に変化すると、いつもより涼しく感じます。だから設定温度を自動的に約2℃上げても快適さはそのまま健康的な冷房運転を行います。

タイマー運転のしかた

冷房・除湿・暖房（プラズマ空気清浄運転）をしているときにお使いください。

切タイマー

予約時間になると、運転を停止します。
例えば、おやすみ前に。

入タイマー

予約時間になると、運転を開始します。
例えば、帰宅するとき、起きるときに。

- タイマーの設定は運転中に行ってください。
- 切タイマー・入タイマーは同時に設定できません。

1 開始 運転中に を押して、切・入タイマーにセットする。

1 回押すごとに切タイマー→入タイマー→解除の順で変わります。

タイマー設定時、室内機が“ピッ”と鳴ることを確認してください。

2 設定 時間すすむ
 時間もどる

を押して、タイマー時間を合わせる。

セットできる時間は0.5時間単位で12時間までです。

室内機が“ピッ”と鳴ることを確認してください。

設定はこれで終了です。

3 解除 タイマー切換

を押して、タイマーを解除する。

お知らせ

- タイマー予約中及び、予約後に を押すと、タイマー予約が取消され、すべての運転が止まります。
- 「入タイマー運転」設定時は室内機の運転ランプが点灯（緑）して、エアコンが停止状態となり、設定時間になると運転を開始します。

長期間ご使用にならないとき

New Kirigamine



エアコンの故障を防ぎ、長く使うために以下のことをしてください。

- 3～4時間、送風運転してエアコン内部を乾燥させる。

※送風運転するには、設定温度を一番高くして通常運転(冷房)にします。

(8ページ)

ブレーカーを「切」にする。

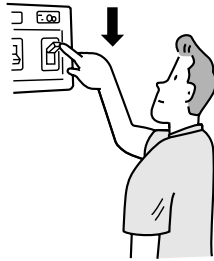

再度使い始めるとき

- フィルターをお手入れして、取付ける。
- 室内外機の吹出口・吸込口がふさがれていないことを確認する。
- アース線が外れていないことを確認する。
アース線は室内機側に取付けてある場合もあります。

- 液漏れによる故障をさけるためにリモコンから乾電池を取出す。

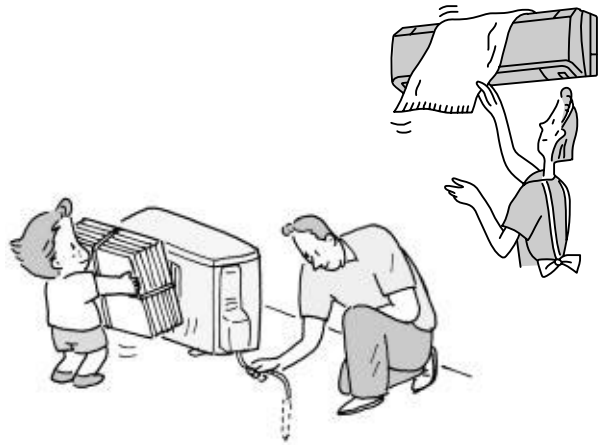
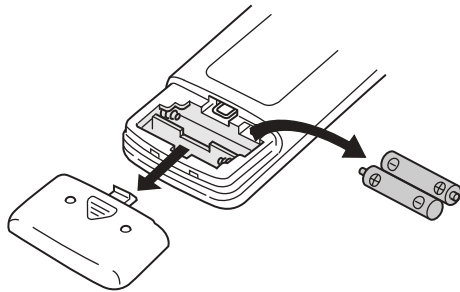

マルチエアコンとは

- インバーターマルチエアコンは、複数台の室内機を1台の室外機に接続して運転できるエアコンです。組み合わせた室内機は、すべて同時運転可能です。ただし、1台の室内機で冷房・除湿運転、他の室内機で暖房運転という使い方はできません。

同時運転について

- 室内機を同時に運転するときは、室外機的能力範囲内で運転するため、室内機1台あたりの能力は1台運転するときよりも低下する場合があります。
- お部屋があまり冷えない、または暖まらないときは、室外機的能力範囲内で運転を行ってください。
- 同時運転するときの能力については、室外機に同梱している「三菱ハウジングエアコンマルチ仕様表」を参照してください。

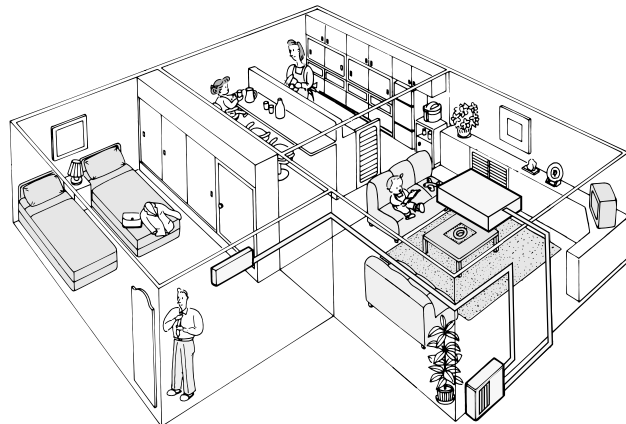

お手入れ・困ったときに

長期間ご使用にならないとき

マルチエアコンについて

マルチエアコンとは

マルチエアコンとは

ご使用上の注意（マルチエアコン接続時）

気をつけましょう。

1台の室内機で冷房運転、他の室内機で暖房運転という使い方はできません。

冷房・除湿運転終了後に、他の室内機で暖房運転する場合は、冷房・ドライ運転をしていた室内機を設定温度16℃の暖房にして30分程運転を行ってください。

どうして

■最初に運転した室内機の運転が優先されるため、あとから運転を始めようとした室内機は運転を始めません。

■冷房・除湿運転していた室内機に露がつく可能性があります。

故障かな？と思ったら（マルチエアコン接続時）

故障かな？

暖房したときにすぐ風が吹出ない。

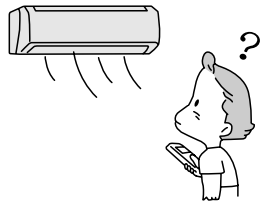

停止中の室内機が暖かい。
停止中の室内機から水の流れるような音がする。

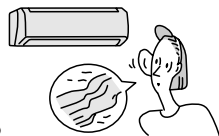

お答えします。（故障ではありません）

■十分に暖かな風をお届けするため準備中ですのでそのままお待ちください。

■霜取運転中に新たに室内機の運転を開始すると霜取運転中は待機し、霜取運転終了後に暖房運転を開始しますのでそのままお待ちください。

■停止中の室内機にも少しですが、冷媒を流しているためです。

こんな表示が出たら（マルチエアコン接続時）

こんなときは

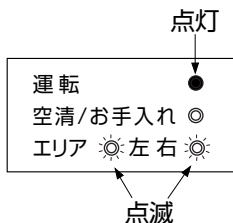

各室内機の運転内容を確認してください

冷房・除湿運転と暖房運転とがある場合

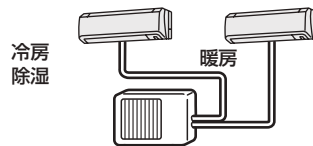

お答えします

■他の室内機と運転内容を合わせた後、いったん室内機を停止させてから再度運転を行ってください。

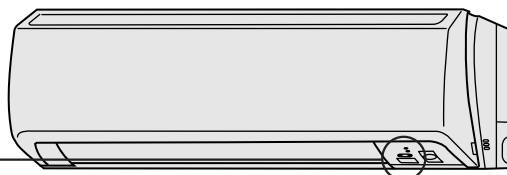

マルチエアコンとは

お手入れ (丸洗いパネル・熱交換器)

お手入れの前に 万が一ブレーカーを切り忘れても、上下風向フラップを取外すと自動的に運転が停止するようになっていますが、安全のため、お手入れのときは必ず運転を停止し、ブレーカーを切ってください。

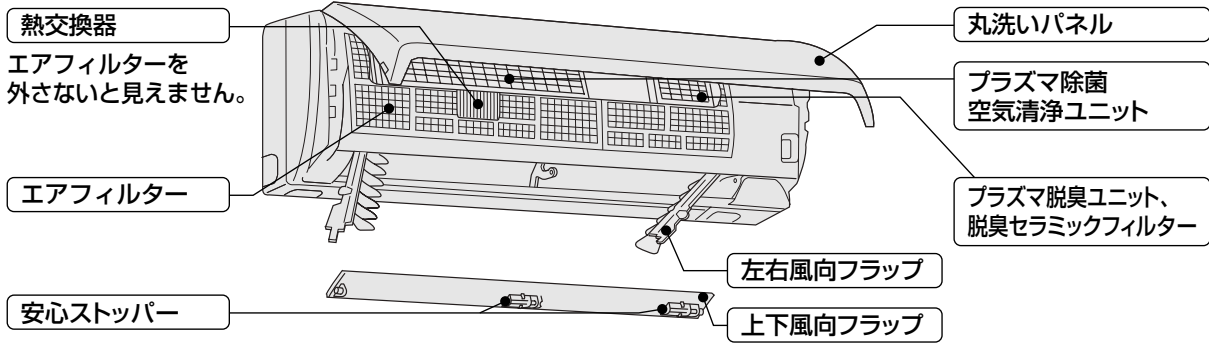

取外しかた

①両手で丸洗いパネルをつかみ、側面のツマミに指を掛け手前に引いて、ツメを外してから丸洗いパネルを開ける。

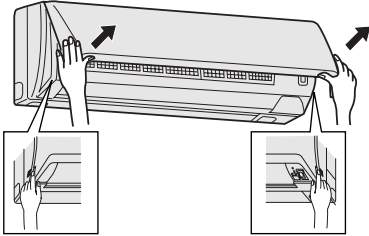

②手前に引きながら水平になるまで持ち上げる。

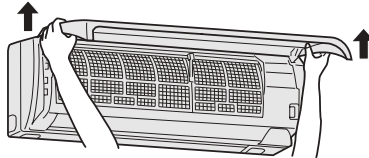

③ヒンジ部を持ち、手前に引く。

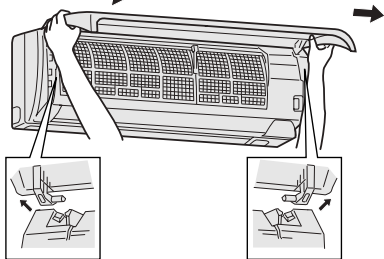

お手入れの方法

①水洗いする。



②やわらかい布で水分を拭き取って陰干しする。

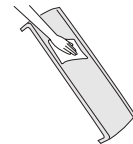

■汚れが目立つときは、布に中性洗剤を溶かしたぬるま湯を含ませて拭いてください。

■ガソリン・ベンジン・シンナー・磨き粉を使用しない。

■たわしやスポンジの硬い面などで洗わない。

■長時間(2時間以上)湯水や水につけておかない。

■直射日光やストーブなどで乾燥させない。変形や変色の原因になります。

⚠️ 注意

■丸洗いパネルを開いた際に見える金属(銀色)の棒を変形させないでください。異常音や動作不良の原因になることがあります。

取付かた

①両手で丸洗いパネルのヒンジ部を持ち、丸洗いパネルをほぼ水平に差込む。(左右ヒンジ部は“カチッ”と音がするまで差込む)

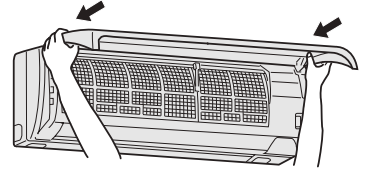

②丸洗いパネルの両端を持って閉じる。

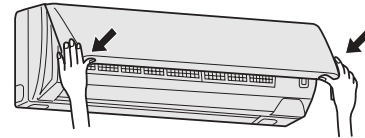

③丸洗いパネルの矢印3箇所を押す。

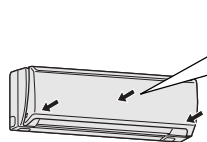

中央部分が“カチッ”と音がするまで押さないと、プラズマに通電されない場合があります。

■運転停止中に丸洗いパネルを持ち上げて運転中と同様に開いた状態(4ページ参照)になると、丸洗いパネルを手で押しても元に戻りません。リモコンの入/切ボタンを押して初期状態に戻してください。

(注) 丸洗いパネルの開閉動作には時間がかかります。

お手入れの方法

■掃除機の専用ブラシ(別売)を使うとすみずみまでお手入れできます。

⚠️ 注意

■金属部(熱交換器)に直接手で触れない。ケガの危険があります。(手袋などの着用をおすすめします)

■お手入れのときは不安定な台には乗らない。転倒などによるけがの原因になります。

■冷房・除湿運転直後は熱交換器が濡れている場合があります。冷房で設定温度を高くして熱交換器を完全に乾かしてから、お手入れしてください。

丸洗いパネル
1年に1回くらいを目安

熱交換器
1年に1回くらいを目安

お手入れ・困ったときに

お手入れ (丸洗いパネル・熱交換器)

お手入れ (エアコン内部)

お手入れの前に 万一ブレーカーを切り忘れても、上下風向フラップを取外すと自動的に運転が停止するようになっていますが、安全のため、お手入れのときは必ず運転を停止し、ブレーカーを切ってください。

別売部品 お近くの三菱電機ストアか取扱店でお求めください。

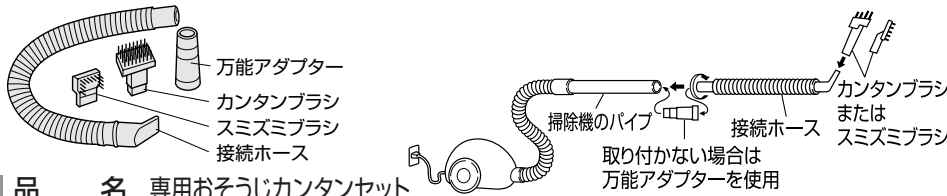

品名 専用おそうじカンタンセット
 品名 MAC-093SS
 希望小売価格 3,675円 (税抜価格3,500円)

専用ブラシ以外のものを使用すると金属部(熱交換器)などの破損の原因となりますのでご使用をおやめください。

詳細は専用おそうじカンタンセットの取扱説明書をごらんください。

取外しかた

お手入れの方法

取付けかた

エアコン内部



上下風向フラップ

1年に1回ぐらいを目安

①両手で丸洗いパネルをつかみ“カクツ”と止まる位置まで持ち上げる。

②上下風向フラップの両端を持ち、上下風向フラップを回して開ける。

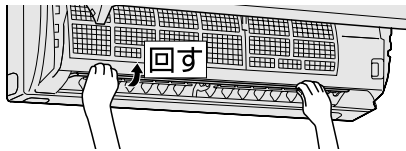

③緑の安心ストッパー (中央・右) を左に動かす。

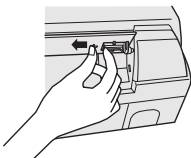

④上下風向フラップを外す。

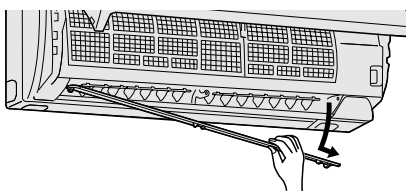

⑤ツマミ (左・右) を押下げて手前に引く。

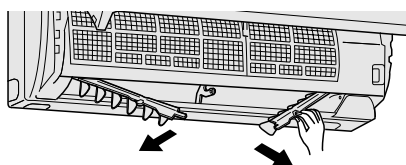

⑥ツマミを持って矢印の方向に引き出す。

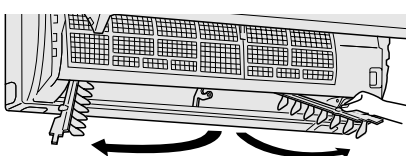

左右風向フラップ

1年に1回ぐらいを目安

■左右風向フラップは取外しできません。

■ファンが停止していることを確認する。

やわらかい布でからぶきや水ぶきをする。

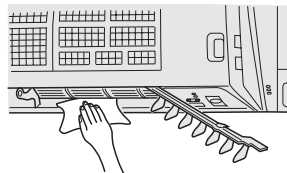

■汚れが目立つときには、布に中性洗剤を溶かしたぬるま湯を含ませて拭いてください。

■ガソリン・ベンジン・シンナー・磨き粉を使用しない。

■たわしやスポンジの硬い面などで洗わない。

■長時間(2時間以上)湯水や水につけておかない。

■直射日光やストーブなどで乾燥させない。変形や変色の原因になります。

■奥にあるファンに強い力をかけないでください。割れるおそれがあります。

取付けは、取外しの逆の手順で行ってください。

取付け時の注意

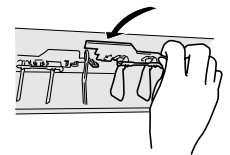

①ガイドの上側に押し込む。
 ②ツマミを“カチッ”と音がするまで挿入する。

■確実に装着されていないと上下風向フラップの動作不良や露たれの原因となります。

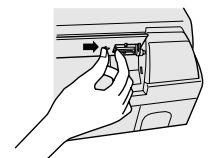

上下風向フラップの取付け形状を確認してください。
 “カチッ”と止まる位置まで緑の安心ストッパーを挿入する。

お願い

安心ストッパーが“カチッ”と音がするまで挿入されていないとすべてのランプが点滅し、運転ができません。必ず消灯していることを確認してください。

お手入れ (エアフィルター)

お手入れの前に ワンブレーカーを切り忘れても、上下風向フラップを取外すと自動的に運転が停止するようになっていますが、安全のため、お手入れのときは必ず運転を停止し、ブレーカーを切ってください。

お手入れ・困ったときに

お手入れ (エアフィルター)

取外しかた

お手入れの方法

取付けかた



空清／お手入れランプが点滅したら
エアフィルター

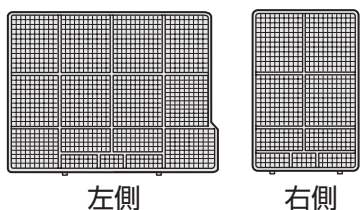

左側

右側

①両手で丸洗いパネルをつかみ、側面のツマミに指を掛け手前に引いて、ツメを外してから丸洗いパネルを開ける。

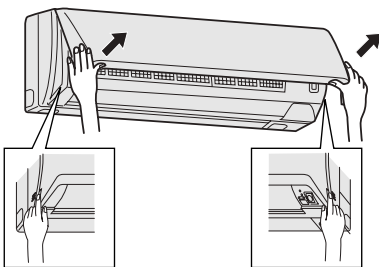

②手前に引きながら“カクツ”と止まる位置まで持ち上げる。

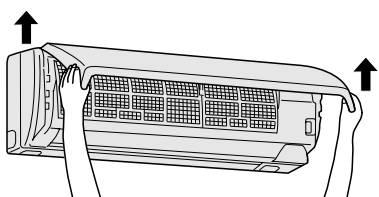

③エアフィルターのツマミをつかんで、少し持ち上げて、手前下に引く。

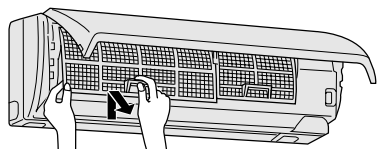

△注意

■金属部 (熱交換器) に直接素手で触れない。
ケガの危険があります。

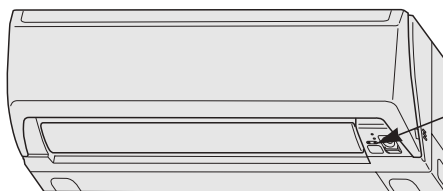

空清／お手入れランプが点滅

■取外したエアフィルターのほこりを掃除機で吸い取るか、水洗いをし、日陰でよく乾かす。

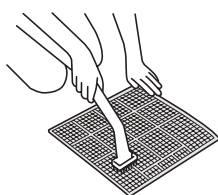

■かたいブラシやタワシでこすらない。
変形することがあります。



■汚れがひどいときは、中性洗剤を溶かしたぬるま湯ですすぐ。

■直射日光や火にあてて乾かさない。

■熱い湯 (約 50℃ 以上) で洗わない。
変形することがあります。

取付けは、取外しの逆の手順で行ってください。

取付け時の注意

爪部を確実にはめ込む。

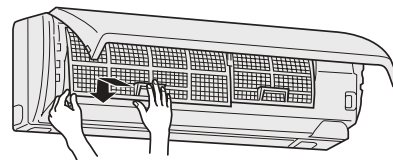

フィルターのお手入れが終わったら

空清／お手入れランプの消灯方法

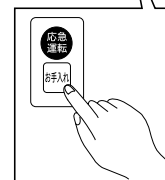
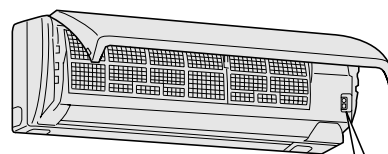

- ①電源を入れてください。
 - ②お手入れスイッチを押してください。“ピッ”と鳴り、積算時間がリセットされます。
- ※空清／お手入れランプは、リセットしてから約 330 時間エアコンを運転すると点滅します。

お手入れスイッチは丸洗いパネルを開くと室内機の右側にあります。

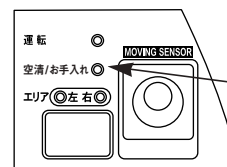

消灯確認!

空清／お手入れランプの消灯はリモコンの入／切ボタンを押して確認してください。

お手入れ (プラズマ除菌空気清浄ユニット・プラズマ脱臭ユニット・脱臭セラミックフィルター)

お手入れの前に 万が一ブレードを切り忘れても、上下風向フラップを取外すと自動的に運転が停止するようになっていますが、安全のため、お手入れのときは必ず運転を停止し、ブレードを切ってください。

お手入れ・困ったときに

お手入れ (プラズマ除菌空気清浄ユニット・プラズマ脱臭ユニット・脱臭セラミックフィルター)

取外しかた お手入れの方法 取付けかた

空清／お手入れランプが点滅したら

プラズマ除菌空気清浄ユニット・プラズマ脱臭ユニット

17ページ

- 丸洗いパネルを開け、エアフィルターを取外す。
- プラズマ除菌空気清浄ユニットとプラズマ脱臭ユニットを取外す。

お願い

- 「漂白剤」と表示されたものは使わないでください。
- 分解しないでください。
- ヘアドライヤーなどの熱風で乾燥させないでください。(熱で変形します)
- 完全に乾燥してから取付けてください。濡れたまま使うと、動作せず、室内機表示の空清/お手入れランプが点滅することがあります。
- プラズマ除菌空気清浄ユニットとプラズマ脱臭ユニットをつけ置き洗した場合、フィルターが白く変色することがありますが、品質上問題ありません。

脱臭セラミックフィルターは破損しやすいため取扱いに注意してください。

プラズマ脱臭ユニットに入れたままお手入れしてください。

1. 表面のフィルターのほこりを掃除機で吸い取るか、水洗いをする。
2. 30～40℃のお湯に約10～15分つけ置きする。
汚れがひどい場合は中性または弱アルカリ性の洗剤を水でうすめて使用してください。
3. つけ置き後、上下・左右にゆすり、流水ですすぐ。
4. よく振って水を切る。

油汚れやタバコのヤニ、においなどが取れにくいときは、2～4の手順を2、3回くりかえしてください。

5. 日陰の風通しの良い場所に置か、つるしてよく乾かす。置いて乾かす場合には右のように立てて置いてください。

取付けは、取外しの逆の手順で行ってください。

1. プラズマ除菌空気清浄ユニットとプラズマ脱臭ユニットの上部をプラズマエレメントホルダーの穴にはめる。
2. プラズマ除菌空気清浄ユニットとプラズマ脱臭ユニットを“カチッ”と音がするまで押し込む。

■ プラズマ除菌空気清浄ユニットとプラズマ脱臭ユニットがしっかり取付けられていないと丸洗いパネルが閉まりません。

3. エアフィルターを取付ける。
4. 丸洗いパネルの両端を持って閉じる。
5. 丸洗いパネルの矢印3箇所を押す。

中央部分が“カチッ”と音がするまで押されていないと、プラズマに通電されない場合があります。

交換の方法

6年に1回を目安

脱臭セラミックフィルターの交換

1. 2箇所つまみを外してフィルターを開ける。
2. 側面のつまみを図のように横に広げ手前に引く。
3. 脱臭セラミックフィルターをプラズマ脱臭ユニットの横から取外す。

取付けは、取外しの逆の手順で行ってください。

- ※ 脱臭セラミックフィルターの向きに注意してください。
- ※ 脱臭セラミックフィルターは破損しやすいため取扱いに注意してください。

※ 脱臭セラミックフィルターの廃却時は地域のゴミ捨て規則に従って、燃えないゴミとして処分してください。(材料:セラミック他)

脱臭セラミックフィルター別売部品

| | |
|--------|----------------------|
| 品名 | 脱臭セラミックフィルター |
| 形名 | MAC-305FT |
| 希望小売価格 | 1,470円 (税抜価格 1,400円) |

お願い

脱臭セラミックフィルターを取付けないとプラズマ脱臭ユニットが正常に動作しない場合があります。必ず取付けて使用してください。

故障かな？

故障ではありません。お問い合わせや修理を依頼される前に、ご確認ください。

お手入れ・困ったときに
故障かな？

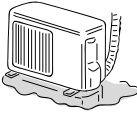
| 故障かな？ | | お答えします。(故障ではありません) |
|------------|---|--|
| 室外機 | 室外機から水または白い煙がでる  | <ul style="list-style-type: none"> ■冷房時に、冷えた配管や配管接続部に水滴がつき、滴下するためです。 ■暖房時に、霜取り運転で溶けた水、または水蒸気が出るためです。 ■暖房時に熱交換器についた水が滴下するためです。 故障ではありませんが、濡れてお困りの場合は、お買い上げの販売店へ排水工事のご相談をお願いします。なお、一部寒冷地では室外機氷結のおそれがあり、工事できない場合があります。 |
| | 室内機の吹出口から霧が出る | ■部屋の空気中に含まれる水分が、エアコンから吹出す冷たい風により急速に冷やされ霧状になるためです。 |
| 室内機 | 運転しない | <ul style="list-style-type: none"> ■ブレーカーが切れていませんか。 ■入タイマーが設定されていませんか。 12ページ |
| | 再度運転にしても3分間ほど動かない | ■3分たてば運転します。 エアコン保護のため、止まっています。そのままお待ちください。 |
| | 暖房運転中、10分ほど運転が止まる | ■室外機についた霜を溶かしています。長くて10分で終了しますので、そのままお待ちください。 (外気温が低く、湿度が高いときに霜がつきます) |
| | フラップが開かない | ■左右風向フラップがしっかり装着されていますか。 16ページ しっかり装着しないと露たれの原因になります。 |
| | フラップが閉まらない 風が止まらない | ■冷房運転の時、室温が設定温度に達しても、室内の風は止まりません。設定した風速で風が出つづけます。 |
| 冷えない・暖まらない | 冷えない・暖まらない | <ul style="list-style-type: none"> ■温度設定や風速が適切になっていませんか。 8,11ページ ■エアフィルターが汚れていませんか。 17ページ ■エアコン内部のファンが汚れていませんか。 16ページ ■室内機・室外機の吹出口・吸込口をふさいでいませんか。 ■窓やドアが開いたままになっていませんか。 |
| | 冷えない | <ul style="list-style-type: none"> ■換気扇やガスコンロを使用する部屋では、冷房負担が大きくなり、冷えが悪い場合があります。 ■外気温が高いとき、冷えが悪い場合があります。 |
| | 暖まらない | ■外気温が低いとき、暖まりが悪い場合があります。 |
| | 暖房運転開始時に風が出ない | ■暖房開始時は十分に暖かい風をお届けするための準備をしています。そのままお待ちください。 |
| 冷すぎる | 冷房・除湿運転時に冷えすぎる | <ul style="list-style-type: none"> ■冷房時→温度・風向の設定は適切になっていませんか。 8,11ページ ■除湿時→除湿調節・風向の設定は適切になっていませんか。 8,11ページ |
| 表示 | すべてのランプが点滅し動かない | ■上下風向フラップが正しく取付けられていません。 正しく取付ければ正常に動きます。 16ページ |
| | 空清/お手入れランプ(点滅)が消えない | ■室内機右側にあるお手入れスイッチを押してください。 17ページ |
| | フィルターが汚れていないのに空清/お手入れランプが点滅する | ■約330時間運転すると点滅します。そのため、実際の汚れ具合と一致しない場合があります。 17ページ |
| 変色 | 室内熱交換器右端のアルミフィンが変色して焦げたようになっている | ■室内熱交換器製造時点では変色したものです。(溶接の熱でアルミフィン表面の樹脂コーティングが変色します) エアコンの運転によるものではありません。また、熱交換器の性能にも影響はありません。 |

故障かな？

故障ではありません。お問い合わせや修理を依頼される前に、ご確認ください。

お手入れ・困ったときに

故障かな？

| 故障かな？ | | お答えします。(故障ではありません) |
|----------------------|--|---|
| リモコン | リモコン信号を受信しない リモコンの表示が出ない | <ul style="list-style-type: none"> ■ 乾電池が消耗していませんか。 6,7ページ ■ 乾電池の取付けが (+) (-) 逆になっていませんか。 6,7ページ ■ リモコンの電池を入れたとき、「リセット」ボタンを押し忘れていませんか。 ■ テレビやビデオのリモコンが押されたままになっていませんか。押されたままになっていると、リモコン信号を受信しないことがあります。 ■ お部屋が冷えているときはリモコン信号を受信しにくい場合があります。 ■ リモコンの室内機切換は正しく設定されていますか。 |
| | 風向が途中で変わる 上下風向の調整がきかない | <ul style="list-style-type: none"> ■ 除湿や冷房運転中下吹出しで、約30分～1時間経過すると、水滴が滴下するのを防ぐため、自動的に風向1番になります。 11ページ ■ 暖房運転時の吹出し温度が低いときや霜取り運転中は自動的に水平吹きになります。 11ページ ■ 左右風向フラップが正しく装着されていますか。 16ページ |
| 風 | エアコンの風がおう | <ul style="list-style-type: none"> ■ エアコンが壁やじゅうたん、家具、衣類などにしみ込んだにおいを吸込んで、風を吹出すためです。エアコンのお手入れをおすすめします。 15～18ページ ■ 脱臭セラミックフィルターが汚れていませんか。汚れている場合はプラズマ脱臭ユニットといっしょに洗い、乾燥させて取付けてください。また、汚れがひどい場合は別売の脱臭セラミックフィルターと交換してください。 17ページ ■ プラズマ空気清浄運転時にオゾンがわずかに発生し、においを感じる場合がありますが異常ではありません。 |
| | “ポコポコ”という音がする | <ul style="list-style-type: none"> ■ 換気扇を回したときドレンホースから室外の空気を吸込み、ドレンホース内の水が吸い上げられるときに出る音です。建物の給気口が開いていることを確認してください。風が強いときにも音が発生する場合がありますので、ドレンホースの先端を風があたらない方向に向けてください。また、対応部品も用意しています。お買上げの販売店にご相談ください。 23ページ |
| 音 | “ビシッ” “ガチッ” という音 | <ul style="list-style-type: none"> ■ 温度変化で丸洗いパネルなどが膨張、収縮してこすれる音です。 |
| | 水の流れる音や “プシュッ” という音 | <ul style="list-style-type: none"> ■ エアコン内部を冷媒が流れている音や冷媒の流れが切替わるときの音です。 |
| | 丸洗いパネル開閉時に “ギーン” という音 | <ul style="list-style-type: none"> ■ 丸洗いパネル開閉時には可動部から音がしますが、異常ではありません。 |
| | 丸洗いパネルが開き終わった後に “ガガガ” という音 (最大約13秒間) | <ul style="list-style-type: none"> ■ お手入れのときなど、停止中に丸洗いパネルを開けた後で運転を開始した場合に可動部の位置決めを行う音です。異常ではありません。 ■ 停電などで丸洗いパネルが開いた状態で運転停止し、再度運転を開始した場合に可動部の位置決めを行う音です。異常ではありません。 |
| | 空気清浄運転中にかすかに “シュー” という音 | <ul style="list-style-type: none"> ■ プラズマの放電により音が発生します。異常ではありません。 |
| 空気清浄運転中に “パチパチ” という音 | <ul style="list-style-type: none"> ■ プラズマ除菌空気清浄ユニットやプラズマ脱臭ユニットにほこりがたまっていませんか。お手入れしてください。 ■ プラズマ除菌空気清浄ユニットやプラズマ脱臭ユニットが濡れていませんか。完全に乾燥させてください。 18ページ | |
| 動作 | 丸洗いパネルが閉まらない | <ul style="list-style-type: none"> ■ プラズマ除菌空気清浄ユニットとプラズマ脱臭ユニットがしっかり装着されていますか。 18ページ ■ エアフィルターがしっかり装着されていますか。 17ページ ■ 丸洗いパネルがしっかり取付いていますか。 15ページ |
| | 停止中、丸洗いパネルを開けると元に戻らない | <ul style="list-style-type: none"> ■ 運転停止中に丸洗いパネルを持ち上げて運転中と同様に開いた状態 (4ページ参照) になると、丸洗いパネルを手で押しても元に戻りません。リモコンの入/切ボタンを押して初期状態に戻してください。(注) 丸洗いパネルの開閉動作には時間がかかります。 |
| 水もれ | 室内機から水がもれる | <ul style="list-style-type: none"> ■ 室外のドレンホース先端がつぶれたり、持ち上がったりしていませんか。 ■ 丸洗いパネルが途中で止まっていますか。途中で止まると露たれの原因になります。この場合は、リモコンの入/切ボタンを押して操作してください。 |

以上のことをお調べになって、それでも不具合があるときは使用を中止し、「お買上げの販売店」にご相談ください。 **23ページ**

設置・点検・移設

「安全のために必ず守ること」
(2, 3ページ)をご確認ください。



据付場所について

以下の場所への据付けはさけてください。

- 可燃性ガスが漏れるおそれのある所
- 高周波機器、無線機器などがある所
- 機械油が多い所
- 海浜地区など塩分が多い所
- 温泉地などや硫化ガスが発生する所
- 油の飛まつや油煙がたちこめる所
- 積雪により室外機がふさがれる所
- クレーン車、船舶など移動するものへの設置

※室内機からの排水は、水はけのよい所にしてください。
※風通しが悪くショートサイクルが起きやすい所では、冷暖房能力および消費電力が10%程度悪化する場合があります。その場合吹出ガイド(別売部品)をお使いになると、冷暖房能力および消費電力の改善が図れます

テレビ・ラジオのアンテナとエアコンは3m以上離してください。
電波の弱い地域では、テレビ・ラジオなどにノイズが入る場合があります。その場合はノイズが入らなくなるまで離してください。
火災警報器と室内機の吹出口は1.5m以上の距離をあけてください。

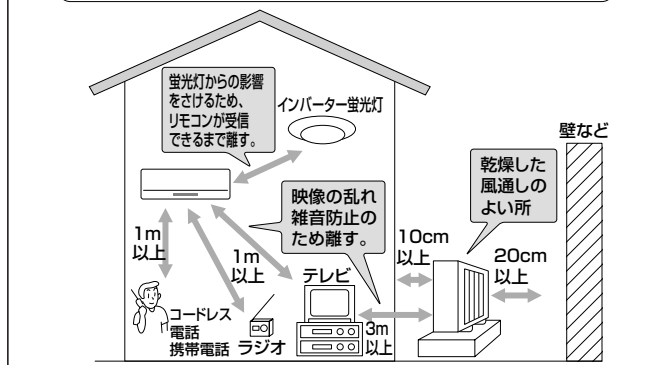

電気工事についての注意

- 電源は必ずエアコン専用回路にしてください。
- ブレーカー容量は必ず守ってください。
100V用機種はAC100Vで200V用機種はAC200Vで使用してください。

移設は専門業者へ依頼

- 増改築・引越しのためエアコンを取外したり、再据付けする場合は、専門の技術や工事が必要になります。

運転音にも配慮を

- 据付けにあたってはエアコンの重量に十分に耐え、振動が増大しない場所を選んでください。
- 室外機の吹出口からの温風や運転音が隣家の迷惑にならない場所を選んでください。
- 室外機の吹出口近くには物を置かないでください。機能低下や運転音増大のもとになります。
- 使用中、異常音がする場合は、「お買上げの販売店」にご相談ください。

※なお、ご不明な点があるときには「お買上げの販売店」にご相談ください。

運転について

- 右の温度環境以外で運転すると保護装置が働き、運転ができない場合があります。
- 室内側の湿度が80%以上で長時間冷房・除湿運転すると、室内吹出口などに露が付く、滴下する場合があります。
- 停電でエアコンが停止すると、停電が回復してもエアコンは停止したままです。リモコンの^{入切}を押して、再度運転してください。

| | | |
|------|------|---------|
| 冷房運転 | 外気温度 | 約21~43℃ |
| 除湿運転 | 外気温度 | 約21~43℃ |
| 暖房運転 | 外気温度 | 24℃以下 |

長期使用製品安全表示制度に基づく本体表示について

(本体への表示内容)

※経年劣化により危害の発生が高まるおそれがあることを注意喚起するために電気用品安全法で義務付けられた以下の表示を本体の銘板近傍に行っています。
【製造年】本体の銘板の中に西暦4桁で表示してあります。



※【設計上の標準使用期間】 10年
設計上の標準使用期間を超えてお使いいただいた場合は、経年劣化による発火・けがなどの事故に至るおそれがあります。

(設計上の標準使用期間とは)

※運転時間や温湿度など、以下の標準的な使用条件に基づく経年劣化に対して、製造した年から安全上支障なく使用することができる標準的な期間です。
※設計上の標準使用期間は、無償保証期間とは異なります。また、一般的な故障を保証するものでもありません。

■ 標準使用条件 日本冷凍空調工業会自主基準による

| | | | |
|------|-------------|---------------------------------------|--------------------------|
| 環境条件 | 電源電圧/周波数 | 製品の定格電圧による/50Hz・60Hz共通 | |
| | 室内温度 | 冷房 27℃(乾球温度) | 暖房 20℃(乾球温度) |
| | 室内湿度 | 冷房 47%(湿球温度19℃) | 暖房 59%(湿球温度15℃) |
| | 室外温度 | 冷房 35℃(乾球温度) | 暖房 7℃(乾球温度) |
| 負荷条件 | 設置条件 | 製品の据付説明書による標準設置 | |
| | 住宅 部屋の広さ | 木造平屋、南向き和室、居間 製品機種能力に見合った広さの部屋(畳数) | |
| 想定時間 | 1年あたりの使用日数 | 東京モデル 冷房 6月2日から9月21日までの112日間 | 暖房 10月28日から4月14日までの169日間 |
| | 1日あたりの使用時間 | 冷房 9時間/日 | 暖房 7時間/日 |
| | 1年間の使用時間 | 冷房 1008時間/年 | 暖房 1183時間/年 |

●設置状況や環境、使用頻度が上記の条件と異なる場合、または、本来の使用目的以外でご使用された場合は、設計上の標準使用期間より短い期間で経年劣化による発火・けがなどの事故に至るおそれがあります。

お手入れ・困ったときに

設置・点検・移設

問い合わせと修理を依頼する前に

不明点や修理について、お買上げの販売店にご相談ください。

■ 転居などでお買上げの販売店に依頼できないとき **23ページ**

修理を依頼する前に、もう一度つぎのことを確認してください。

□ こんなときは、運転をやめて修理依頼する。

- 室内機から水が漏れる。
- テレビやラジオにノイズが出る。
(電波の弱い地域では増幅器の取り付けをおすすめします)
- リモコンで操作できない。
(インバーター蛍光灯を点灯したとき
液晶・プラズマテレビの電源を入れたとき)
- 異物を入れたり、水をかけてしまった。
- ブレーカーがたびたび切れる。

□ こんなときは、故障ではありません。

■ 「故障かな?」(18,19ページ)をもう一度再確認してください。

例) 暖房運転中…

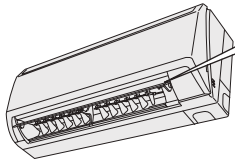

突然運転が停止し、
フラップが水平になる。
18ページ

例) 室外機から…

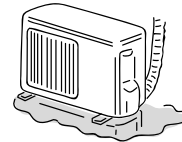

水または白い煙がでる。
18ページ

例) リモコン信号を受信しない **19ページ**

※不具合があるときはブレーカーを切ってからお買上げの販売店に連絡してください。

□ 修理を依頼するとき、必ずお知らせください。

- 1.品名 三菱ルームエアコン
- 2.形名 右側イラストをもとに室内機をご確認ください。
- 3.お買上げ年月日
- 4.故障内容(できるだけ具体的に)
- 5.ご住所・お名前・電話番号・付近の目印なども

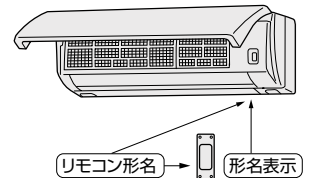

フロンの「見える化」表示について



家庭用エアコンには最大でCO₂(温暖化ガス)3,600kg(マルチシステムの場合は10,500kg)に相当するフロン類が封入されています。地球温暖化防止のため、移設・修理・廃棄等にあたってはフロン類の回収が必要です。

この表示は、家庭用エアコンに温暖化ガス(フロン類)が封入されていることを、ご認識いただくための表示です。エアコンの取外し時はフロン類の回収が必要です。〈廃棄時には家電リサイクル法の制度に基づき適正な引き渡しをしていただければ、確実にフロン類の適正処理がなされます。〉

保証とアフターサービス



■保証書（別添付）

- 保証書は、必ず「お買上げ日・販売店名」などの記入をお確かめのうえ、販売店からお受け取りください。内容をよくお読みのと、大切に保存してください。

保証期間
お買上げ日から1年間です
(冷媒回路については5年間)

■補修用性能部品の保有期間

- 当社は、このルームエアコンの補修用性能部品の製造打切り後10年間保有しています。
- 補修用性能部品とは、その製品の機能を維持するために必要な部品です。

■ご不明な点や修理に関するご相談は

- お買上げの販売店か下記の「三菱電機 ご相談窓口・修理窓口」にご相談ください。

■修理を依頼されるときは

- 「故障かな?と思ったら」(18~19ページ)にしたがってお調べください。
- なお、不具合があるときは、電源スイッチを切り、必ず電源プラグを抜いてから、お買上げの販売店にご連絡ください。

●保証期間中は

修理に際しましては、保証書をご提示ください。保証書の規定にしたがって販売店が修理させていただきます。

●保証期間が過ぎているときは

修理すれば使用できる場合には、ご希望により有料で修理させていただきます。点検・診断のみでも有料となることがあります。

●修理料金は

- 技術料+部品代(+出張料)などで構成されています。
- 技術料…故障診断、故障箇所の修理および部品交換・調整・修理完了時の点検などの作業にかかる料金です。
- 部品代…修理に使用した部品代金です。
- 出張料…商品のある場所へ技術者を派遣する料金です。

■廃棄時にご注意願います

家電リサイクル法では、お客さまがご使用済みのルームエアコンを廃棄される場合は、収集・運搬料金と再商品化等料金(リサイクル料金)をお支払いいただき、対象品を販売店や市町村に適正に引き渡すことが求められています。

お手入れ・困ったときに

ご相談窓口・修理窓口のご案内(家電品)

ご相談窓口・修理窓口のご案内(家電品)

取扱い・修理のご相談は、まず
お買上げの販売店へ

- お買上げの販売店にご依頼できない場合(転居や贈答品など)は、**各窓口**へお問い合わせください。

■お問合せ窓口におけるお客様の個人情報のお取り扱いについて

三菱電機株式会社は、お客様からご提供いただきました個人情報は、下記のとおり、お取り扱いします。

- お問合わせ(ご依頼)いただいた修理・保守・工事および製品のお取り扱いに関連してお客様よりご提供いただいた個人情報は、本目的ならびに製品品質・サービス品質の改善・製品情報のお知らせに利用します。
- 上記利用目的のために、お問合わせ(ご依頼)内容の記録を残すことがあります。
- あらかじめお客様からご了解をいただいている場合および下記の場合を除き、当社以外の第三者に個人情報を提供・開示することはありません。
 - 上記利用目的のために、弊社グループ会社・協力会社などに業務委託する場合。
 - 法令等の定める規定に基づく場合。
- 個人情報に関するご相談は、お問合わせをいただきました窓口にご連絡ください。

ご相談窓口 家電品の購入相談・取扱い方法

受付時間365日24時間

●三菱電機お客さま相談センター

いつもサンキュー 365日

0120-139-365 (無料)

フリーコール

携帯電話・PHS・IP電話の場合

三菱電機お客さま相談センター
〒154-0001
東京都世田谷区池尻 3-10-3
FAX (03) 3413-4049 (有料)

(03) 3414-9655
(有料)

■ご相談対応 平日 9:00~19:00
土・日・祝・弊社休日 9:00~17:00
上記以外の時間は受付のみ可能です。

修理窓口 家電品の修理の問合せ・修理の依頼

受付時間365日24時間

●三菱電機修理受付センター

フリーダイヤル



0120-56-8634 (無料)

インターネット



www.melsc.co.jp

携帯電話・PHS・IP電話の場合

北海道・東北全域
関東甲信越(長野県飯田地区を除く)
静岡県・九州全域

東日本
修理受付センター
FAX (03) 3424-1115
(有料)

(03) 3424-1111
(有料)

長野県(飯田地区)
東海(静岡県を除く)
北陸・関西・中国・四国全域

西日本
修理受付センター
FAX (06) 6454-3900
(有料)

(06) 6454-3901
(有料)

●所在地、電話番号などについては変更になることがありますので、あらかじめご了承ください。

KO9B
New Kirigamine

仕様／付属品



特定の化学物質の含有が基準値以下であり、環境に配慮した設計をしています。

冷房・暖房兼用セパレート形（インバーター）

| 仕様 | 形名 | MSZ-22RXAS | MSZ-25RXAS | MSZ-28RXAS | MSZ-36RXAS | MSZ-40RXAS | MSZ-50RXAS | MSZ-56RXAS | |
|-------------|-------------------------|------------------------|------------|------------|------------|------------|------------|------------|----|
| | -W（ピュアホワイト） -T（ブラウン） | | | | | | | | |
| 冷房 | 電源 | 単相200V | 単相200V | 単相200V | 単相200V | 単相200V | 単相200V | 単相200V | |
| | 能力(kW) | 2.2 | 2.5 | 2.8 | 3.6 | 4.0 | 5.0 | 5.6 | |
| 暖房 | 室内側運転音(強)(dB) | 44 | 44 | 44 | 44 | 44 | 46 | 47 | |
| | 面積のめやす(m ²) | 鉄筋アパート 南向洋室 | 15 | 17 | 19 | 25 | 28 | 34 | 39 |
| | | 木造南向和室 | 10 | 11 | 13 | 16 | 18 | 23 | 25 |
| | 能力(kW) | 3.2 | 3.6 | 4.0 | 4.8 | 6.0 | 6.7 | 7.1 | |
| 室内機 | 室内側運転音(強)(dB) | 45 | 46 | 46 | 46 | 46 | 46 | 47 | |
| | 面積のめやす(m ²) | 鉄筋アパート 南向洋室 | 15 | 16 | 18 | 22 | 27 | 30 | 32 |
| | | 木造南向和室 | 12 | 13 | 15 | 17 | 22 | 24 | 26 |
| | 質量(kg) | 10 | 10 | 10 | 10 | 10 | 10 | 10 | |
| 室内機外形寸法(mm) | | 高さ298×幅780×奥行198(203) | | | | | | | |
| 付属品 | | リモコン(1個)・単4アルカリ乾電池(2本) | | | | | | | |

- この仕様値は、1台運転時の数値です。
- この仕様値は、JIS規格(JIS C 9612)にもとづいた数値です。
- 仕様値は、50Hz・60Hz共通です。
- 運転音は反響音の少ない無響室で測定した数値です。実際に据付けた状態で測定すると周囲の音や反響を受け表示数値より大きくなるのが普通です。
- 室外機、および複数台運転時の仕様については室外機に同梱している「三菱ハウジングエアコンマルチ仕様表」を参照してください。
- J-MOSS (JIS C 0950) の規定に基づき、対象となる6物質（鉛、水銀、カドミウム、六価クロム、PBB、PBDE）の含有についての情報を公開しております。
詳しくはホームページをご覧ください。www.MitsubishiElectric.co.jp/jmoss/

愛情点検

●長年ご使用のエアコンは点検を！

●ルームエアコンの補修用性能部品の保有期間は製造打切り後10年です。

ご使用の際このようなことはありませんか

- 焦げ臭いニオイがする。
- ブレーカーが頻繁に落ちる。
- 架台や吊り下げ等の取付部分が腐食していたり、取り付けがゆるんでいる。
- 室内機から水が漏れる。

▶

ご使用中

故障や事故防止のため、スイッチを切り、ブレーカーを「切」にして必ず販売店に点検・修理をご相談ください。

| | |
|-----------|---|
| お買上げ販売店名 | 電話 |
| お買上げ(据付)日 | 年 月 日 |



静岡製作所 〒422-8528 静岡市駿河区小鹿3-18-1