

MITSUBISHI

三菱ハウジングエアコン

霧ヶ峰

取扱説明書

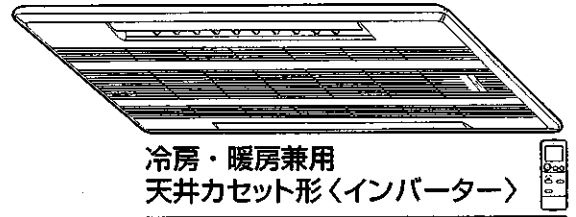

冷房・暖房兼用
天井カセット形〈インバーター〉

形名 MLZ-W40GS
MLZ-W50GS
MLZ-W56GS



省エネで、守る環境 豊かな暮らし

このたびは三菱電機ハウジングエアコンをお買い求めいただきまして、まことにありがとうございます。

●ご使用前にこの取扱説明書をよくお読みのうえ、正しくお使いください。

●保証書は必ず「お買上げ日・販売店名」等の記入を確かめて販売店からお受取りのうえ、取扱説明書とともに大切に保管してください。

人と環境にやさしい…

霧ヶ峰です。



心地よさが
うれしい

2つの吹出口により、
お部屋のお好みの場所に
心地よい風を届けます。

ゾーン運転

2つの吹出口の風を調節して
お部屋のお好みの場所(ゾーン)を
空調します。



省エネ
がうれしい

冷房涼感省エネ運転を
利用して、電気代を
抑えた運転を行います。

冷房涼感省エネ運転

風を上下左右に変化させ、ひかえ
目な温度で健康的に冷房します。

もくじ

お使用になる前に読んでください

安全のために必ず守ること	4~5
各部のなまえ	6
リモコンの操作早見表	7
運転前の準備	8~9

運転のしかた

通常の運転をしたい	10~11
お好みのゾーンを主に空調したい	12~13
風速や上下の風向を変えたい	14
左右の風向を変えたい	15

特殊な運転のしかた

冷房の省エネ運転をしたい	16
タイマー運転を使いたい	17
リモコンが使えないとき	18

マルチエアコンのしくみ

マルチエアコンとは	19
ご使用上の注意	20~21

お手入れの仕方とメンテナンス

カテキンエアフィルターの掃除と吸込グリルの開け・閉めのしかた	22~23
吸込グリルの掃除・取外し・取付けかた	24
長期間ご使用にならないとき	25
故障かな?と思ったら	26~27
もう一度お確かめください	28
設置・点検・移設	29
保証とアフターサービス	30~31
仕様	32

リモコンの操作早見表(7ページ)を活用して
エアコンを上手にお使いください。

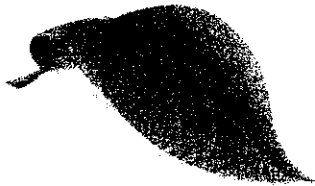

きれいな がうれしい

お部屋のニオイなどを脱臭
するカテキンエアフィルター
を採用しています。

カテキンエアフィルター

フィルターに緑茶成分のカテキンを
施して、タバコや汗などの臭いを分解。
さらに細菌の発生・成育・増殖を抑制
します。

(日本紡績検査協会、繊維製品の定量
的抗菌性試験方法による)

安全のために必ず守ること

誤った取扱いをしたときに生じる危険とその程度を、右の表示で区分して説明しています。

警告

注意

警告

異常時(こげ臭いなど)は運転を停止してブレーカーを切る

異常のまま運転を続けると火災・故障などの原因になります。



ブレーカーを切る

お客様自身で据付け・修理・移設はしない

不備があると、火災・感電・室内機の落下によるケガ・水漏れの原因になります。

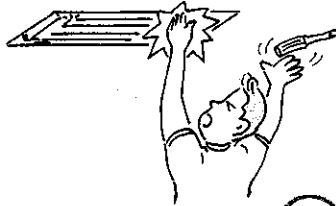

据付け・修理・移設禁止

ぬれた手でスイッチを操作しない

感電の原因になります。



ぬれ手禁止

エアコンを水洗いしない

室内機内部に水が浸入して絶縁不良になり、感電・発火の原因になります。



水ぬれ禁止

コードなどは傷つけたり、加工しない

重いものを載せたり、加熱したり、加工したり、束ねたりすると破損して火災・感電の原因になります。

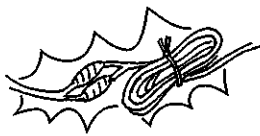

傷つけ禁止

吸込グリルの落下防止用ヒモは必ず取付ける

落下によるケガの原因になります。

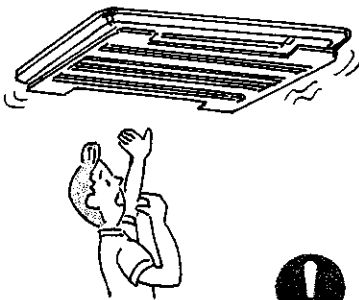

ヒモ取付済

直接風があたる所に動植物を置かない

動植物に悪影響をおよぼす原因になります。

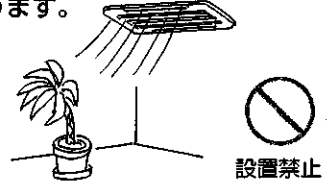

設置禁止

殺虫剤・可燃性スプレーなどを吹きつけない

火災・変形の原因になります。



使用禁止

吸込口・吹出口に指や棒などを入れない

ファンが高速で回転しており、ケガの原因になります。

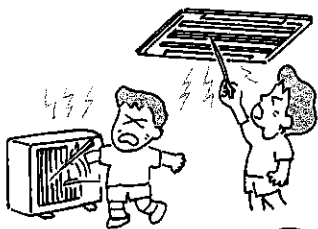

禁止

長時間直接お肌に冷風をあてない

体調悪化や健康を損なう原因になります。

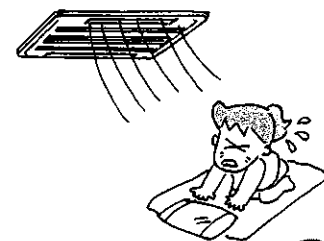

禁止

マルチエアコンの場合、冷房・ドライ運転直後に、他の室内機を暖房運転しない

室内機に露がつきます。

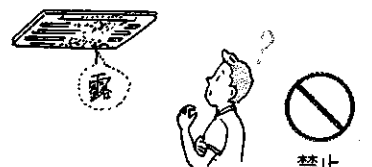





禁止

誤った取扱いをしたときに、死亡や重傷などの重大な結果に結びつく可能性があるもの。

誤った取扱いをしたときに、傷害または家屋・家財などの損害に結びつくもの。

“図記号”の意味は次のとおりです。

	禁止		ぬれ手禁止		水ぬれ禁止
	指示を守る		アース線接続		

⚠️ 注意

燃焼器具と一緒に使うときは、こまめに換気する

酸素不足の原因になります。

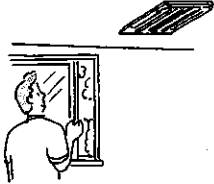

換気

精密機器・食品・動植物・美術品の保存などに使用しない

品質低下または動植物への害の原因になります。

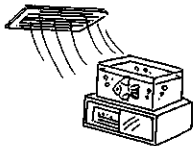

使用禁止

直接風にあたる所に燃焼器具を置かない

不完全燃焼の原因になります。

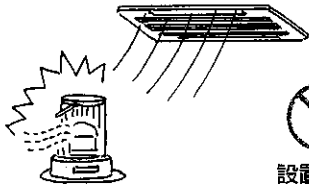

設置禁止

室外機の上に乗ったり、物を載せたりしない

落下・転倒によるケガの原因になります。



禁止

室外機の吸込口やアルミフィンにさわらない。

ケガの原因になります。

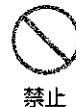
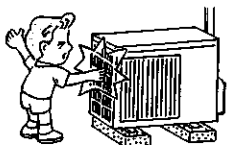

禁止

据付台などが傷んだ状態で放置しない

室外機が落下・転倒し、ケガの原因になります。

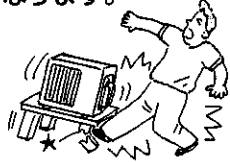

設置禁止

窓や戸の開けっぱなしなど高温(湿度80%以上)で長時間運転しない

室内機に露がつき、滴下して家財などをぬらし、汚損の原因になります。



運転禁止

吸込グリルの着脱のときは不安定な台に乗らない

落下・転倒し、ケガの原因になります。

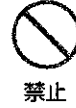

禁止

掃除のときは運転を停止し、ブレーカーを切る

運転中はファンが高速で回転しており、ケガの原因になります。

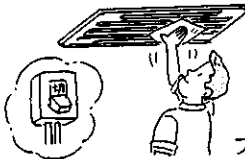

ブレーカーを切る

据付時のご注意

⚠️ 警告

据付けは、「お買上げの販売店」または専門業者にご相談ください

⚠️ 注意

次の項目をご確認ください。

アース工事を行う

アース線は、ガス管・水道管・避雷針・電話のアース線に接続しない。アース工事に不備があると、感電の原因になります。



アース工事

据付場所(水気のある場所など)によっては、漏電遮断器を取付ける

漏電遮断器が取付けられていないと、感電の原因になります。



漏電遮断器取付け

可燃性ガスの漏れるおそれのある場所には据付けない

万一ガスが漏れて、室外機の周囲にたまると、爆発の原因になります。



設置禁止

ドレン水を確実に排水できるようにする

排水経路に不備があると、室内外機から水が滴下して家財などをぬらし、汚損の原因になります。



排水

異常や不具合が発生したときは

ただちに運転停止し「お買上げの販売店」または「三菱電機 修理窓口・ご相談窓口」にご相談ください。(30~31ページ)

各部のなまえ

室内機

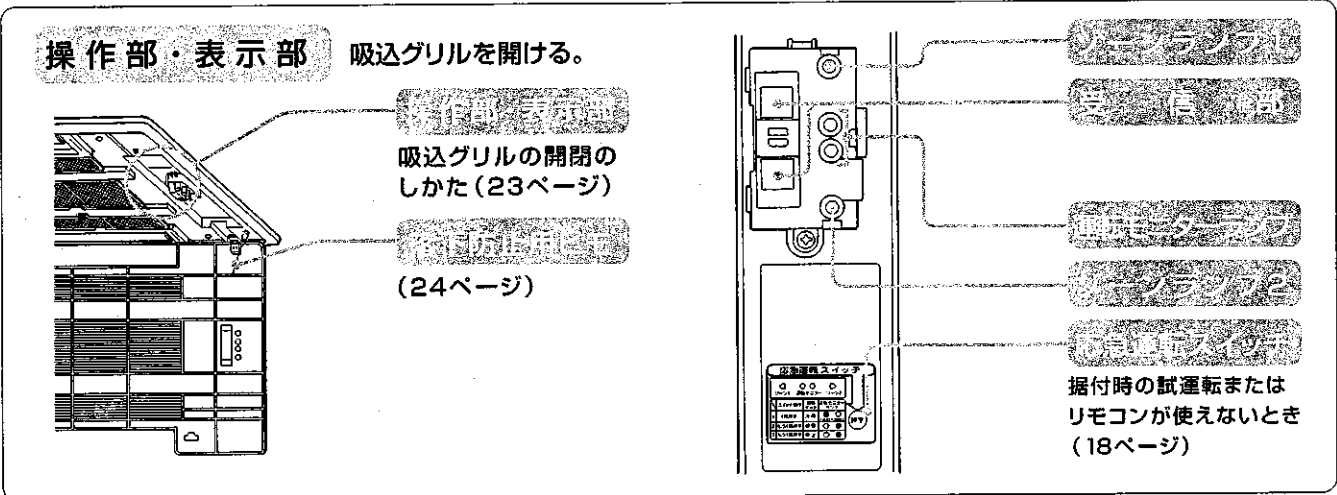
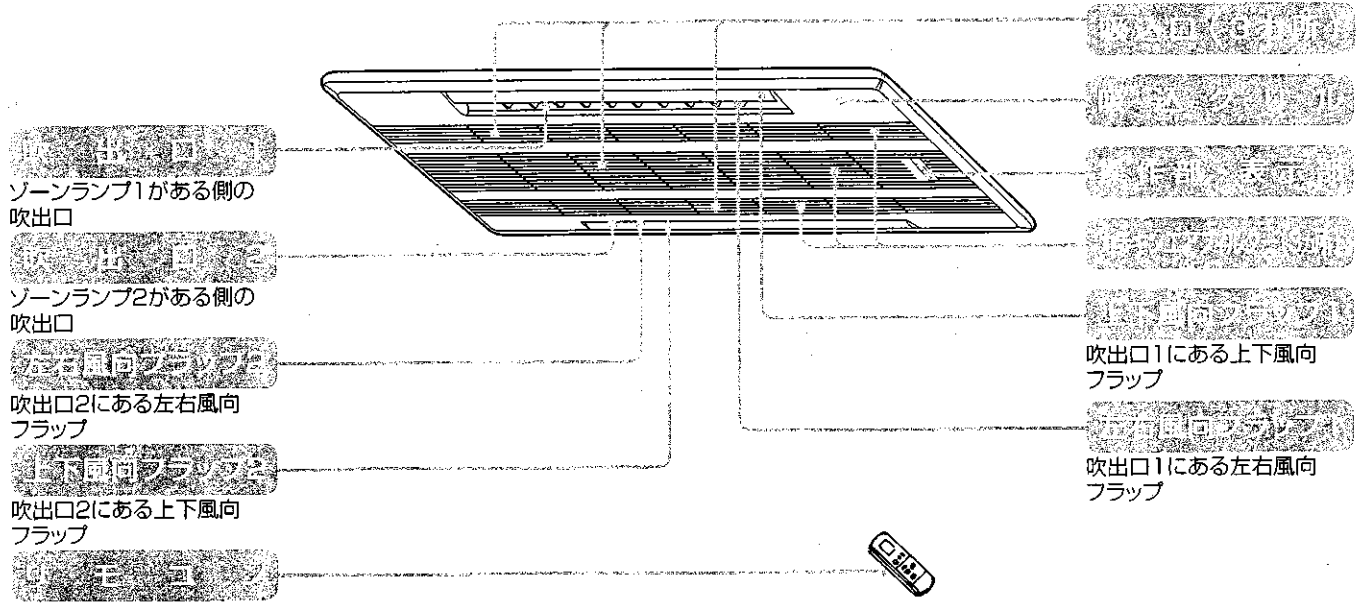

室外機

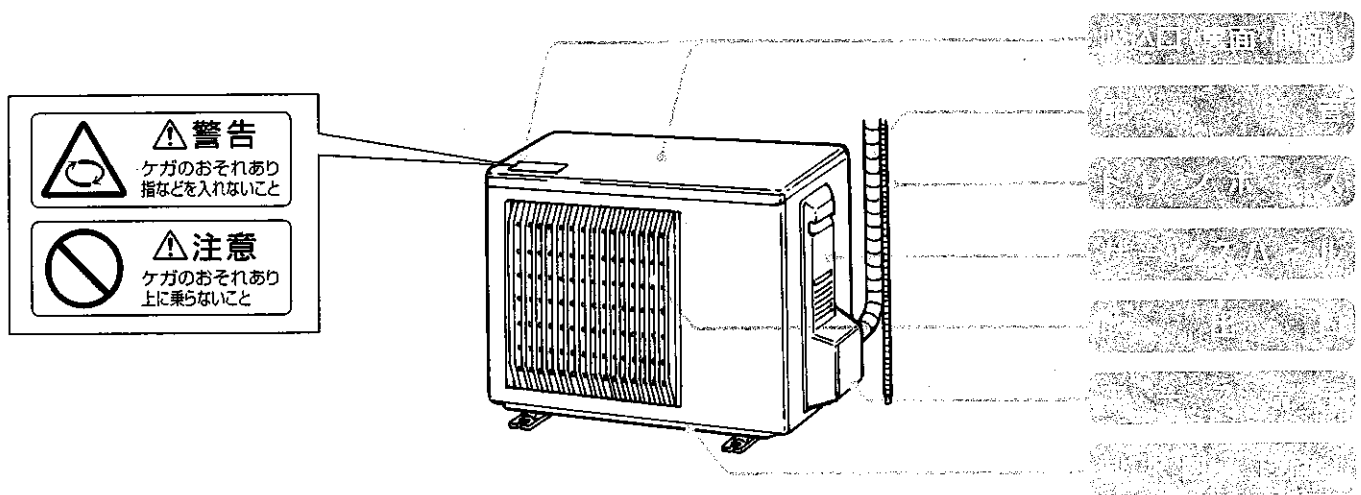

リモコンの操作早見表

三菱電機

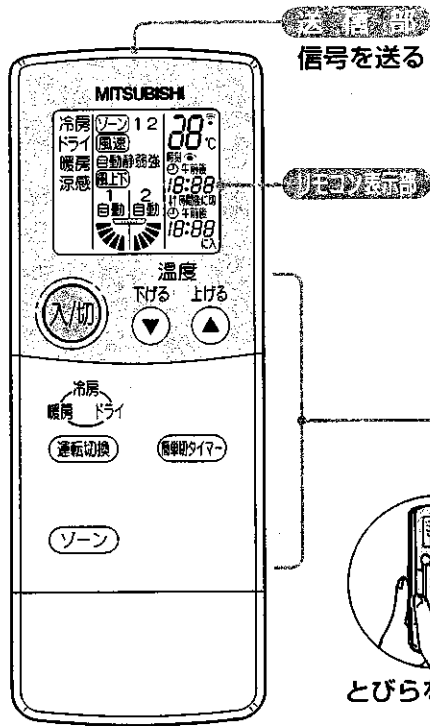

こんな運転をしたい・・・	使うボタンと手順	ページ
通常の運転をしたい(簡単な操作)..... 10~13		
電源(入切)を押した後、下記の操作を行ってください。		
冷房、ドライ、暖房 運転をしたい	<p>運転切換</p> <p>1回押すごとに下記の順で変わります。 冷房→ドライ→暖房</p>	
設定温度を変えたい	<p>下げたい... ▼ 上げたい... ▲</p>	
簡単切タイマーを 使いたい (1~3時間)	<p>簡単切タイマー</p> <p>1回押すごとに下記の順で変わります。 1→2→3時間後に切→解除</p>	
お好みのゾーンを 主に空調したい	<p>ゾーン</p> <p>1回押すごとに下記の順で変わります。 ゾーン1→ゾーン2→ゾーン1 2</p>	
冷房涼感運転をしたい..... 16		
電源(入切)を押した後、(運転切換)で冷房運転に合わせて.....		
冷房の省エネ運転を したい	<p>冷房涼感</p> <p>もう一度押すと冷房運転に戻ります。</p>	
風の強さ、方向を変えたい..... 14~15		
風の強さを変えたい	<p>風速</p> <p>1回押すごとに自動→静→弱→強</p>	
上下風向フラップ1の 風向きを変えたい	<p>風上下1</p> <p>1回押すごとに自動→5つの方向に変わります。</p>	
左右風向フラップ1の 風向きを変えたい	<p>風左右1</p> <p>1回押すごとに動く→停止に変わります。</p>	
上下風向フラップ2の 風向きを変えたい	<p>風上下2</p> <p>1回押すごとに自動→5つの方向に変わります。</p>	
左右風向フラップ2の 風向きを変えたい	<p>風左右2</p> <p>1回押すごとに動く→停止に変わります。</p>	
タイマー運転をしたい、その他..... 9、17		
切タイマー運転をしたい	切タイマー → 時間すすむ ・ 時間もどる	
入タイマー運転をしたい	入タイマー → 時間すすむ ・ 時間もどる	
現在時刻を合わせたい	○時刻 → 時間すすむ ・ 時間もどる → ○時刻	

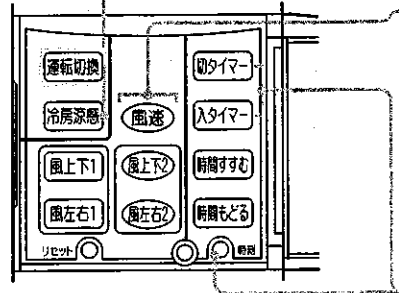

運転前の準備

ハウジングエアコンの据付けは販売店におまかせください。

室内機

ブレーカーを「入」にする。

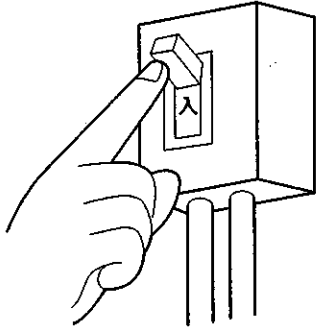

室内機切換

同じ部屋または近接する部屋に、2台室内機を設置する場合に、1つのリモコンで1台のエアコンのみを操作できるように設定することができます。室内機とリモコンのそれぞれに切換スイッチがありますので、設定する場合は販売店にご相談ください。

工場出荷時は室内機1側にしてあります。

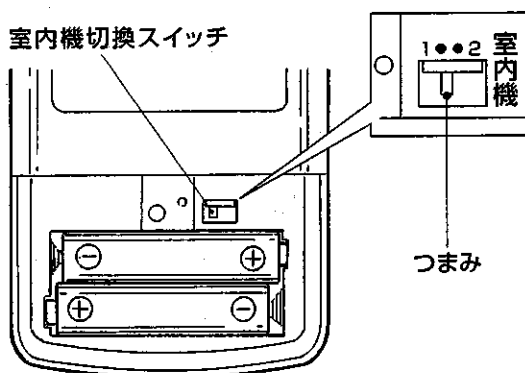

リモコン

裏ボタンを開け、乾電池を入れ、裏ボタンを取付ける。

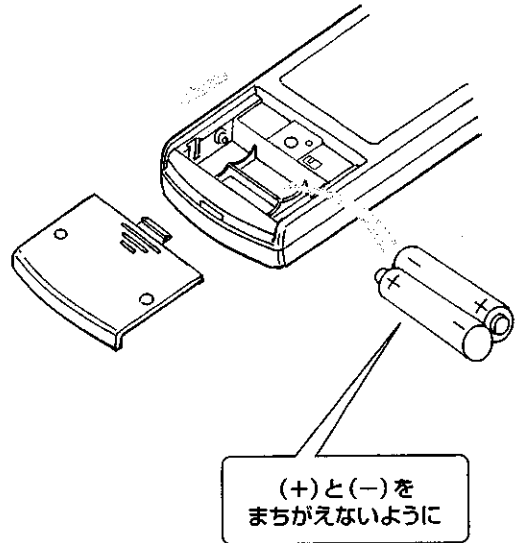

とびらを開け、リセットボタンを押し、とびらを閉める。

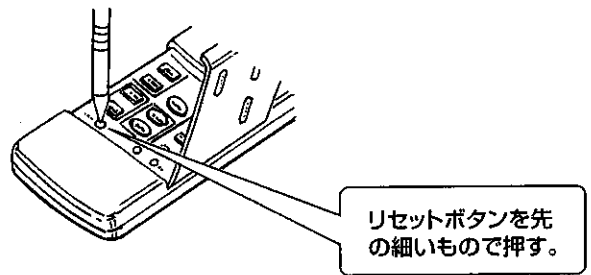

リセットボタンを強く押しすぎないように注意してください。

乾電池を交換したら、必ずリセットボタンを押して、現在時刻を合わせてください。(9ページ)

リモコン (現在時刻の合わせかた)

現在時刻を合わせないとタイマー運転ができません。

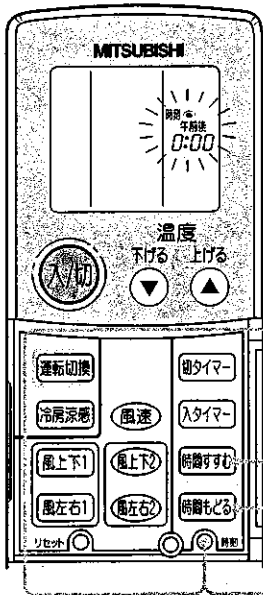

1

とびらを開け、○時刻を押す。

2

時間すすむ・時間もどる を押し、
現在時刻を合わせる。

3

○時刻を押し、とびらを閉める。

リモコンの取扱い

- 信号の届く範囲は室内機の正面に向けて直線距離で約6m以内です。

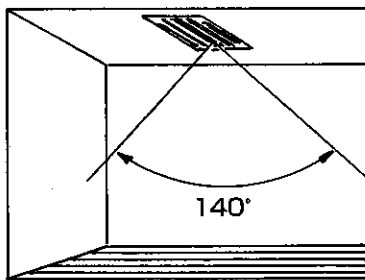

- リモコンの信号が室内機に届くと“ピッ”“ピー”の受信音と運転モニターランプで運転状態をお知らせします。
- 運転中は“ピッ”と鳴り、運転モニターランプが一回点滅します。
- 停止するときは“ピー”と鳴り、運転モニターランプが消灯します。
- リモコンを壁に取付けるときは…お部屋の照明を点灯し、(入切)を押して、室内機が“ピッ”と鳴る位置にリモコン取付具を取付けてください。
- リモコンを落としたり、投げたり、水などをかけたりしないでください。故障の原因になります。

乾電池について

■乾電池の交換目安

信号が届きにくくなったり、表示がうすくなったりしたら、2本とも新しいアルカリ単4形乾電池(LR03)と交換してください。

●アルカリ乾電池の寿命は約1年間です。

ただし、乾電池の本体に使用推奨期限(月一年)が明記されており、期限切れに近いものは乾電池寿命が短くなる場合があります。

■お願い

- 液漏れによる故障をさけるために、長期間ご使用にならないときは乾電池を全部リモコンから取出してください。
- 充電式乾電池は電圧が異なり、誤作動の原因になりますので使用しないでください。
- 乾電池がお手元がない場合は応急運転をご使用ください。(18ページ)

⚠注意 乾電池取扱い

- 交換は2本とも新しい同種ののものにする。
- 分解したり、ショートさせたり、火の中に投入しない。
- 乾電池は充電しない。
- 乾電池の溶液が皮膚や衣服に付着したときは、きれいな水で洗い流す。また眼に入ったときは、きれいな水で洗った後、ただちに医師の治療を受けてください。

通常の運転をしたい

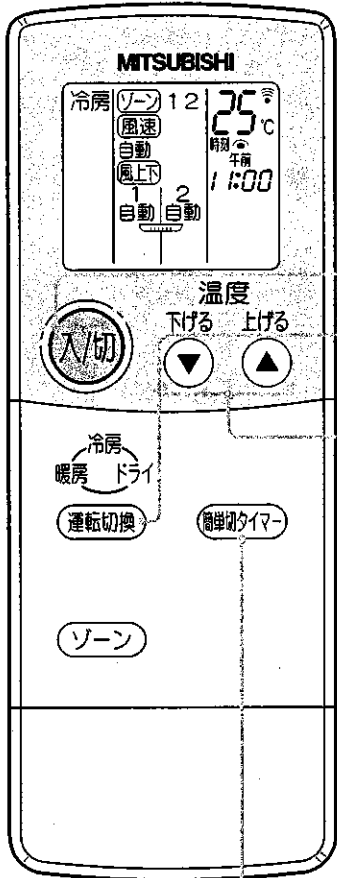

冷房・ドライ・暖房を選びたいとき

- ① **入/切** を押す。
乾電池交換直後は必ず冷房から始まります。
- ② **運転切換** を押して、
運転の内容を選ぶ。
1回押すごとに下記の順で変わります。
冷房 → ドライ → 暖房

ドライ運転のとき

- 温度調節はできません。
- 室温をやや下げる運転をしています。
- 約3分後に室外機の運転を開始します。

温度を変えたいとき (冷房・暖房時)

- 温度を下げたいとき **下げる** (▼) を押す。
- 温度を上げたいとき **上げる** (▲) を押す。
- 1回押すごとに1°C変えられます。

リモコンの設定温度範囲は16°C~31°Cです。

温度のおすすめ範囲	冷房26°C~28°C
	暖房22°C~24°C

停止するときは **入/切** を押す。
次からは **入/切** を押すだけで、同じ内容の運転ができます。

簡単切タイマー (1~3時間) をセットしたいとき

冷房・ドライ・暖房をしているときにお使いください。
簡単切タイマー を押す。
1回押すごとに
1時間後に切 → 2時間後に切 → 3時間後に切
← 解除 (現在時刻表示) ←
の順に変わります。
■ 入タイマーがセットされているときには **簡単切タイマー** を押しても表示は変わりません。入タイマーを解除してください。(17ページ)

室内機の表示内容について

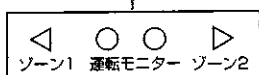

運転モニターランプ

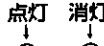
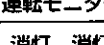
表示	状態
点灯 点灯  運転モニター	運転中の室温と設定温度の 差が約2℃以上です。
点灯 消灯  運転モニター	運転中の室温と設定温度の 差が約2℃以下です。
消灯 消灯  運転モニター	停止中です。

ゾーンランプ

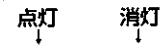
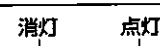
表示	状態
点灯 点灯  ゾーン1 ゾーン2	ゾーン1側、ゾーン2側を 同じように空調しています。
点灯 消灯  ゾーン1 ゾーン2	主にゾーン1側を 空調しています。
消灯 点灯  ゾーン1 ゾーン2	主にゾーン2側を 空調しています。

運転のしかた

お好みのゾーンを主に空調したい

ゾーン運転とは主に空調する側(ゾーン)を指定できる運転です。

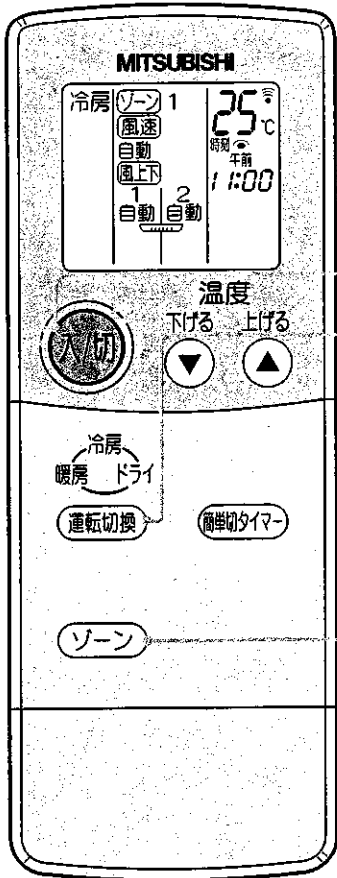

ゾーン運転をしたいとき

- ① **入/切** を押す。
- ② **運転切換** を押して、冷房・ドライ・暖房を選ぶ。
- ③ **ゾーン** を押す。
1回押すごとに、ゾーン1→ゾーン2→ゾーン1 2の順に変わります。

ゾーン運転を解除するときは **ゾーン** を押して、ゾーン1 2にしてください。

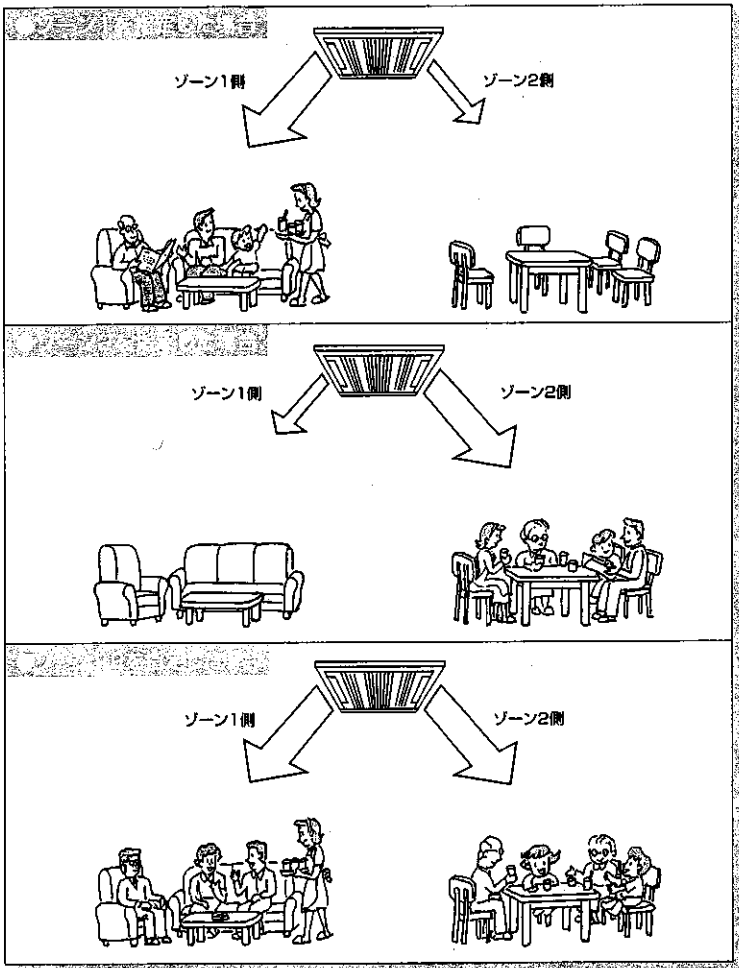

室内機のゾーンランプについて

室内機に付いているゾーンランプが、ゾーン1側とゾーン2側のどちら側を主に空調しているかを表示します。

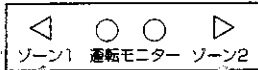

ゾーンランプ

◀: 点灯 ▶: 消灯

ゾーン1	ゾーン2	状 態
▶	▶	ゾーン運転を解除し、ゾーン1側とゾーン2側を同じように空調しています。
▶	▶	主にゾーン1側を空調しています。(ゾーン1が指定側)
▶	▶	主にゾーン2側を空調しています。(ゾーン2が指定側)

ゾーン運転中の風速について

ゾーン運転中の風速は下表のようになります。

指定側	反対側
「自動」「静」 「弱」「強」を 設定できます。	「静」で固定 となります。

ゾーン運転中の上下風向、左右風向について

ゾーン運転中の上下風向、左右風向は、指定したゾーンにかかわらず、それぞれ設定することができます。設定のしかたは14、15ページを確認してください。

ゾーン運転中の冷房涼感について

ゾーン運転中に冷房涼感を設定した場合は、指定したゾーンにかかわらず、冷房涼感運転になります。設定のしかたは、16ページを確認してください。

風速や上下の風向を変えたい

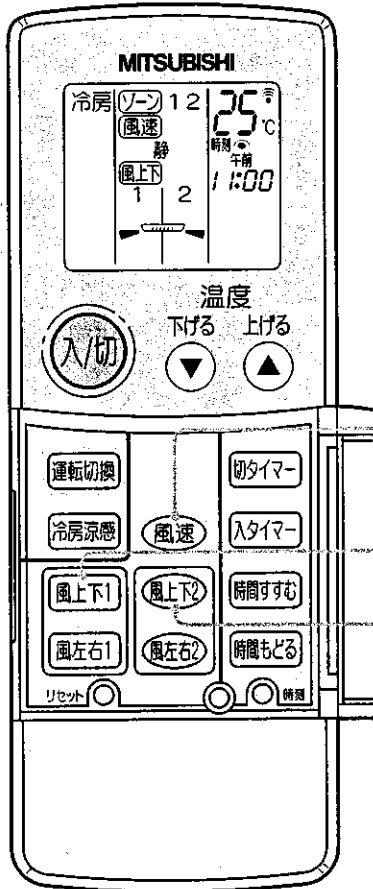

風速を変えたいとき

風速 を押す。

1回押すごとに

風速 自動 → 静 → 弱 → 強

の順に変わります。

■風速静は室内外機の運転音を低く抑え、弱めの運転になります。

上下風向フラップ1の風向を変えたいとき

風上下1 を押す。

1回押すごとに

風上下 自動 → (1) → (2) → (3) → (4) → (5)

の順に変わります。

■上下風向フラップ1を手で動かさないでください。故障の原因になります。

上下風向フラップ2の風向を変えたいとき

風上下2 を押す。

1回押すごとに

風上下 2 自動 → (1) → (2) → (3) → (4) → (5)

の順に変わります。

■上下風向フラップ2を手で動かさないでください。故障の原因になります。



峰からの伝言板

上下風向を上手に使って、
お好みの運転



風上下1、**風上下2** 自動では冷房運転は水平吹出し、暖房運転は下吹出し

●冷気は上から下に下がり、暖気は下から上に上がります。そこでお部屋の快適性を保つため上下の風向を自動的に設定しています。

上下風向のおすすめ設定

●冷房、ドライ (1) ~ (2) 暖房 (3) ~ (5)

暖房運転開始時や運転中、上下風向フラップが水平吹出しに動作

●吹出す風の温度が低いとき、身体に直接冷たい風があたるのを防ぐため、下吹出しから水平吹出しに変化します。吹出す風が暖かくなると元の下吹出しに戻ります。

左右の風向を変えたい

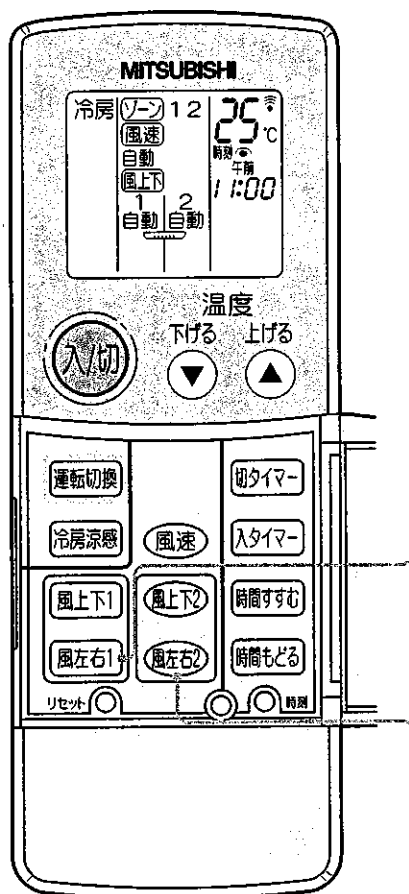

左右風向フラップ1の風向を変えたいとき

1

風左右1 を押す。

左右風向フラップ1が動きます。

2

ご希望の風向きになったら、もう一度 **風左右1** を押す。

左右風向フラップ1が停止します。

- **風左右1** を1回だけ押した場合、左右風向フラップ1は動き始めますが、約30秒経過すると自動的にもとの位置に止まります。
- 左右風向の動作はリモコンの表示部に表示されません。室内機の左右風向フラップ1を見て動作を確認してください。
- 左右風向フラップ1を手で動かさないでください。故障の原因になります。

左右風向フラップ2の風向を変えたいとき

1

風左右2 を押す。

左右風向フラップ2が動きます。

2

ご希望の風向きになったら、もう一度 **風左右2** を押す。

左右風向フラップ2が停止します。

- **風左右2** を1回だけ押した場合、左右風向フラップ2は動き始めますが、約30秒経過すると自動的にもとの位置に止まります。
- 左右風向の動作はリモコンの表示部に表示されません。室内機の左右風向フラップ2を見て動作を確認してください。
- 左右風向フラップ2を手で動かさないでください。故障の原因になります。

電気のしかた

冷房の省エネ運転をしたい

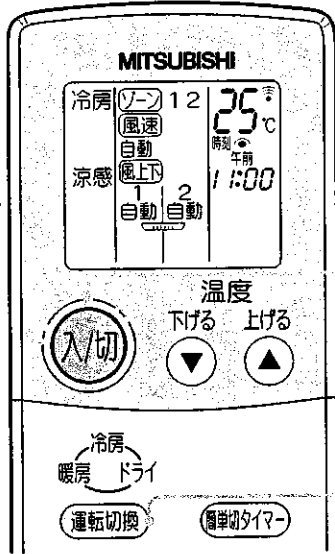

省エネ運転をしたいとき



入/切 を押す。



運転切換 を押して、冷房を選ぶ。



冷房涼感 を押す。

●設定温度は自動的に約2℃上がります。
●風を上下左右に自動的に変化させます。
●風(風上下)1・(風上下)2の表示は自動になります。

とびらを開ける。

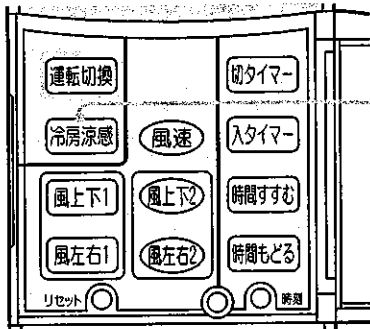

解除するときは

もう一度 冷房涼感 を押す。

(風上下1) (風上下2) (風左右1) (風左右2) を押しても、解除します。



女峰からの伝言板

冷房涼感で身体に
やさしい省エネ運転

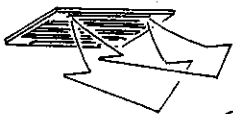

省エネ運転を高める

●風をとまどき送ることで涼しさを増し、設定温度を2℃上げても同じ涼しさを維持します。

涼感性を高める

●上下風向は、水平・下向き方向に一定時間止めて、やわらかな風を送ります。吹出し温度が高い場合は下吹き時間が長く、吹出し温度が低い場合は水平時間が長くなります。

冷房涼感運転中はエアコンが自動的に風向きをコントロールしているので上下、左右の風向きを変えることができません。

(風上下1) (風上下2) (風左右1) (風左右2) を押すと冷房涼感運転を解除します。

タイマー運転を使いたい

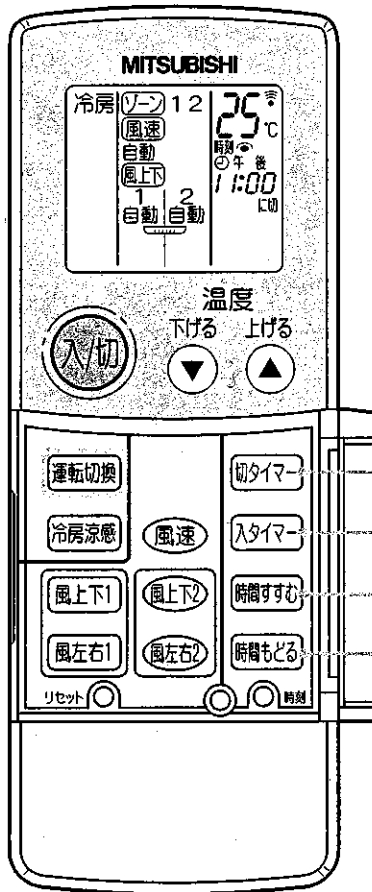

切タイマー・入タイマーを セットしたいとき

現在時刻が合っていることを確認してください。

1

入タイマー または **切タイマー** を押す。

■タイマー設定時に室内機が“ピッ”と鳴ることを確認してください。

2

時間すすむ・**時間もどる** を押して、
予約したい時刻に合わせる。

■10分単位で変わり、押し続けると早送りします。

■設定時刻になると、入タイマーのときは運転を開始し、切タイマーのときは、停止します。

■入タイマーセット時は、室内機の運転モニターランプとゾーンランプが点灯してエアコンが停止状態となり、予約時刻になると運転を開始します。

解除するときは **入タイマー** または **切タイマー** を押す。

■現在時刻が表示され、予約は解除されます。

■タイマー予約中または予約後に **入/切** を押すと

タイマー予約が取消され、すべての運転がとまります。

入タイマーと切タイマーを組合せて使うとき

例/午後11:00に停止。翌朝の午前6:00に運転を開始するとき。(現在時刻は午後10:00)

1

運転中に **切タイマー** を押す。

室内機が“ピッ”と鳴ることを確認してください。

2

時間すすむ・**時間もどる** を押して、午後11:00にする。

3

続けて **入タイマー** を押す。

室内機が“ピッ”と鳴ることを確認してください。

4

時間すすむ・**時間もどる** を押して、午前6:00にする。

■タイマー時刻の早い方からタイマーがはたらきます。

■↑ ↓表示は、切タイマー、入タイマーのはたらく順序を表わします。

■タイマーの予約時刻になったときにリモコンからの信号が室内機に届かないと予約時刻がずれることがあります。(最大10分程)タイマー運転中もリモコンからの信号が室内機に届く所にリモコンを置いてください。

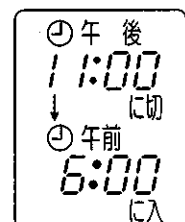
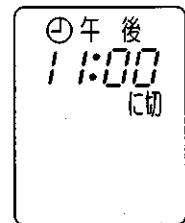

三菱電機

リモコンが使えないとき

応急運転

リモコンの乾電池が切れたり、リモコンが故障したときには、室内機の応急運転スイッチを使って応急運転ができます。

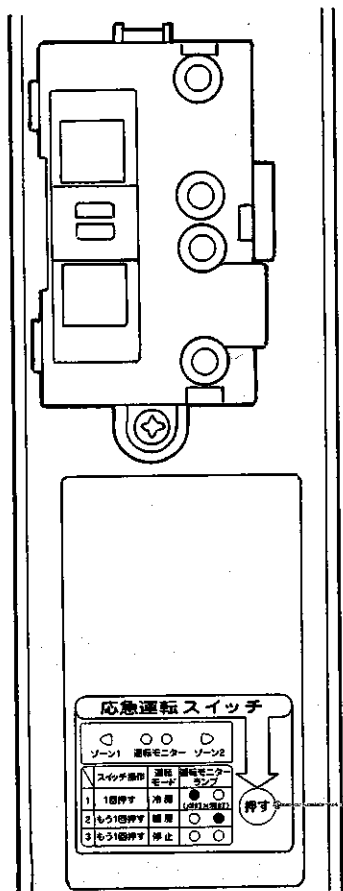

応急運転するとき

応急運転スイッチを押す。

1回押すごとに
 応急冷房 → 応急暖房 → 停止

の順に変わります。

室内機の運転モニターランプを用いて運転内容を表示します。

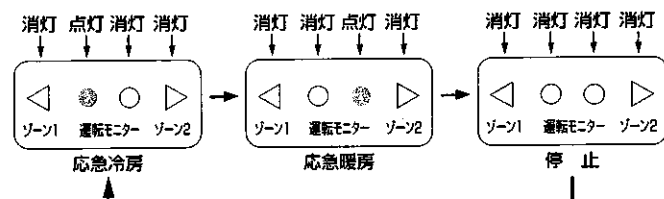

停止するとき

応急運転スイッチを押して「停止」にする。

ゾーン運転の選択はできません。(ゾーンランプは消灯のままです) 運転内容は下のようになります。

ただし、最初の約30分間は温度調節がはたらかず連続運転になり、風速は(強)になります。

運転内容	冷房	暖房
設定温度	24℃	24℃
風速	(弱)	(弱)
上下風向フラップ	自動	自動

マルチエアコンとは

インバーターマルチエアコンは、複数台の室内機を1台の室外機に接続して運転できるエアコンです。組み合わせた室内機は、すべて同時運転可能です。ただし、1台の室内機で冷房・ドライ運転、他の室内機で暖房運転という使い方はできません。

同時運転について

- 室内機を同時に運転するときは、室外機的能力範囲内で運転するため、室内機1台あたりの能力は1台運転するときよりも低下する場合があります。
- お部屋があまり冷えない、または暖まらないときは、室外機的能力範囲内で運転を行ってください。
- 同時運転するときの能力については、室外機に同梱している「三菱ハウジングエアコンシステムマルチ仕様表」を参照してください。

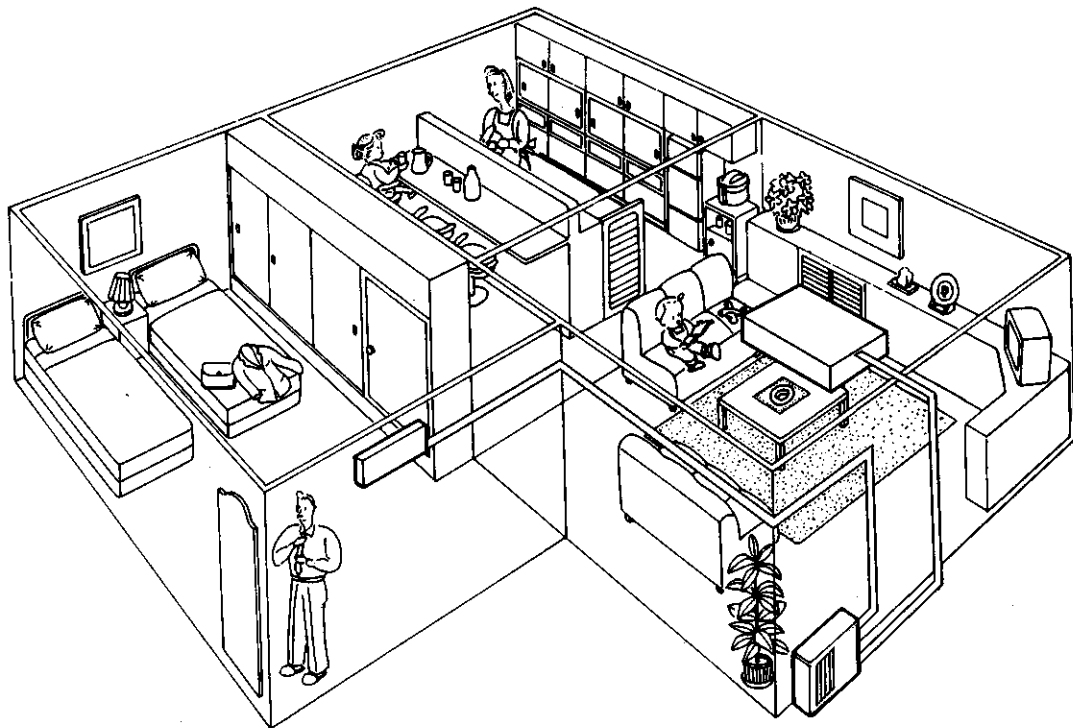

マルチエアコン
について

ご使用上の注意

ご使用上の注意

気をつけましょう。

1台の室内機で冷房運転、他の室内機で暖房運転という使い方はできません。

冷房・ドライ運転終了後に、他の室内機で暖房運転する場合は、冷房・ドライ運転をしていた室内機を設定温度16℃の暖房にして30分程運転を行ってください。

どうして

最初最初に運転した室内機の運転が優先されますので、あとから運転を始めようとした室内機は運転を始めません。

冷房・ドライ運転していた室内機に露がつく可能性があります。

故障かな?と思ったら

故障かな?

暖房したときにすぐ風が吹出ない。

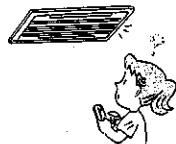

お答えします(故障ではありません)

十分に暖かな風をお届けするため準備中ですのでそのままお待ちください。
霜取運転中に新たに室内機の運転を開始すると霜取運転中は待機し、霜取運転終了後に暖房運転を開始しますのでそのままお待ちください。

停止中の室内機からモーター音と水をかきまぜるような音をする。



室内機内部にたまった除湿水を室外に排水するためです。自動的に停止しますので、そのままお待ちください。

停止中の室内機が暖かい。
停止中の室内機から水の流れるような音をする。

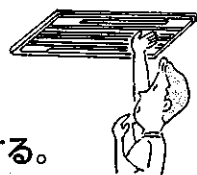

停止中の室内機にも少しですが冷媒を流しているためです。

こんな表示が出たら

こんなときは

各室内機の
運転内容を確認してください

お答えします

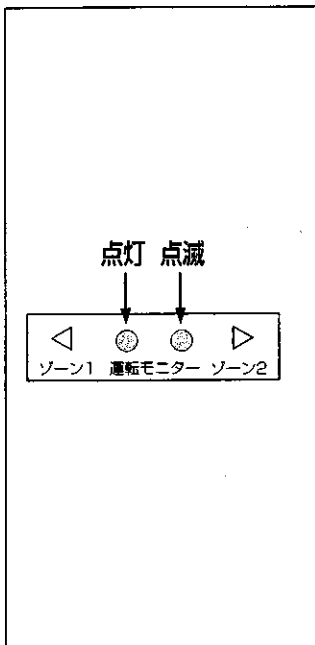

冷房・ドライ運転と
暖房運転とがある場合

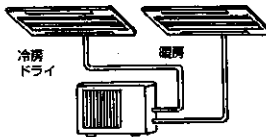

■他の室内機と運転内容を合
わせた後、いったん室内機
を停止させてから再度運転
を行ってください。

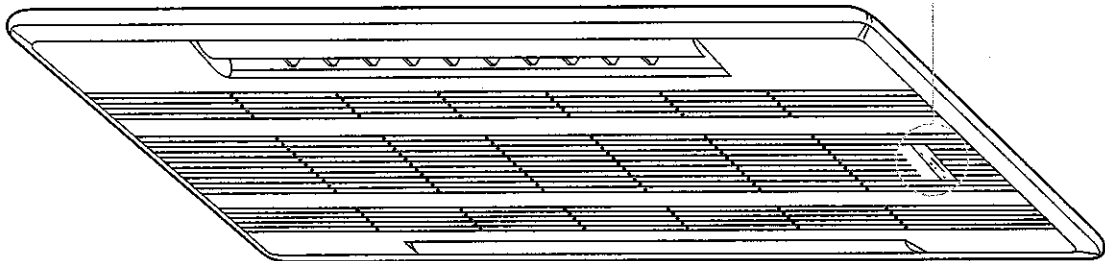

カテキンエアフィルターの掃除と吸込グリルの開け・閉めのしかた

● お手入れの前に

運転を停止し、ブレーカーを切る。

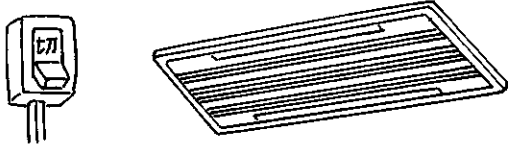

● 室内機・リモコンの掃除

やわらかい布でからぶき。

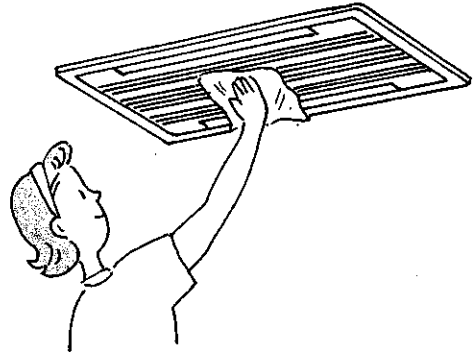

ガソリン・ベンジン・シンナー・磨き粉・洗剤・殺虫剤は製品をいためるので、使わない。

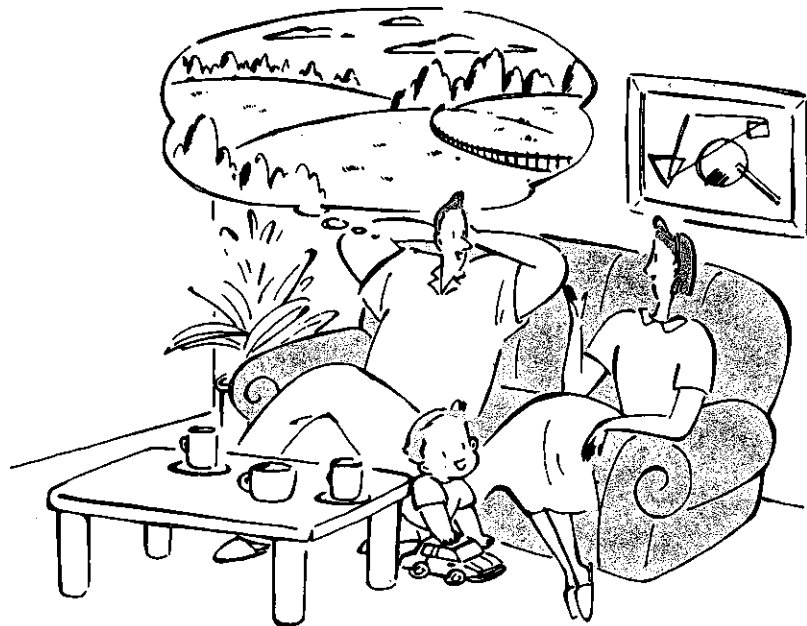

吸込グリルの開け・閉めのしかた

吸込グリルの開けかた

- 1 吸込グリルの **PUSH** 部分を押し。

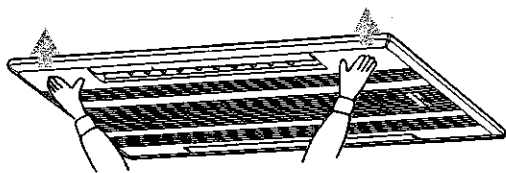

- 2 カチッと音がしたら、吸込グリルの両端のつまみに指をそえて下に引く。

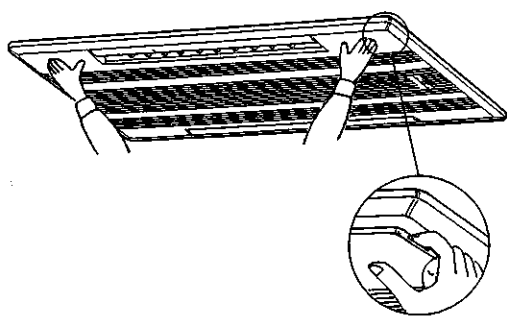

吸込グリルの閉めかた

- 1 吸込グリルを閉めてください。磁石により仮固定されます。

- 2 吸込グリルの **PUSH** 部分をカチッと音がするまで押し。

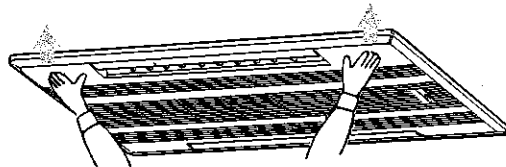

- しっかり閉まっていることを確認してください。閉まらない場合は、再度吸込グリルを開けてやり直してください。
- 吸込グリルから落下防止用ヒモが出ていないことを確認してください。

カテキンエアフィルターの掃除 (2週間に1度が目安)

- 1 カテキンエアフィルターを取外す。

- カテキンエアフィルターの取手をつまみ、下に引いてから手前に引出してください。



- 2 取外したカテキンエアフィルターのホコリを掃除機で吸取るか、水洗いする。

- 汚れがひどいときは、中性洗剤をとかしたぬるま湯ですすいでください。
- 熱い湯 (約50℃以上) で洗うと、変形することがあります。

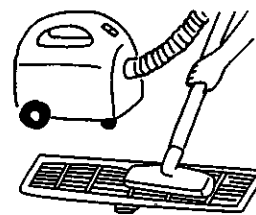

- 3 水洗いをしたあと、日陰でよく乾かす。

- カテキンエアフィルターは直射日光や直接火にあてて乾かさないうでください。

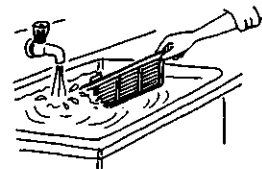

- 4 カテキンエアフィルターを取付ける。

- カテキンエアフィルターの取手をつまみ、取外したときと逆の手順で取付けてください。



吸込グリルの掃除・取外し・取付けかた

吸込グリルの掃除と取外し・取付けかた

吸込グリルの取外しかた

- 1 吸込グリルの **PUSH** 部分を押して、カチッと音がしたら吸込グリルの両端のつまみに指をそえて下に引く。(詳しくは23ページ)

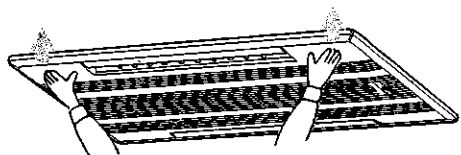

- 2 吸込グリル取付部を手前に強く引く。

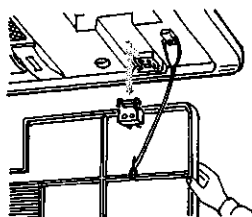

- 3 吸込グリルの落下防止用ヒモを取外す。

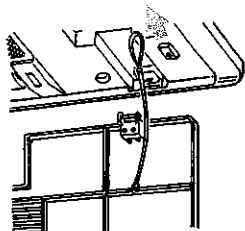

吸込グリルの取付けかた

- 1 吸込グリルの落下防止用ヒモを取付ける。

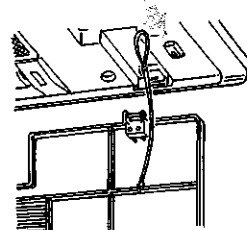

- 2 吸込グリルの取付部を取付ける。

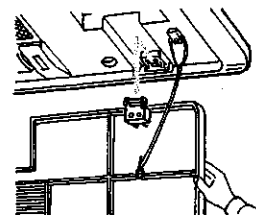

- 3 吸込グリルの **PUSH** 部分をカチッと音がするまで押す。(詳しくは23ページ) 吸込グリルから落下防止用ヒモが出ていないことを確認する。

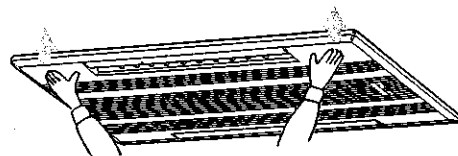

取外して吸込グリルを水洗いする

- やわらかい布で軽くふくように洗ってください。水洗いのあとは、やわらかい布で水分をふきとって陰干ししてください。
- 台所用洗剤(中性洗剤)を使うときは、洗剤が残らないよう、よく水洗いしてください。

- たわしやスポンジの硬い面などで洗うと傷がつくので使わないでください。
- 長時間(約2時間以上)温水や水につけておかないでください。直射日光やストーブなどで乾燥させないでください。変形や変色の原因となります。

長期間ご使用にならないとき

長期間使用しないとき

1

3~4時間、送風運転してエアコン内部を乾燥させる。

※送風運転するには、設定温度を一番高くして通常運転(冷房)にします。
(10ページ)



エアコン内部を乾燥させるため

2

ブレーカーを「切」に。

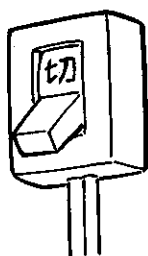

3

リモコンから乾電池を取出す。

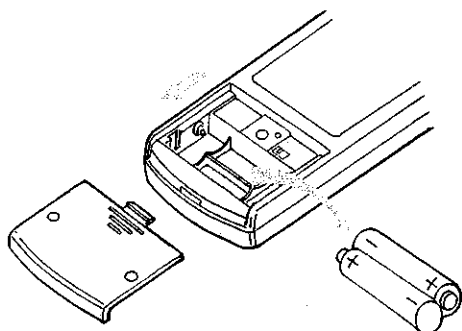

再度使い始めるとき

1

カテキンエアフィルターを掃除し、室内機に取付ける。

(カテキンエアフィルターの取付けかたは23ページを参照)



2

室内外機の吹出口・吸入口をふさいでいないことを確認する。

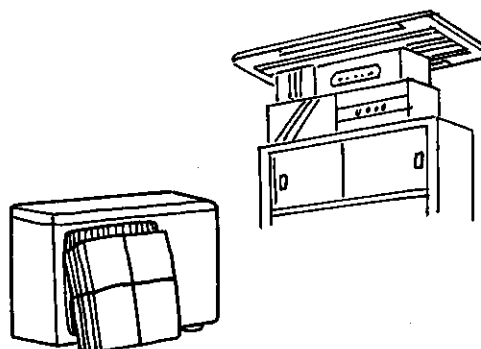

3

アース線がはずれていないことを確認する。室内機側に取り付けてある場合があります。

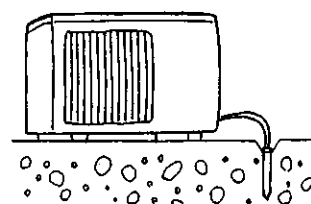

故障かな?と思ったら

修理を依頼される前に、次の点をお調べください。こんなときは故障ではありません。

故障かな?

お答えします。(故障ではありません)

再運転にしても、
3分間ほど動かない。



■3分たてば運転します。
マイコンの指示で止まっています。そのまま
お待ちください。

暖房運転にしたとき、
すぐに風が吹出さない。

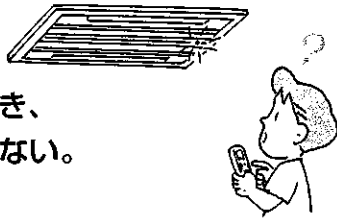

■十分に暖かな風をお届けするため準備中です。
そのままお待ちください。

暖房運転中、
10分ほど運転が
止まる。

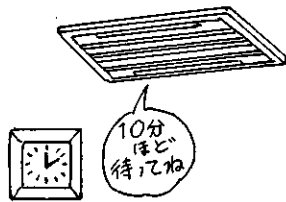

■室外機についた霜をとかしています。(霜取運転)
長くて10分で終了しますのでそのままお待ち
ください。(外気温度が低く、湿度が高いとき
に霜がつきます。)

“ピシッ”という
音がする。

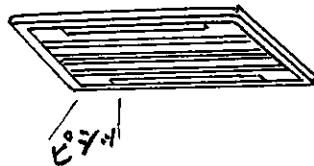

■温度変化でパネルなどが膨張・収縮してこす
れる音です。

部屋がにおう。

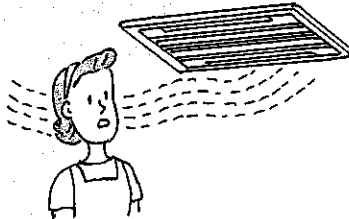

■エアコンが壁やじゅうたん、家具、衣類などに
しみ込んだにおいを吸込んで、風を吹出すた
めです。

ドライ運転・冷房運転中、
室内機からモーター音と水
をかきまぜるような
音がする。

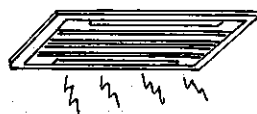

■ドライ運転・冷房運転では本体内部の除湿水
を室外へ排水するためのモーター音、排水音
がします。

故障かな？

水の流れるような音がする。

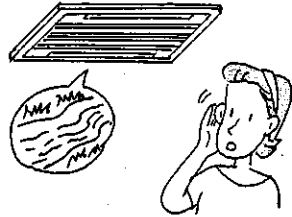

風向が途中で変わる

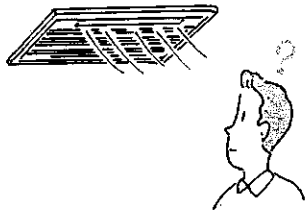

リモコンで風向が変えられない。

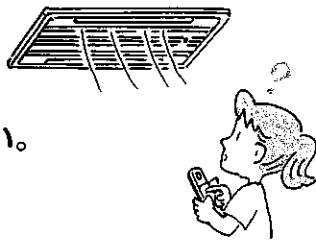

ときどき“ブシュ”という音がする。

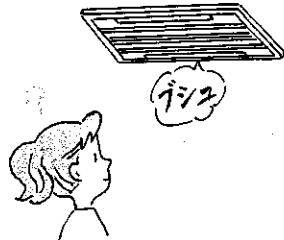

室外機から水または水蒸気が出る。

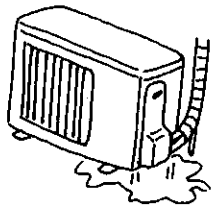

お答えします。(故障ではありません)

■エアコン内部の冷媒が流れている音です。

■暖房運転時の吹出し空気温度が低いとき、または霜取運転中は自動的に水平吹出しになります。

■暖房運転開始時、暖房運転時の吹出し空気温度が低いとき、または霜取運転中という理由で水平吹出しになっているときは、リモコンで風向は変えられません。

■エアコン内部の冷媒の流れが切替わるときの音です。

■冷房時に、冷えた配管や配管接続部に水滴がつき、滴下するためです。

■暖房時に、霜取り運転でとけた水または水蒸気が出るためです。

■暖房時に、熱交換器についた水が滴下するためです。

もう一度お確かめください

こんなとき

お確かめください。

動かない。



- ブレーカーまたはヒューズが切れていませんか。
- 入タイマーの設定になっていませんか。(17ページ)
- リモコンの室内機切換スイッチは正しく設定されていますか。(8ページ)

よく冷えない、
暖まらない。



- 温度の調節が適切になっていますか。(10ページ)
- 室外機的能力以上で室内機を複数台同時に運転していませんか。(19ページ)
- カテキンエアフィルターが汚れていませんか。(23ページ)
- 室内外機の吹出口・吸込口をふさいでいませんか。

リモコンの表示がでない、
表示がうすい。
リモコンを近づけないと、
受信しない。



- 乾電池が消耗していませんか。(9ページ)
- 乾電池の取付けが(+) (-) 逆になっていませんか。(8ページ)

停電があったとき。



- エアコンは停止したままです。
通電後にあらためて、リモコンの(入/切)を押し
てください。

以上のことをお調べになって、それでも不具合があるときは使用を中止し、「お買上げの販売店」またはお近くの「三菱電機 修理窓口・ご相談窓口」(30~31ページ)までご相談ください。

運転モニターランプが点滅するときは運転を停止し、「お買上げ販売店」にご相談ください。
以下のような場合には運転を停止し「お買上げ販売店」にご相談ください。

- 電子式点灯方式の蛍光灯(インバーター蛍光灯など)がある部屋では、リモコンからの信号を受けつけない場合があります。
- 電波の弱い地域では、テレビ・ラジオなどにノイズが入る場合があります。その場合は増幅器などの取付けをおすすめします。

お願い

- 雷が鳴り出したら、すぐに運転を止め、専用ブレーカーを「切」にしてください。電気部品が損傷することがあります。

設置・点検・移設

「安全のために必ず守ること」をご確認ください。

以下の場所への据付けはさけてください。

- 可燃性ガスの漏れるおそれのある所
 - 高周波機器、無線機器などがある所
 - 機械油の多い所
 - 海浜地区など塩分の多い所
 - 温泉地などや硫化ガスの発生する所
 - 油の飛散る、油煙のたちこめる所
 - クレーン車、船舶など移動するものへの設置
- ※室内機からの排水は、水はけのよい所にしてください。

テレビ・ラジオのアンテナと室外機は3m以上離してください。

室外機形名	(A)	(B)
MULZ-W40GS	10cm以上	10cm以上
MULZ-W50GS	10cm以上	20cm以上
MULZ-W66GS	10cm以上	20cm以上

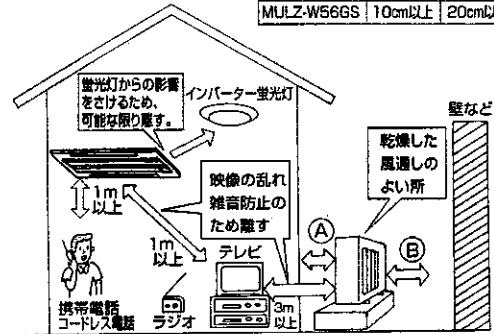

- 電源は必ずエアコン専用回路にしてください。
- ブレーカー容量は必ず守ってください。
100V用機種はAC100Vで、200V用機種はAC200Vで使用。

- 据付けにあたってはエアコンの重量に十分に耐え、振動が増大しない場所を選んでください。
- 室外機の吹出口からの温風や、運転音が隣家の迷惑にならない場所を選んでください。
- 室外機の吹出口近くには物を置かないでください。
機能低下や運転音増大のもとになります。
- 使用中、異常音がする場合は、「お買上げの販売店」にご相談ください。

- エアコンを数シーズン使用すると、内部が汚れて性能が低下することがあります。
ゴミやホコリなどにより、においが発生したり、ドレンホースのつまりにより室内機から水漏れすることがあるため定期的に点検してください。
- 市販のエアコン洗浄剤をご使用になりますと、露飛びや水漏れなどの故障の原因となる可能性があります。
また、お客さまご自身にて、エアコン内部を洗浄された場合、ケガや感電などの危険性がありますので洗浄をご希望される場合は、お近くの「三菱電気 修理窓口」にご相談ください。
- 通常のお手入れとは別に専門家による点検整備をおすすめします。費用は「お買上げ販売店」にご相談ください。

- 増改築・引越しのためエアコンを取外したり、再据付けする場合は、専門の技術や工事が必要になります。

なお、ご不明な点があるときは「お買上げ販売店」にご相談ください。

保証とアフターサービス

- 保証書は、必ず「お買上げ日・販売店名」などの記入をお確かめのうえ、販売店からお受取りください。
- 内容をよくお読みのあと、大切に保管してください。

保証期間…お買上げ日から1年間。
(ただし、冷媒回路については5年間です。)

- エアコンの補修用性能部品の最低保有期間は、製造打ち切り後9年間です。この期間は、通商産業省の指導によるものです。
- 性能部品とは、その製品の機能を維持するために必要な部品です。

「故障かな?と思ったら」(26~27ページ)「もう一度お確かめください」(28ページ)「マルチエアコンとは」(19ページ)「ご使用上の注意」(20~21ページ)に従ってお調べください。なお、不具合があるときは、必ずブレーカーを「切」にしてから、「お買上げの販売店」にご連絡ください。

■保証期間中は
修理に際しては、保証書をご提示ください。
保証書の規定に従って販売店が修理させていただきます。

■保証期間がすぎているときは
修理すれば使用できる場合には、ご希望により修理させていただきます。
修理料金は技術料+部品代+(出張料)などで構成されています。

■ご連絡いただきたい内容

- 1.品名エアコン
- 2.形名(リモコン形名)
- 3.お買上げ年・月・日
- 4.故障内容
できるだけ具体的に
- 5.ご住所・お名前・電話番号・近所の目印なども

- 誤って異物や水をかけてしまった。
- ブレーカーがたびたび「切」になる。
- コードの破れがあるとき。

修理・取扱いのご相談は
まずお買上げの販売店へ

転居や贈答品などでお買上げの販売店へ
ご依頼できない場合は

修理のお問い合わせは



その他のお問い合わせは



ご相談窓口へ

北海道地区

札幌 (011) 221-8951 札幌市中央区北2条東 13-25	室蘭 (0143) 45-5781 室蘭市東町 1-17-19
旭川 (0166) 26-5580 旭川市曙1条 8-1-4	苫小牧 (0144) 55-1114 苫小牧市明野新町 2-1-18
北見 (0157) 25-7045 北見市柏陽町 577-60	小樽 (0134) 33-3380 小樽市緑 2-28-22
釧路 (0154) 24-1355 釧路市喜多町 2-25	函館 (0138) 49-0345 函館市西桔梗町 589-57
帯広 (0155) 35-3111 帯広市西13条北 4-1-13	

東北地区

青森 (0177) 73-8381 青森市野木字野尻 37-184	秋田 (018) 865-4471 秋田市八橋三和町 19-36
弘前 (0172) 32-6535 弘前市大字青山 4-20-3	横手 (0182) 32-1785 横手市安田字ブンナ沢80-110
八戸 (0178) 28-8544 八戸市長苗代字下亀子谷地6-8	大館 (0186) 42-2781 大館市餅田 2-5-44
むつ (0175) 22-3277 むつ市横迎町 2-11-7	山形 (023) 624-0018 山形市大野目 2-1-21
盛岡 (019) 637-7454 盛岡市羽場13地割 30-11	酒田 (0234) 22-8533 酒田市北新橋 2-14-3
水沢 (0197) 25-4511 水沢市卸町 2-3	鶴岡 (0235) 24-6161 鶴岡市上畑町 5-4
釜石 (0193) 23-4611 釜石市定内町 3-10-1	米沢 (0238) 37-5554 米沢市中田町 4776-1
仙台 (022) 238-1773 仙台市若林区大和町2-18-23	福島 (024) 534-7123 福島市御山字田中 58
気仙沼 (0226) 23-8485 気仙沼市田中前 2-9-2	郡山 (024) 959-6543 郡山市暮久田町卸 1-76-1
石巻 (0225) 95-9111 石巻市門脇字四番谷地 16-268	会津 (0242) 27-4426 会津若松市天寧寺町 3-7
古川 (0229) 24-3595 古川市米袋字大窪 25-1	原町 (0244) 24-2842 原町市桜井町 1-173
	いわき (0246) 26-1822 いわき市内郷御台境町鶴巻 75-8

首都圏地区

東京都・神奈川県・千葉県
茨城県・埼玉県・栃木県・群馬県

フロントセンター東京 電話 (03) 3424-1111
FAX (03) 3424-1115
東京都世田谷区池尻 3-10-3

甲信越地区

新 潟 (025) 274-9165 新潟市竹尾卸新町 752-9	長 野 (026) 221-3232 長野市福業 904
長 岡 (0258) 23-3323 長岡市南橋 1-1118-1	松 本 (0263) 27-2461 松本市芳川野溝 531
上 越 (0255) 24-1160 上越市春日山町 3-6-3	飯 田 (0265) 52-5396 飯田市上郷別府 3367-1
	山 梨 (055) 222-2711 甲府市下飯田 1-4-11

東海・北陸地区

愛知県

フロントセンター名古屋 電話 (052) 721-0131
FAX (052) 721-7268
名古屋市東区矢田南5-1-14

沼 津 (0559) 22-7111 沼津市若葉町 20-1	四日市 (0593) 47-0621 四日市市日永 5-7-16
静 岡 (054) 284-0821 静岡市中原 913	松 阪 (0598) 29-7664 松阪市久保町字猿楽 682-7
浜 松 (053) 463-8455 浜松市上西町 62-5	富 山 (0766) 56-0121 射水郡小杉町香井谷 1-1-1
岐 阜 (058) 275-0909 岐阜市中鷺 3-24	金 沢 (076) 252-8133 金沢市小坂町西 97
中津川 (0573) 65-6646 中津川市駒場字町裏526-2	福 井 (0776) 22-6340 福井市問屋町 1-19
高 山 (0577) 33-7410 高山市冬頭町 818	

関西地区

大阪府・奈良県
兵庫県阪神地区・京都府 (畿北を除く)

フロントセンター関西 電話 (06) 6454-3901
FAX (06) 6454-3900
大阪市北区大淀中 1-4-13

滋 賀 (077) 552-4058 栗太郡栗東町安養寺 2-4-25	和歌山 (073) 445-8500 和歌山市紀三井寺 855-15
畿 北 (0773) 23-5960 福知山市厚中町 61	田 辺 (0739) 23-1109 田辺市福成町字西沖代79-7
姫 路 (0792) 94-3383 姫路市手柄 98	新 宮 (0735) 22-2495 新宮市池田 3-1-31
豊 岡 (0796) 24-6360 豊岡市問屋町 4-4	

中国・四国地区

鳥 取 (0857) 28-5617 鳥取市千代水 2-61-1	徳 島 (088) 674-8881 名西郡石井町高川原1436-2
山 陰 (0852) 23-3291 松江市上乃木 9-4-7	香 川 (087) 879-1110 香川郡香川町大字川東下717-1
浜 田 (0855) 27-3405 浜田市日脚町 1028-2	松 山 (089) 956-3222 松山市森松町 1036-3
岡 山 (086) 241-3945 岡山市西長瀬 108	新居浜 (0897) 41-3676 新居浜市坂井町 3-8-23
広 島 (082) 870-3711 広島市安佐南区川内 6-22-5	宇和島 (0895) 24-1603 宇和島市伊吹町 1155-5
福 山 (0849) 51-6621 福山市赤坂町赤坂 1199-1	高 知 (088) 831-1153 高知市南竹島町 1-1
山 口 (0839) 72-8040 吉敷郡小郡町若草町 3-8	中 村 (0880) 37-1949 中村市具同字中ノ畝 6774-1
徳 山 (0834) 25-4431 徳山市大字久米字町合 3097-1	
下 関 (0832) 56-6180 下関市秋根東町 6-11	

九州地区

福 岡 (092) 412-5333 福岡市博多区豊 1-9-13	熊 本 (096) 380-0211 熊本市石原町 326-1
北九州 (093) 653-1231 北九州市八幡東区昭和 2-5-25	八 代 (0965) 33-5173 八代市緑町 13-1
久留米 (0942) 45-2661 久留米市東合川新町 7-20	大 分 (097) 558-8803 大分市向原西 1-8-1
佐 賀 (0952) 31-4189 佐賀市鍋島町大字八戸溝348-2	宮 崎 (0985) 56-4900 宮崎市大字赤江字飛江田150-1
唐 津 (0955) 72-1337 唐津市東城内6-50	鹿児島 (099) 260-2421 鹿児島市卸本町 7-17
長 崎 (095) 843-0622 長崎市大橋町 23-4	沖 縄 (098) 898-3333 宜野湾市大山 7-12-1
佐世保 (0956) 30-7740 佐世保市木原町 155-1	

ご相談窓口

購入・買替えのご相談、取扱い方法のお問合わせは

全国どこからでもおかけいただける

三菱電機お客さま相談センター

〒154-0001 東京都世田谷区池尻 3-10-3

☎0120-139-365

いつもサンキュー 365日

通話料金無料 (365日 24時間)

当家電品についてのご意見やご要望は

地区お客さま相談室 (月～金 9:00～17:00 祝祭日は除く)

北海道 (011) 893-1313	〒004-0041 札幌市厚別区大谷地東 2-1-11
東 北 (022) 231-8282	〒983-0035 仙台市宮城野区日の出町 2-2-33
首都圏 (03) 3414-9722	〒154-0001 東京都世田谷区池尻 3-10-3
中 部 (052) 972-7222	〒461-0005 名古屋市中区東桜 1-4-3
北 陸 (076) 252-1356	〒920-0811 金沢市小坂町西 81
関 西 (06) 6451-3611	〒531-0076 大阪市北区大淀中 1-4-13
中 国 (082) 278-1322	〒733-0833 広島市西区商工センター 6-2-17
四 国 (087) 879-1190	〒761-1705 香川郡香川町大字川東下 717-1
九 州 (092) 571-2211	〒816-0088 福岡市博多区板付 4-6-35

仕様

この取扱説明書は、
エコマーク認定の
再生紙を使用して
います。



仕様	形名	MLZ-W40GS	MLZ-W50GS	MLZ-W56GS
電源		単相200V		
冷房能力(kW)		4.0	5.0	5.6
暖房能力(kW)		5.6	6.7	7.1
消費電力(W)		冷房1130/暖房1420	冷房1520/暖房1790	冷房2120/暖房1920
運転電流(A)		冷房6.2/暖房7.8	冷房8.4/暖房9.8	冷房11.6/暖房10.5
室内側運転音(強)(dB)		冷房35/暖房37	冷房37/暖房40	冷房37/暖房40
室外側運転音(dB)		冷房46/暖房48	冷房46/暖房49	冷房48/暖房49
冷房面積の めやす(m ²)	鉄筋アパート南向洋室	28	34	39
	木造南向和室	18	23	25
暖房面積の めやす(m ²)	鉄筋アパート南向洋室	25	30	32
	木造南向和室	20	24	26
質量(kg)		室内機18 室外機34	室内機18 室外機49	室内機18 室外機49
外形寸法(mm)	室内機	高さ194×幅973×奥行480	室内機	高さ194×幅973×奥行480
	室外機	高さ540×幅710×奥行255	室外機	高さ600×幅800×奥行300
付属品		リモコン(1個)・リモコン取付具(1個)・単4形乾電池(2本)		

- 冷房・暖房面積のめやすは、それぞれ室内機1台当たりの数値です。
- この仕様値は、JIS規格(JISC9612)にもとづいた数値です。
- この仕様値は、50Hz・60Hz共通です。
- リモコンで「停止」したときの室内機消費電力は約2ワットです。
- 運転音は反響の少ない無響室で測定した数値です。実際に据付けた状態で測定すると周囲の音や反響を受け表示数値より大きくなるのが普通です。
- この仕様値は、それぞれ室外機MLZ-W40GS/W50GS/W56GSと接続したときの数値です。
- マルチエアコンと接続したときの仕様値、室外機の仕様については室外機に同梱している「三菱ハウジングエアコンシステムマルチ仕様表」を参照してください。

	<p>●長年ご使用のエアコンの点検を!</p>	<p>●エアコンの補修用性能部品の最低保有期間は製造打切り後9年です。</p>
	<p>ご使用の際 このようなことは ありませんか</p> <ul style="list-style-type: none"> ●こげくさい臭いがする。 ●運転音が異常に大きくなる。 ●室内機から水が漏れる。 ●漏電遮断器がひんぱんに落ちる。 ●その他の異常や故障がある。 	<p>ご使用中 止</p> <p>故障や事故防止のため、 スイッチを切り、ブレーカーを切って必ず販売店に点検・修理をご相談ください。</p>

お買上げ販売店名	電話
お買上げ(据付)日	年 月 日



三菱電機株式会社

静岡製作所 〒422-8528 静岡市小鹿3-18-1