

MITSUBISHI

三菱ハウジングエアコン

霧峰

取扱説明書

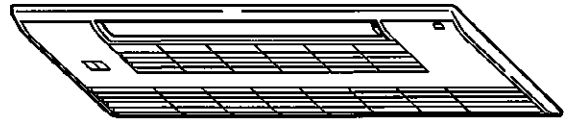

冷房・暖房兼用
天井カセット形〈インバーター〉

形名 MLZ-28KXS
MLZ-32KXS
MLZ-40KXS



この製品は国内用ですので日本国外では使用できません。
また、アフターサービスもできません。

This appliance is designed for use in Japan only and can not be used in any other country. No servicing is available outside of Japan.



省エネで 守る環境 豊かな暮らし

このたびは三菱電機ハウジングエアコンをお買い求めいただきまして、まことにありがとうございます。

●ご使用前にこの取扱説明書をよくお読みのうえ、正しくお使いください。

●保証書は必ず「お買上げ日・販売店名」等の記入を確かめて販売店からお受取りのうえ、取扱説明書とともに大切に保管してください。

人と環境にやさしい… 霧ヶ峰です。



省エネ がうれしい

冷房涼感省エネ運転を
利用して、電気代を
抑えた運転を行います。

冷房涼感省エネ運転

風を上下に変化させ、ひかえ
目な温度で健康的に冷房します。



便利 がうれしい

さわやかな朝のおめざめ
から心地よいおやすみ
まで快適に行います。

タイマー運転

切・入タイマーをセットすれば、
おのぞみの時刻に入／切ができます。
おやすみやおめざめどきに使うと
便利です。

もくじ

お使いになる前に

安全のために必ず守ること	4~7
各部のなまえ	8
リモコンの操作早見表	9
運転前の準備	10~11

お使いになる前に

運転のしかた

通常の運転をしたい	12~13
風速や風向を変えたい	14

運転のしかた

上手な使いかた

冷房の省エネ運転をしたい	16
タイマー運転を使いたい	17
リモコンが使えないとき	18

上手な使いかた

マルチエアコンについて

マルチエアコンとは	19
ご使用上の注意	20~21

マルチエアコンについて

お手入れ・困ったとき



フィルターの掃除・交換と吸込グリルの開け・閉めのしかた	22~23
吸込グリルの掃除・取外し・取付けかた	24
長期間ご使用にならないとき	25
故障かな?と思ったら	26~27
もう一度お確かめください	28
設置・点検・移設	29
保証とアフターサービス	30~31
仕様	32

お手入れ・困ったとき

リモコンの操作早見表(9ページ)を活用して
エアコンを上手にお使いください。

安全のために必ず守ること

■誤った取扱いをしたときに生じる危険とその程度を、次の表示で区分して説明しています。

 警告	誤った取扱いをしたときに、死亡や重傷などの重大な結果に結びつく可能性があるもの。
 注意	誤った取扱いをしたときに、傷害または家屋・家財などの損害に結びつくもの。

■"図記号"の意味は次のとおりです。

	禁 止
	ぬれ手禁止
	水ぬれ禁止
	指示を守る
	アース線接続

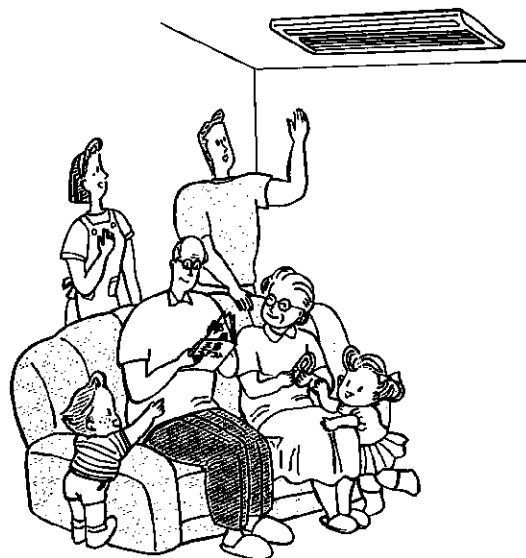

警告

コード類は傷つけたり、加工しない

重いものを載せたり、加熱したり、加工したり、束ねたりすると破損して火災・感電の原因になります。

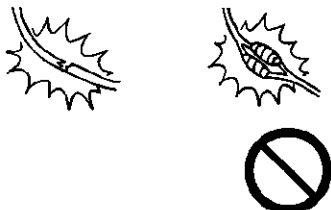

傷つけ禁止

長時間直接お肌に冷風をあてない

体調悪化や健康を損なう原因になります。

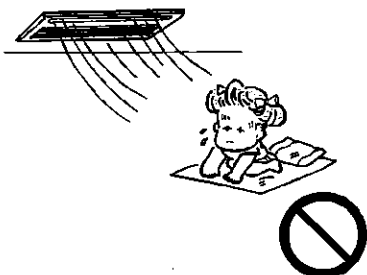

禁止

お客さま自身で据付け・修理・移設はしない

不備があると、火災・感電・室内機の落下によるケガ・水漏れの原因になります。

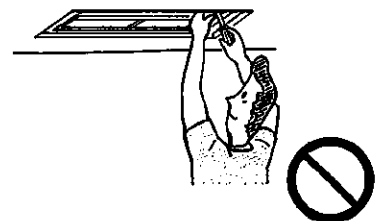

据付け・修理・移設禁止

異常時（こげ臭いなど）は運転を停止してブレーカーを切る

異常のまま運転を続けると火災・故障などの原因になります。

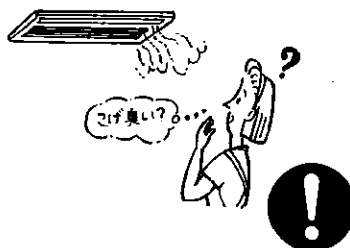

ブレーカーを切る

吸込口・吹出口に指や棒を入れない

ファンが高速で回転しており、ケガの原因になります。

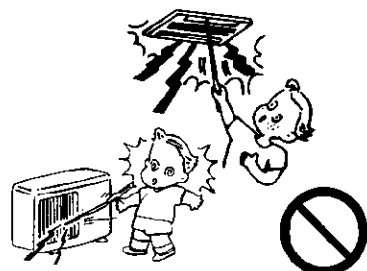

禁止

吸込グリルの落下防止用ヒモは必ず取付ける

落下によるケガの原因になります。

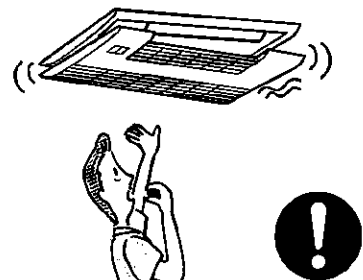

落下防止用ヒモ取付け

エアコンが冷えない・暖まらない場合は冷媒の漏れが原因のひとつと考えられますのでお買上げ販売店にご相談ください。冷媒の追加を伴う修理内容をサービスマンに確認してください。



サービスマンに確認する

エアコンに使用されている冷媒そのものは安全です。冷媒は通常漏れることはありませんが、万一、冷媒が室内に漏れ、ファンヒーター、ストーブ、コンロ等、火気に触れると有害な生成物が発生する原因になります。





サービスマンに確認する

安全のために必ず守ること

⚠ 注意

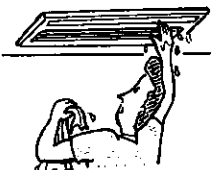
ぬれた手でスイッチを操作しない
感電の原因になります。

水ぬれ禁止

燃焼器具と一緒に使うときは、こまめに換気する
酸素不足の原因になります。





換気

据付台などが傷んだ状態で放置しない
室外機が落下・転倒し、ケガの原因になります。





設置禁止

エアコンを水洗いしない
室内機内部に水が浸入して絶縁不良になり、感電・発火の原因になります。

水ぬれ禁止

精密機器・食品・動植物・美術品の保存などに使用しない
品質低下または動植物への害の原因になります。

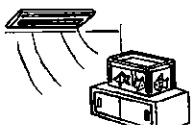

使用禁止

窓や戸の開けっぱなしなど高温(湿度80%以上)で長時間運転はしない
室内機に露がつき、滴下して家財などをぬらし、汚損の原因になります。





運転禁止

直接風があたる所に動植物を置かない
動植物に悪影響をおよぼす原因になります。

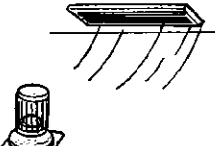

設置禁止

直接風にあたる所に燃焼器具を置かない
不完全燃焼の原因になります。

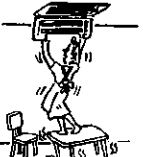

設置禁止

吸込グリル脱着のときは不安定な台に乗らない
落下・転倒し、ケガの原因になります。

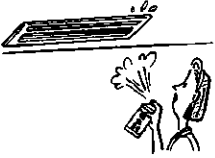

禁止

殺虫剤・可燃性スプレーなどを吹きつけない
火災・変形の原因になります。



使用禁止

室外機の上に乗ったり、物を載せたりしない
落下・転倒によるケガの原因になります。

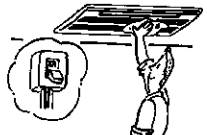

禁止

掃除のときは運転を停止し、ブレードを切る
運転中はファンが高速で回転しており、ケガの原因になります。

ブレードを切る

マルチエアコンの場合、冷房・ドライ運転直後に、他の室内機を暖房しない
室内機に露がつきます。

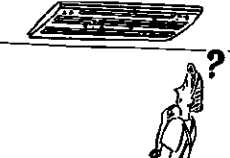
禁止

室外機の吸込口やアルミフィンにさわらない
ケガの原因になります。



禁止

室内外機の下に他の電気製品や家財などを置かない
水滴が滴下する場合があります、汚損や故障の原因になることがあります。



設置禁止

据付上の注意



警告

据付けは、「お買上げの販売店」または専門業者に、ご相談ください



注意

次の項目をご確認ください。

アース工事を行う

アース線は、ガス管・水道管・避雷針・電話のアース線に接続しない。
アース工事に不備があると、感電の原因になります。



アース工事

据付場所(水気のある所など)によっては、漏電遮断器を取付ける

漏電遮断器が取付けられていないと、感電の原因になります。



漏電遮断器取付け

可燃性ガスの漏れるおそれのある場所には据付けない

万一ガスが漏れて、室外機の周囲にたまると、爆発の原因になります。



設置禁止

ドレン水を確実に排水できるようにする

排水経路に不備があると、室内外機から水が滴下して家財などをぬらし、汚損の原因になります。



排水

異常や不具合が発生したときは

ただちに運転停止し「お買上げの販売店」にご相談ください。(30~31ページ)

室内機の金属部にさわらない

ケガの原因になります。



禁止

乾電池を充電・分解したり、火の中に投入しない

液漏れ・破裂・発火の原因になります。



禁止

乾電池の交換は2本とも新しい同種のものにする

古い乾電池を混ぜて使用すると発熱・液漏れ・破裂の原因になります。



同種のものに

各部のなまえ

室内機

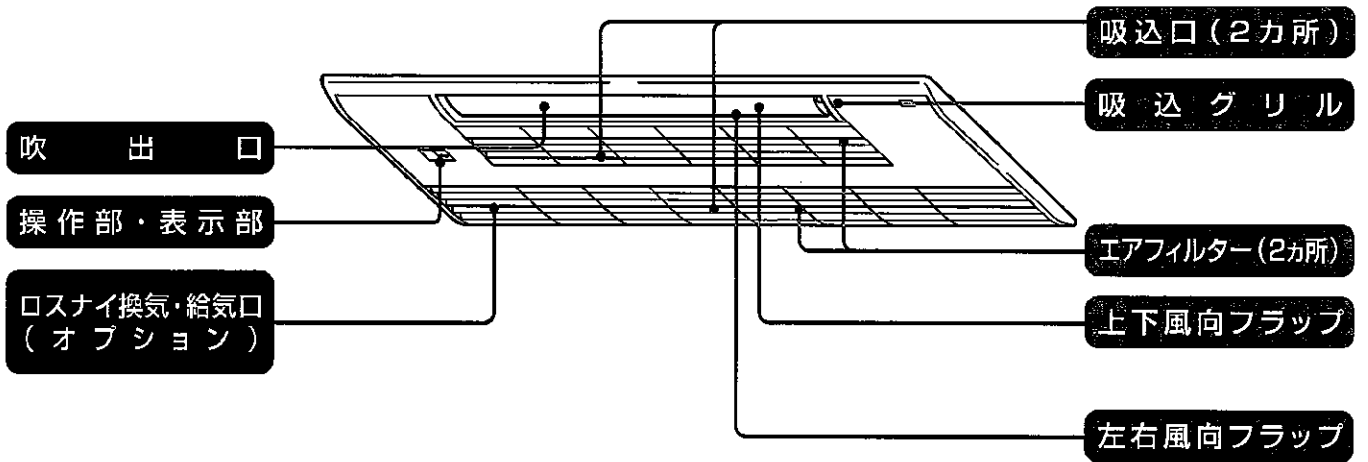

リモコン

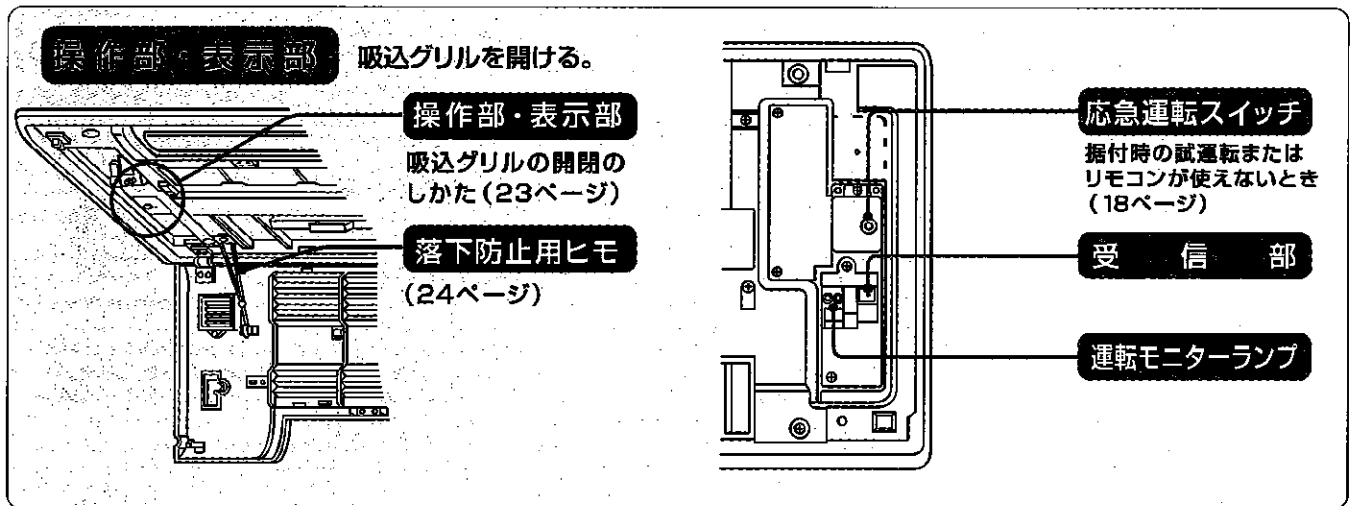

リモコンの操作早見表

お使いになる前に

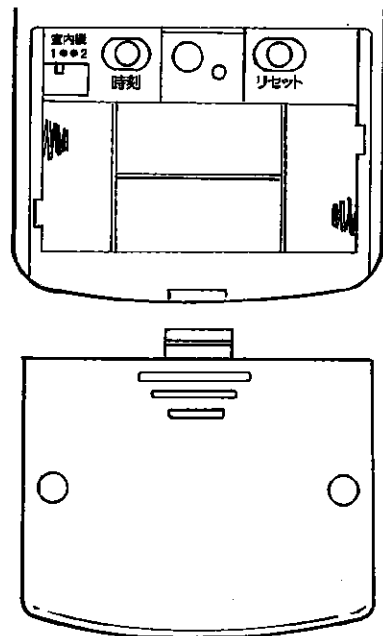
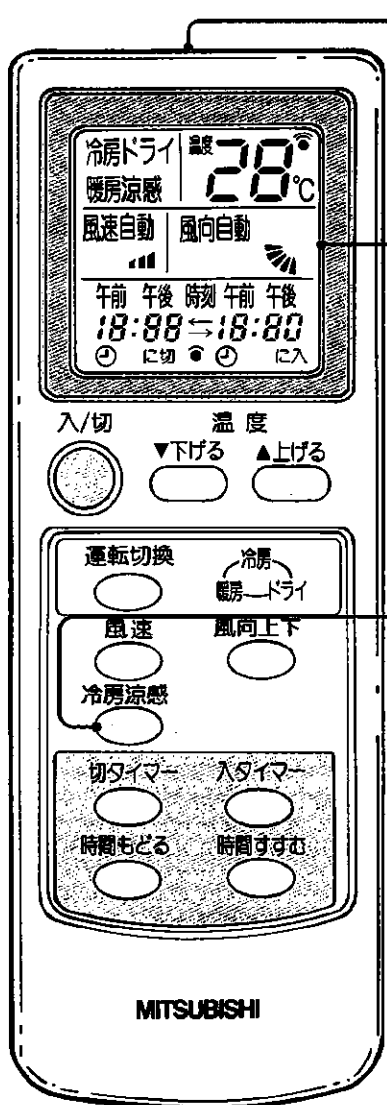

送信部

リモコン表示部

裏ボタンをはずす

こんな運転をしたい・・・	使うボタンと手順	ページ
通常の運転をしたい(簡単な操作).....	電源 を押した後、下記の操作を行ってください。	12
冷房、ドライ、暖房運転をしたい	 1回押すごとに下記の順で変わります。 冷房 → ドライ → 暖房	
設定温度を変えたい	下げたい... 下げる 上げたい... 上げる	
冷房涼感運転をしたい.....	電源 を押した後、 で冷房運転に合わせて.....	16
冷房の省エネ運転をしたい	 もう一度押すと冷房運転に戻ります。	
風の強さ、方向を変えたい.....		14~15
風の強さを変えたい	 1回押すごとに自動→弱→中→強	
上下風向フラップの風向きを変えたい	 1回押すごとに自動→5つの方向に変わります。	
タイマー運転をしたい、その他.....		11、17
切タイマー運転をしたい	→	
入タイマー運転をしたい	→	
現在時刻を合わせたい	→ →	
部屋に2台室内機を設置し、1つのリモコン操作したい		
初期設定に戻したい		

運転前の準備

ハウジングエアコンの据付けは販売店におまかせください。

○室内機

ブレーカーを「入」にする。

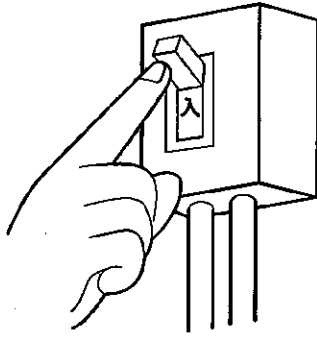

○室内機切換

同じ部屋または近接する部屋に、2台室内機を設置する場合に、1つのリモコンで1台のエアコンのみを操作できるように設定することができます。室内機とリモコンのそれぞれに切換スイッチがありますので、設定する場合は販売店にご相談ください。

工場出荷時は室内機1側にしてあります。

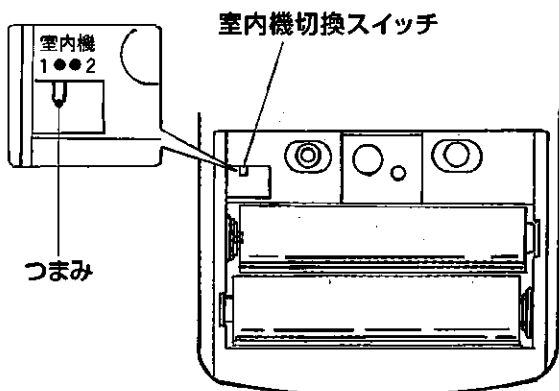

○リモコン

1 裏ボタンを開け、乾電池を入れる。

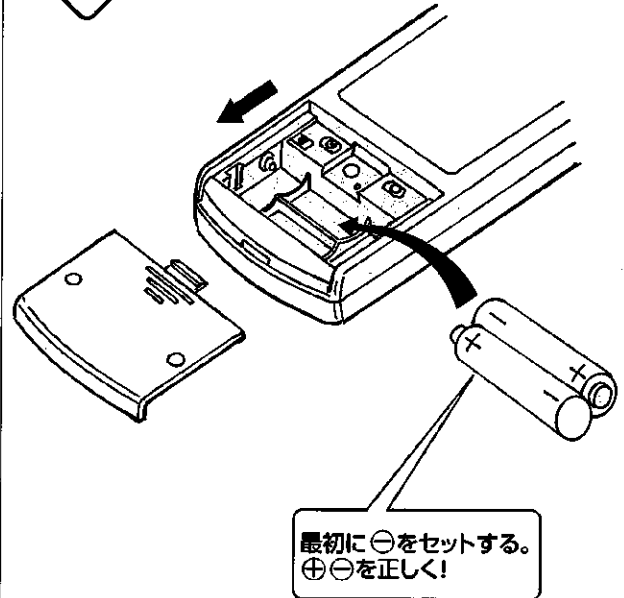

2 リセットボタンを押して、裏ボタンを取付ける。

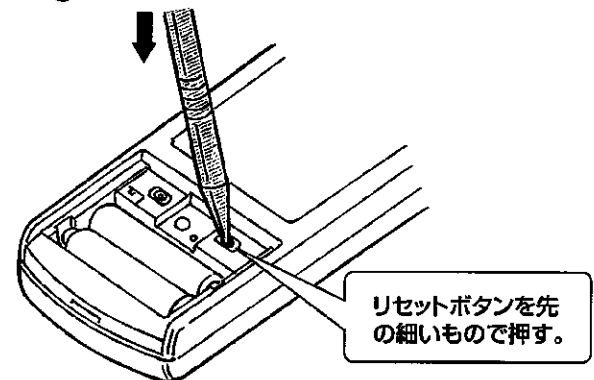

■リセットボタンを強く押しすぎないように注意してください。

■乾電池を交換したら、必ずリセットボタンを押して、現在時刻を合わせてください。(11ページ)

リモコン (現在時刻の合わせかた)

現在時刻を合わせないとタイマー運転ができません。

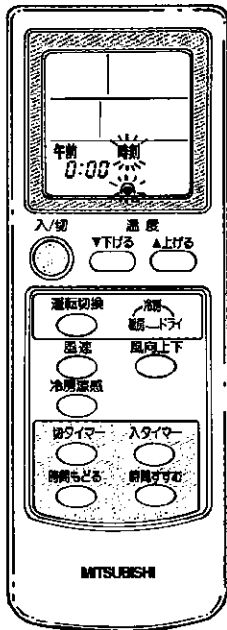

裏ボタンを開けて、時刻を押す。



時間もどる 時間すすむ
を押して、
現在時刻を合わせる。



時刻を押して、裏ボタンを取付ける。

リモコンの取扱い

- 信号の届く範囲は室内機の正面に向けて直線距離で約6m以内です。

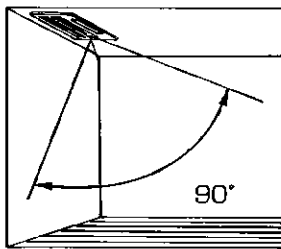

- リモコンの信号が室内機に届くと“ピッ”“ピー”の受信音と運転モニターランプで運転状態をお知らせします。
- 運転中は“ピッ”と鳴り、運転モニターランプが一回点滅します。
- 停止するときは“ピー”と鳴り、運転モニターランプが消灯します。
- リモコンを壁に取付けるときは…お部屋の照明を点灯し、を押して、室内機が“ピッ”と鳴る位置にリモコンホルダーを取付けてください。
- リモコンを落としたり、投げたり、水などをかけたりしないでください。故障の原因になります。
- リモコンを受信しない時は、28ページの「リモコンを受信しない」の内容をお確かめください。

乾電池について

■乾電池の交換目安

信号が届きにくくなったり、表示がうすくなったりしたら、2本とも新しいアルカリ単4形乾電池(LR03)と交換してください。

- アルカリ乾電池の寿命は約1年間です。

マンガン乾電池を使用すると誤動作することがありますので使用しないでください。付属の乾電池は最初にお使いいただくために用意しているもので1年に満たないうちに消耗することがあります。

■お願い

- 液漏れによる故障をさけるために、長期間ご使用にならないときは乾電池を全部リモコンから取出してください。
- 充電式乾電池は電圧が異なり、誤作動の原因になりますので使用しないでください。
- 乾電池がお手元がない場合は応急運転をご使用ください。(18ページ)

⚠注意 乾電池取扱い

- 交換は2本とも新しい同種のものにする。
- 分解したり、ショートさせたり、火の中に投入しない。
- 乾電池は充電しない。
- 乾電池の溶液が皮膚や衣服に付着したときは、きれいな水で洗い流す。また眼に入ったときは、きれいな水で洗った後、ただちに医師の治療を受けてください。

通常の運転をしたい

運転内容を選び、温度を調整できます。

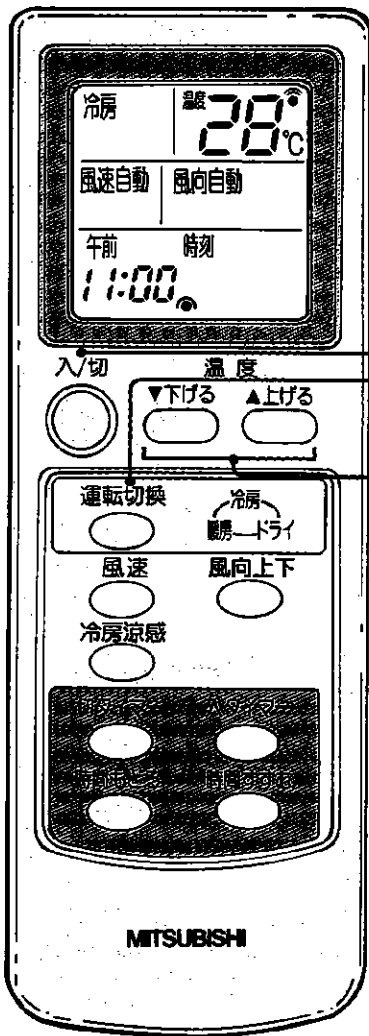

○冷房・ドライ・暖房を選びたいとき

1

入/切
○を押す。

乾電池交換直後は必ず冷房から始まります。

2

運転切換
○を押して、
運転の内容を選ぶ。

1回押すごとに下記の順で変わります。

冷房 → ドライ → 暖房

ドライ運転のとき

- 温度調節はできません。
- 室温をやや下げる運転をしています。
- 約3分後に室外機の運転を開始します。

○温度を変えたいとき (冷房・暖房時)

温度を下げたいとき ▼下げる ○を押す。

温度を上げたいとき ▲上げる ○を押す。

■1回押すごとに1°C変えられます。

リモコンの設定温度範囲は16°C~31°Cです。

温度のおすすめ範囲	冷房26°C~28°C
	暖房22°C~24°C

停止するときは 入/切 ○を押す。

1度セットすると次からは 入/切 ○を押すだけで、同じ内容の運転ができます。

お知らせ

■リモコンのボタンを押すと室内機から"ピッ"という受信音がします。音がしないときは操作をやり直してください。



知っとく情報

冷房 冷房の効率をよくする工夫

- ①窓を閉めブラインドをおろすと日射量が減り、冷房効果が高くなります。
- ②窓ガラスに市販されている熱線しゃへいフィルムをはると、室内に入る熱量が減ります。
- ③室外機に日光が当たらないように工夫すると省エネになります。

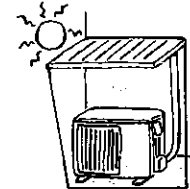

暖房 健康的な暖かさは外気との温度差がポイント

暖房運転をするときの設定温度は、外気温との差があまり大きくならないようにすることです。地域差がありますが、平均的には大体22℃～24℃位に設定するのがよいでしょう。



ドライ 人間に心地よい湿度の分岐点

人間がムシムシすると感じる時は、空気中に含まれている水蒸気が多い状態です。湿度は温度や風との関係がありますが人間にとって快適と感じる湿度条件は夏で60%～75%、冬では55%～70%程度といわれています。

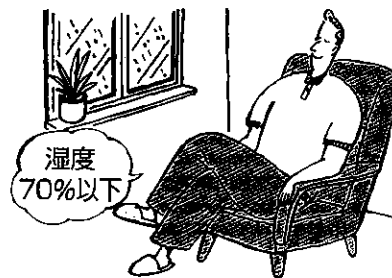

室内機の表示内容

室内機の左側についている運転モニターランプが運転中の状態を表示します。

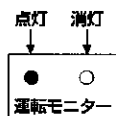

運転モニターランプの表示について



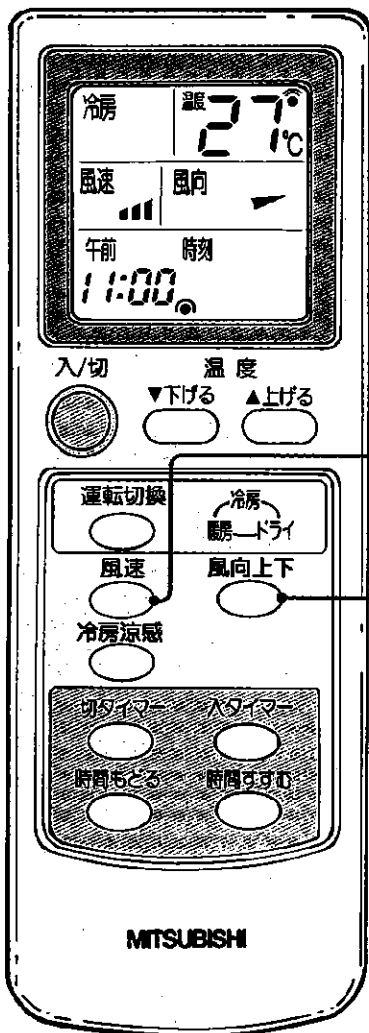

表示	状態	目標温度と室温の差
● ●	目標温度に向かってエアコンが運転中であることを示します。目標温度になるまで、しばらくお待ちください。	約2℃以上
● ○	お部屋の温度が目標に近づいたことを示します。	約2℃以下

風速や風向を変えたい







風速や風向をお好みに合わせて選べます。



○風速を変えたいとき

風速  を押す。
1回押すごとに
自動 →  (弱) →  (中) →  (強)
↑
の順に変わります。

○上下の風向を変えたいとき

風向上下  を押す。
1回押すごとに
自動 →  (1) →  (2) →  (3) →  (4) →  (5)
↑
の順に変わります。
■運転中は上下風向フラップを手で動かさないでください。
故障の原因になります。

○左右の風向を変えるとき

手動により左右風向フラップを動かしてください。

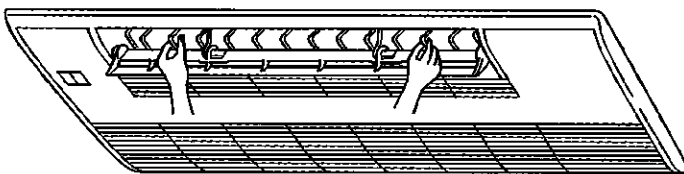

調整中は運転を始める前に行ってください。
運転中は上下風向フラップが自動的に動くことがあるため、手をはさまれることがあります。

峰からの伝言板

上下風向を上手に使って、
お好みの運転



風向自動では冷房運転は水平吹出し、暖房運転は下吹出し

●冷気は上から下に下がり、暖気は下から上に上がります。そこでお部屋の快適性を保つため上下の風向を自動的に設定しています。

上下風向のおすすめ範囲

●冷房、ドライ……  (1) ~  (2) 暖房……  (3) ~  (5)

暖房運転開始時や運転中、上下風向フラップが水平吹出しに変化

●吹出す風の温度が低いとき、身体に直接冷たい風があたるのを防ぐため、下吹出しから水平吹出しに変化します。吹出す風が暖かくなると元の下吹出しに戻ります。

風向自動について

◆風向上下を自動にすると、運転内容によって上下風向フラップの位置が自動的に最適な位置に決定され、効果的な運転を行います。

(1)暖房時

- 下吹出しにします。

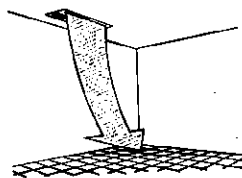

(2)冷房・ドライ時

- 水平吹出しにします。

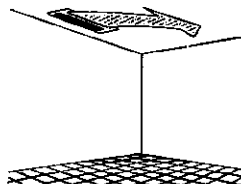

運転開始時、吹出し空気温度が低いとき、または霜取運転時は水平吹出しになります。

お知らせ

■上下風向調節はリモコンで操作してください。

運転中に上下風向フラップを手で動かすと故障の原因になります。

■暖房運転開始時、吹出し空気温度が低いとき、または霜取運転時は自動的に水平吹出しになります。

■以下の場合、リモコンで風向が変更されません。

(室内機からは"ピッ"という受信音はしますが、上下風向フラップは水平吹出しのまま動かないかもしくは全開になったあと水平吹出しに戻ります。)

- ①暖房運転開始時で自動的に水平吹出しになっているとき
- ②暖房運転時で吹き出し空気温度が低くて自動的に水平吹出しになっているとき
- ③霜取運転時で自動的に水平吹出しになっているとき

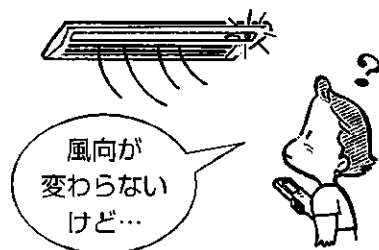



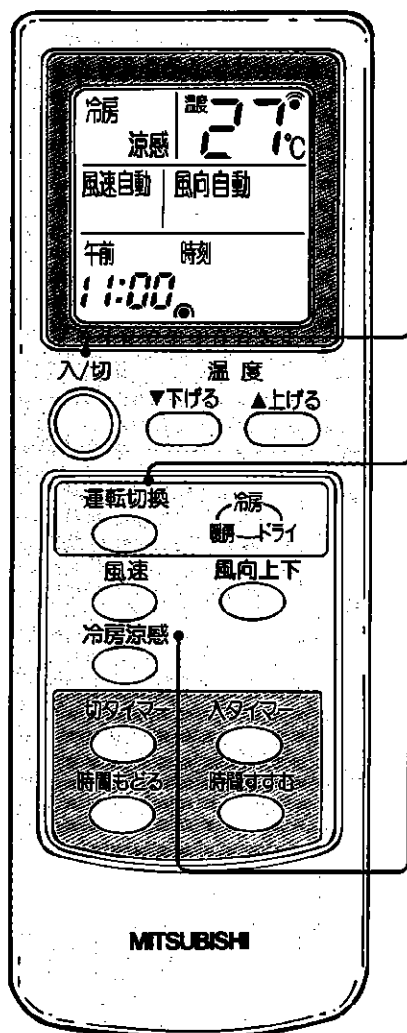

冷房の省エネ運転をしたい

風を上下に変化させ、ひかえ目な温度で健康的な冷房を行います。



省エネ運転をしたいとき

- 1 **入/切**  を押す。
- 2 **運転切換**  を押して、**冷房**を選ぶ。
- 3 **冷房涼感**  を押す。
 ■設定温度は自動的に約2°C上がります。
 ■風を上下に自動的に変化させます。

解除するときは
 もう一度 **冷房涼感**  を押す。
 風向上下  を押しても、解除します。

峰からの伝言板

冷房涼感で身体に
やさしい省エネ運転



省エネ効果を高める

●風をときどき送ることで涼しさを増し、設定温度を2°C上げても同じ涼しさを維持します。

快適性を高める

●上下風向は、水平・下向き方向に一定時間止めて、やわらかな風を送ります。吹出し温度が高い場合は下吹き時間が長く、吹出し温度が低い場合は水平時間が長くなります。

冷房涼感運転中はエアコンが自動的に風向きをコントロールしているので上下の風向きを変えることができません。

風向上下  を押すと冷房涼感運転を解除します。

タイマー運転を使いたい

おやすみ前、帰宅したとき、起きるときに合わせて、時刻をセットすると便利です。

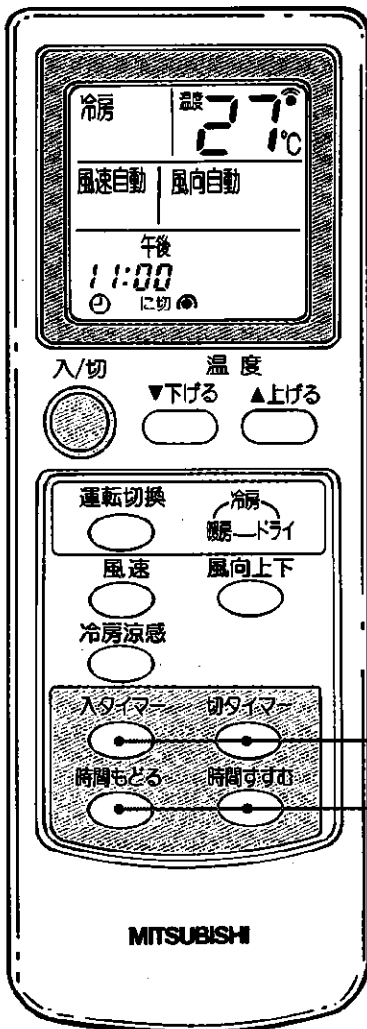

切タイマー・入タイマーを セットしたいとき

現在時刻が合っていることを確認してください。

1 切タイマー または 入タイマー を押す。
 ■タイマー設定時に室内機が“ピッ”と鳴ることを確認してください。

2 時間もどる 時間すすむ を押して、予約したい時刻に合わせる。
 ■10分単位で変わり、押し続けると早送ります。
 ■設定時刻になると、入タイマーのときは運転を開始し、切タイマーのときは、停止します。
 ■入タイマーセット時は、室内機の運転モニターランプが点灯してエアコンが停止状態となり、予約時刻になると運転を開始します。

解除するときは 時間もどる または 時間すすむ を押す。
 ■現在時刻が表示され、予約は解除されます。
 ■タイマー予約中または予約後に 入/切 を押すとタイマー予約が取消され、すべての運転がとまります。

上手な使いかた

入タイマーと切タイマーを組合せて使いたいとき

例／午後11:00に停止。翌朝の午前6:00に運転を開始するとき。(現在時刻は午後10:00)

- 1** 運転中に 切タイマー を押す。
室内機が“ピッ”と鳴ることを確認してください。
- 2** 時間もどる 時間すすむ を押して、午後11:00にする。
- 3** 続けて 入タイマー を押す。
室内機が“ピッ”と鳴ることを確認してください。
- 4** 時間もどる 時間すすむ を押して、午前6:00にする。

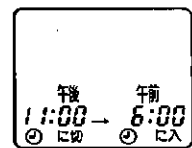
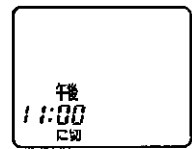

- タイマー時刻の早い方からタイマーがはたらきます。
- ↑ ↓表示は、切タイマー、入タイマーのはたらく順序を表わします。
- タイマーの予約時刻になったときにリモコンからの信号が室内機に届かないと予約時刻がずれることがあります。(最大10分程)タイマー運転中もリモコンからの信号が室内機に届く所にリモコンを置いてください。

リモコンが使えないとき



リモコンの乾電池が切れたり、リモコンが故障したときには、室内機の応急運転スイッチを使って応急運転ができます。

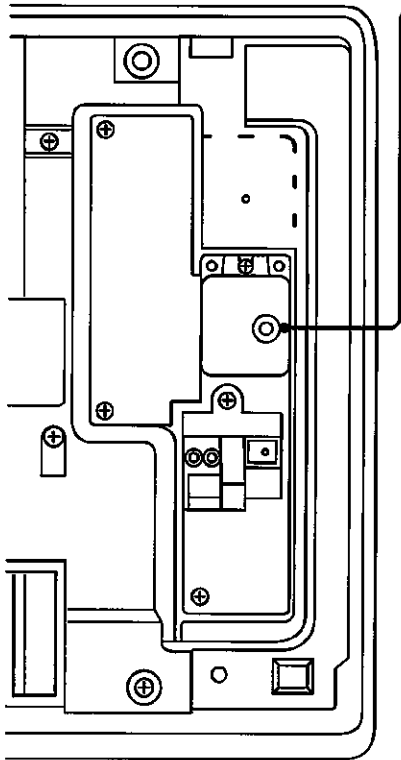

● 応急運転するとき

応急運転スイッチを押す。

1回押すごとに
 応急冷房 → 応急暖房 → 停止

の順に変わります。

室内機の運転モニターランプを用いて運転内容を表示します。

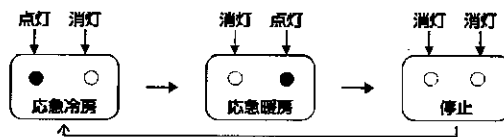

運転内容は下のようになります。

ただし、最初の約30分間は温度調節がはたらかず連続運転になり、風速は(強)になります。

運 転 内 容	冷 房	暖 房
設 定 温 度	24℃	24℃
風 速	(中)	(中)
上下風向フラップ	自 動	自 動

停止するときは

応急運転スイッチを押して「停止」にする。

マルチエアコンとは

マルチエアコンは、複数台の室内機を1台の室外機に接続して運転できるエアコンです。室内機は、能力に応じて同時に冷房、または暖房運転することが出来ます。ただし、1台の室内機で冷房・ドライ運転、他の室内機で暖房運転という使い方はできません。

同時運転について

- 室内機を同時に運転するときは、室外機の能力範囲内で運転するため、室内機1台あたりの能力は1台運転するときよりも低下する場合があります。
- お部屋があまり冷えない、または暖まらないときは、同時運転をしないでください。
- 同時運転するときの能力については、室外機に同梱している「三菱ハウジングエアコン霧ヶ峰マルチ(2室用インバーターマルチエアコン)仕様表」を参照してください。

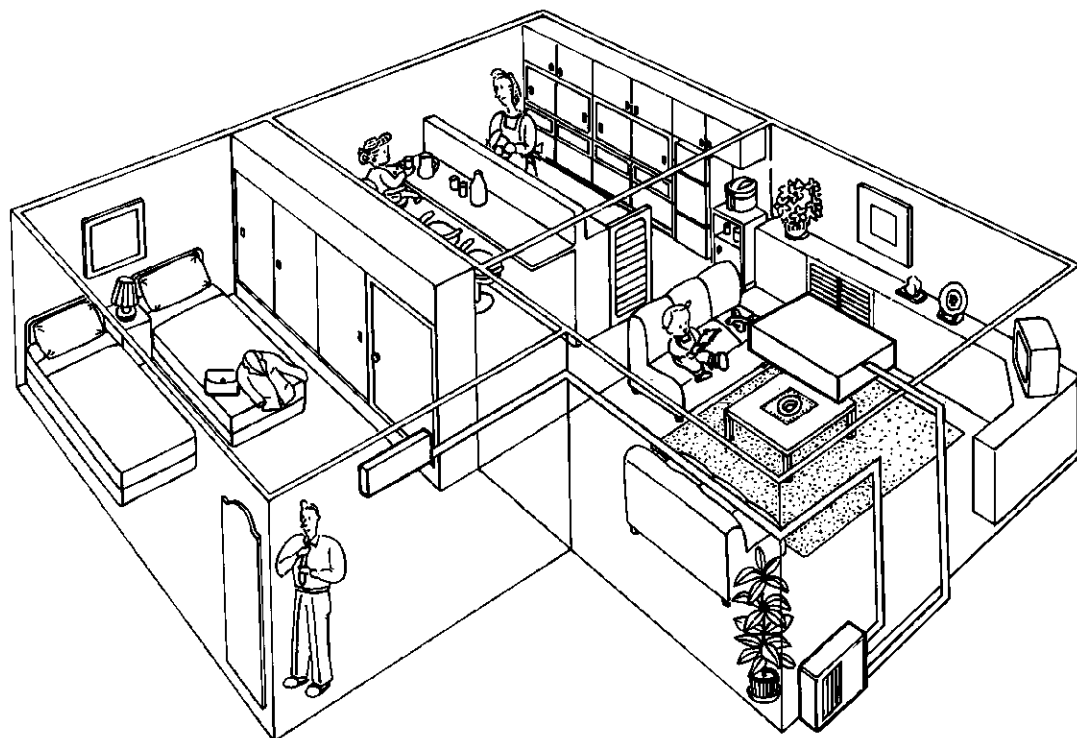

ご使用上の注意

ご使用上の注意

気をつけましょう。

どうして

1台の室内機で冷房運転、他の室内機で暖房運転という使い方はできません。

■最初に運転した室内機の運転が優先されますので、あとから運転を始めようとした室内機は運転を始めません。

冷房・ドライ運転終了後に、他の室内機で暖房運転する場合は、冷房・ドライ運転をしていた室内機を設定温度16℃の暖房にして30分程運転を行ってください。

■冷房・ドライ運転していた室内機に露がつく可能性があります。

故障かな?と思ったら

故障かな?

お答えします (故障ではありません)

暖房したときにすぐ風が吹出ない。

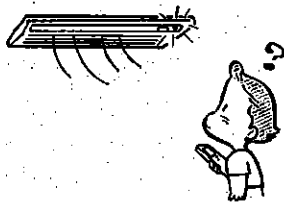

■十分に暖かな風をお届けするため準備中ですのでそのままお待ちください。
■霜取運転中に新たに室内機の運転を開始すると霜取運転中は待機し、霜取運転終了後に暖房運転を開始しますのでそのままお待ちください。

停止中の室内機からモーター音と水をかきまぜるような音がある。



■室内機内部にたまった除湿水を室外に排水するためです。自動的に停止しますので、そのままお待ちください。

停止中の室内機が暖かい。
停止中の室内機から水の流れるような音がある。

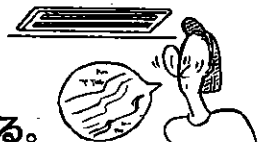

■停止中の室内機にも少しですが冷媒を流しているためです。

こんな表示が出たら

こんなときは

各室内機の
運転内容を確認してください

お答えします

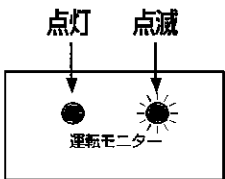

冷房・ドライ運転と
暖房運転とがある場合

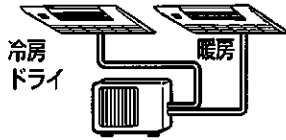

■他の室内機と運転内容を合
わせた後、いったん室内機
を停止させてから再度運転
を行ってください。

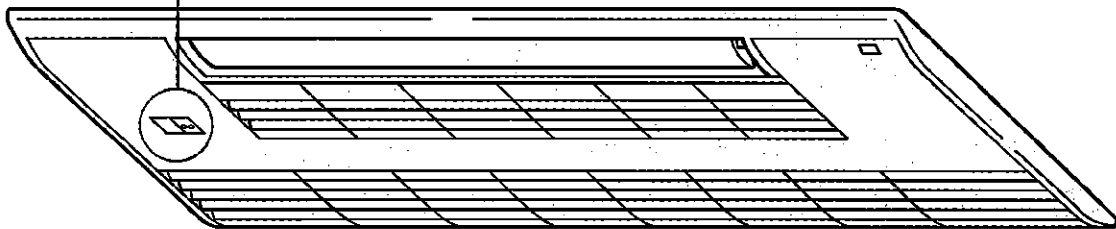

フィルターの掃除・交換と吸込グリルの開け・閉めのしかた

○お手入れの前に

運転を停止し、ブレーカーを切る。

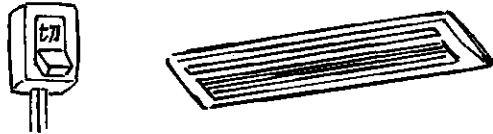

室内機・リモコンの掃除

やわらかい布でからぶき。

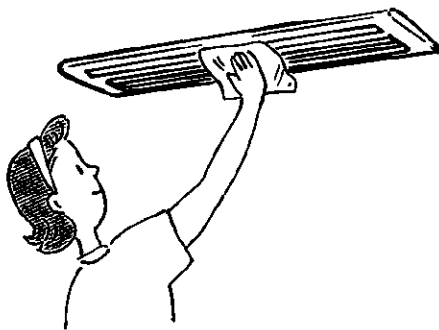

ガソリン・ベンジン・シンナー・磨き粉は製品をいためるので、使わない。

○吸込グリルの開け・閉めのしかた

吸込グリルの開けかた

- 1 吸込グリルの **PUSH** 部分を押し。

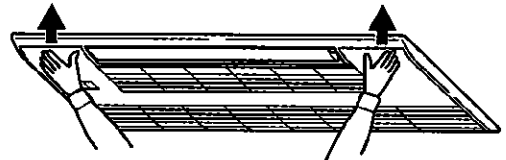

- 2 カチッと音がしたら、吸込グリルの両端のつまみに指をそえて下に引く。



吸込グリルの閉めかた

- 1 吸込グリルを閉めてください。磁石により仮固定されます。
- 2 吸込グリルの **PUSH** 部分をカチッと音がするまで押し。

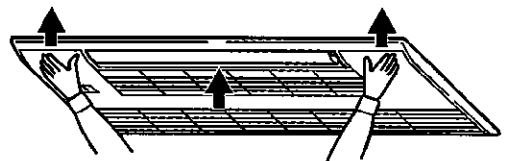

- しっかり閉まっていることを確認してください。閉まらない場合は、再度吸込グリルを開けてやり直してください。
- 吸込グリルから落下防止用ヒモが出ていないことを確認してください。
- 矢印の3箇所を押ししてください。

● エアフィルターの掃除 (2週間に1度が目安)

1

エアフィルターを取外す。

■エアフィルターの取手をつまみ上にあげてから手前に引き出してください。

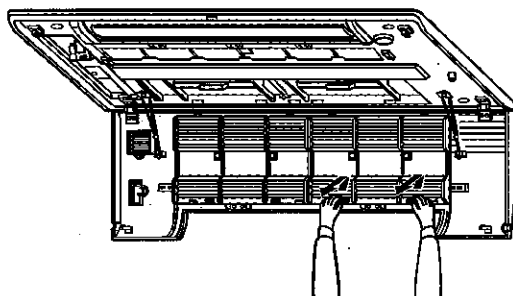

2

取外したエアフィルターのホコリを掃除機で吸取るか、水洗いする。

■汚れがひどいときは、中性洗剤をとかしたぬるま湯ですすいでください。
■熱い湯 (約50℃以上) で洗うと、変形することがあります。

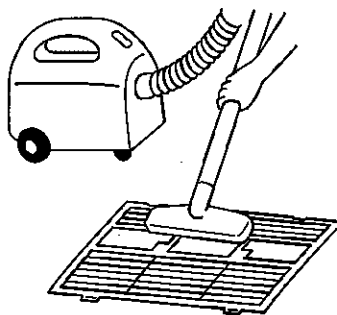

3

水洗いをしたあと、日陰でよく乾かす。

■エアフィルターは直射日光や直接火にあてて乾かさないうでください。

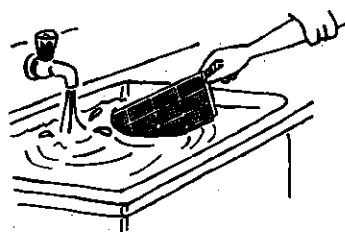

4

エアフィルターを取付ける。

■エアフィルターの取手をつまみ、取外したときと逆の手順で取付けてください。

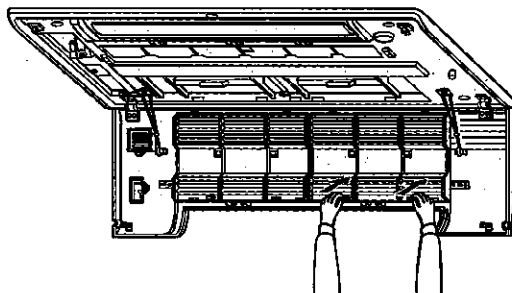

吸込グリルの掃除・取外し・取付けかた

吸込グリルの掃除と取外し・取付けかた

吸込グリルの取外しかた

- 1 吸込グリルの **PUSH** 部分を押し、カチッと音がしたら吸込グリルの両端のつまみに指をそえて下に引く。(詳しくは23ページ)



- 2 吸込グリル取付部を手前に強く引く。

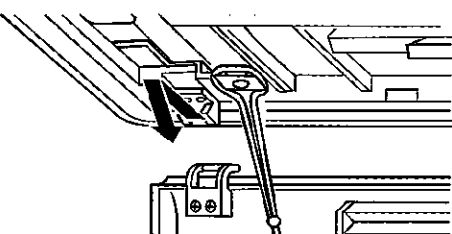

- 3 吸込グリルの落下防止用ヒモを取外す。

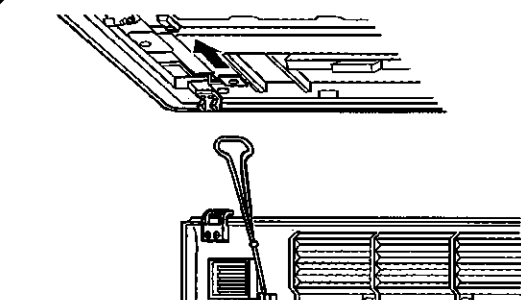

吸込グリルの取付けかた

- 1 吸込グリルの落下防止用ヒモを取付ける。

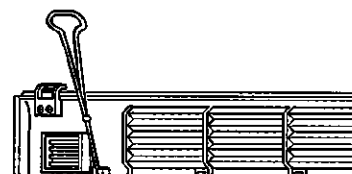
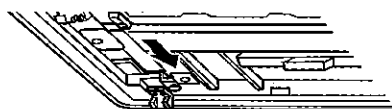

- 2 吸込グリルの取付部を取付ける。

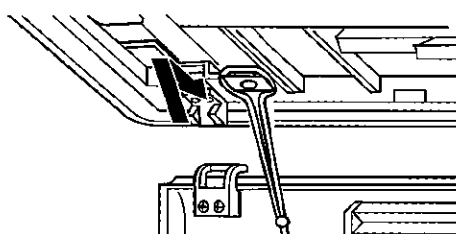

- 3 吸込グリルの **PUSH** 部分をカチッと音がするまで押す。(詳しくは23ページ)
吸込グリルから落下防止用ヒモが出ていないことを確認する。

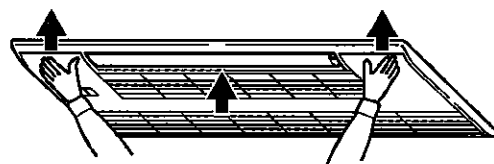

【ご注意】 矢印の3箇所を押してください。

取外して吸込グリルを水洗いする

- やわらかい布で軽くふくように洗ってください。水洗いのあとは、やわらかい布で水分をふきとって陰干ししてください。
- 台所用洗剤(中性洗剤)を使うときは、洗剤が残らないよう、よく水洗いしてください。

- たわしやスポンジの硬い面などで洗うと傷がつくので使わないでください。
- 長時間(約2時間以上)温水や水につけておかないでください。直射日光やストーブなどで乾燥させないでください。変形や変色の原因となります。

長期間ご使用にならないとき

○ 長期間使用しないとき

- 1 3~4時間、送風運転してエアコン内部を乾燥させる。
※送風運転するには、設定温度を一番高くして通常運転(冷房)にします。
(12ページ)

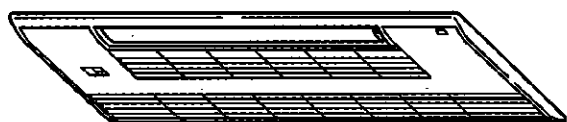

エアコン内部を乾燥させるため

- 2 プレーカーを「切」に。

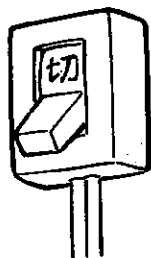

- 3 リモコンから乾電池を取出す。

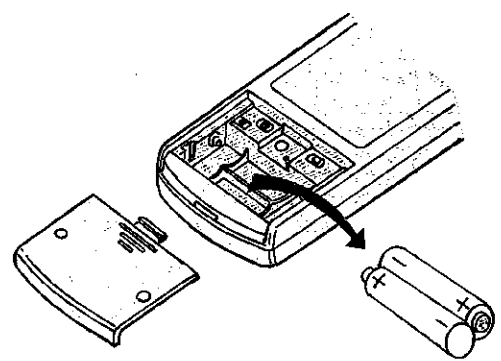

○ 再度使い始めるとき

- 1 エアフィルターを掃除し、室内機に取付ける。
(エアフィルターの取付かたは23ページを参照)

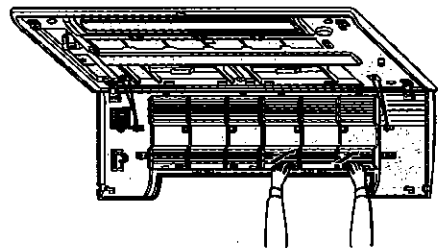

- 2 室内外機の吹出口・吸込口をふさいでいないことを確認する。

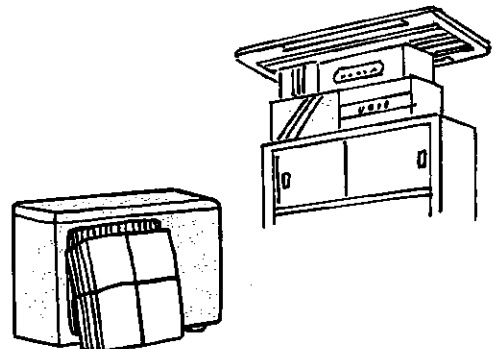

- 3 アース線がはずれていないことを確認する。室内機側に取付けてある場合があります。

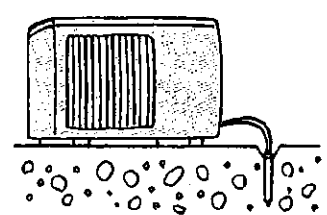

お手入れ・困ったとき

故障かな?と思ったら

修理を依頼される前に、次の点をお調べください。こんなときは故障ではありません。

故障かな?

お答えします。(故障ではありません)

再運転にしても、
3分間ほど動かない。

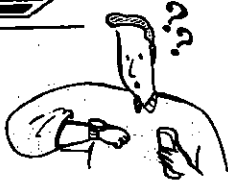

- 3分たてば運転します。
マイコンの指示で止まっています。
そのままお待ちください。

暖房運転にしたとき、
すぐに風が吹出さない。

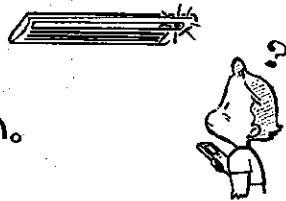

- 十分に暖かな風をお届けするため準備中です。
そのままお待ちください。

暖房運転中、
10分ほど運転が
止まる。

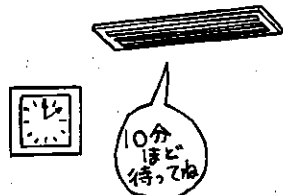

- 室外機についた霜をとかしています。
(霜取運転) 長くて10分で終了しますのでその
ままお待ちください。(外気温度が低く、温度
が高いときに霜がつきます。)

“ピシッ”という
音がある。

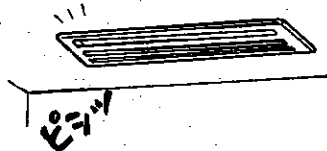

- 温度変化でパネルなどが膨張・収縮してこすれ
る音です。

部屋がにおう。

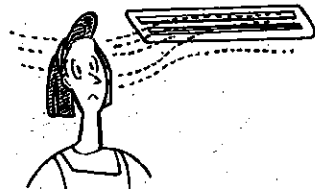

- エアコンが壁やじゅうたん、家具、衣類などに
しみ込んだにおいを吸込んで、風を吹出すため
です。エアコンの掃除をおすすめします。

ドライ運転・冷房運転中、
室内機からモーター音と
水をかきまぜるような
音がある。



- ドライ運転・冷房運転では本体内部の除湿水を
室外へ排水するためのモーター音、排水音がし
ます。

よく冷えない。

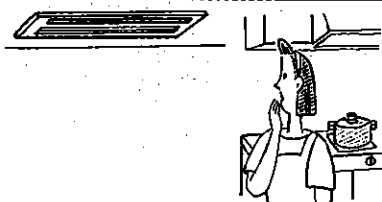

- 換気扇やガスコンロを使用する部屋では、冷房
負荷が大きくなり、冷えが悪い場合があります。
■外気温が高いとき、冷えが悪い場合があります。

故障かな？

水の流れるような音がする。

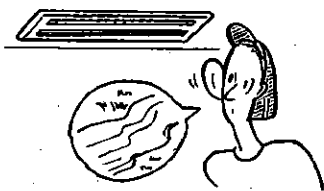

お答えします。(故障ではありません)

■エアコン内部の冷媒が流れている音です。

風向が途中で変わる。

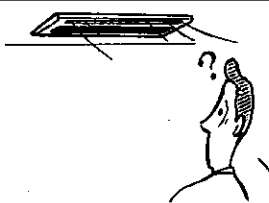

■暖房運転時の吹出し空気温度が低いとき、または霜取運転中は自動的に水平吹出しになります。

リモコンで風向が変えられない。

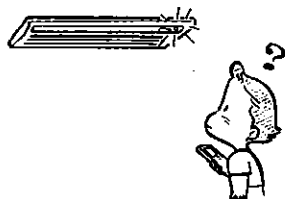

■暖房運転開始時、暖房運転時の吹出し空気温度が低いとき、または霜取運転中という理由で水平吹出しになっているときは、リモコンで風向は変えられません。

ときどき“ブシュ”という音がする。



■エアコン内部の冷媒の流れが切替わるときの音です。

室外機から水または水蒸気が出る。

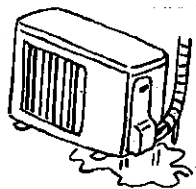

■冷房時に、冷えた配管や配管接続部に水滴がつき、滴下するためです。
■暖房時に、霜取り運転でとけた水または水蒸気が出るためです。
■暖房時に、熱交換器についた水が滴下するためです。
故障ではありませんが、濡れてお困りの場合はお買上げの販売店へ排水工事のご相談をお願いします。なお一部寒冷地氷結のおそれがあり、工事ができない場合があります。

冷房・ドライ運転停止時、室内機から“ゴボツ”という音がする。



■天井内のドレン配管からドレン水がもどるためです。

室内機の吹出口から霧が出る。

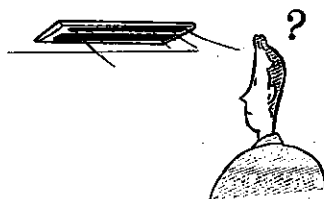

■部屋の空気中の水分が、エアコンから吹出した冷たい風で急速に冷やされ霧状になるためです。

もう一度お確かめください

こんなとき

動かない。

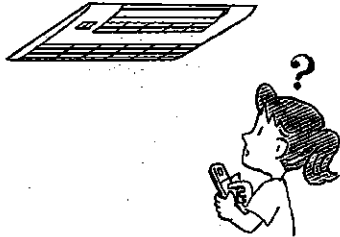

お確かめください。

- ブレーカーまたはヒューズが切れていませんか。
- 入タイマーの設定になっていませんか。(17ページ)
- リモコンの室内機切換スイッチは正しく設定されていますか。(10ページ)

よく冷えない、
暖まらない。

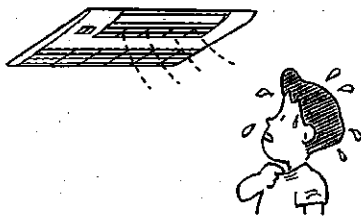

- 温度の調節が適切になっていませんか。(12ページ)
- 室外機の能力以上で室内機を複数台同時に運転していませんか。(19ページ)
- エアフィルターが汚れていませんか。(23ページ)
- 室内外機の吹出口・吸入口をふさいでいませんか。

リモコンの表示がでない、
表示がうすい。
リモコンを受信しない。



- 乾電池が消耗していませんか。(11ページ)
- 乾電池の取付けが(+) (-) 逆になっていませんか。(10ページ)
- 市販のリモコン収納ボックスにテレビやビデオのリモコンを重ねて収納されるとボタンが押されたままになり、エアコンのリモコンを受信しないことがあります。ボタンが押されたままにならないように収納してください。

停電があったとき。

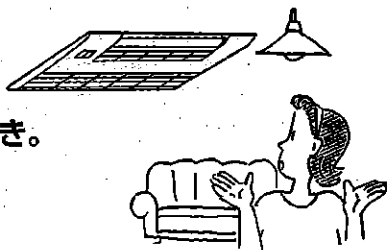

- エアコンは停止したままです。
通電後、もう一度リモコンの  を押しください。

以上のことをお調べになって、それでも不具合があるときは使用を中止し、「お買上げの販売店」(30～31ページ)までご相談ください。

運転モニターランプが点滅するときは運転を停止し、「お買上げの販売店」にご相談ください。
以下のような場合には、運転を停止し、「お買上げの販売店」にご相談ください。

- 室内機から水が漏れるとき。
- 電子式点灯方式の蛍光灯(インバーター蛍光灯など)がある部屋ではリモコンからの信号を受けつけない場合があります。

- 電波の弱い地域では、テレビ・ラジオなどにノイズが入る場合があります。その場合は増幅器などの取付けをおすすめします。

お願い

- 雷が鳴り出したら、早目に運転を止め、ブレーカーを「切」にしてください。電気部品が損傷することがあります。

設置・点検・移設

「安全のために必ず守ること」(4~7ページ)をご確認ください。

据付け場所について

以下の場所への据付けはさけてください。

- 可燃性ガスの漏れるおそれのある所
 - 高周波機器、無線機器などがある所
 - 機械油が多い所
 - 海浜地区など塩分が多い所
 - 温泉地などや硫化ガスが発生する所
 - 油の飛散る、油煙のたちこめる所
 - 積雪により室外機がふさがれる所
 - クレーン車、船舶など移動するものへの設置
- ※室内機からの排水は、水はけのよい所にしてください。
 ※風通しが悪くショートサイクルが起きやすい所では、冷暖房能力および消費電力が10%程度悪化する場合があります。その場合吹出ダクト(別売部品)をお使いになると、冷暖房能力および消費電力の改善が図れます。

テレビ・ラジオのアンテナとエアコンは3m以上離してください。
 電波の弱い地域では前記の距離を離してもテレビ・ラジオなどにノイズが入る場合があります。その場合はノイズが入らなくなるまで離してください。

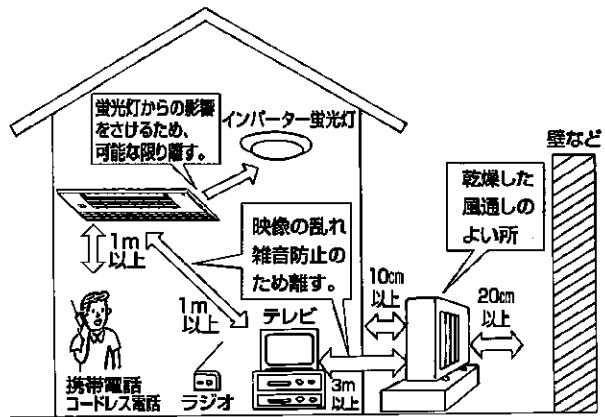

電気工事についての注意

- 電源は必ずエアコン専用回路にしてください。
- ブレーカー容量は必ず守ってください。
 100V用機種はAC100Vで、200V用機種はAC200Vで使用してください。

据付け場所の注意点

- 据付けにあたってはエアコンの重量に十分に耐え、振動が増大しない場所を選んでください。
- 室外機の吹出口からの温風や、運転音が隣家の迷惑にならない場所を選んでください。
- 室外機の吹出口近くには物を置かないでください。
 機能低下や運転音増大のもとになります。
- 使用中、異常音がする場合は、「お買上げの販売店」にご相談ください。

移設は専門業者へ依頼

- 増改築・引越しのためエアコンを取外したり、再据付けする場合は、専門の技術や工事が必要になります。

点検整備のおすすめ

- エアコンを数シーズン使用すると、内部が汚れて性能が低下することがあります。
 また、ゴミやほこりなどにより、においが発生したり、ドレンホースなどの排水経路のつまりにより室内機から水漏れすることがあります。
 通常のお手入れとは別に点検整備をおすすめします。
 点検整備及び費用は「お買上げの販売店」にご相談ください。

エアコンの内部洗浄について

- 市販のエアコン洗浄剤を使用すると、ドレンホースなどの排水経路のつまりによる水漏れや電気品などの故障の原因となる可能性があります。
 また、ケガや感電などの危険がありますのでエアコン内部洗浄をご希望されるかたは、お近くの「お買上げ販売店」・「修理前の相談や修理を依頼する場合のご相談窓口」にお申し付けください。

警告

- エアコンが冷えない、暖まらない場合は、冷媒の漏れが原因のひとつとして考えられますので、お買上げの販売店にご相談ください。
 冷媒の追加を伴う修理の場合は、修理の内容をサービスマンに確認してください。
- エアコンに使用される冷媒そのものは安全です。
 冷媒は通常漏れることはありませんが、万一、冷媒が室内に漏れ、ファンヒーター、ストーブ、コンロ等の火気に触れると有害な生成物が発生する原因となります。



サービスマンへ
確認する

なお、ご不明な点があるときは「お買上げ販売店」にご相談ください。

お手入れ・困ったとき

保証とアフターサービス

保証書(別添付)

- 保証書は、必ず「お買上げ日・販売店名」などの記入をお確かめのうえ、販売店からお受け取りください。
- 内容をよくお読みのおと、大切に保管してください。

保証期間…お買上げ日から1年間。
(ただし、冷媒回路については5年間です。)

補修用性能部品の保有期間

- 当社は、このルームエアコンの補修用性能部品の製造打ち切り後9年保有しています。
- 補修用性能部品とは、その製品の機能を維持するために必要な部品です。

修理を依頼されるときは

「故障かな?と思ったら」(26~27ページ)「もう一度お確かめください」(28ページ)「マルチエアコンとは」(19ページ)「ご使用上の注意」(20~21ページ)に従ってお調べください。なお、不具合があるときは、必ずブレーカーを「切」にしてから、「お買上げの販売店」にご連絡ください。

■保証期間中は
修理に際しては、保証書をご提示ください。
保証書の規定に従って販売店が修理させていただきます。

■保証期間がすぎているときは
修理すれば使用できる場合には、ご希望により修理させていただきます。
修理料金は技術料+部品代+(出張料)などで構成されています。

■ご連絡いただきたい内容

- 1.品名エアコン
- 2.形名(リモコン形名)
- 3.お買上げ年・月・日
- 4.故障内容
できるだけ具体的に
- 5.ご住所・お名前・電話番号・近所の目印なども

廃棄時に注意のお願い

家電リサイクル法では、お客さまがご使用済みのルームエアコンを廃棄される場合は収集の運搬料金と再商品化等料金(リサイクル料金)をお支払いいただき、対象品を販売店や市町村に適正に引き渡すことが求められます。

「お買上げの販売店」にご相談ください

- 誤って異物や水をかけてしまった。
- ブレーカーがたびたび「切」になる。
- コードの破れがあるとき。

ご不明な点や修理に関するご相談
まずは、お買上げの販売店へ

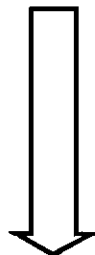

転居などでお買上げの販売店へ
ご依頼できない場合

形名別にご相談の形名を必ずお確かめください
のご相談窓口

365日
24時間

北海道地区

札幌 (011) 890-7520 札幌市厚別区大谷地東 2-1-18	帯広 (0155) 35-3111 帯広市西15条南 14-1
旭川 (0166) 26-5580 旭川市曙1条 8-1-4	苫小牧 (0144) 55-1114 苫小牧市明野新町 2-1-18
北見 (0157) 25-7045 北見市柏陽町 577-60	小樽 (0134) 33-3380 小樽市線 2-28-22
釧路 (0154) 24-1355 釧路市喜多町 2-25	函館 (0138) 49-0345 函館市西栢町 589-57

東北地区

青森 (017) 773-8381 青森市大字野木字野尻 37-184	秋田 (018) 865-4471 秋田市八橋三和町 19-36
弘前 (0172) 32-6535 弘前市大字青山 4-20-3	横手 (0182) 32-1785 横手市卸町 3-2
八戸 (0178) 28-8544 八戸市大字長苗代字下電子谷地 6-8	大館 (0186) 42-2781 大館市餅田 2-5-44
盛岡 (019) 637-7454 盛岡市羽場13地割 30-11	山形 (023) 624-0018 山形市大野目 2-1-21
水沢 (0197) 25-4511 水沢市卸町 2-3	鶴岡 (0235) 24-6161 鶴岡市上畑町 5-4
釜石 (0193) 23-4611 釜石市定内町 3-10-1	郡山 (024) 959-6543 郡山市喜久田町卸 1-76-1
仙台 (022) 238-1773 仙台市若林区大和町2-18-23	会津 (0242) 27-4426 会津若松市天寧寺町 3-7
気仙沼 (0226) 23-8485 気仙沼市田中前 2-9-2	原町 (0244) 24-2842 原町市桜井町 1-173
石巻 (0225) 95-9111 石巻市門脇字四番谷地 16-268	いわき (0246) 26-1822 いわき市内郷御台境町鶴等 75-8
古川 (0229) 24-3595 古川市米袋字大窪 25-1	

首都圏地区

東京都・神奈川県・千葉県
茨城県・埼玉県・栃木県・群馬県

フロントセンター東京

電話 (03) 3424-1111

FAX (03) 3424-1115

東京都世田谷区池尻 3-10-3

甲信越地区

新潟 (025) 274-9165

新潟市竹尾卸新町 752-9

長岡 (0258) 23-3323

長岡市南陽 1-1118-1

上越 (025) 524-1160

上越市春日山町 3-6-3

長野 (026) 221-3232

長野市稲葉 904

松本 (0263) 27-2461

松本市芳川野瀬 531

飯田 (0265) 52-5396

飯田市上郷別府 3367-1

山梨 (055) 222-2711

甲府市下飯田 1-4-11

東海・北陸地区

愛知県・三重県

フロントセンター名古屋

電話 (052) 721-0131

FAX (052) 721-7268

名古屋市東区矢田南5-1-14

沼津 (055) 922-7111

沼津市若葉町 20-1

静岡 (054) 284-0821

静岡市中原 913

浜松 (053) 463-8455

浜松市上西町 62-5

岐阜 (058) 275-0909

岐阜市中郷 3-24

中津川 (0573) 65-6646

中津川市駒場字町裏 526-2

高山 (0577) 33-7410

高山市冬須町 981-5

富山 (0766) 56-0121

射水郡小杉町青井谷 1-1-1

金沢 (076) 252-8133

金沢市小坂町西 97

福井 (0776) 22-6340

福井市関屋町 1-19

関西・中国・四国地区

大阪府・奈良県・和歌山県
兵庫県・京都府・滋賀県・広島県
山口県・島根県・鳥取県・岡山県
香川県・徳島県・高知県・愛媛県

フロントセンター関西

電話 (06) 6454-3901

FAX (06) 6454-3900

大阪市北区大淀中 1-4-13

九州地区

福岡 (092) 412-5333

福岡市博多区東那珂 3-1-21

北九州 (093) 653-1231

北九州市八幡東区昭和 2-5-25

佐賀・

久留米 (0942) 45-2661

久留米市寒合川新町 7-20

唐津 (0955) 72-1337

唐津市東城内 6-50

長崎 (095) 843-0622

長崎市大橋町 23-4

佐世保 (0956) 30-7740

佐世保市木原町 155-1

熊本 (096) 380-0211

熊本市石原町 326-1

八代 (0965) 33-5173

八代市緑町 13-1

大分 (097) 558-8803

大分市向原西 1-8-1

宮崎 (0985) 56-4900

宮崎市大字赤江字飛江田 150-1

延岡 (0982) 21-3540

延岡市惣領町 25-5

鹿児島 (099) 260-2421

鹿児島市卸本町 7-17

沖縄 (098) 898-3333

宜野湾市大山 7-12-1

新製品のお買上げや使いかた・ お手入れのご相談窓口

購入・買替えのご相談、取扱い方法のお問合わせは

三菱電機お客さま相談センター

365日
24時間

〒154-0001 東京都世田谷区池尻 3-10-3

■全国どこからでもおかけいただけるフリーコール

☎ 0120-139-365 (通話料金無料)

いつもサンキュー 365日

■通常電話番号(携帯電話対応) 03-3414-9655

■FAX 03-3413-4049

当社家電品についてのご相談やご要望は

地区お客さま相談室

(月～金曜日 9:00～17:00 祝祭日を除く)

北海道 (011) 893-1313 〒004-0041 札幌市厚別区大谷地東 2-1-11

東北 (022) 231-8282 〒983-0035 仙台市宮城野区日の出町 2-2-33

首都圏 (03) 3414-9722 〒154-0001 東京都世田谷区池尻 3-10-3

中部 (052) 972-7222 〒461-0005 名古屋市東区東桜 1-4-3

北陸 (076) 252-1356 〒920-0811 金沢市小坂町西 81

関西 (06) 6451-3611 〒531-0076 大阪市北区大淀中 1-4-13

中国 (082) 278-1322 〒733-0833 広島市西区商工センター 6-2-17

四国 (087) 879-1190 〒761-1705 香川県香川町大字川東下 717-1

九州 (092) 571-2211 〒816-0088 福岡市博多区板付 4-6-35

仕様



冷房・暖房兼用天井カセット形(インバーター)

仕様	形名	MLZ-28KXS	MLZ-32KXS	MLZ-40KXS
電源		単相200V		
冷房能力(kW)		2.8	3.2	4.0
暖房能力(kW)		4.2	4.6	6.0
室内側運転音(強) (dB)		冷房35 暖房36	冷房38 暖房39	冷房39 暖房40
冷房面積の めやす(m ²)	鉄筋アパート向洋室	19	22	28
	木造南向和室	13	15	18
暖房面積の めやす(m ²)	鉄筋アパート向洋室	19	21	27
	木造南向和室	15	17	22
室内機質量(kg)		15		
室内機外形寸法(mm)		高さ175×幅1102×奥行360		
付属品		リモコン(1個)・リモコンホルダー(1個)・単4形乾電池(2本)		

- この仕様値は、1台運転時の数値です。
- この仕様値は、JIS規格(JISC9612)にもとづいた数値です。
- この仕様値は、50Hz・60Hz共通です。
- リモコンで「停止」したときの室内機消費電力は約3ワットです。
- 運転音は反響の少ない無響室で測定した数値です。実際に据付けた状態で測定すると周囲の音や反響を受け表示数値より大きくなるのが普通です。
- 室外機、および2台運転時の仕様については室外機に同梱している「三菱ハウジングエアコン霧ヶ峰マルチ(2室用インバーターマルチエアコン)仕様表」を参照してください。

愛情点検 	●長年ご使用のエアコンの点検を!	●エアコンの補修用性能部品の保有期間は製造打切り後9年です。
	ご使用の際 このようなことは ありませんか	<ul style="list-style-type: none"> ●こげくさい臭いがする。 ●運転音が異常に大きくなる。 ●室内機から水が漏れる。 ●漏電遮断器がひんぱんに落ちる。 ●その他の異常や故障がある。

お買上げ販売店名	電話
お買上げ(据付)日	年 月 日

三菱電機株式会社
 静岡製作所 〒422-8528 静岡市小島3-18-1