

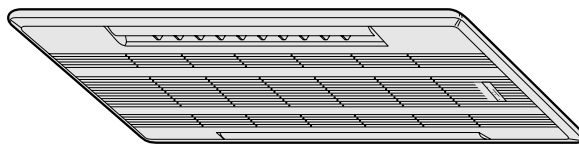

インバータ

ビーバーエアコン 冷暖房兼用形



取扱説明書



SRTW40ME2
SRTW50ME2
SRTW56ME2

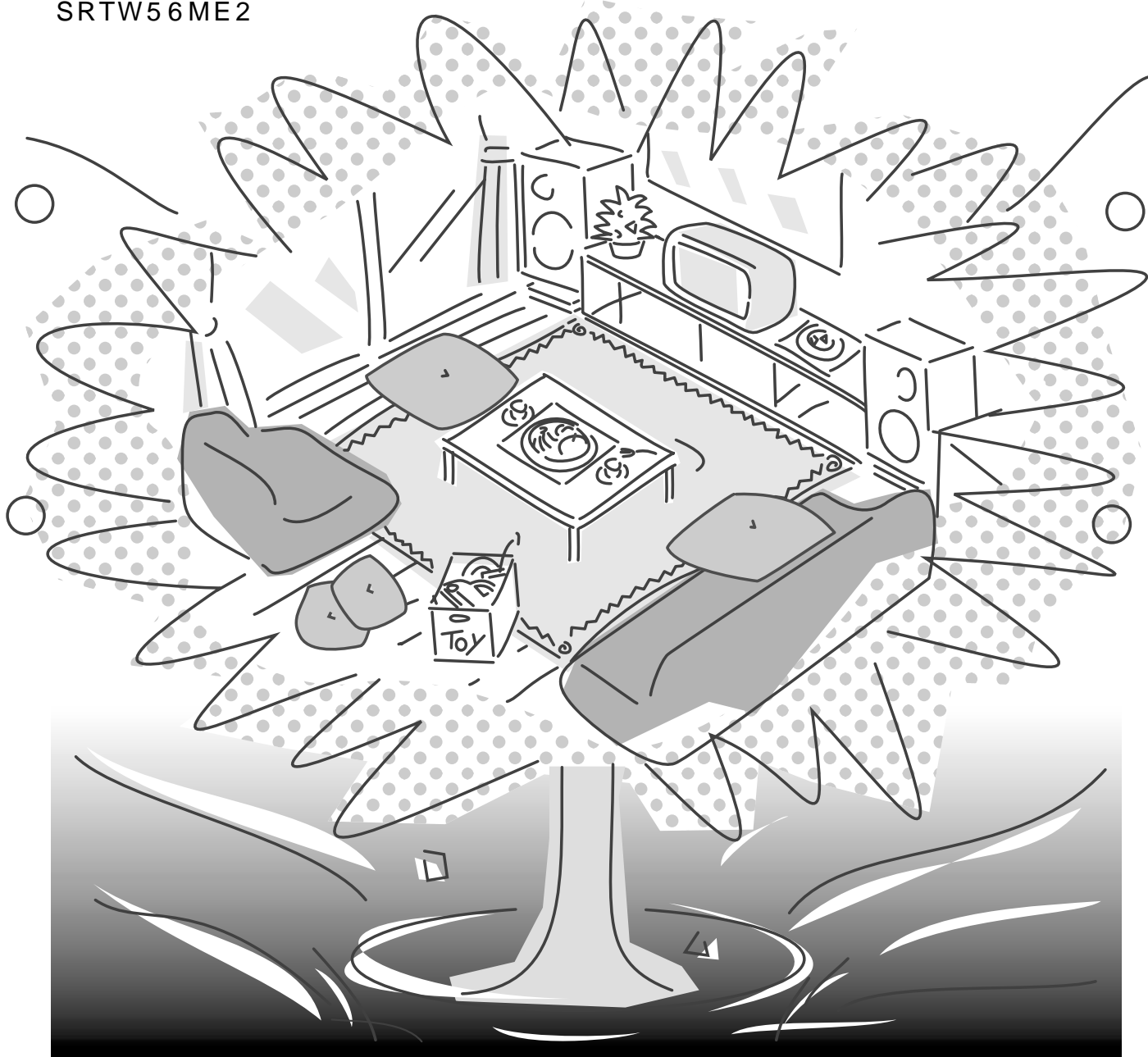

このたびは三菱重工ビーバーエアコンをお買い上げいただきましてまことにありがとうございました。

ご使用前にこの取扱説明書を最後までよくお読みいただき正しくお使いください。

この取扱説明書は保証書とともに大切に保管してください。万一ご使用中にわからないことや、故障が生じたとき、きっとお役に立ちます。

人と環境にやさしい... ビーバーエアコン



心地よさがうれしい

2つの吹出口により、
お部屋のお好みの場所に
心地よい風を届けます。

ゾーン運転

2つの吹出口の風を調節して
お部屋のお好みの場所(ゾーン)を
空調します。

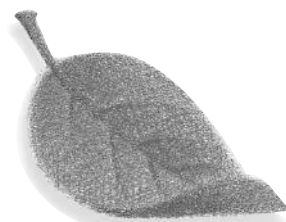

省エネ がうれしい

冷房涼感省エネ運転を
利用して、電気代を
抑えた運転を行います。

冷房涼感省エネ運転

風を上下左右に変化させ、ひかえ
目な温度で健康的に冷房します。

もくじ

お使いになる前に

安全のために必ず守ること	4 ~ 5
各部のなまえ	6
リモコンの操作早見表	7
運転前の準備	8 ~ 9

お
使
い
に
な
る
前
に

運転のしかた

通常の運転をしたい	10 ~ 11
お好みのゾーンを主に空調したい	12 ~ 13
風速や上下の風向を変えたい	14
左右の風向を変えたい	15

運
転
の
し
か
た

上手な使いかた

冷房の省エネ運転をしたい	16
タイマー運転を使いたい	17
リモコンが使えないとき	18

上
手
な
使
い
か
た

マルチエアコンについて

マルチエアコンとは	19
ご使用上の注意	20 ~ 21

マ
ル
チ
エ
ア
コ
ン
に
つ
い
て

お手入れ・困ったとき

カテキンエアフィルターの掃除と吸込グリルの開け・閉めのしかた	22 ~ 23
吸込グリルの掃除・取外し・取付けかた	24
長期間ご使用にならないとき	25
故障かな?と思ったら	26 ~ 27
もう一度お確かめください	28
設置・点検・移設	29
サービスと保証	30
お客様ご相談窓口のご案内	30 ~ 31
仕 様	32

お
手
入
れ
・
困
っ
た
と
き

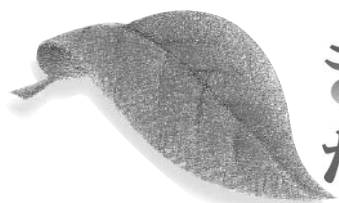

きれい がうれしい

お部屋のニオイなどを脱臭
するカテキンエアフィルター
を採用しています。

カテキンエアフィルター

フィルターに緑茶成分のカテキンを
施して、タバコや汗などの臭いを分解。
さらに細菌の発生・成育・増殖を抑制
します。

(日本紡績検査協会、繊維製品の定量
的抗菌性試験方法による)

リモコンの操作早見表(7ページ)を活用して
エアコンを上手にお使いください。

安全のために必ず守ること

誤った取扱いをしたときに生じる危険とその程度を、右の表示で区分して説明しています。

警告

注意

警告

異常時（こげ臭いなど）は運転を停止してブレーカーを切る

異常のまま運転を続けると火災・故障などの原因になります。



ブレーカーを切る

お客様自身で据付け・修理・移設はしない

不備があると、火災・感電・室内機の落下によるケガ・水漏れの原因になります。



据付け・修理・移設禁止

ぬれた手でスイッチを操作しない

感電の原因になります。



ぬれ手禁止

エアコンを水洗いしない

室内機内部に水が浸入して絶縁不良になり、感電・発火の原因になります



水ぬれ禁止

コードなどは傷つけたり、加工しない

重いものを載せたり、加熱したり、加工したり、束ねたりすると破損して火災・感電の原因になります。



傷つけ禁止

吸込グリルの落下防止用ヒモは必ず取付ける

落下によるケガの原因になります。

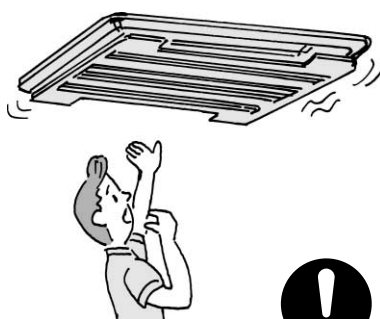

落毛取付時

直接風があたる所に動植物を置かない

動植物に悪影響をおよぼす原因になります。



設置禁止

吸込口・吹出口に指や棒などを入れない

ファンが高速で回転しており、ケガの原因になります。



禁止

長時間直接お肌に冷風をあてない

体調悪化や健康を損なう原因になります。



禁止

殺虫剤・可燃性スプレーなどを吹きつけない

火災・変形の原因になります。



使用禁止

マルチエアコンの場合、冷房・ドライ運転直後に、他の室内機を暖房運転しない

室内機に露がつきます。



禁止

誤った取扱いをしたときに、死亡や重傷などの重大な結果に結びつく可能性があるもの。

誤った取扱いをしたときに、傷害または家屋・家財などの損害に結びつくもの。

“ 図記号 ”の意味は次のとおりです。

	禁止		ぬれ手禁止		水ぬれ禁止
	指示を守る		アース線接続		

注意

燃焼器具と一緒に使うときは、こまめに換気する

酸素不足の原因になります。



換気

据付台などが傷んだ状態で放置しない

室外機が落下・転倒し、ケガの原因になります



設置禁止

精密機器・食品・動植物・美術品の保存などに使用しない

品質低下または動植物への害の原因になります。



使用禁止

窓や戸の開けっぱなしなど高温(湿度80%以上)で長時間運転しない

室内機に露がつき、滴下して家財などをぬらし、汚損の原因になります。



運転禁止

直接風のアたる所に燃焼器具を置かない

不完全燃焼の原因になります。



設置禁止

吸込グリルの着脱のときは不安定な台に乗らない

落下・転倒し、ケガの原因になります。



禁止

室外機の上に乗ったり、物を載せたりしない

落下・転倒によるケガの原因になります。



禁止

掃除のときは運転を停止し、ブレーカーを切る

運転中はファンが高速で回転しており、ケガの原因になります。



ブレーカーを切る

室外機の吸込口やアルミフィンにさわらない。

ケガの原因になります。

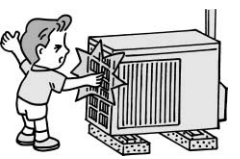

禁止

据付時のご注意

警告

据付けは、「お買上げの販売店」または専門業者にご相談ください

注意

次の項目をご確認ください。

アース工事を行う

アース線は、ガス管・水道管・避雷針・電話のアース線に接続しない。アース工事に不備があると、感電の原因になります。



アース工事

据付場所(水気のある場所など)によっては、漏電遮断器を取付ける

漏電遮断器が取付けられていないと、感電の原因になります。



漏電遮断器取付け

可燃性ガスの漏れるおそれのある場所には据付けない

万一ガスが漏れて、室外機の周囲にたまると、爆発の原因になります。



設置禁止

ドレン水を確実に排水できるようにする

排水経路に不備があると、室内外機から水が滴下して家財などをぬらし、汚損の原因になります。



排水

異常や不具合が発生したときはただちに運転停止し「お買上げの販売店」にご相談ください。

各部のなまえ

● 室内機

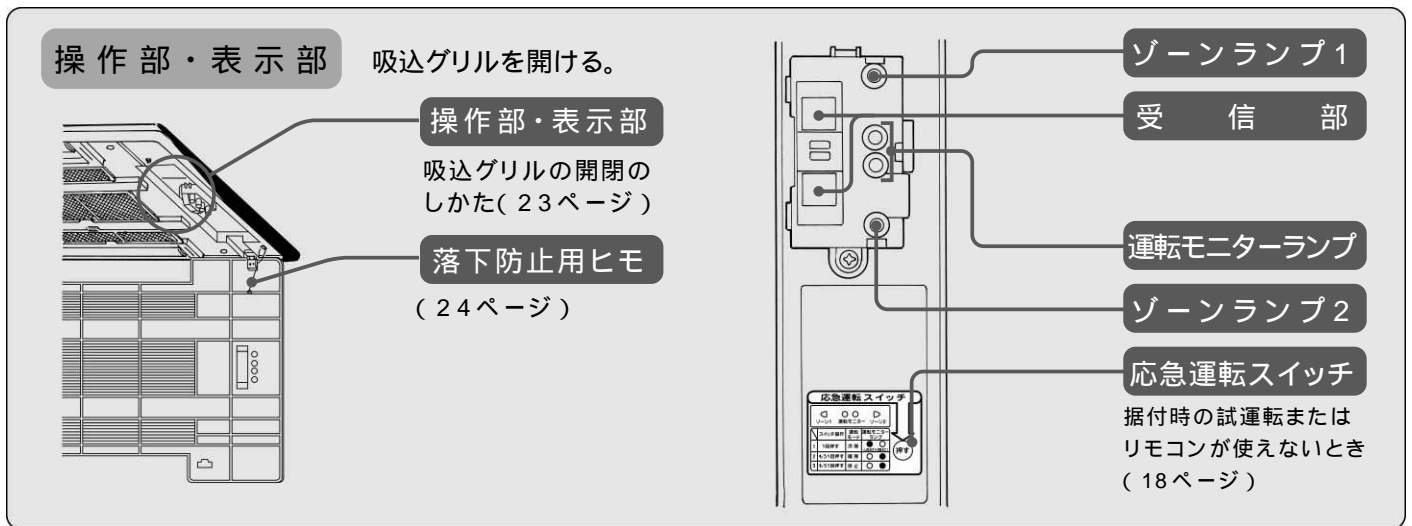
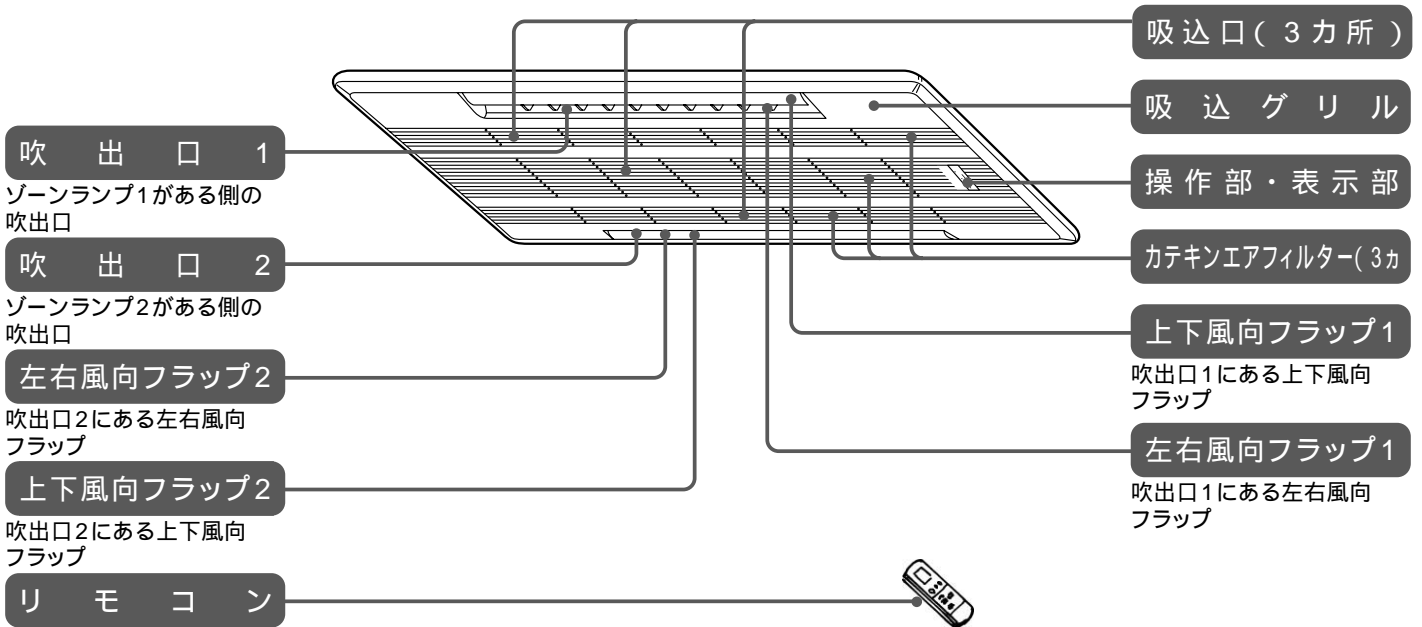

● 室外機

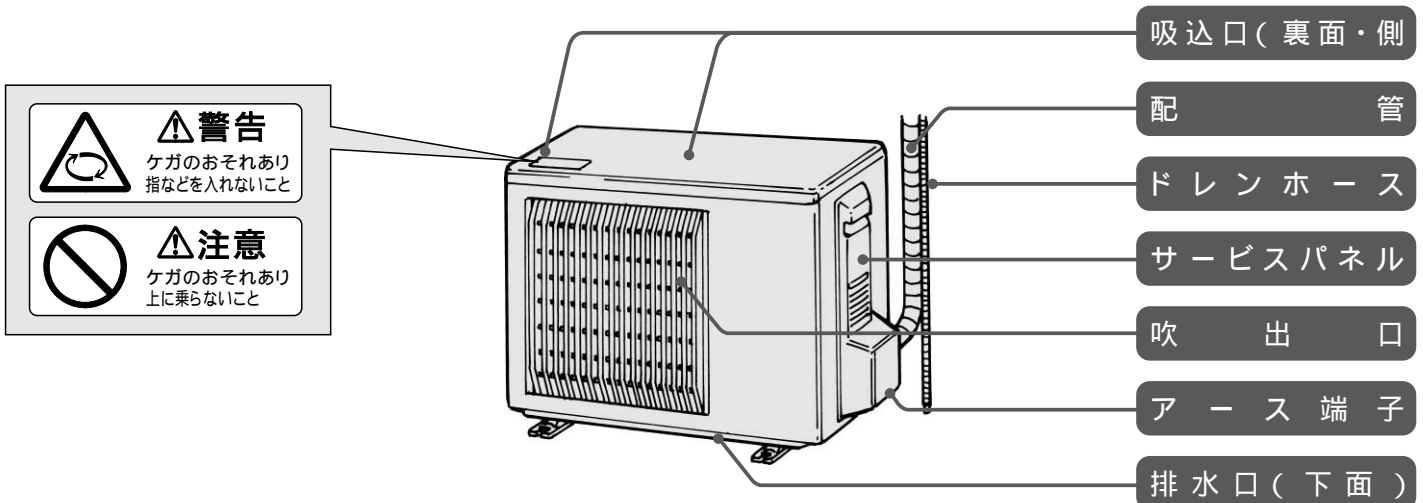

リモコンの操作早見表

お使いになる前に

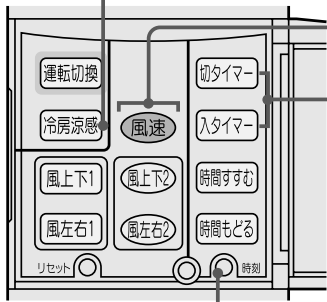
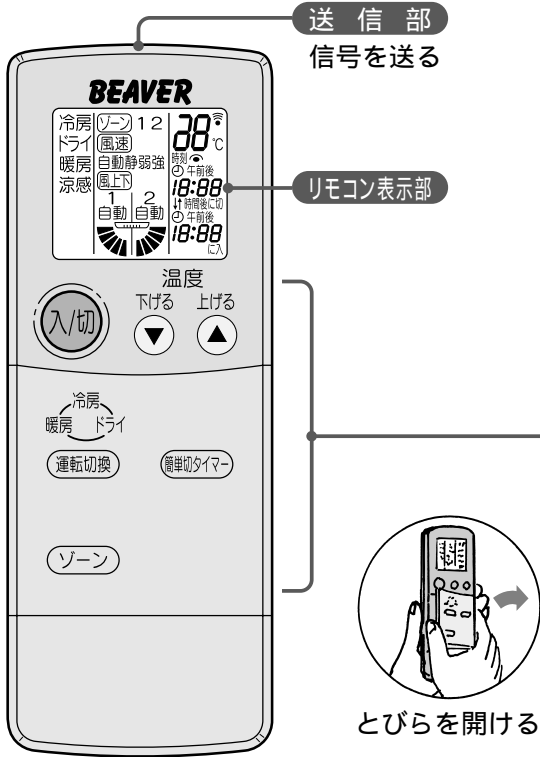

こんな運転をしたい... 使うボタンと手順 ページ

通常の運転をしたい(簡単な操作)..... 10~13
電源(入切)を押した後、下記の操作を行ってください。

冷房、ドライ、暖房 運転をしたい	運転切換 1回押すごとに下記の順で変わります。 冷房 → ドライ → 暖房
設定温度を変えたい	下げたい... ▼ 上げたい... ▲
簡単切タイマーを 使いたい (1~3時間)	簡単切タイマー 1回押すごとに下記の順で変わります。 1 → 2 → 3時間後に切 → 解除
好みのゾーンを 主に空調したい	ゾーン 1回押すごとに下記の順で変わります。 ゾーン1 → ゾーン2 → ゾーン1 2

冷房涼感運転をしたい 16
電源(入切)を押した後、**運転切換**で冷房運転に合わせて.....

冷房の省エネ運転を したい	冷房涼感 もう一度押すと冷房運転に戻ります。
------------------	----------------------------------

風の強さ、方向を変えたい..... 14~15

風の強さを変えたい	風速 1回押すごとに自動 静 弱 強
上下風向フラップ1の 風向きを変えたい	風上下1 1回押すごとに自動 5つの方向に変わります。
左右風向フラップ1の 風向きを変えたい	風左右1 1回押すごとに動く 停止に変わります。
上下風向フラップ2の 風向きを変えたい	風上下2 1回押すごとに自動 5つの方向に変わります。
左右風向フラップ2の 風向きを変えたい	風左右2 1回押すごとに動く 停止に変わります。

タイマー運転をしたい、その他 9、17

切タイマー運転をしたい	切タイマー → 時間すすむ ・ 時間もどる
入タイマー運転をしたい	入タイマー → 時間すすむ ・ 時間もどる
現在時刻を合わせたい	○時刻 → 時間すすむ ・ 時間もどる → ○時刻

運転前の準備

エアコンの据付けは販売店におまかせください。

● 室内機

ブレーカーを「入」にする。

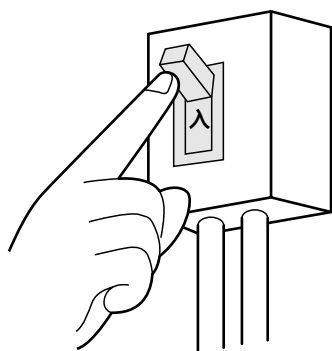

● 室内機切換

同じ部屋または近接する部屋に、2台室内機を設置する場合に、1つのリモコンで1台のエアコンのみを操作できるように設定することができます。室内機とリモコンのそれぞれに切換スイッチがありますので、設定する場合は販売店にご相談ください。

工場出荷時は室内機1側にしてあります。

室内機切換スイッチ

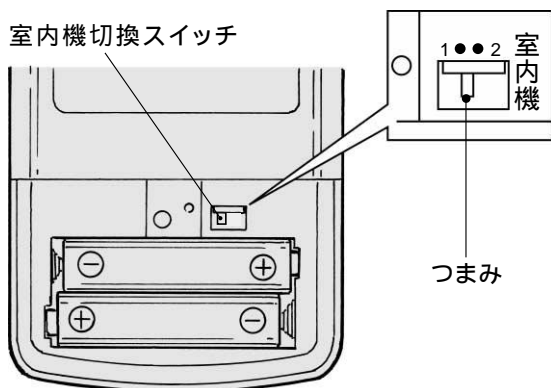

● リモコン

1

裏ボタンを開け、乾電池を入れ、裏ボタンを取付ける。

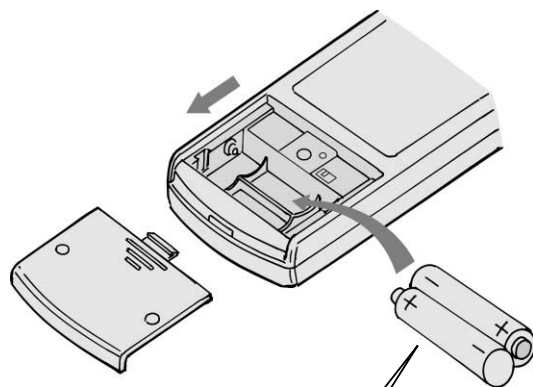

最初に をセットする。
を正しく!

2

とびらを開け、リセットボタンを押し、とびらを閉める。

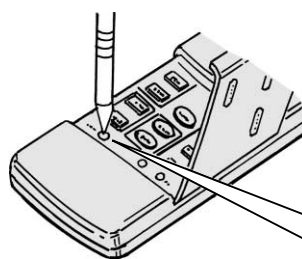

リセットボタンを先の細いもので押す。

リセットボタンを強く押しすぎないように注意してください。

乾電池を交換したら、必ずリセットボタンを押して、現在時刻を合わせてください。(9ページ)

● リモコン(現在時刻の合わせかた)

現在時刻を合わせないとタイマー運転ができません。

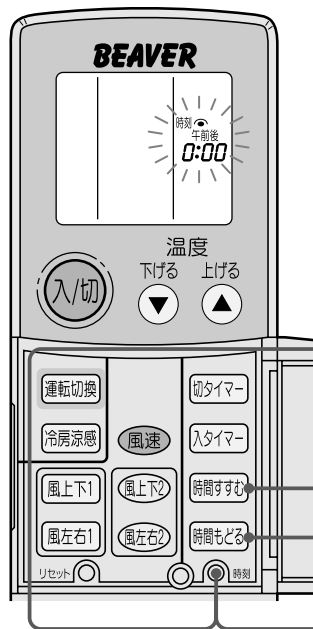

1

とびらを開け、○時刻を押す。

2

時間すすむ・時間もどる を押し、
現在時刻を合わせる。

3

○時刻を押し、とびらを閉める。

▶ リモコンの取扱い

信号の届く範囲は室内機の正面に向けて直線距離で約6m以内です。

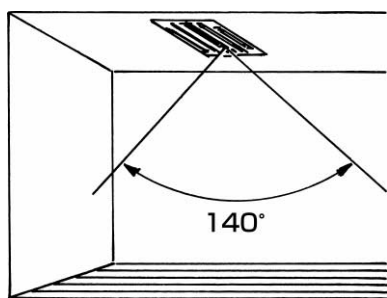

リモコンの信号が室内機に届くと“ピッ”“ピー”の受信音と運転モニターランプで運転状態をお知らせします。

運転中は“ピッ”と鳴り、運転モニターランプが一瞬点滅します。

停止するときは“ピー”と鳴り、運転モニターランプが消灯します。

リモコンを壁に取付けるときは...

お部屋の照明を点灯し、(入/切)を押して、室内機が“ピッ”と鳴る位置にリモコン取付具を取付けてください。

リモコンを落としたり、投げたり、水などをかけたりしないでください。故障の原因になります。

▶ 乾電池について

乾電池の交換目安

信号が届きにくくなったり、表示がうすくなったりしたら、2本とも新しいアルカリ単4形乾電池(LR03)と交換してください。アルカリ乾電池の寿命は約1年間です。

ただし、乾電池の本体に使用推奨期限(月一年)が明記されており、期限切れに近いものは乾電池寿命が短くなる場合があります。

お願い

液漏れによる故障をさけるために、長期間ご使用にならないときは乾電池を全部リモコンから取出してください。

充電式乾電池は電圧が異なり、誤作動の原因になりますので使用しないでください。

乾電池がお手元がない場合は応急運転をご使用ください。(18ページ)

⚠ 注意 乾電池取扱い

交換は2本とも新しい同種のものにする。

分解したり、ショートさせたり、火の中に投入しない。

乾電池は充電しない。

乾電池の溶液が皮膚や衣服に付着したときは、きれいな水で洗い流す。また眼に入ったときは、きれいな水で洗った後、ただちに医師の治療を受けてください。

通常の運転をしたい

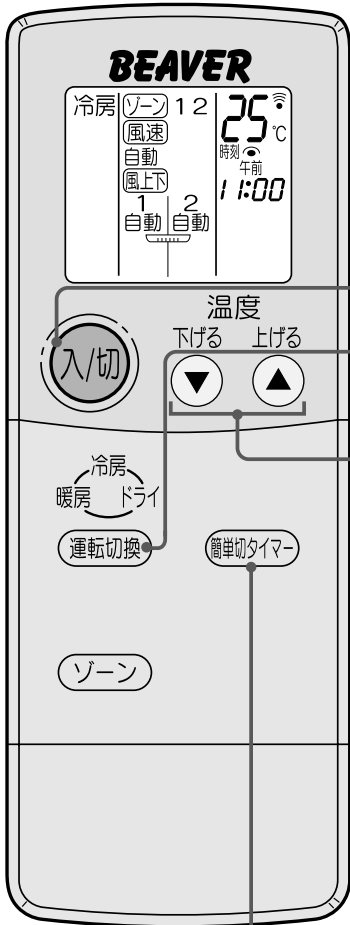

● 冷房・ドライ・暖房を選びたいとき

1

入/切 を押す。

乾電池交換直後は必ず冷房から始まります。

2

運転切換 を押して、
運転の内容を選ぶ。

1回押すごとに下記の順で変わります。

冷房 → ドライ → 暖房

ドライ運転のとき

温度調節はできません。
室温をやや下げる運転をしています。
約3分後に室外機の運転を開始します。

● 温度を変えたいとき (冷房・暖房時)

温度を下げたいとき  を押す。

温度を上げたいとき  を押す。

1回押すごとに1 変えられます。

リモコンの設定温度範囲は16 ~ 31 です。

温度のおすすめ範囲	冷房 26 ~ 28
	暖房 22 ~ 24

停止するときは  を押す。

次からは  を押すだけで、同じ内容の運転ができます。

● 簡単切タイマー(1~3時間)をセットしたいとき

冷房・ドライ・暖房をしているときにお使いください。

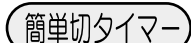
 を押す。

1回押すごとに

1時間後に切 → 2時間後に切 → 3時間後に切

↑ 解除 (現在時刻表示) ↓

の順に変わります。

入タイマーがセットされているときには  を押しても表示は変わりません。入タイマーを解除してください。(17ページ)

● 室内機の表示内容について

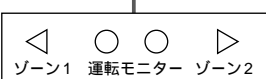
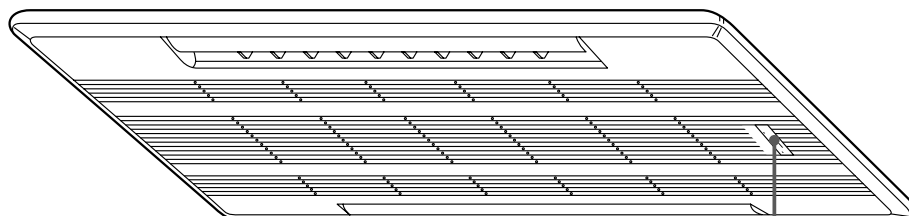

運転モニターランプ

表 示	状 態
点灯 点灯 ↓ ↓ ● ● 運転モニター	運転中の室温と設定温度の 差が約2 以上です。
点灯 消灯 ↓ ↓ ● ○ 運転モニター	運転中の室温と設定温度の 差が約2 以下です。
消灯 消灯 ↓ ↓ ○ ○ 運転モニター	停止中です。

ゾーンランプ

表 示	状 態
点灯 点灯 ↓ ↓ ◀ ▶ ゾーン1 ゾーン2	ゾーン1側、ゾーン2側を 同じように空調しています。
点灯 消灯 ↓ ↓ ▶ ◻ ゾーン1 ゾーン2	主にゾーン1側を 空調しています。
消灯 点灯 ↓ ↓ ◻ ▶ ゾーン1 ゾーン2	主にゾーン2側を 空調しています。

お好みのゾーンを主に空調したい

ゾーン運転とは主に空調する側(ゾーン)を指定できる運転です。

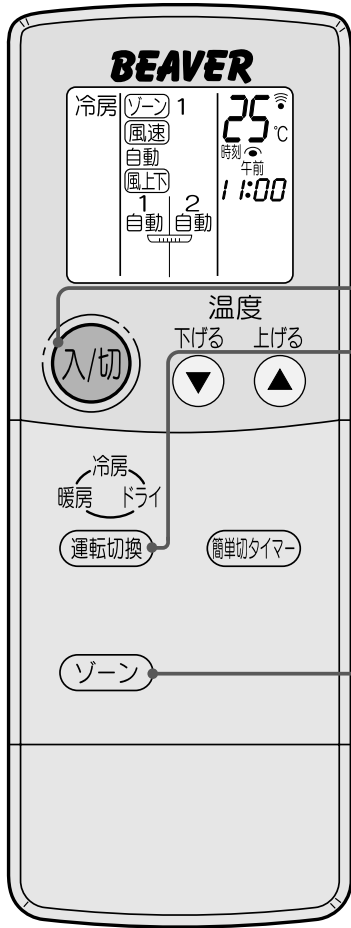

● ゾーン運転をしたいとき

- 1 **入/切** を押す。
- 2 **運転切換** を押して、冷房・ドライ・暖房を選ぶ。
- 3 **ゾーン** を押す。
1回押すごとに、
ゾーン1 ゾーン2 ゾーン1 2
の順に変わります。

ゾーン運転を解除するときは **ゾーン** を押して、ゾーン1 2にしてください。

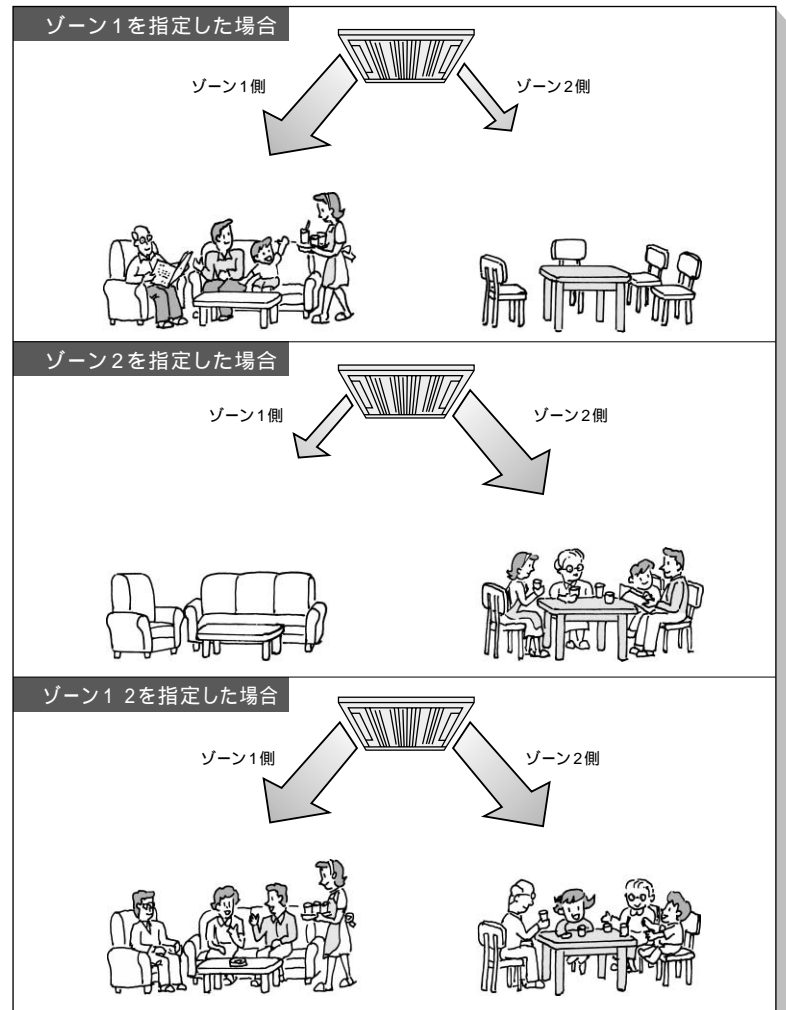

● 室内機のゾーンランプについて

室内機に付いているゾーンランプが、ゾーン1側とゾーン2側のどちら側を主に空調しているかを表示します。

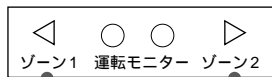

ゾーンランプ ◀: 点灯 ▶: 消灯

ゾーン1	ゾーン2	状 態
▶	▶	ゾーン運転を解除し、ゾーン1側とゾーン2側を同じように空調しています。
▶	▶	主にゾーン1側を空調しています。(ゾーン1が指定側)
▶	▶	主にゾーン2側を空調しています。(ゾーン2が指定側)

● ゾーン運転中の風速について

ゾーン運転中の風速は下表のようになります。

指定側	反対側
「自動」「静」「弱」「強」を設定できます。	「静」で固定となります。

● ゾーン運転中の上下風向、左右風向について

ゾーン運転中の上下風向、左右風向は、指定したゾーンにかかわらず、それぞれ設定することができます。設定のしかたは14、15ページを確認してください。

● ゾーン運転中の冷房涼感について

ゾーン運転中に冷房涼感を設定した場合は、指定したゾーンにかかわらず、冷房涼感運転になります。設定のしかたは、16ページを確認してください。

風速や上下の風向を変えたい

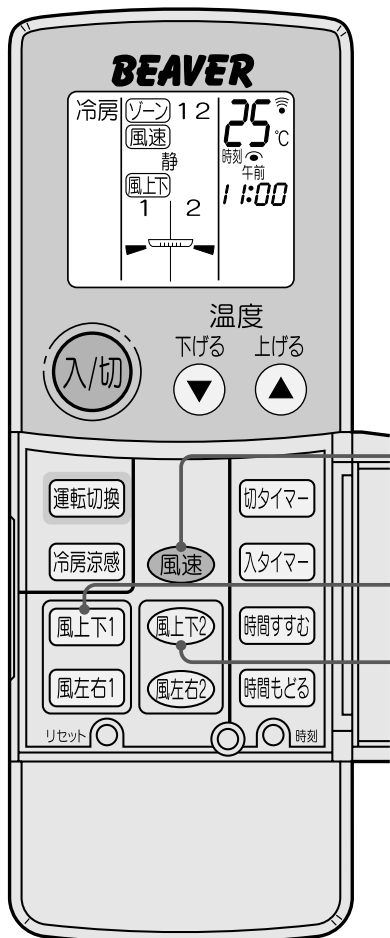

● 風速を変えたいとき

風速 を押す。

1回押すごとに

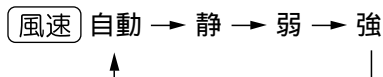

の順に変わります。

風速静は室内外機の運転音を低く抑え、弱めの運転になります。

● 上下風向フラップ1の風向を変えたいとき

風上下1 を押す。

1回押すごとに

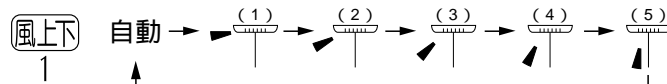

の順に変わります。

上下風向フラップ1を手で動かさないでください。故障の原因になります。

● 上下風向フラップ2の風向を変えたいとき

風上下2 を押す。

1回押すごとに

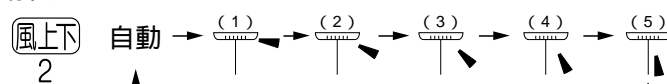

の順に変わります。

上下風向フラップ2を手で動かさないでください。故障の原因になります。

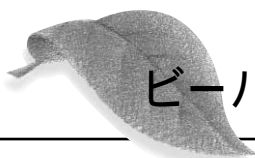

ビーバーからの伝言板

上下風向を上手に使って、
お好みの運転

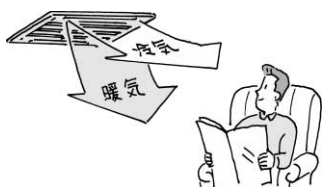

風上下1、**風上下2** 自動では冷房運転は水平吹出し、暖房運転は下吹出し
冷気は上から下に下がり、暖気は下から上に上がります。そこでお部屋の
快適性を保つため上下の風向を自動的に設定しています。

上下風向のおすすめ範囲

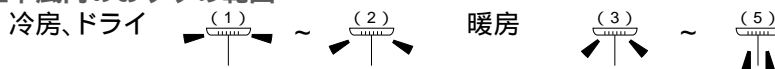

暖房運転開始時や運転中、上下風向フラップが水平吹出しに変化
吹出す風の温度が低いとき、身体に直接冷たい風があたるのを防ぐため、下吹出しから
水平吹出しに変化します。吹出す風が暖かくなると元の下吹出しに戻ります。

左右の風向を変えたい

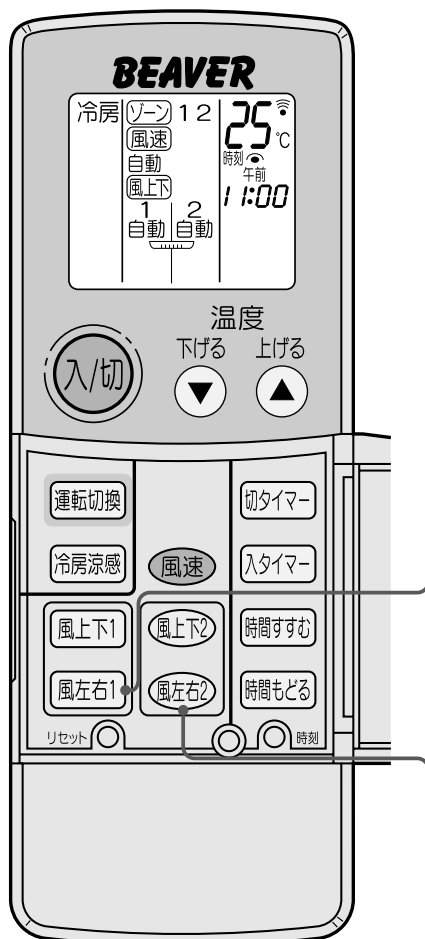

● 左右風向フラップ1の風向を変えたいとき

1

風左右1 を押す。

左右風向フラップ1が動きます。

2

ご希望の風向きになったら、
もう一度 **風左右1** を押す。

左右風向フラップ1が停止します。

風左右1 を1回だけ押した場合、左右風向フラップ1は動き始めますが、約30秒経過すると自動的にもとの位置に止まります。左右風向の動作はリモコンの表示部に表示されません。室内機の左右風向フラップ1を見て動作を確認してください。左右風向フラップ1を手で動かさないください。故障の原因になります。

● 左右風向フラップ2の風向を変えたいとき

1

風左右2 を押す。

左右風向フラップ2が動きます。

2

ご希望の風向きになったら、
もう一度 **風左右2** を押す。

左右風向フラップ2が停止します。

風左右2 を1回だけ押した場合、左右風向フラップ2は動き始めますが、約30秒経過すると自動的にもとの位置に止まります。左右風向の動作はリモコンの表示部に表示されません。室内機の左右風向フラップ2を見て動作を確認してください。左右風向フラップ2を手で動かさないください。故障の原因になります。

冷房の省エネ運転をしたい

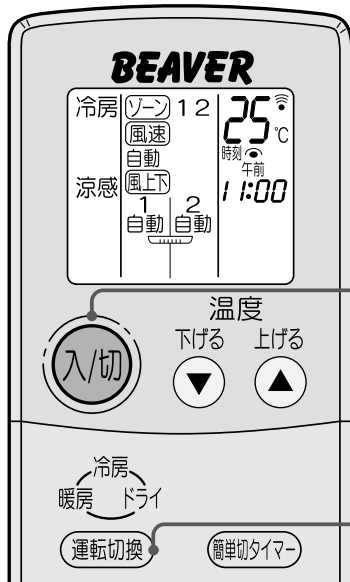

● 省エネ運転をしたいとき

- 1 **入/切** を押す。
- 2 **運転切換** を押して、冷房を選ぶ。
- 3 **冷房涼感** を押す。
 設定温度は自動的に約2℃上がります。
 風を上下左右に自動的に変化させます。
(風上下)1・(風上下)2の表示は自動になります。

とびらを開ける。

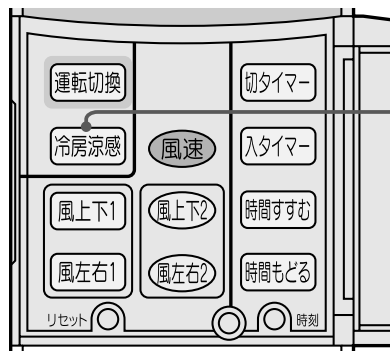

解除するときは

もう一度 **冷房涼感** を押す。

(風上下1)・(風上下2)・(風左右1)・(風左右2) を押しても、解除します。

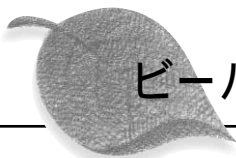

ビーバーからの伝言板

冷房涼感で身体に
やさしい省エネ運転

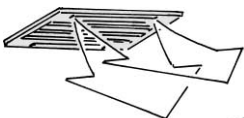

省エネ効果を高める

風をときどき送ることで涼しさを増し、設定温度を2℃上げてても同じ涼しさを維持します。

快適性を高める

上下風向は、水平・下向き方向に一定時間止めて、やわらかな風を送ります。吹出し温度が高い場合は下吹き時間が長く、吹出し温度が低い場合は水平時間が長くなります。

冷房涼感運転中はエアコンが自動的に風向きをコントロールしているので上下、左右の風向きを変えることができません。

(風上下1)・(風上下2)・(風左右1)・(風左右2) を押すと冷房涼感運転を解除します。

タイマー運転を使いたい

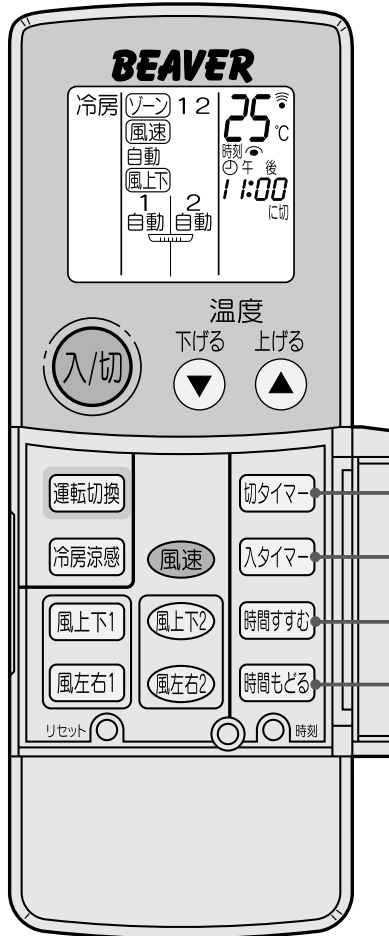

● 切タイマー・入タイマーをセットしたいとき

現在時刻が合っていることを確認してください。

1

入タイマー または **切タイマー** を押す。

タイマー設定時に室内機が“ピッ”と鳴ることを確認してください。

2

時間すすむ・**時間もどる** を押して、予約したい時刻に合わせる。

10分単位で変わり、押し続けると早送りします。設定時刻になると、入タイマーのときは運転を開始し、切タイマーのときは、停止します。入タイマーセット時は、室内機の運転モニターランプとゾーンランプが点灯してエアコンが停止状態となり、予約時刻になると運転を開始します。

解除するときは **入タイマー** または **切タイマー** を押す。

現在時刻が表示され、予約は解除されます。

タイマー予約中または予約後に **入/切** を押すと

タイマー予約が取消され、すべての運転がとまります。

上手な使いかた

● 入タイマーと切タイマーを組合せて使うとき

例 / 午後11:00に停止。翌朝の午前6:00に運転を開始するとき。(現在時刻は午後10:00)

1

運転中に **切タイマー** を押す。

室内機が“ピッ”と鳴ることを確認してください。

2

時間すすむ・**時間もどる** を押して、午後11:00にする。

3

続けて **入タイマー** を押す。

室内機が“ピッ”と鳴ることを確認してください。

4

時間すすむ・**時間もどる** を押して、午前6:00にする。

タイマー時刻の早い方からタイマーがはたらきます。

表示は、切タイマー、入タイマーのはたらく順序を表わします。

タイマーの予約時刻になったときにリモコンからの信号が室内機に届かないと予約時刻がずれることがあります。(最大10分程)タイマー運転中もリモコンからの信号が室内機に届く所にリモコンを置いてください。



リモコンが使えないとき

応急運転

リモコンの乾電池が消耗したり、リモコンが故障したときには、室内機の応急運転スイッチを使って応急運転ができます。
 応急運転を行う前に、いったんブレーカーを切り、約15秒後にブレーカーを再度入れてください。

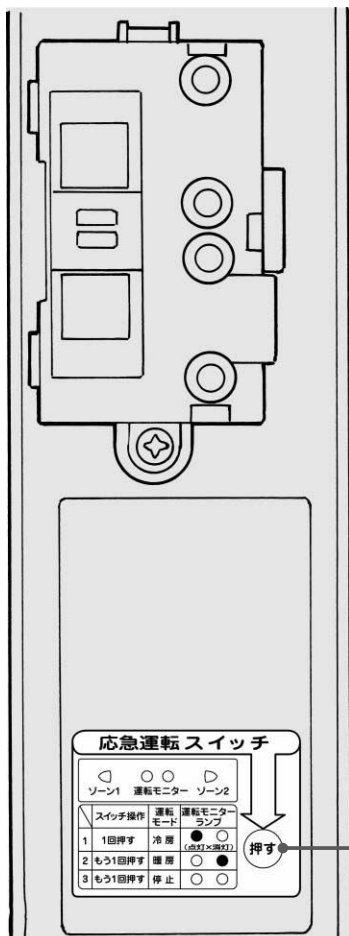

● 応急運転するとき

応急運転スイッチを押す。

1回押すごとに
 応急冷房 → 応急暖房 → 停止
 の順に変わります。

室内機の運転モニターランプを用いて運転内容を表示します。

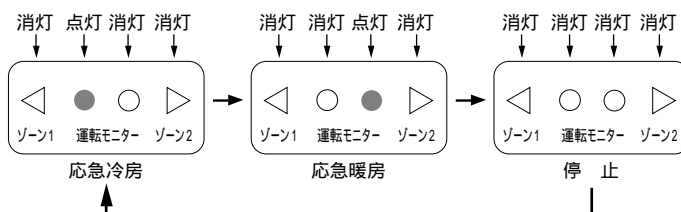

停止するときは

応急運転スイッチを押して「停止」にする。

ゾーン運転の選択はできません。(ゾーンランプは消灯のままです)
 運転内容は下のようになります。

ただし、最初の約30分間は温度調節がはたらかず連続運転になり、風速は(強)になります。

運転内容	冷房	暖房
設定温度	24	24
風速	(弱)	(弱)
上下風向フラップ	自動	自動

マルチエアコンとは

インバーターマルチエアコンは、複数台の室内機を1台の室外機に接続して運転できるエアコンです。組み合わせた室内機は、すべて同時運転可能です。ただし、1台の室内機で冷房・ドライ運転、他の室内機で暖房運転という使い方はできません。

同時運転について

室内機を同時に運転するときは、室外機的能力範囲内で運転するため、室内機1台あたりの能力は1台運転するときよりも低下する場合があります。

お部屋があまり冷えない、または暖まらないときは、室外機的能力範囲内で運転を行ってください。

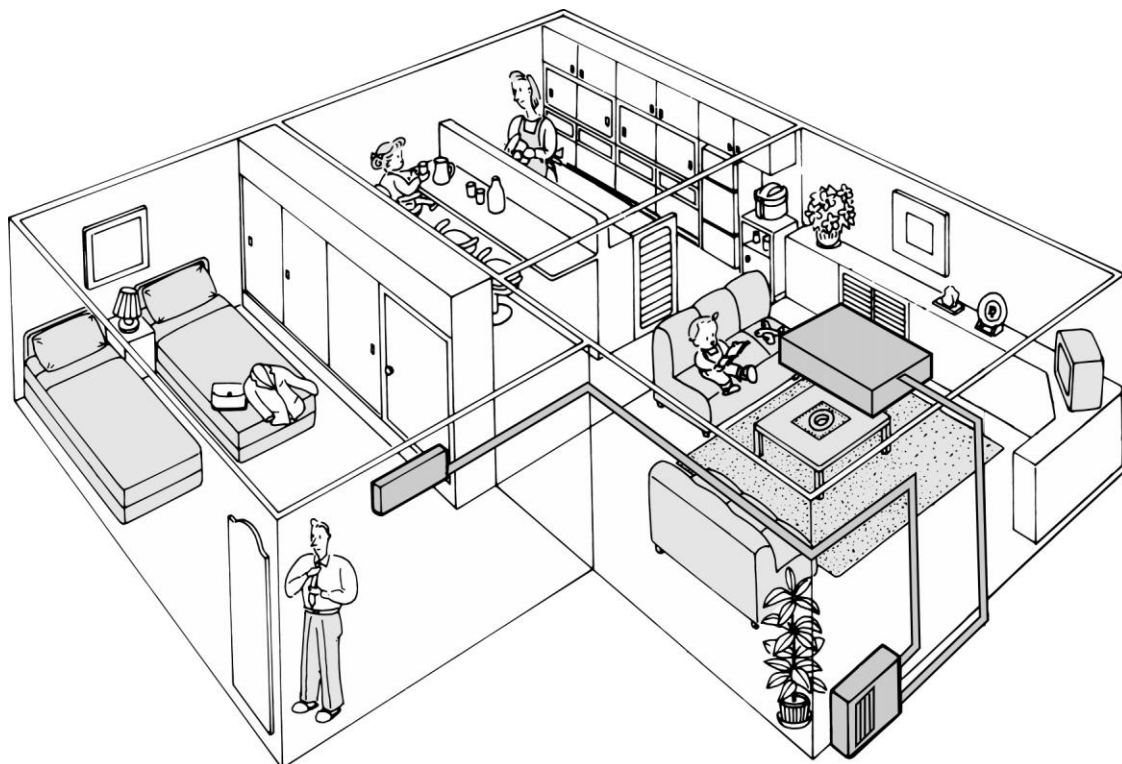

ご使用上の注意

ご使用上の注意

気をつけましょう。

1台の室内機で冷房運転、他の室内機で暖房運転という使い方はできません。

冷房・ドライ運転終了後に、他の室内機で暖房運転する場合は、冷房・ドライ運転をしていた室内機を設定温度16℃の暖房にして30分程運転を行ってください。

どうして

最初に運転した室内機の運転が優先されますので、あとから運転を始めようとした室内機は運転を始めません。

冷房・ドライ運転していた室内機に露がつく可能性があります。

故障かな?と思ったら

故障かな?

暖房したときにすぐ風が吹出ない。



お答えします(故障ではありません)

十分に暖かな風をお届けするため準備中ですのでそのままお待ちください。
霜取運転中に新たに室内機の運転を開始すると霜取運転中は待機し、霜取運転終了後に暖房運転を開始しますのでそのままお待ちください。

停止中の室内機からモーター音と水をかきまぜるような音をする。



室内機内部にたまった除湿水を室外に排水するためです。
自動的に停止しますので、そのままお待ちください。

停止中の室内機が暖かい。
停止中の室内機から水の流れるような音をする。



停止中の室内機にも少しですが冷媒を流しているためです。

こんな表示が出たら

こんなときは

各室内機の
運転内容を確認してください

お答えします

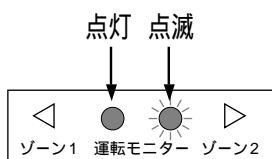

冷房・ドライ運転と
暖房運転とがある場合

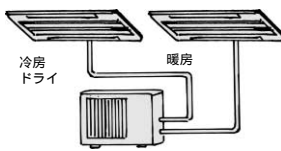

他の室内機と運転内容を合
わせた後、いったん室内機
を停止させてから再度運転
を行ってください。

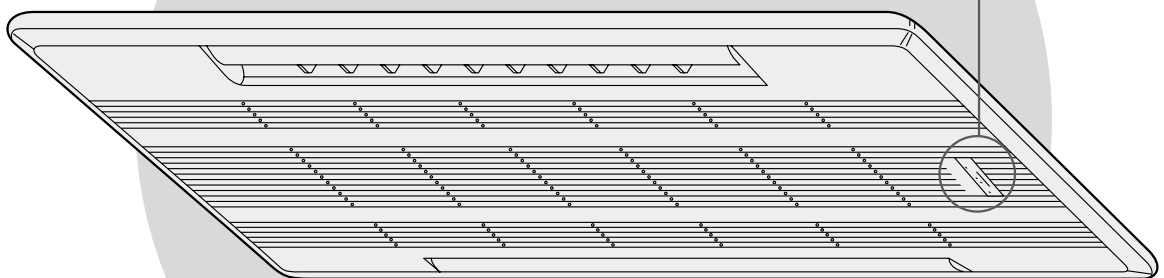

カテキンエアフィルターの掃除と吸込グリルの開け・閉めのしかた

● お手入れの前に

運転を停止し、ブレーカーを切る。

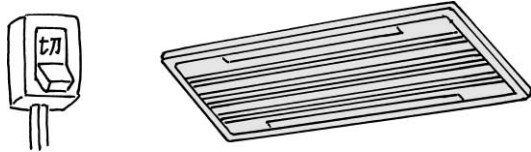

● 室内機・リモコンの掃除

やわらかい布でからぶき。



ガソリン・ベンジン・シンナー・磨き粉・洗剤・殺虫剤は製品をいためるので、使わない。



● 吸込グリルの開け・閉めのしかた

吸込グリルの開けかた

- 1 吸込グリルの **PUSH** 部分を押し。

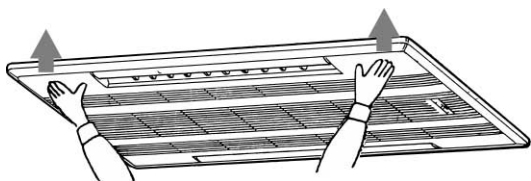

- 2 カチッと音がしたら、吸込グリルの両端のつまみに指をそえて下に引く。

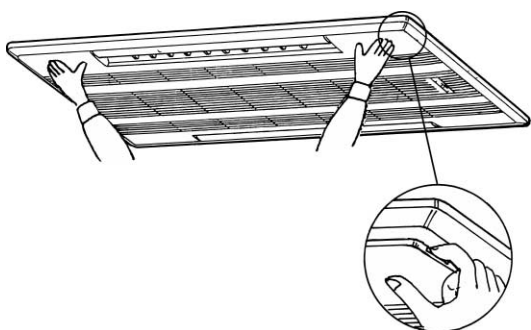

吸込グリルの閉めかた

- 1 吸込グリルを閉めてください。磁石により仮固定されます。
- 2 吸込グリルの **PUSH** 部分をカチッと音がするまで押し。

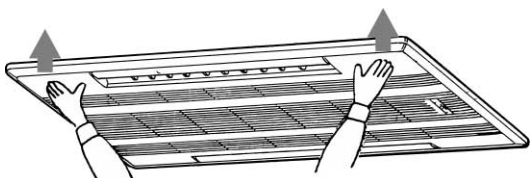

しっかり閉まっていることを確認してください。閉まらない場合は、再度吸込グリルを開けてやり直してください。吸込グリルから落下防止用ヒモが出ていないことを確認してください。

● カテキンエアフィルターの掃除 (2週間に1度が目安)

- 1 カテキンエアフィルターを取外す。

カテキンエアフィルターの取手をつまみ、下に引いてから手前に引出してください。



- 2 取外したカテキンエアフィルターのホコリを掃除機で吸取るか、水洗いする。

汚れがひどいときは、中性洗剤をとかしたぬるま湯ですすいでください。熱い湯(約50℃以上)で洗うと、変形することがあります。



- 3 水洗いをしたあと、日陰でよく乾かす。

カテキンエアフィルターは直射日光や直接火にあてて乾かさないうでください。



- 4 カテキンエアフィルターを取付ける。

カテキンエアフィルターの取手をつまみ、取外したときと逆の手順で取付けてください。

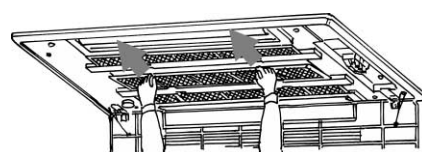

吸込グリルの掃除・取外し・取付けかた

● 吸込グリルの掃除と取外し・取付けかた

吸込グリルの取外しかた

- 1 吸込グリルの **PUSH** 部分を押し、カチッと音がしたら吸込グリルの両端のつまみに指をそえて下に引く。(詳しくは23ページ)

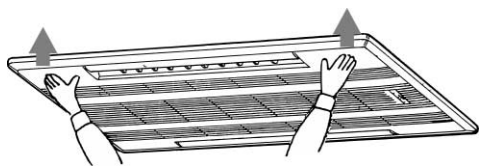

- 2 吸込グリル取付部を手前に強く引く。

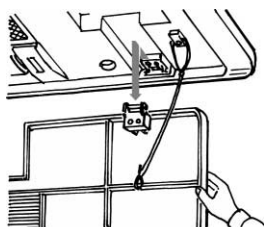

- 3 吸込グリルの落下防止用ヒモを取外す。

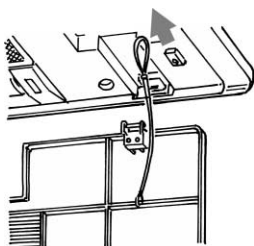

吸込グリルの取付けかた

- 1 吸込グリルの落下防止用ヒモを取付ける。

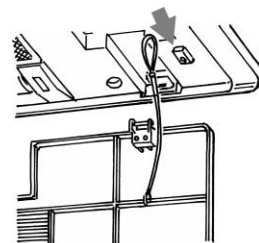

- 2 吸込グリルの取付部を取付ける。

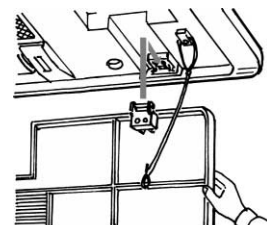

- 3 吸込グリルの **PUSH** 部分をカチッと音がするまで押し。(詳しくは23ページ) 吸込グリルから落下防止用ヒモが出ていないことを確認する。

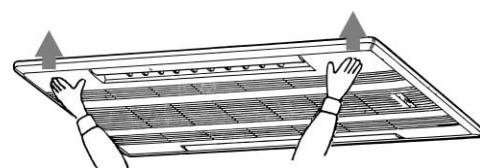

取外して吸込グリルを水洗いする

やわらかい布で軽くふくように洗ってください。水洗いのあとは、やわらかい布で水分をふきとって陰干ししてください。台所用洗剤(中性洗剤)を使うときは、洗剤が残らないよう、よく水洗いしてください。

たわしやスポンジの硬い面などで洗うと傷がつくので使わないでください。

長時間(約2時間以上)温水や水につけておかないでください。直射日光やストーブなどで乾燥させないでください。

変形や変色の原因となります。

長期間ご使用にならないとき

● 長期間使用しないとき

- 1 3～4時間、送風運転してエアコン内部を乾燥させる。
送風運転するには、設定温度を一番高くして通常運転(冷房)にします。
(10ページ)

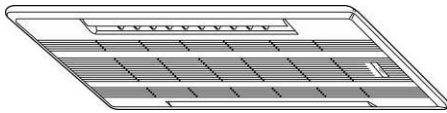

エアコン内部を乾燥させるため

- 2 ブレーカーを「切」に。

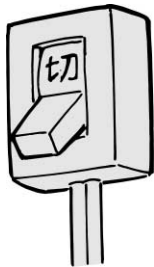

- 3 リモコンから乾電池を取出す。

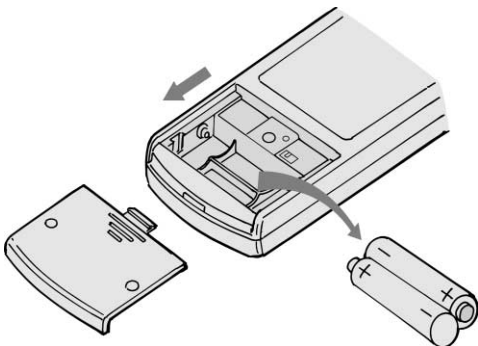

● 再度使い始めるとき

- 1 カテキンエアフィルターを掃除し、室内機に取り付ける。
(カテキンエアフィルターの取付けかたは23ページを参照)

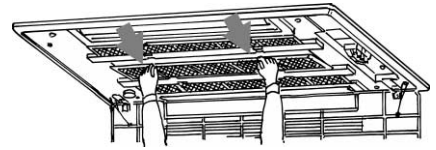

- 2 室内外機の吹出口・吸込口をふさいでいないことを確認する。

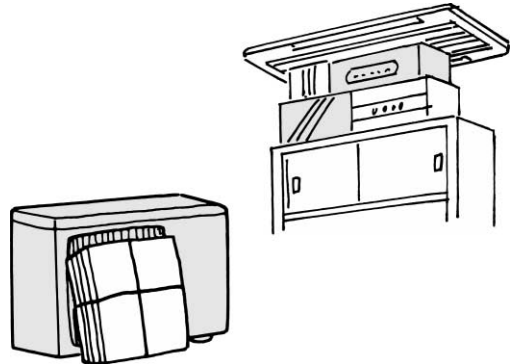

- 3 アース線がはずれていないことを確認する。室内機側に取り付けてある場合があります。

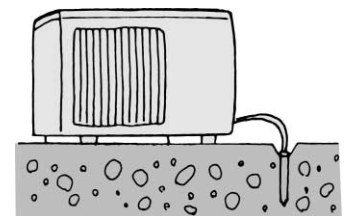

故障かな?と思ったら

修理を依頼される前に、次の点をお調べください。こんなときは故障ではありません。

故障かな?

お答えします。(故障ではありません)

再運転にしても、
3分間ほど動かない。



3分たてば運転します。
マイコンの指示で止まっています。そのまま
お待ちください。

暖房運転にしたとき、
すぐに風が吹出さない。

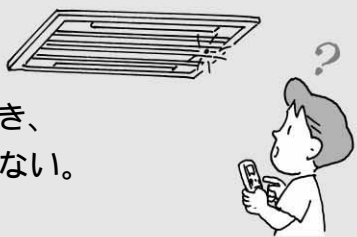

十分に暖かな風をお届けするため準備中です。
そのままお待ちください。

暖房運転中、
10分ほど運転が
止まる。

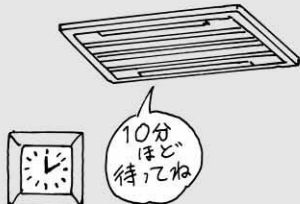

室外機についた霜をとかしています。(霜取運
転) 長くて10分で終了しますのでそのままお
待ち ください。(外気温度が低く、湿度が高い
とき に霜がつきます。)

“ピシッ”という
音がする。

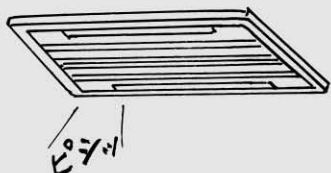

温度変化でパネルなどが膨張・収縮してこす
れる音です。

部屋がにおう。

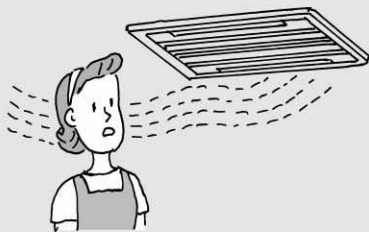

エアコンが壁やじゅうたん、家具、衣類などに
しみ込んだにおいを吸込んで、風を吹出すた
めです。
エアコンの掃除をおすすめします。

ドライ運転・冷房運転中、
室内機からモーター音と水
をかきまぜるような
音がする。

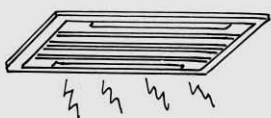

ドライ運転・冷房運転では本体内部の除湿水
を室外へ排水するためのモーター音、排水音
がします。

故障かな？

お答えします。(故障ではありません)

水の流れるような音がする。

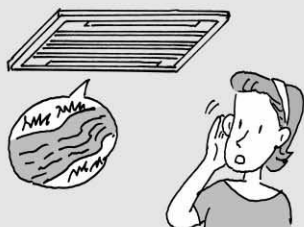

エアコン内部の冷媒が流れている音です。

風向が途中で変わる

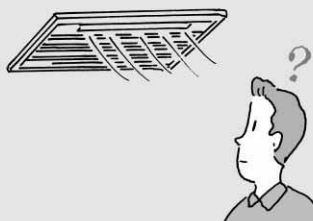

暖房運転時の吹出し空気温度が低いとき、または霜取運転中は自動的に水平吹出しになります。

リモコンで風向が変えられない。

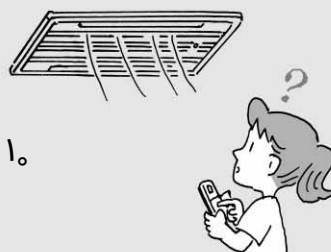

暖房運転開始時、暖房運転時の吹出し空気温度が低いとき、または霜取運転中という理由で水平吹出しになっているときは、リモコンで風向は変えられません。

ときどき“ブシュ”という音がする。

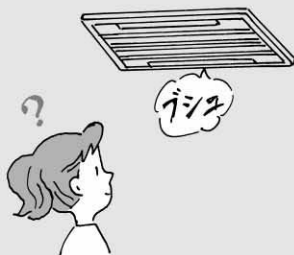

エアコン内部の冷媒の流れが切替わるときの音です。

室外機から水または水蒸気が出る。

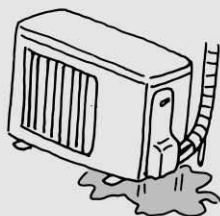

冷房時に、冷えた配管や配管接続部に水滴がつき、滴下するためです。

暖房時に、霜取り運転でとけた水または水蒸気が出るためです。

暖房時に、熱交換器についた水が滴下するためです。

もう一度お確かめください

こんなとき

お確かめください。

動かない。

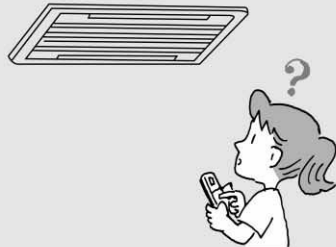

ブレーカーまたはヒューズが切れていませんか。
入タイマーの設定になっていませんか。
(17ページ)
リモコンの室内機切換スイッチは正しく設定されていますか。(8ページ)

よく冷えない、
暖まらない。

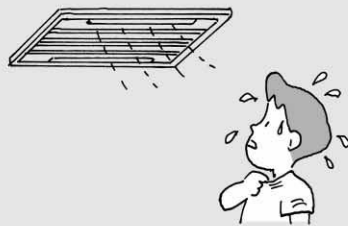

温度の調節が適切になっていませんか。
(10ページ)
室外機の能力以上で室内機を複数台同時に運転していませんか。(19ページ)
カテキンエアフィルターが汚れていませんか。
(23ページ)
室内外機の吹出口・吸込口をふさいでいませんか。

リモコンの表示がでない、
表示がうすい。
リモコンを近づけないと、
受信しない。



乾電池が消耗していませんか。
(9ページ)
乾電池の取付けが(+)(-)逆になっていませんか。(8ページ)

停電があったとき。

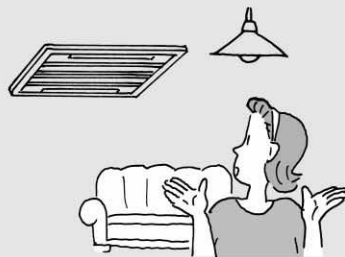

エアコンは停止したままです。
通電後にあらためて、リモコンの(入/切)を押し
てください。

以上のことをお調べになって、それでも不具合があるときは使用を中止し、「お買上げの販売店」(30～31ページ)までご相談ください。

運転ランプが点滅するときは運転を停止し、「お買上げの販売店」にご相談ください。以下のような場合には、運転を停止し、「お買上げの販売店」にご相談ください。

室内機から水が漏れるとき。
電子式点灯方式の蛍光灯(インバーター
蛍光灯など)がある部屋では、リモコンか
らの信号を受けつけない場合があります。

電波の弱い地域では、テレビ・ラジオ
などにノイズが入る場合があります。
その場合は増幅器などの取付けをおす
めします。

お願い

雷が鳴り出したら、早目に運転
を止め、電源プラグを抜いてく
ださい。電気部品が損傷するこ
とがあります。

設置・点検・移設

「安全のために必ず守ること」(4～5ページ)をご確認ください。

据付場所について

以下の場所への据付けはさけてください。

- 可燃性ガスの漏れるおそれのある所
- 高周波機器、無線機器などがある所
- 機械油の多い所
- 海浜地区など塩分の多い所
- 温泉地などや硫化ガスの発生する所
- 油の飛散る、油煙のたちこめる所
- クレーン車、船舶など移動するものへの設置
- 室内機からの排水は、水はけのよい所にしてください。

テレビ・ラジオのアンテナと室外機は3m以上離してください。

室外機形名	(A)	(B)
SCTW40ME2	10cm以上	10cm以上
SCTW50ME2	10cm以上	20cm以上
SCTW56ME2	10cm以上	20cm以上

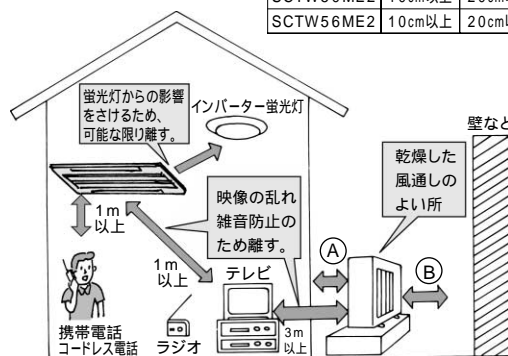

電気工事についての注意

- 電源は必ずエアコン専用回路にしてください。
- ブレーカー容量は必ず守ってください。
- 100V用機種はAC100Vで、200V用機種はAC200Vで使用。

運転音にも配慮を

- 据付けにあたってはエアコンの重量に十分に耐え、振動が増大しない場所を選んでください。
- 室外機の吹出口からの温風や、運転音が隣家の迷惑にならない場所を選んでください。
- 室外機の吹出口近くには物を置かないでください。
- 機能低下や運転音増大のもとになります。
- 使用中、異常音がする場合は、「お買上げの販売店」にご相談ください。

点検整備のおすすめ

- エアコンを数シーズン使用すると、内部が汚れて性能が低下することがあります。
- ゴミやホコリなどにより、においが発生したり、ドレンホースのつまりにより室内機から水漏れすることがあるため定期的に点検してください。
- 市販のエアコン洗浄剤をご使用になりますと、露飛びや水漏れなどの故障の原因となる可能性があります。
- また、ケガや感電などの危険性がありますので、エアコン内部の洗浄をご希望される場合は、「お買上げの販売店」、「修理前の相談や修理を依頼する場合のご相談窓口」にお申し付けください。
- 通常のお手入れとは別に専門家による点検整備をおすすめします。費用は「お買上げの販売店」にご相談ください。

移設は専門業者へ依頼

- 増改築・引越しのためエアコンを取外したり、再据付けする場合は、専門の技術や工事が必要になります。

警告

- エアコンが冷えない、暖まらない場合は、冷媒の漏れが原因のひとつとして考えられますので、お買上げの販売店にご相談ください。
- 冷媒の追加を伴う修理の場合は、修理の内容をサービスマンに確認してください。
- エアコンに使用される冷媒そのものは安全です。
- 冷媒は通常漏れることはありませんが、万一、冷媒が室内に漏れ、ファンヒーター、ストーブ、コンロ等の火気に触れると有害な生成物が発生する原因となります。



サービスマンへ
確認する

なお、ご不明な点があるときは「お買上げ販売店」にご相談ください。

サービスと保証

サービスをお申し出になるとき

26, 27ページに従って調べていただきなお異常のあるとき、および28ページのようなときにはお買い上げの販売店にご連絡ください。

連絡していただきたいこと

製品形式、お買い上げ年・月 — 保証書をご覧ください。
異常の内容 — できるだけ詳しく。
ご住所・ご氏名・電話番号
訪問ご希望日時

保証書について

保証書は所定項目への記入と販売店印が押してあることをご確認のうえお買い上げの販売店よりお受け取りいただき大切に保管しておいてください。

保証期間などについて

保証期間はお買い上げの日から1年間です。
ただし冷媒回路部品は5年間です。
保証期間内に万一故障した場合は保証書の記載内容により、お買い上げの販売店が修理いたします。

保証期間経過後の修理について

修理によってエアコンの機能が維持できる場合は、お客様のご要望により有料で修理させていただきます。
修理については販売店にご相談ください。メーカーは販売店からの注文により補修用性能部品を販売店に供給いたします。

補修用性能部品の保有期間について

エアコンの補修用性能部品の最低保有期間は製造打切後9年です。
この期間は経済産業省の指導によるものです。
補修用性能部品とは、その製品の機能を維持するために必要な部品です。

ご不明な点は

お買い上げの販売店または、お近くの「お客様ご相談窓口」にお問い合わせください。

👉 30, 31ページ

お客様ご相談窓口のご案内

フィルターやリモコンなどのご注文・修理・お取り扱い・お手入れなどのご相談はまず、お買い上げの販売店へお申しつけください。

転居やその他の理由でお買い上げ販売店にご相談できない場合

- ・修理のご相談は「修理相談窓口」へ
- ・お取り扱い方法、お手入れ方法、その他のご相談は「お客様ご相談センター」へ

北海道地区

お客様ご相談センター

☎ (011) 823-7806

札幌市南区澄川三条1-9-28

修理相談窓口

都道府県

担当地域

北海道

全域

☎ (011) 823-0156

札幌市南区澄川三条1-9-28

東北地区

お客様ご相談センター

☎ (022) 783-9385

仙台市宮城野区苦竹2-7-20

修理相談窓口

宮城 山形 福島
岩手 青森 秋田

全域

☎ (022) 783-9384

仙台市宮城野区苦竹2-7-20

関東甲信越地区

お客様ご相談センター ☎(03)3892-7169 荒川区町屋1-38-16

修理相談窓口

関東サービスフロントセンター  0120-301-564 荒川区町屋1-38-16
 (受付地域:東京都・山梨県・神奈川県・埼玉県・茨城県・群馬県・千葉県・茨城県全域)
 新潟 全域 ☎(025)283-2315 新潟市新光町11-7
 長野 全域 ☎(026)263-7055 長野市南高田1-8-2

中部地区

お客様ご相談センター ☎(052)735-7301 名古屋市昭和区鶴羽町2-2

修理相談窓口

中部サービスフロントセンター  0120-119-197 名古屋市昭和区鶴羽町2-2
 (受付地域:愛知県・静岡県・岐阜県・三重県・石川県・福井県・富山県全域)
 [*平成14年11月1日より運用を開始致します。]

近畿地区

お客様ご相談センター ☎(06)6401-2813 尼崎市長洲東通1-7-13

修理受付窓口

近畿サービスフロントセンター  0120-81-3978 尼崎市長洲東通1-7-13
 (受付地域:大阪府・京都府・兵庫県・滋賀県・奈良県・和歌山県全域)
 [*携帯電話・PHSからのご利用は ☎(06)6483-4710 へおかけください。]
 [*フリーダイヤルは上記受付地域内でご利用頂けます。]

中国・四国地区

お客様ご相談センター ☎(082)503-2333 広島市西区観音新町1-20-24

修理相談窓口

都道府県	担当地域	電話番号	所在地
広島	広島	☎(082)503-2345	広島市西区観音新町1-20-24
岡山	福山	☎(0849)21-0473	福山市南蔵王町1-8-20
山口	全域	☎(086)296-0217	岡山市藤田651-1
鳥根	全域	☎(083)973-7801	吉敷郡小郡町大字上郷1748-1
香川	全域	☎(0852)31-1571	松江市嫁島町10-12
愛媛	全域	☎(087)868-2626	高松市松縄町509-3
徳島	全域	☎(089)925-2365	松山市山越6-7-48
高知	全域	☎(088)625-5295	徳島市沖浜東2-17
	全域	☎(088)834-1611	高知市新田町13-4

九州地区

お客様ご相談センター ☎(092)629-3446 福岡市東区松島5-15-16

修理相談窓口

福岡	福岡	☎(092)629-0330	福岡市東区松島5-15-16
	北九州	☎(093)571-3561	北九州市小倉北区中井2-14-15
	久留米	☎(0942)34-6310	久留米市梅満町995-17
佐賀	全域	☎(0952)31-2681	佐賀市八戸溝1-14-20
長崎	全域	☎(095)857-6599	長崎市岩屋町23-14
熊本	全域	☎(096)357-8191	熊本市南高江1-1-5
大分	全域	☎(097)544-0512	大分市大道町4-1-2
宮崎	全域	☎(0985)24-9356	宮崎市日ノ出町218
鹿児島	全域	☎(099)256-1418	鹿児島市西田3-15-6
沖縄	全域	☎(098)879-3116	浦添市屋富祖1-4-7

*所在地,電話番号などについては,変更になることがありますのであらかじめご了承ください。

・ご購入についてのご相談は、お気軽にどうぞ。

ピーバーエアコン
お買物 フリーダイヤル
 相談室 0120-811539



受付時間:平日(月曜日~金曜日)
 AM9:00~12:00
 PM1:00~5:00

お客様メモ

後日のために記入しておいてください。サービスを依頼されるときお役に立ちます。

購入店名

担当者

電話

購入日

仕様

冷房・暖房兼用天井カセット形(インバーター)

仕様	形名	SRTW40ME2	SRTW50ME2	SRTW56ME2
電源		単相200V		
冷房能力 kW		4.0	5.0	5.6
冷房中間能力 kW		2.0	2.6	2.8
暖房能力 kW		5.6	6.7	7.1
暖房中間能力 kW		2.8	3.4	3.5
消費電力 W		冷房1130 / 暖房1420	冷房1520 / 暖房1790	冷房2120 / 暖房1920
中間消費電力 W		冷房385 / 暖房485	冷房555 / 暖房610	冷房650 / 暖房610
運転電流 A		冷房6.2 / 暖房7.8	冷房8.4 / 暖房9.8	冷房11.6 / 暖房10.5
室内側運転音(強) dB		冷房35 / 暖房37	冷房37 / 暖房40	冷房37 / 暖房40
室外側運転音 dB		冷房46 / 暖房48	冷房46 / 暖房49	冷房48 / 暖房49
冷房面積の めやす m ²	鉄筋アパート南向洋室	28	34	39
	木造南向和室	18	23	25
暖房面積の めやす m ²	鉄筋アパート南向洋室	25	30	32
	木造南向和室	20	24	26
質量 kg		室内機18 室外機34	室内機18 室外機49	
外形寸法 mm	室内機	高さ194×幅973×奥行480	室内機	高さ194×幅973×奥行480
	室外機	高さ540×幅710×奥行255	室外機	高さ600×幅800×奥行300
付属品		リモコン(1個)・リモコン取付具(1個)・単4形乾電池(2本)		

- 冷房・暖房面積のめやすは、それぞれ室内機1台当たりの数値です。
- この仕様値は、JIS規格(JIS C 9612)にもとづいた数値です。
- この仕様値は、50Hz・60Hz共通です。
- リモコンで「停止」したときの室内機消費電力は約2ワットです。
- 運転音は反響の少ない無響室で測定した数値です。実際に据付けた状態で測定すると周囲の音や反響を受け表示数値より大きくなるのが普通です。
- この仕様値は、それぞれ室外機SCTW・40ME2/50ME2/56ME2と接続したときの数値です。

愛情点検



長年ご使用のエアコンの点検をぜひ!

このようなことはありませんか。

コゲくさい臭いがする。電源コード、プラグが異常に熱い。
運転音が異常に高くなる。
室内ユニットから水漏れがする。
漏電ブレーカーがひんぱんに落ちる。
その他の異常や故障がある。

運転スイッチを停止にし、コンセントから電源プラグを外して故障や事故防止のため、必ず販売店に点検・修理(有料)をご相談ください。

廃棄時のご注意

2001年4月施行の家電リサイクル法では、お客様がご使用済みのエアコンを廃棄される場合は、収集・運搬料金と再商品化等料金をお支払いいただき、販売店や市町村に適正に引き渡すことが求められています。



冷熱事業本部 〒452-8561 愛知県西春日井郡西枇杷島町旭町3-1

お買い物のご相談は31ページのお買物相談室へお問い合わせください。

RRB012A004