

ビーバーエアコン

冷暖房兼用形 (インバーター)

S シリーズ 取扱説明書



形式のみかた

SRK S □□ E7L 2
① ② ③ ④ ⑤

①形式名

SRK…室内ユニット
SRC…室外ユニット

②シリーズ名

③能力 (定格冷房能力)

(例) 28・40

④変遷番号

⑤電源区分

表示なし…単相100V
2 …単相200V

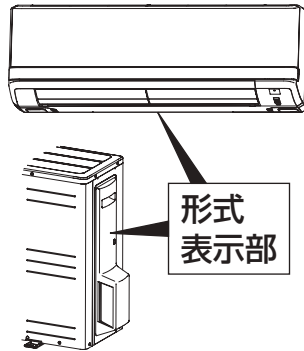

このたびは三菱重工ビーバーエアコンをお買い上げいただき、まことにありがとうございました。

■ご使用前にこの取扱説明書を最後までよくお読みいただき正しくお使いください。

■この取扱説明書は保証書とともに、必要なときにお読みいただけるよう大切に保管してください。



家庭用エアコンには最大でCO₂ (温暖化ガス) 3,600kgに相当するフロン類が封入されています。地球温暖化防止のため、移設・修理・廃棄等にあたってはフロン類の回収が必要です。

この表示は、家庭用エアコンに温暖化ガス (フロン類) が封入されていることを、ご認識いただくための表示です。エアコンの取り外し時はフロン類の回収が必要です。〈廃棄時には家電リサイクル法の制度に基づき適正な引き渡しをしていただければ、確実にフロン類の適正処理がなされます。〉



省エネ家電フォーラム & チーム・マイナス6%

Beaver

簡単操作ガイド

詳しい操作方法は👉🏻ページをご覧ください。

運転する

👉🏻 13ページ

- 冷房する…………… (冷房) ボタンを押す
- 暖房する…………… (暖房) ボタンを押す
- 除湿する…………… (除湿) ボタンを押す
除湿ボタンを押すたびに 📖 15ページ
 - さわやか：湿気を取りたいときに
 - ランドリー：洗濯物の補助乾燥に
- おまかせする……… (自動) ボタンを押す
お部屋の状況に合わせて
冷房・暖房・さわやか除湿運転を行います。
- 空気清浄する……… (空清) ボタンを押す
- 停止する…………… (停止) ボタンを押す

すばやく暖める・冷やす

👉🏻 14ページ

- (ワープ) ボタンを押す
(自動・暖房・冷房運転時のみ)

風量を選ぶ

👉🏻 13ページ

- (風量) ボタンを押す
自動・静・弱・中・強・JETが選べます。

空調するエリアを選ぶ

👉🏻 17ページ

お部屋の空調するエリアが選べます。

- お好みの **エリア設定** ボタンを押す (各エリアの組み合わせもできます)

〔例：お部屋全体を選ぶ〕



お部屋全体

ボタンを押す

リモコンのふたを開けると、上下左右の風向調節ボタンがあります。エリア設定以外でもお好みの風向に調節できます。 📖 19ページ

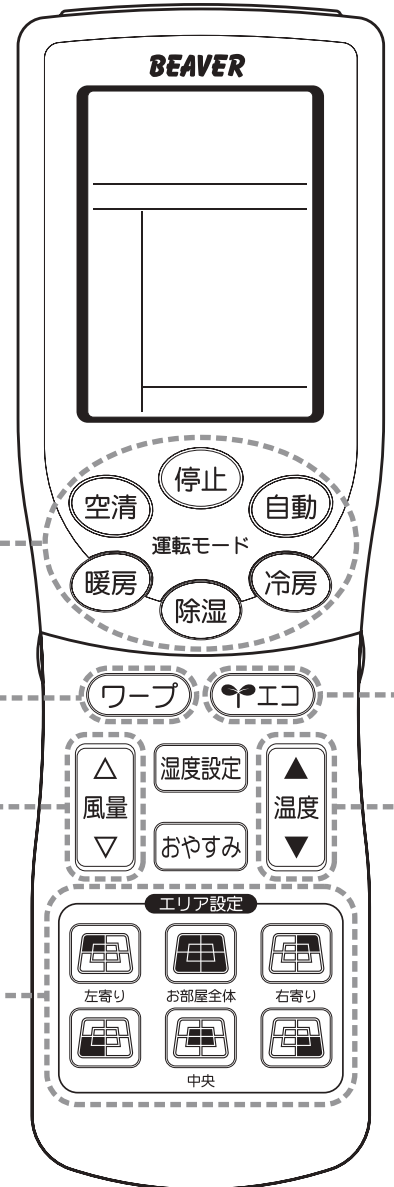

かんたん
かんたん



安全上のご注意…………… 3
 各部のなまえ…………… 7
 リモコン…………… 9
 運転前に知っておいていただきたいこと…12

自動・暖房・冷房・空清運転……………13
 ワープ運転……………14
 さわやか除湿・ランドリー運転……………15
 エリア設定……………17
 風向調節……………19

お部屋番運転……………20
 タイマー運転をじょうずに……………21
 換気清浄運転……………25
 エコ運転……………26
 クリーン運転……………27
 バイオクリア運転……………28
 再生脱臭運転……………28
 運転モニター……………29
 チャイルドロック……………30
 パワーセーブ運転……………30
 メニュー設定……………31

お手入れのしかた……………33
 据え付けについて……………38

故障かな?……………39
 仕 様……………41
 保証とアフターサービス……………42
 (必ずお読みください)
 お客様ご相談窓口……………42









エコ運転する 26ページ

-  **ボタンを押す**
 - 冷房：28℃設定
 - 暖房：20℃設定
 で運転します。

温度を変更する 13ページ



-  **ボタンを押す**
 設定温度の目安は
 - 冷房：26～28℃
 - 暖房：20～24℃
 です。

その他の機能

- お部屋番運転**  20ページ
 外出時のお部屋を快適に
- タイマー運転**  21ページ
 入・切タイマー
 おやすみ運転
- 換気清浄運転**  25ページ
 お部屋の空気をきれいに
- クリーン運転**  27ページ
 エアコン内部を清潔に
- バイオクリア運転**  28ページ
 捕集したアレルギーの原因物質を分解
- 再生脱臭運転**  28ページ
 脱臭フィルターの効果を再生
- 運転モニター**  29ページ
 使用電力量をチェック
- チャイルドロック**  30ページ
 リモコン操作をロック
- 据付位置設定**  32ページ
 据付位置に合わせて風向を調整

安全上のご注意

- ご使用前に、この「安全上のご注意」をよくお読みのうえ正しくお使いください。
- ここに示した注意事項は、いずれも安全に関する重要な内容を記載しています。必ず守ってください。
『本機器は家庭用空調機器です。特殊用途(食品・動植物・精密機器・美術品の保存など)に使用された場合は保証範囲外となります。』

 警告	誤った取り扱いをした時に、死亡や重傷などの重大な結果に結び付くおそれ大きいもの。
 注意	誤った取り扱いをした時に、傷害を負うおそれ、または物的・環境的損害のおそれがあるもの。 状況によっては重大な結果に結び付くおそれがあるもの。

- 本文中に使われる“図記号”の意味は次のとおりです。

 絶対に行わない。	 電源プラグをコンセントから抜く。	 必ず指示に従い行う。	 必ずアース線工事を行う。
--	--	--	--

- お読みになった後は、お使いになる方がいつでも見られる所に必ず保管してください。

据付け上の注意事項

警告

- 据え付けは、お買い上げの販売店または専門業者に依頼する

 ご自分で据え付け工事をされ不備があると、水漏れや感電、火災の原因になります。

- 電源は必ずエアコン専用のコンセントを使用する

 専用以外のコンセントを使用すると発熱、火災の原因になります。

- アースを確実にを行う

 アース線は、ガス管、水道管、避雷針、電話のアース線に接続しないでください。アースが不確実な場合は、故障や漏電のときに感電の原因になります。電気工事、アース工事には資格が必要です。

注意

- 可燃性ガスの漏れるおそれのある場所への設置は行わない

 万一ガスが漏れてユニットの周囲にたまると、発火、火災の原因になることがあります。

- ドレンホースは、確実に排水するように配管する

 不確実な場合は、屋内に浸水し、家財などを濡らす原因になることがあります。

- 湿気の多い所や水気のある所などに設置するときは漏電ブレーカを取り付ける

 漏電ブレーカが取り付けられていないと感電の原因になることがあります。

使用上の注意事項

警告

電源プラグや電源コードについて

- 電源コードは、束ねたり、引っ張ったり、重いものを載せたり、加熱したり、加工したりしない



感電や発熱、火災の原因になります。

- 電源コードは、途中で接続したり、延長コードの使用・他の電気器具とのタコ足配線をしていない



感電や発熱、火災の原因になります。

- 電源プラグを抜いて停止をしない



感電や火災の原因になります。

- 電源プラグ・コンセントにホコリの付着、詰まり、がたつきがないことを確認する
電源プラグを差し込む際は刃の根元まで確実に差し込む



ホコリの付着、詰まり、がたつきがあると、感電や火災の原因になります。コンセントにがたつきがある場合は、お買い上げの販売店に相談してください。

- 異常時(こげ臭いなど)は、運転を停止して電源プラグを抜く



異常のまま運転を続けると故障や感電、火災などの原因になります。お買い上げの販売店またはお客様相談窓口にご相談してください。

室内／室外ユニットについて

- 吹出口や吸込口に指や棒などを入れない



内部でファンが高速回転していますのでケガの原因になります。

- 室内ユニット内部の洗浄はお客様自身では行わない ☎33ページ



誤った洗浄剤の選定・使用方法で洗浄を行うと、樹脂部分が破損したり水漏れなどの原因になります。また、洗浄剤が電気品やモータにかかると故障や火災の原因になります。洗浄については、お買い上げの販売店またはお客様相談窓口にご相談してください。

リモコンについて

- リモコンは乳幼児の手の届かない場所に保管する



電池を飲み込むなど事故の原因になります。万一、飲み込んだ場合は直ちに医師に相談してください。誤操作があった場合、意図しない運転になります。

運転について

- 長時間冷風を身体に直接あてたり、冷やし過ぎない



体調悪化や健康障害の原因になります。

- 調理室など油煙の多いところ、または可燃性ガス・腐食性ガスや金属製のホコリのある場所では使用しない



火災や故障の原因になります。

- 機械油など油成分が浮遊している場所では使用しない



ひび割れ、感電・引火の原因になります。

- エアコンが冷えない、暖まらない場合は、冷媒の漏れが原因のひとつとして考えられるため、お買い上げの販売店に相談する
冷媒の追加を伴う修理の場合は、修理の内容をサービスマンに確認する



エアコンに使用されている冷媒は安全です。冷媒は通常漏れることはありませんが、万一冷媒が室内に漏れ、ファンヒーター、ストーブ、コンロ等の火気に触れると有害な生成物が発生する原因になります。

安全上のご注意(つづき)

使用上の注意事項(のつづき)

⚠ 注 意

電源プラグや電源コードについて

- 電源プラグを抜くときは、電源コードを引っ張って抜かない



芯線の一部が断線して発熱、火災の原因になることがあります。

- 長期間使用しない場合は、電源プラグを抜く



ホコリがたまると発熱、火災の原因になることがあります。

- お手入れをするときは必ず運転を停止し、電源プラグを抜く



内部でファンが高速回転していますのでケガの原因になることがあります。

- 濡れた手で電源プラグの抜き差しや、スイッチを操作しない



感電の原因になることがあります。

- 雷が鳴り落雷のおそれがあるときは運転を停止し、電源プラグを抜く



被雷すると、故障の原因になることがあります。

室内/室外ユニットについて

- 室内ユニットにぶら下がったり、室外ユニットの上に乗ったり、物を載せたりしない



室内ユニットの落下、室外ユニットからの落下や転倒などによりケガの原因になることがあります。

- 室内・室外ユニットの下に他の家電製品や家財などを置かない



水滴が滴下する場合があります、汚損や故障の原因になることがあります。

- 室内・室外ユニットの熱交換器(アルミフィン)にはさわらない



ケガの原因になることがあります。

- 殺虫剤やペイントなどの可燃性スプレーを吹出口近くに置いたりエアコンに直接吹き付けない



発火、火災の原因になることがあります。

- エアコンを水洗いしたり、花瓶などの水の入った容器を載せたりしない



感電や火災の原因になることがあります。

- 室外ユニット周辺に、物を置いたり、落ち葉がたまらないようにする



落ち葉などがあると、小動物が侵入して、内部の電気部品に触れると、故障や火災の原因になることがあります。

使用上の注意事項（のつづき）

⚠ 注 意

運転について

● 動植物に直接風をあてない



動植物に悪影響をおよぼす原因になることがあります。

● 食品・動植物・精密機器・美術品の保存など特殊用途には使用しない



このエアコンは居室用です。他の特殊用途に使用しますと品質低下などの原因になることがあります。

● 長期使用で傷んだままの据付台などで使用しない



ユニットの落下につながり、ケガなどの原因になることがあります。

● ブレーカー、ヒューズの容量を守る
ヒューズの代わりに針金などを使わない



発熱、火災の原因になることがあります。

燃焼器具と一緒に運転する場合

● エアコンの風が直接あたる所に燃焼器具を置かない



燃焼器具の不完全燃焼の原因になることがあります。

● 燃焼器具と一緒に運転するときは、こまめに換気する



換気が不十分な場合は、酸素不足の原因になることがあります。

移設・修理時の注意事項

⚠ 警 告

● 修理はお買い上げの販売店、または修理受付窓口に相談する



ご自分で修理をされ不備があると水漏れや感電・火災などの原因になります。

● エアコンを移動再設置する場合は、お買い上げの販売店または修理受付窓口に相談する



据え付け不備があると感電・火災の原因になります。

快適にお使いいただくために

● 室内の温度は適温にしましょう

冷やし過ぎ、暖め過ぎは健康に良くありません。また、電気代もムダになります。

● エアフィルターの掃除は2週間に1回行ってください  35ページ

エアフィルターが目詰まりすると冷・暖房能力が低下し運転音が大きくなります。また、電気代もムダになります。

● 風向調節をしましょう

室温のムラを少なくするため、上下・左右の風向を調節しましょう。エアコンの据付位置に合わせて風向調節ができます。

● 必要なときだけ運転しましょう

タイマーを有効に利用し、必要なときだけ運転するようにしましょう。

● 直射日光やすき間風を入れない

冷房時は直射日光をカーテンやブラインドでさえぎりましょう。窓や出入口は換気するとき以外は閉めてください。直射日光により室内ユニットの変色や破損につながる可能性があります。

● 冷房時には熱の発生を少なく

冷房効果を高めるため、室内にはできるだけ熱源になる物を置かないでください。

各部のなまえ

室内ユニット

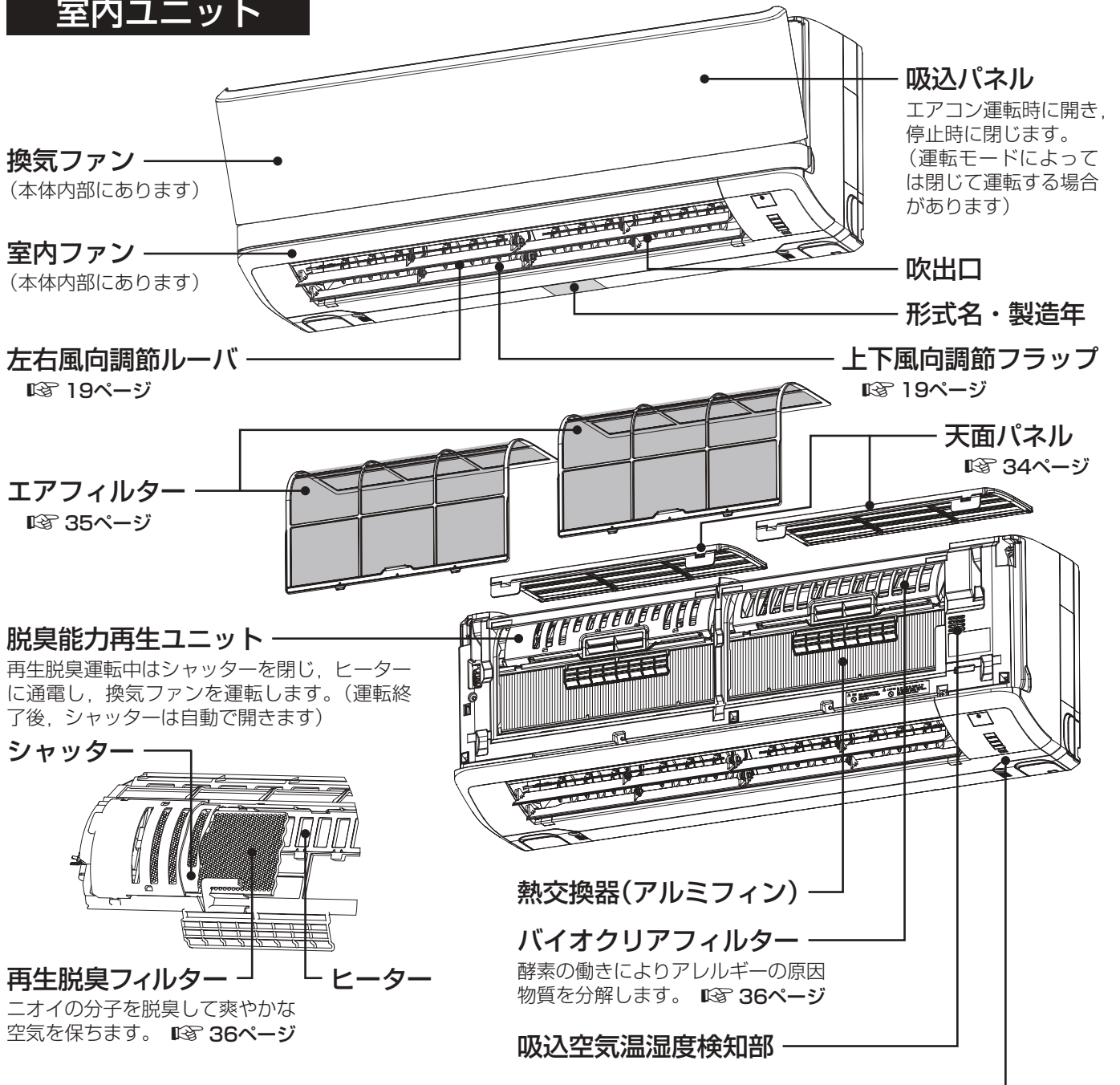

本体表示部

運転ランプ(緑)

- ◆エアコン運転中に点灯します。
- ◆ホットキープ時はゆっくり点滅します。
☞ 39ページ
- ◆エアコン異常時には速く点滅します。
☞ 裏表紙

換気モニターランプ(赤)

- 換気運転中に空気の汚れに応じてランプが点灯します。
- きれい……………消灯
 - 汚れ……………赤点灯

ガスセンサ

換気運転時お部屋の空気の汚れを感知します。

本体運転ボタン

☞ 11ページ

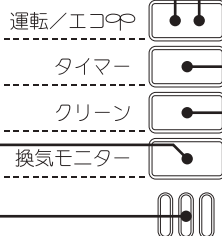
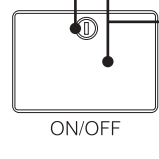

リモコン信号受信部

信号送信部

エコランプ(青)

- ◆エコ運転中に点灯します。☞ 26ページ
- ◆ホットキープ時にはゆっくり点滅します。
☞ 39ページ

タイマーランプ(黄)

- ◆タイマー運転中に点灯します。
- ◆エアコン異常時には点滅します。
☞ 裏表紙

クリーンランプ(緑)

- ◆クリーン、バイオクリア、再生脱臭運転中に点灯します。

室外ユニット

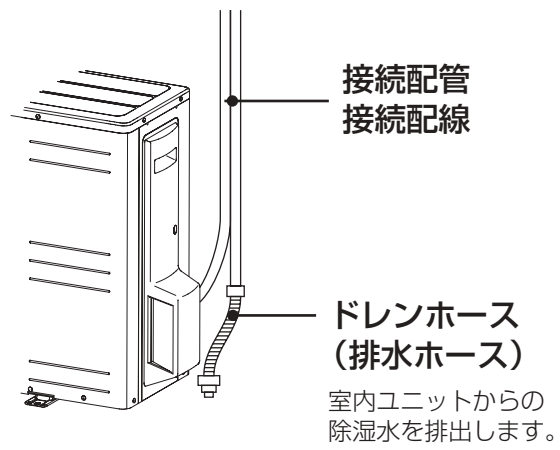
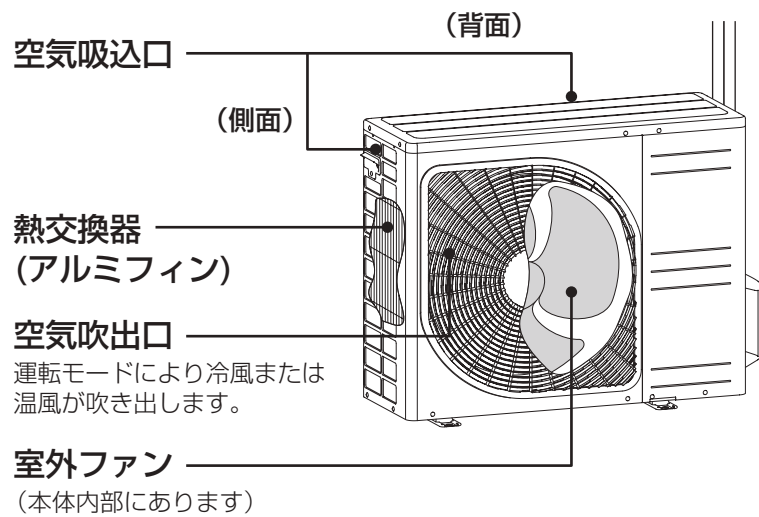

お知らせ

- 室外ユニットから水が出る場合がありますが、故障ではありません。▶ 39ページ
- 運転を停止しても、室外ユニットのファンは本体保護のため約1分間回り続けます。▶ 39ページ

付属品

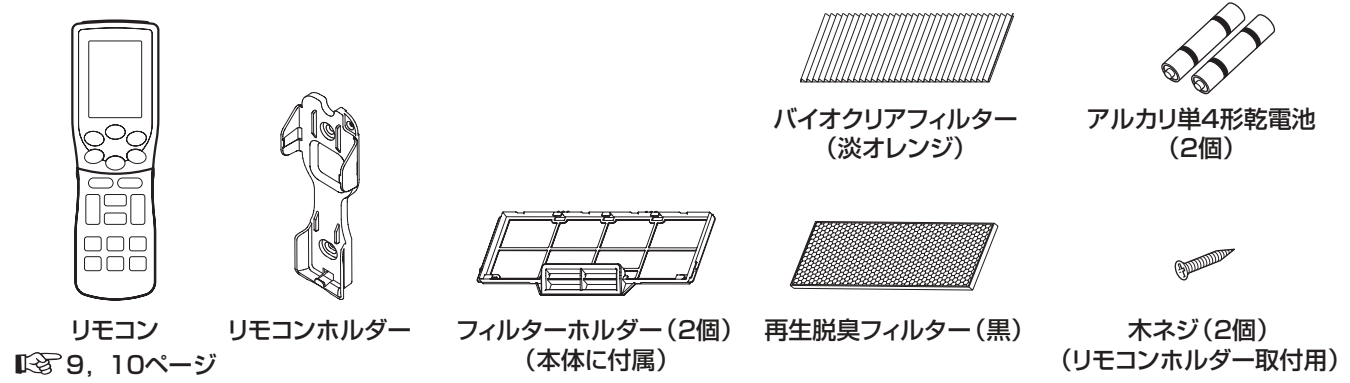

● 本文中に使われる“見出し”の意味は次のとおりです。

お知らせ	リモコンの設定、運転内容などの補足説明です。
お願い	機器を正しく機能させるためのお願い事項です。

リモコン

操作部

●下図の表示部分は説明のため全部表示してありますが、実際は該当部分のみ表示します。

(本図はカバーを閉めた状態を示します。)

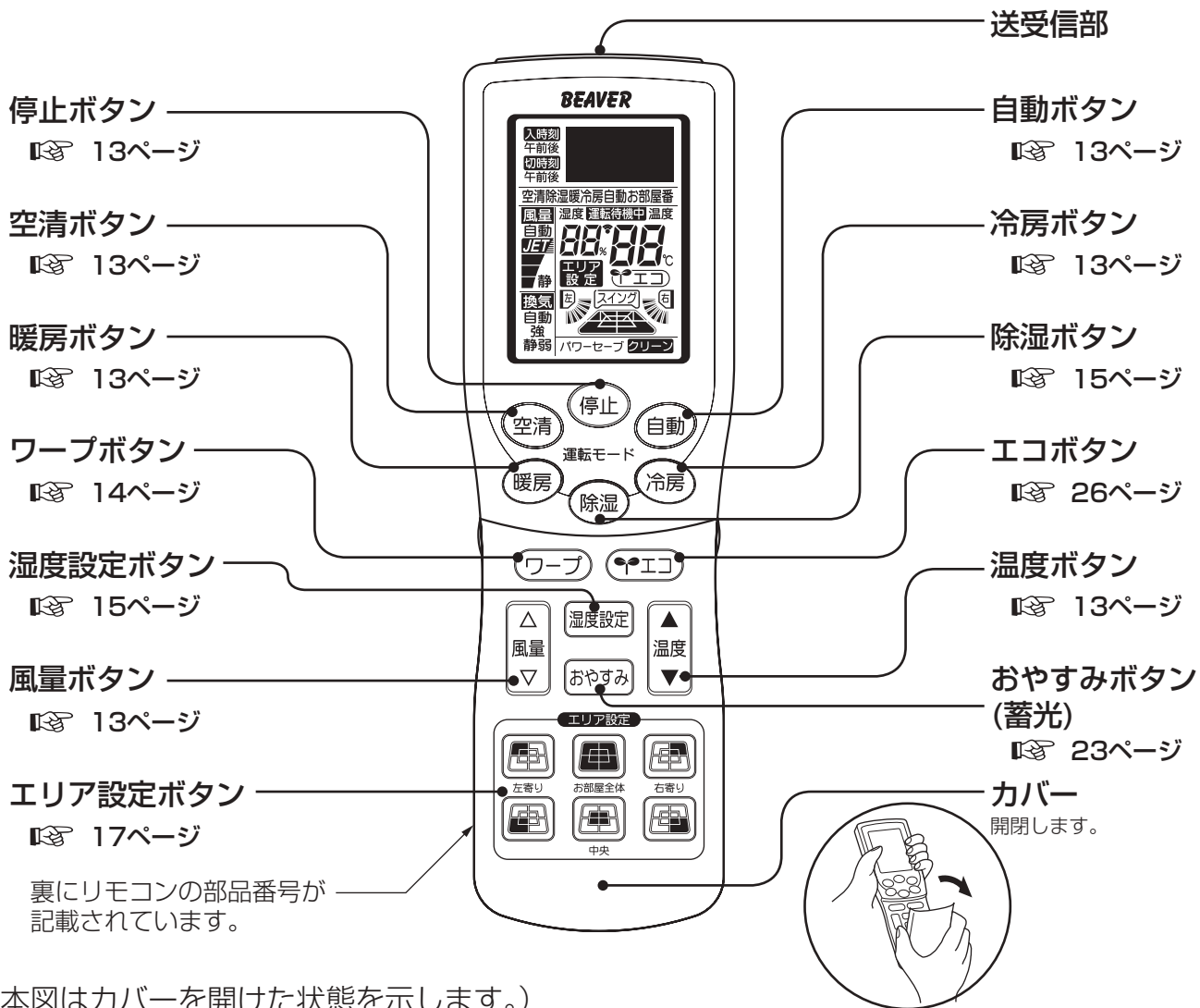

(本図はカバーを開けた状態を示します。)

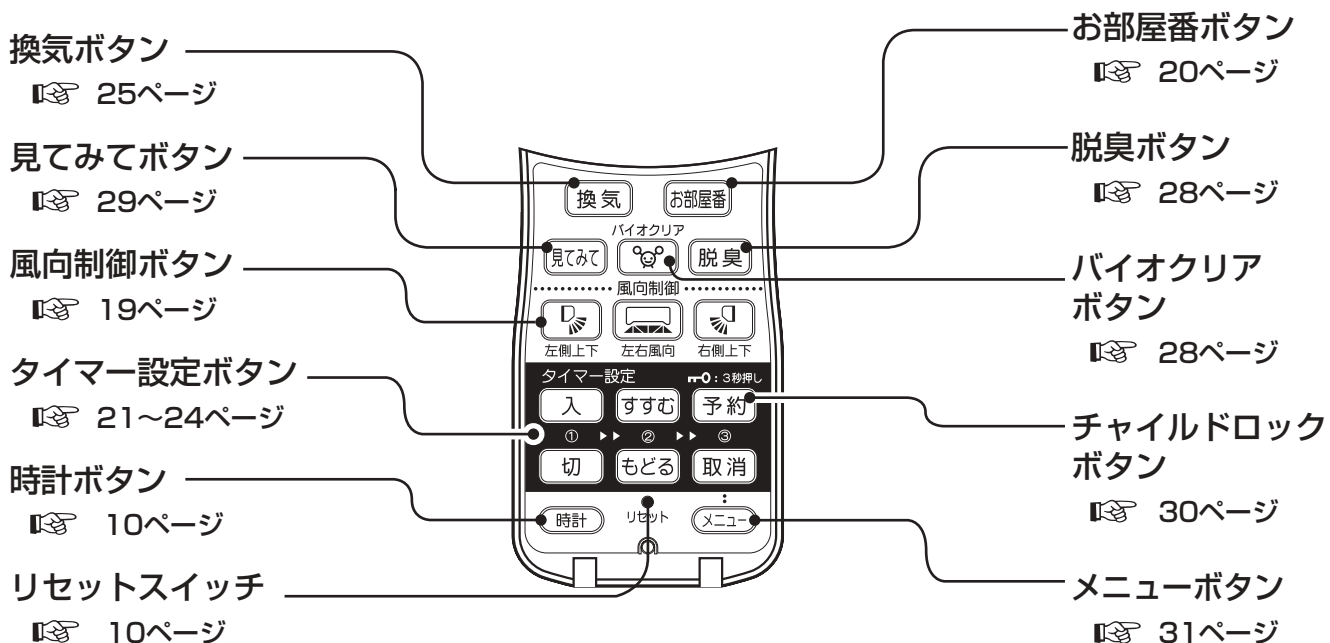

リモコンの準備

■乾電池の入れかた

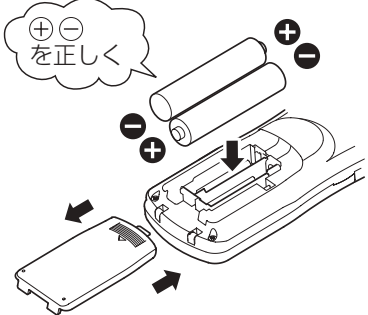

- ①裏フタを外す
- ②乾電池を入れる
(単四 2個)
- ③裏フタを取り付ける
- ④時刻設定を行う

お知らせ
乾電池を入れ換えたときは、据付設定以外のメニュー内容は初期設定になります。乾電池交換後に再度設定してください。▶31ページ

乾電池について

- 乾電池の寿命は6ヵ月～1年です。
(ご使用状況により異なります)
- 乾電池には「使用推奨期限」が明示されています。「使用推奨期限」に近いものは使用期間が短くなる場合があります。(この期間が過ぎても使用できることがあります)
- 付属の乾電池は最初に運転動作を確認するためのものですので、通常より早く消耗することがあります。

お願い

- 乾電池は2個同時に新しい単四乾電池に交換してください。(アルカリ乾電池をおすすめします)
- 古い乾電池と新しい乾電池および異種(マンガン・アルカリ)の乾電池を混ぜて使わないでください。
- 充電式乾電池は使用しないでください。

■現在時刻の合わせかた

乾電池を入れると現在時刻は自動的に午後1:00を表示します。時刻を正しく合わせてください。



【カバーを開けた状態】

〔例：午前10時30分に合わせる〕

- 1** カバーを開け **時計** ボタンを押す
「トケアワセ」が表示され、時計表示部分が点滅します。
- 2** **すすむ** または **もどる** ボタンを押す
現在時刻に合わせてください。
ボタンを押すごとに1分、ボタンを押したままにすると10分単位で変更できます。
- 3** **時計** ボタンまたは **予約** ボタンを押す
「トケアワセ」表示が消え、設定が完了します。

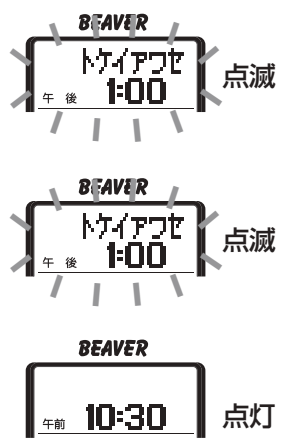

お知らせ
60秒間操作がされない場合は設定が無効になります。現在時刻に合わせて後、60秒以内に**時計** ボタンまたは**予約** ボタンを押してください。

リモコン表示に異常があった場合

カバーを開け「リセット」スイッチを押してください。

⚠注意 「リセット」スイッチ操作時の注意

「リセット」スイッチは先の短いもの(ボールペンなど)で真っすぐ下へ押してください。先が細くて長いもの(シャープペンシルなど)で斜め方向から強くスイッチを押さないでください。スイッチが戻らなくなるおそれがあります。

リモコンホルダーのご利用について

リモコンホルダーを利用すると壁や柱にリモコンを取り付けたままご使用になれます。この場合はホルダーの取り付け位置であらかじめエアコンが正常に送受信することを確認したうえで取り付けてください。
リモコンの取り付けはリモコン下部をリモコンホルダーにのせてから奥に押しします。取り外しは手前に引いてください。



リモコン(つづき)

送受信のしかた

- リモコンの送受信部を室内ユニットの受信部に向けてから、リモコンの各ボタンを押します。リモコンからの信号を受信すると室内ユニットから“ピッ”という受信音がします。(「入」「切」「リセット」「時計」「メニュー」ボタンは除きます)
- リモコンの「見てみて」ボタンを押すとエアコンからデータを受信します。
- 送受信できる距離は本体正面から約5mです。
- 電子式点灯方式の蛍光灯(インバータ蛍光灯など)やテレビとエアコンはできるだけ離してください。(リモコンの送受信距離が短くなることがあります)
- 直射日光によりリモコンの送受信距離が短くなる場合があります。

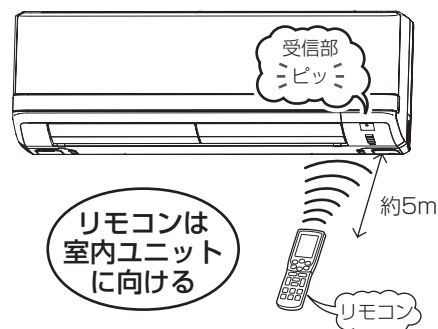

お知らせ

リモコンの受信音について

設定温度24℃、自動運転、風量自動に変更したときは受信音(ピッピッ)がします。停止ボタンで停止するとき(除くクリーン運転開始時)は受信音(ピー)がします。暗いところなどでご使用いただくときに便利です。

風量設定



設定温度



リモコンで運転操作ができないとき

■電池切れではありませんか？

- 送信してもエアコンから“ピッ”音がしない
 - 表示部がうすくなったり、表示が出ない
- 新しい乾電池と交換してもう一度操作をやり直してください。

それでも操作できない場合は点検・修理をお買い上げの販売店にご相談ください。

リモコンが使えないとき(応急運転)

- 本体運転ボタンで応急運転をしてください。
- 本体運転ボタンを一度押すと自動運転で運転を開始し、再度押すと停止します。

お願い

- 本体運転ボタンを5秒以上押しつづけないでください
- 押し続けるとサービス時やエアコン移設時に使う、強制冷房運転になります。

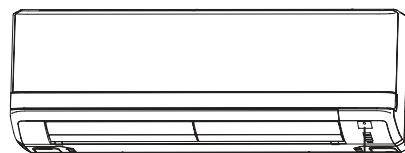

本体運転ボタン

リモコンの取り扱い上の注意

- 直射日光のあたるところ、ストーブや電気カーペットなど温度の高くなる場所に置かないでください
- リモコンは落としたり、踏んだり、上に重い物を載せたりせず、丁寧に扱ってください
- リモコンに水などの液体がかからないようにしてください
- リモコンとエアコンの間をさえぎらないでください
- 長期間使用しない場合、乾電池を取り出してください
- カバーを開いた状態で、カバーだけを持たないでください

運転前に知っておいていただきたいこと

吸込パネルについて

⚠注意 運転中は吸込パネルを触らないでください。

運転中は吸込パネルが開きます。
(運転モードによっては閉じて運転する場合があります。)
吸込パネルが開くのに障害となるような据付や室内ユニット
付近に物を置いたりしないでください。

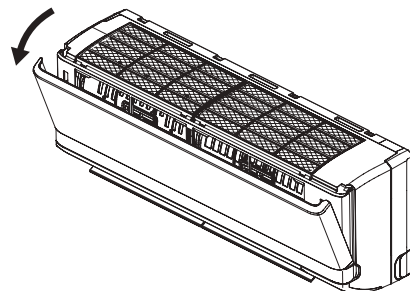

運転ランプ・タイマーランプについて

お知らせ

運転ランプ(緑)やタイマーランプ(黄)が速く点滅したときは、
エアコンに異常が起きています。
運転を停止してください。 裏表紙

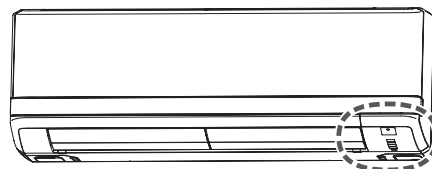

運転範囲について

次の運転範囲でお使いください。この範囲外で運転しますと、保護装置が働き運転できないことがあります。

	冷房運転	さわやか除湿・ランドリー・ お部屋番運転	暖房運転
外気の温度	約21℃～43℃	運転の種類により運転範囲が異 なります。詳細は16ページま たは20ページをご覧ください。	約24℃以下
部屋の温度	約21℃～32℃		—————
⚠注意	●部屋の湿度：約80%以下 約80%を超えた状態で長時間運転すると室内ユニット表 面に露が付き、水滴が落ちることがあります。 ●外気温1℃以下で冷房・除湿運転を行うと、室内ユニット から水漏れが発生するおそれがあります。		—————

自動・暖房・冷房・空清運転

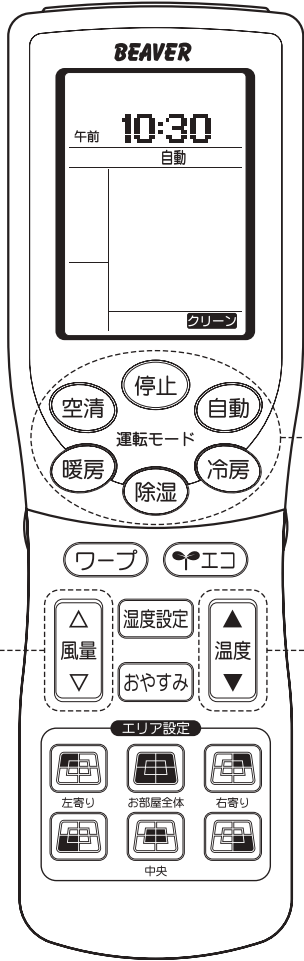

●停止中は現在時刻、設定された運転の種類とメニュー設定を表示します。

運転モードを選ぶ

お好みの運転モードボタンを押す

ボタン	運転内容	温度	風量	リモコン表示例
自動	自動運転を行います。 ☞ 14ページ			<p>暖房運転の場合</p>
冷房	冷房運転を行います。	変更が できません	変更が できません	
暖房	暖房運転を行います。			<p>除湿運転の場合</p>
除湿	除湿運転を行います。 ・さわやか除湿 ・ランドリー ☞ 15ページ	変更が できません ・さわやか除湿	変更が できません ・さわやか除湿 ・ランドリー	
空清	空清運転を行います。 ☞ 14ページ	設定 できません	変更が できます	

運転を停止する

停止 ボタンを押す 運転を停止します。

お知らせ

- 「クリーン運転」が設定されている場合は、停止ボタンを押した後にクリーン運転を行います。☞ 27ページ
- 「バイオクリア運転」または「再生脱臭運転」が設定されている場合は、運転累積時間により停止ボタンを押した後にバイオクリア運転または再生脱臭運転を行います。☞ 28ページ
- 「クリーン運転」「バイオクリア運転」「再生脱臭運転」を停止したい場合は、再度停止ボタンを押してください。

風量を変更する

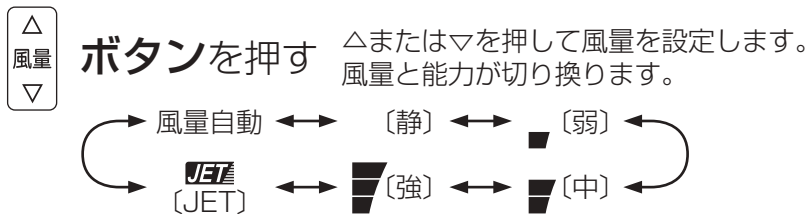

風量切換 (パワーセレクト)

風量切換	運 転
自 動	能力に応じて風量が変化するおまかせ運転 (風量自動)
JET	最も高能力で強力な運転 (風量最大) お部屋全体をくまなく冷房, または暖房するのに適しています
強	高能力で強力な運転 (風量大)
中	標準的な運転 (風量中)
静, 弱	能力をおさえた運転 (風量小)

- 空清運転時の風量自動は、風量が固定されます。
- 暖房時の風量JETは、温度よりも風量を優先し、大風量になる場合があります。お好みに合わないときは、風量切換を変更してください。

温度を変更する

▲ 温度 ボタンを押す

▲または▼を押して温度を設定します。
18℃～30℃の範囲で設定できます。

温度設定のめやす

冷 房	26℃～28℃
暖 房	20℃～24℃

ワープ運転

高温風・冷風でエアコン周辺からすばやく暖めたり、冷やしたりします。約15分後に自動的に終了します。

自動・暖房・冷房運転時に使用できます。



ワープ運転をする

自動・暖房・冷房運転中に

ワープ ボタンを押す

ワープ運転を開始します。

ワープ運転を解除する

再度 **ワープ** ボタンを押す

ワープ運転が解除され、通常の運転に戻ります。

その他、次の場合にワープ運転が解除されます。

- ①ワープ運転開始時から15分経過したとき
- ②運転モードを切り換えたとき
- ③入タイマー運転を設定したとき
- ④エコ運転を設定したとき

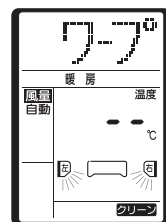

ワープ運転中

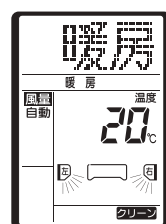

通常の運転表示
(暖房の場合)

運転のしかた

お知らせ (自動・暖房・冷房・空清運転)

- 運転中に風の吹き出しが止まることがあります。(故障ではありません) 39ページ
- 付属のバイオクリアフィルター・再生脱臭フィルターを取り付けると、設定した運転をしながら空気清浄を行います。
- 空清運転は送風による空気清浄運転です。冷房・暖房運転は行いません。また、温度設定はできません。
- 運転停止後、本体保護のため室外ユニットファンは約1分間停止しません。 39ページ

自動運転について

- お部屋の状況に合わせて運転内容 (冷房・暖房・さわやか除湿) の切り換えや温度コントロールを自動的に行うPMVオートにより暖め過ぎ、冷やし過ぎを抑えることで経済的な運転を行います。
- 自動運転開始時は室内ユニットファンが20秒間低速で回ります。
- 自動運転の内容が合わない場合は冷房、暖房、さわやか除湿運転に切り換えて運転してください。
- 自動運転は25℃に設定されます。(変更可能)
- 温度ボタンを押し続けた場合、押したときと離れたときに受信音 (ピッ) が2度します。

△注意 外気温1℃以下で冷房運転を行うと、室内ユニットから水漏れが発生するおそれがあります。

お知らせ (ワープ運転)

- 設定温度表示は無表示、設定風量表示は自動となります。
- プログラムタイマー運転時はワープ運転はできません。
- 入タイマー運転のときは入時刻からワープ運転を開始します。
- ワープ終了時には、ワープ運転前の設定風量、設定温度表示となります。

お願い

ワープ運転のときは室温調節を行いません。冷え過ぎ、暖まり過ぎのときはワープ運転を解除してください。

さわやか除湿(再熱除湿)・ランドリー運転

さわやか除湿運転：寒くなりにくい除湿運転（再熱除湿）です。

ランドリー運転：室内で洗濯物を乾かすとき（補助乾燥）におすすめです。

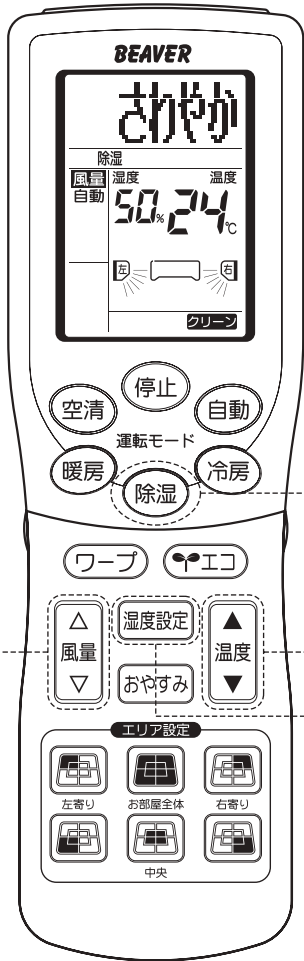

除湿運転をする

除湿 ボタンを押す

さわやか除湿運転を開始します。ボタンを押すたびに右のように切り換えます。

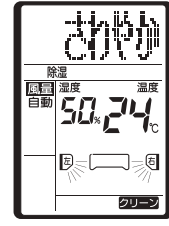

さわやか除湿運転

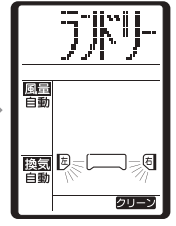

ランドリー運転

温度を変更する (さわやか除湿運転のみ)

温度 ボタンを押す

▲または▼を押して温度を設定します。18℃～30℃の範囲で設定できます。

温度設定のめやす

さわやか除湿	24℃～26℃
ランドリー	温度設定はできません

湿度を変更する (さわやか除湿運転のみ)

湿度設定 ボタンを押す

ボタンを押して湿度を設定します。5%刻みで40%～60%の範囲で設定できます。湿度を上げる機能はありません。

風量を変更する

風量 ボタンを押す

△または▽を押して風量を設定します。風量と能力が切り換ります。

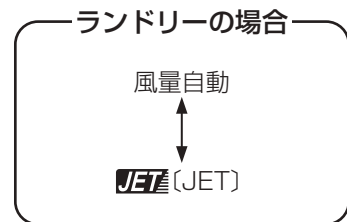
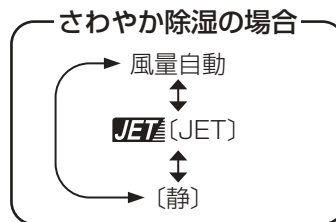

風量切換について 13ページ

運転を停止する

停止 ボタンを押す 運転を停止します。

ランドリー運転は、

- 3時間経過した場合
- 1時間経過後に湿度が40%以下になった場合に自動停止します。

お知らせ (さわやか除湿運転)

- 「クリーン運転」が設定されている場合は、停止ボタンを押した後にクリーン運転を行います。13ページ
- 「バイオクリア運転」または「再生脱臭運転」が設定されている場合は、運転累積時間により停止ボタンを押した後にバイオクリア運転または再生脱臭運転を行います。14ページ
- 運転を停止したい場合は、再度停止ボタンを押してください。

除湿運転ガイド

	運転の内容・使い方	風量	温度・湿度
<p>さわやか除湿運転</p> <p>冷房では寒すぎる ときにおすすめ</p>	<ul style="list-style-type: none"> ● 設定温度や風向をお好みに合わせて自由に設定できます。 ● 湿度を上げる機能はありません。 ● 運転開始時は室内ユニットファンが20秒間低速で回ります。 ● 室内温度より設定温度が高い場合、風の吹出しが止まりコンプレッサが運転しないことがあります。設定温度を下げてください。設定温度・湿度を変更しても運転内容がすぐに変化しない場合があります。5～10分程度お待ちください。 ● 室内・外気温ともに10℃以上でお使いください。 ● 低外気温時は、本体保護のため暖房運転を行うことがあります。 	<p>自動</p> <p>JET</p> <p>静</p> <p>が選べます。</p>	<p>温度について</p> <p>変更可能 18～30℃の範囲で設定できます。</p> <p>湿度について</p> <p>変更可能 5%刻みで40～60%の範囲で設定できます。</p> <p>湿度を上げる機能はありません。</p>
<p>ランドリー運転</p> <p>室内で洗濯物を乾かすとき(補助乾燥)におすすめ</p>	<ul style="list-style-type: none"> ● 室内・外の温度に応じて、冷房・暖房・除湿を自動的に選択します。 ● 1時間経過後に湿度が40%以下になった場合、または3時間経過した場合に運転を停止します。 ● 十分に乾かないときは、再度ランドリー運転をしてください。 ● 室温が大きく変化しますので、室内に人がいないときにお使いになることをおすすめします。 ● 風向は洗濯物の位置に合わせてください。エリア設定または風向設定をお使いになると便利です。 ● 運転時は、換気自動運転が設定されます。換気ボタンで換気自動⇄切を切り換えることができます。 ● ランドリー運転の換気自動運転は室温が外気温より高く、湿度が高い(約65%)ときのみ換気ファンが運転します。 ● 運転中は換気モニター表示しません。 	<p>自動</p> <p>JET</p> <p>が選べます。</p>	<p>温度について</p> <p>変更不可 自動設定です。</p> <p>湿度について</p> <p>変更不可 です。</p> <p>温度・湿度を上げる機能はありません。</p>

お知らせ

- 温度・湿度を設定したいときは、さわやか除湿運転を選んでください。
- 湿度ボタンを押し続けた場合、押したときと離れたときに受信音(ピッ)が二度します。
- 湿度よりも温度優先でコントロールします。
お部屋の状況、外気温、在室人数などにより設定湿度にならない場合があります。
- ◆ 各種除湿運転時、室内ユニットから「シュルシュル」や「シャー」という音がすることがあります。これは冷媒が室内ユニットを流れる音で異常ではありません。
- ◆ 冷房運転から除湿運転に切り換えたときは、熱交換器に付いた露が一時的に蒸発するため、霧が吹くことがあります。異常ではありません。

⚠️ 注意 外気温1℃以下で除湿運転を行うと、室内ユニットから水漏れが発生するおそれがあります。

エリア設定

お部屋内の空調するエリアを設定できます。

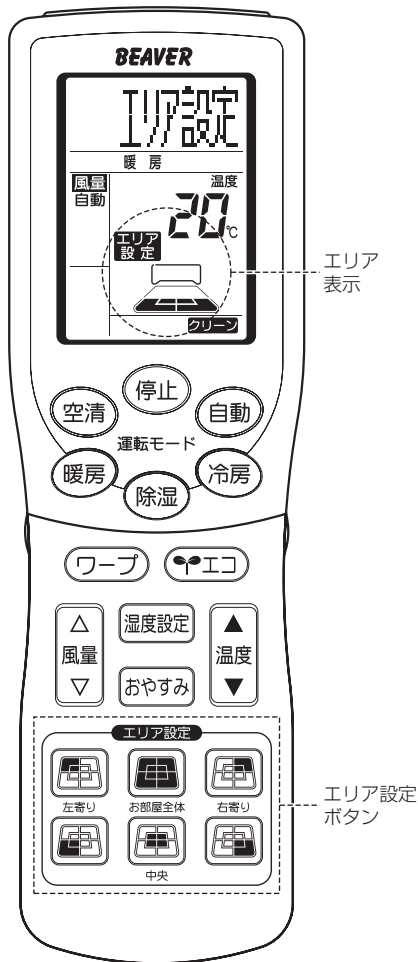

お部屋全体を空調したいとき

自動・暖房・冷房・空清・さわやか除湿・ランドリー運転中に



ボタンを押す

お部屋全体

〔液晶表示〕

エリア
設定

リモコンの液晶表示が切り換ります。
再度ボタンを押すと解除されます。



特定のエリアを空調したいとき

自動・暖房・冷房・空清・さわやか除湿・ランドリー運転中に
空調したい**エリア設定ボタン**を押す

〔例：お部屋の左奥側を空調する場合〕



ボタンを押す

〔液晶表示〕

エリア
設定

リモコンの液晶表示が切り換ります。
再度ボタンを押すと解除されます。



各エリアを組み合わせせたエリア設定もできます。

〔例：お部屋の右側全体を空調する場合〕



と  **ボタン**を押す

〔液晶表示〕

エリア
設定



■解除・エリア設定を変更するとき

選択している**エリア設定ボタン**を再度押す

〔例：選択エリアを減らす場合〕

エリア
設定





ボタンを押す

エリア
設定



お知らせ

- 下記の運転中はエリア設定できません。
お部屋番・クリーン・バイオクリア・再生脱臭・換気単独運転
- 風向制御ボタン（カバー内の    ）を押すとエリア設定は解除されます。
- 実際の環境により十分な空調ができない場合があります。マニュアル設定でお試ください。P19ページ
- 設定によっては、風量がアップする場合があります。内容が合わない場合は、風量ボタンにより風量を変更してお使いください。

空調されるエリアについて

お部屋に合わせて効率良く空調するためにエアコンの据付位置を設定してください。 32ページ

お部屋全体を空調したいとき						
リモコン 液晶表示						
空調されるエリアのイメージ	左寄り時					
	中央時					
	右寄り時					
遠くと近くのエリアを空調したいとき						
リモコン 液晶表示						
空調されるエリアのイメージ	左寄り時					
	中央時					
	右寄り時					
特定のエリアを空調したいとき						
リモコン 液晶表示						
空調されるエリアのイメージ	左寄り時					
	中央時					
	右寄り時					

風向調節

エリア設定以外でも更にマニュアルで設定できます。

⚠警告 風が長時間直接お肌にあたらないようにしてください。

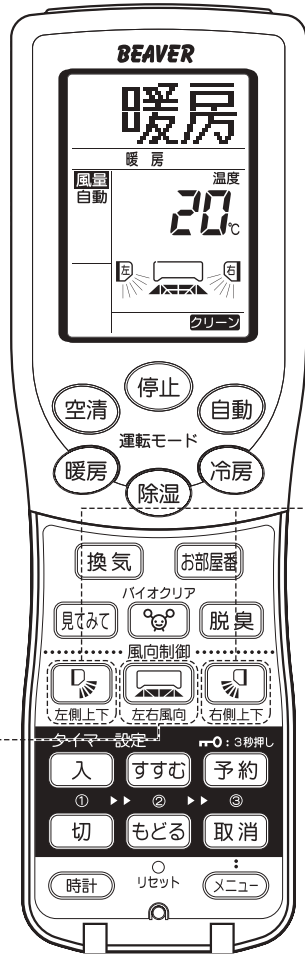

[カバーを開けた状態]

上下風向調節

上下方向の設定は左右別々に設定できます。

ボタンまたは ボタンを押すたびに
左側上下 右側上下

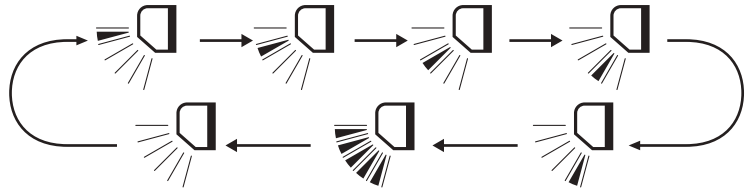

(スイング停止) (スイング)

の順に切り替わります。お好みの位置を選んでください。

スイング停止にした場合、停止した位置をマイコンが記憶します。次回運転時には同じ位置に自動的にセットします。(メモリーフラップ機能)

●可動範囲とおすすめするスイング停止角度

	冷房・さわやか除湿	暖房
可動範囲		
おすすめ		

●上下スイング

リモコンの表示は 表示後、上下に5段階の表示が順次往復します。

左右風向調節

ボタンを押すたびに下記の順に切り替わります。お好みの位置を選んでください。
左右風向

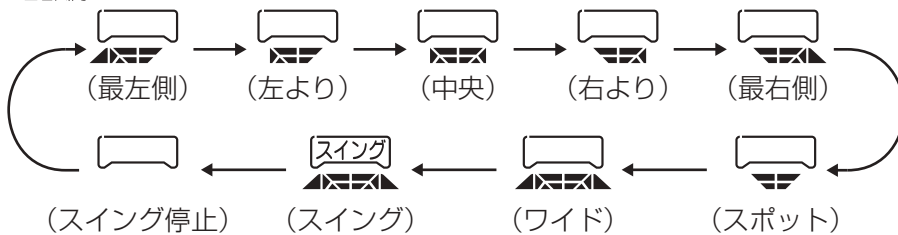

スイング停止にした場合、停止した位置をマイコンが記憶します。次回運転時には同じ位置に自動的にセットします。(メモリールーパー機能)

●左右スイング

リモコンの表示は 表示後、左右に5段階の表示が順次往復します。

お部屋番運転

外出中のお部屋を快適に保ちたいときにお使いください。



[カバーを開けた状態]

お部屋番 ボタンを押す

換気自動に設定され、お部屋番運転を開始します。

お部屋番運転について

換気単独運転を主体に行います。
お部屋の状態により、さわやか除湿運転を行う省エネ除湿運転です。

■風量を変えたいとき



ボタンにより 風量自動 ←→ [JET] の設定が可能です。 13ページ

■解除するとき

停止 ボタン

または 他の運転モードボタンを押す

お知らせ (風向調節)

- 暖房運転開始時は冷風吹出防止のため、フラップ・ルーバが水平・中央向きになります。温風が出はじめてから設定した風向位置になります。
- 室温が設定温度より高くなったときや、霜取運転になったときに、フラップ・ルーバが水平・中央向きになります。
- 上記のとき風向設定はできません。温風が出はじめて設定した風向位置になった後、風向設定を行ってください。
- エリア設定ボタンを押すと、風向調整は解除されます。

お願い

- 冷房・さわやか除湿運転時は長時間の真下・横吹き運転はしないでください。吹出口などに露が付いて滴下することがあります。
- フラップ・ルーバは手で動かさないでください。角度が変わったり、全閉にならない場合があります。

お知らせ (お部屋番運転)

- お部屋番運転中は、換気モニター表示しません。
- お部屋番運転の場合、換気の設定はできません。
- お部屋番運転の場合、風向の変更、温度・湿度の設定はできません。
また、室温を上げたり、湿度を上げる機能はありません。
- お部屋番運転の場合、風量は自動・JETのみ設定できます。
- 2時間毎に温湿度をチェックし、室温28℃、湿度約60%以下の場合、換気単独運転になります。
- プログラムタイマーと組み合わせてご利用されると便利です。
- お部屋番運転は室温・外気温共に1℃以上で使用してください。
- ◆お部屋番運転時、室内ユニットから「シュルシュル」や「シャー」という音がすることがあります。これは冷媒が室内ユニットを流れる音で異常ではありません。
- ◆冷房運転からお部屋番運転に切り換えたときは、熱交換器に付いた露が一時的に蒸発するため、霧が吹くことがあります。異常ではありません。

⚠注意 外気温1℃以下でお部屋番運転を行うと、室内ユニットから水漏れが発生するおそれがあります。

タイマー運転をじょうずに

タイマー運転には、設定した時刻にエアコンを「入」／「切」できる「入タイマー」、「切タイマー」と、設定時間後に運転を停止する「おやすみ」の3種類があります。

「入タイマー」と「切タイマー」の組み合わせ（プログラムタイマー）や、「おやすみ」と「入タイマー」の組み合わせも可能です

入タイマー運転

設定した時刻にお部屋が設定温度近くになるように、設定時刻の5分～60分前より運転を開始します。（快適予約）

〔例：帰宅時刻にお部屋を快適にしておきたい〕

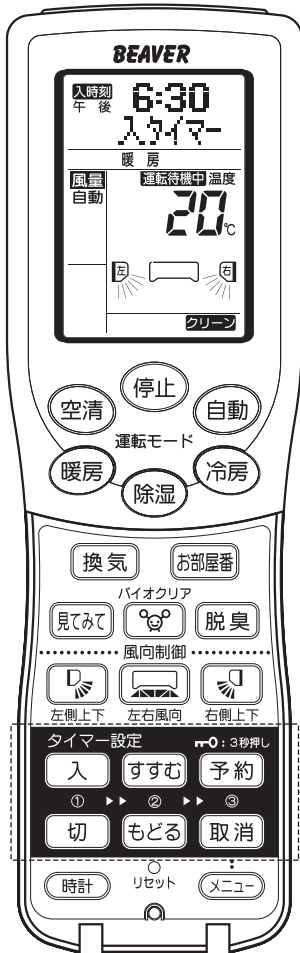
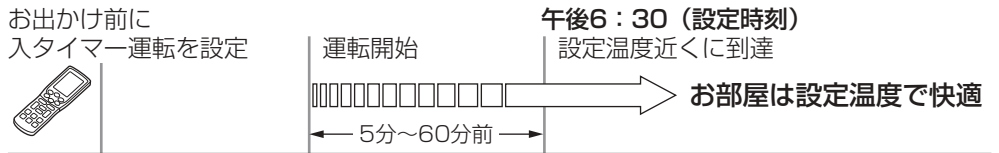

〔カバーを開けた状態〕

- 1 入 ボタンを押す
- 2 すすむ または もどる ボタンを押す
- 3 予約 ボタンを押す



入時刻 が点滅します。



〔例〕午後6：30に合わせる

すすむ ボタンを押すごとに 10分進みます。

もどる ボタンを押すごとに 10分戻ります。

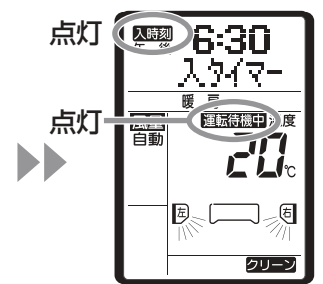

入時刻 が点灯に変わり、運転待機中が点灯します。エアコン表示部のタイマーランプ（黄）が点灯し、設定完了です。

- 設定時刻の5分～60分前より運転を開始します。
- 設定時刻にエアコン表示部のタイマーランプが消灯します。
- 設定中のボタン操作は60秒以内に実施してください。60秒間操作がない場合は設定が無効になります。

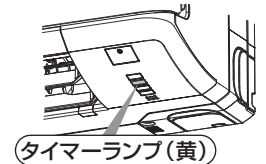

■タイマーの取消

取消ボタンを押します。
入タイマー設定前の運転状態になります。

■設定時刻の変更

入タイマーボタンで新しい時刻に設定し、予約ボタンを押します。

お知らせ

- 切タイマー、おやすみ運転と組み合わせた運転もできます。 [24ページ](#)
- 入タイマー運転中にランドリー運転をすると、入タイマー運転は取消されます。
- ランドリー運転中は入タイマー運転はできません。（さわやか除湿、お部屋番運転では入タイマー運転ができます）
- 換気単独運転中は入タイマー運転はできません。

快適予約について

- 「入」タイマー運転を開始する場合、運転開始時刻にお部屋が設定温度近くになるよう、早めに運転を開始する「快適予約」機能が付いています。
- 快適予約は運転内容が「冷房」または「暖房」（自動運転時も含む）のときだけの機能です。「さわやか除湿」と「お部屋番」運転時には動きません。

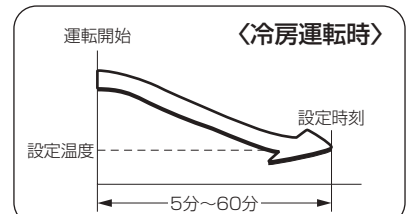

切タイマー運転

設定した時刻になるとエアコンが停止します。エアコンが運転中に設定ができます。停止中の場合は、お好みの運転モードボタンを押してから操作してください。

〔例：午後2時30分に停止したい〕

エアコン運転中に切タイマー運転を設定

午後2：30（設定時刻）



運転停止

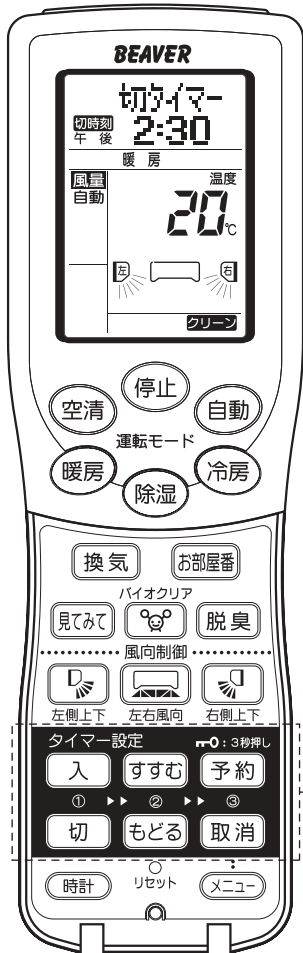

〔カバーを開けた状態〕

- 1 切 ボタンを押す
- 2 すすむまたはもどる ボタンを押す
- 3 予約 ボタンを押す

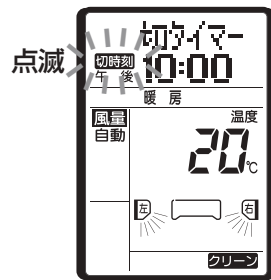

切時刻 が点滅します。

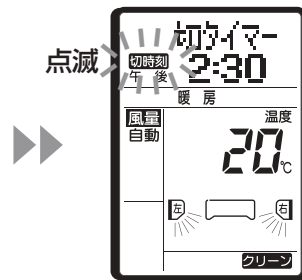

〔例〕午後2：30に合わせる

すすむ ボタンを押すごとに10分進みます。

もどる ボタンを押すごとに10分戻ります。

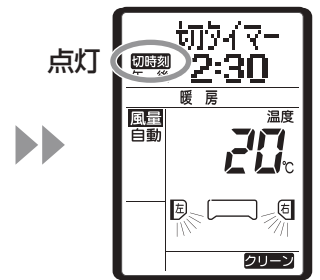

切時刻 が点灯に変わります。エアコン表示部のタイマーランプ（黄）が点灯し、設定完了です。

- 設定時刻になるとエアコンが停止します。
- 設定中のボタン操作は60秒以内に実施してください。60秒間操作がない場合は設定が無効になります。

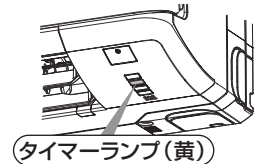

便利な機能

■タイマーの取消

取消ボタンを押します。
（運転は継続します）

■設定時刻の変更

切タイマーボタンで新しい時刻に設定し、予約ボタンを押します。

お知らせ

- 入タイマーと組み合わせたプログラム運転もできます。 ▶▶▶ 24ページ
- おやすみ運転と同時設定はできません。
- 切タイマー運転中にランドリー運転をすると、切タイマー運転は取消されます。
- ランドリー運転中は切タイマー運転はできません。
（さわやか除湿、お部屋番運転では切タイマー運転ができます）
- 換気単独運転中でも切タイマー運転はできます。
- おやすみ運転のような設定温度の変更はしません。

タイマー運転をじょうずに(つづき)

おやすみ運転

冷房は冷え過ぎないように、暖房は暖め過ぎないように、時間とともに室内温度を自動的に調節し、設定時間にエアコンが停止します。

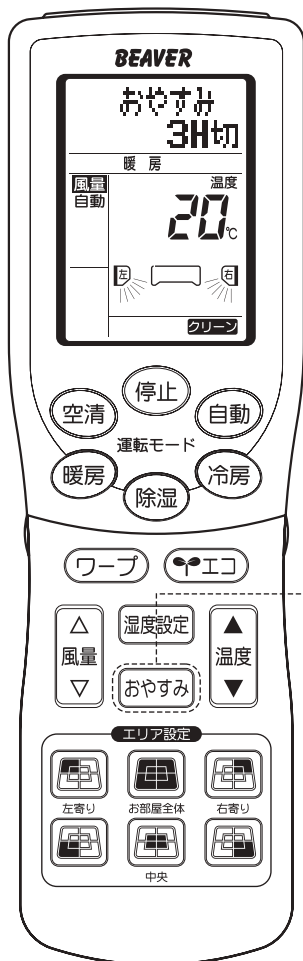

〔例：3時間後に停止したい〕

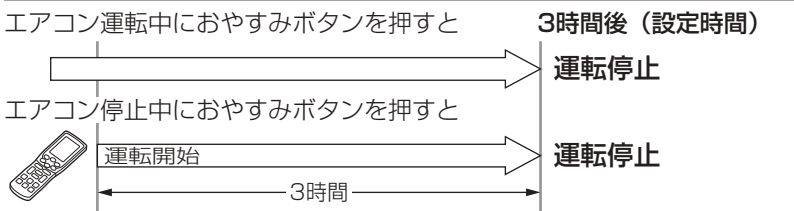

おやすみ ボタンを押す

ボタンを押すたびに

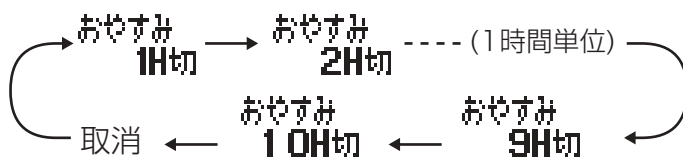

の順に切り換わります。

●停止中に押すと

前回の運転内容でおやすみ運転を開始します。設定時間経過後にエアコンが停止します。

●運転中に押すと

設定時間経過後にエアコンが停止します。

室内ユニットのタイマーランプ(黄)と運転ランプ(緑)[またはエコランプ(青)]が点灯します。

運転ランプ(緑)またはエコランプ(青)

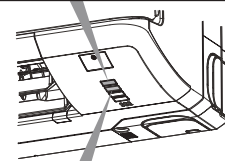

タイマーランプ(黄)

設定時間が経過するとエアコンが停止します。

■タイマーの取消

取消ボタンを押します。
(運転は続きます)

■設定時間の変更

おやすみボタンで新しい時間に設定します。

お知らせ

- 入タイマーと組み合わせたタイマー運転もできます。 24ページ
- 切タイマーとの同時設定はできません。
- おやすみ運転中にランドリー運転をすると、おやすみ運転は取消されます。
- ランドリー運転中は、おやすみ運転できません。

おやすみ運転 について

冷房運転

おやすみ運転開始時は一旦設定温度を下げ、その後徐々に設定温度を上げます。2時間後までに1℃上昇させて設定時間が経過するまで運転します。

暖房運転

おやすみ運転開始時から設定温度を徐々に低下させ、1時間後までに約3℃低くします。2時間後には約4～6℃設定温度を低くして設定時間が経過するまで運転します。

お知らせ

- おやすみ運転は設定温度を変更しますので、設定時間内でもエアコンが停止したように見えることがあります。(タイマーランプが点灯中であればおやすみ運転は継続しています) さわやか除湿運転時は、設定温度の変更は行いません。
- おやすみ運転の温度自動調節は無効にすることができます。 31ページ

プログラムタイマー運転



入タイマー運転と切タイマー運転を組み合わせた運転です。
1度設定して「運転」すれば(停止)ボタンを押さないかぎり、
毎日同じ時刻に運転/停止を繰り返します。

〔例：午前6時30分に運転，午後2時30分に停止したい〕

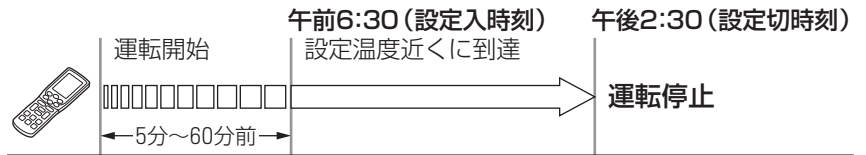

■設定のしかた

設定は入タイマー，切タイマー運転と同じ要領で設定してください。

☞ 21, 22ページ

お知らせ

- プログラムタイマー運転設定後に取消ボタンを押すと，入タイマー運転と切タイマー運転の両方共が取り消されます。

おやすみ+入タイマー運転



おやすみ運転と入タイマー運転を組み合わせた運転です。

(1回限りの設定です)

例えば3時間後に運転を停止し，翌朝6時30分に運転を開始することができます。

〔例：おやすみ運転で3時間後に停止，翌朝午前6時30分に運転したい〕

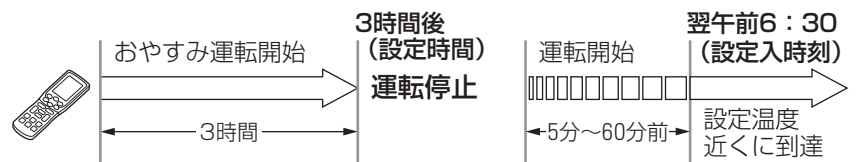

■設定のしかた

設定はおやすみ，入タイマー運転と同じ要領で設定してください。

☞ 21, 23ページ

お知らせ

- おやすみ運転が作動して，次に入タイマーが作動します。
逆の組み合わせ運転はできません。
- おやすみ+入タイマー運転設定後に取消ボタンを押すと，おやすみ運転と入タイマー運転の両方共が取り消されます。

換気清浄運転

エアコンの運転・停止にかかわらず換気運転ができます。



【カバーを開けた状態】

換気 ボタンを押す

エアコンの運転ランプ（緑）が点灯します。

ボタンを押すたびに

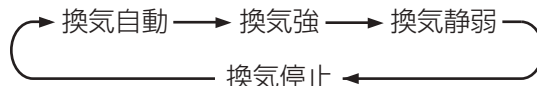

の順に切り替わります。お好みの換気運転を選んでください。

- **換気自動**：空気の汚れ（換気モニターの表示）に応じて自動的に換気ファンが強運転・静弱運転・停止を行います。
- **換気強**：換気ファン強で連続換気運転を行います。
- **換気静弱**：換気ファン静弱で連続換気運転を行います。

■停止するとき

換気 ボタンを押して

換気運転表示を換気停止にします。
換気単独運転の場合は、停止ボタンでも換気停止になります。

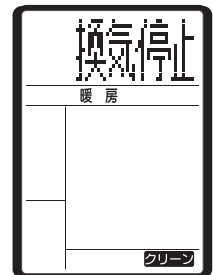

換気モニター表示について

- 換気運転中は、空気の汚れに応じて室内ユニットの換気モニターランプが点灯します。
- 換気運転開始後、20分以降に空気の汚れを検知したとき換気モニターランプが点灯します。
- 換気モニター用ガスセンサの反応について
反応するもの……たばこの煙、スプレー（殺虫剤・化粧品など）、アルコール（飲料、料理など）、水蒸気など
反応しないもの……ほこり、花粉、CO₂（二酸化炭素）など
- 下記のような場合、ランプの表示が空気の汚れ具合に一時的に合わないことがあります。
 - ・ ドアの開閉や冷・暖房開始時などの急激な温度変化や風量変化があった場合
 - ・ リモコンで風量・風向・運転切換などの操作を行った場合

汚れを検知すると
換気モニターランプ（赤）
が点灯

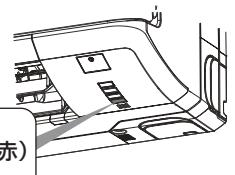

換気脱臭運転について

- 運転開始時に換気機能を用いて換気脱臭運転（15秒間）を毎回行います。時間の変更・解除はできません。
- 換気脱臭運転中は吸込パネル、フラップは閉じた状態で室内ファンも回転しません。

お知らせ

- 換気自動運転開始後、20分間は換気ファンを停止させずに運転します。
- 換気単独運転の場合は切タイマー運転ができますが、温度・風量・風向の変更や入タイマー予約はできません。
- 換気単独運転の場合、エアコンのファンが低速で回転し、お部屋の空気をゆっくりと循環させ換気効果を高めます。
- エアコンと換気運転を併用している場合、エアコンのファンが停止すると換気ファンも連動して停止します。

⚠注意 燃焼器具など使用時は換気運転による換気量だけでは不十分場合があります。
ときどき換気扇または窓の開閉等で換気をしてください。

エコ運転

省エネ運転をしたいときにお使いください。

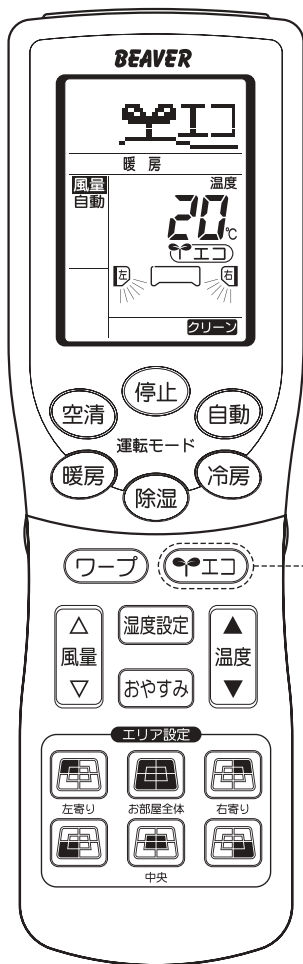

エコ運転をする

自動・暖房・冷房運転中に

エコ ボタンを押す

エコ運転を開始し、室内ユニットのエコランプ（青）が点灯します。
ボタンを押すたびに

エコ運転で
エコランプ（青）が点灯

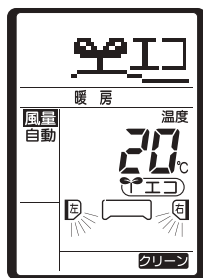
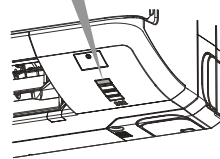

エコ運転



通常の運転表示
(エコ運転解除)

が交互に切り換ります。

エコ運転について

冷房時は28℃ } を基準に温度設定します。
暖房時は20℃ }

お部屋の湿度により設定温度を自動的にコントロールし、快適性を損なわず省エネ運転ができます。

暖房時は加湿器を使用すると、省エネ性が向上します。

エコ運転を解除する

再度 **エコ** ボタンを押す

次の操作を行うとその時点でエコ運転が解除されます。

- ①ワープボタンを押したとき
- ②除湿運転にしたとき
- ③空清運転にしたとき

お知らせ

- エコ運転時、設定温度は変更できません。
- エアコン運転を停止したときは、エコ運転は解除されます。
- エコ運転中は最大能力が制限されます。お好みにあわないときは、エコ運転を解除してください。
- エコランプはエコ運転以外でも安定運転(小能力運転)となった場合に、点灯することがあります。

クリーン運転

クリーン運転を設定しておくことで、エアコン運転のあと自動的にクリーン運転を行います。室内ユニット内部の湿気を取り除き、カビ・細菌の成長を抑えます。

(出荷時にはクリーン運転を行うように設定されています)

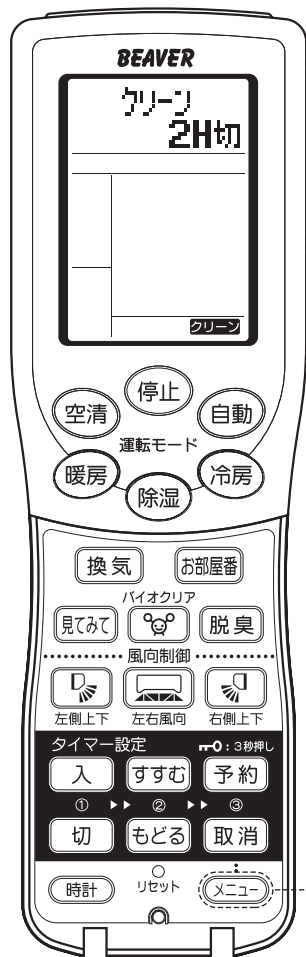

【カバーを開けた状態】

「メニュー設定」

クリーン運転をする

自動・冷房・さわやか除湿・お部屋番運転中に

停止 ボタンを押す

室内ユニットの運転ランプが消灯し、クリーンランプが点灯します。

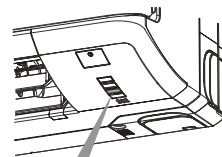

クリーンランプ(緑)が点灯

クリーン運転は約2時間で自動的に終了します。クリーン運転終了後、クリーンランプは消灯します。

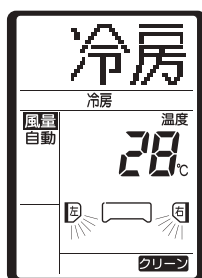

エアコン運転中

停止 ボタンを押す

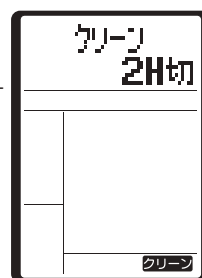

エアコン運転が停止し
クリーン運転が始まる

クリーン運転
は約2時間

途中で停止したいとき

クリーン運転中に **停止** ボタンを押す

クリーン運転を中止します。
室内ユニットのクリーンランプが消灯します。

15 days セルフクリーン

- エアコン停止状態が15日間続くと、自動的にクリーン運転を行います。以降、15日毎にクリーン運転を行います。
- クリーン運転が設定されていない場合は行いません。「メニュー設定」からクリーン運転「入」「切」の変更ができます。設定のしかたは「メニュー設定」をご覧ください。📖 31ページ



クリーン運転設定表示部

お知らせ

- 暖房、空清、ランドリ、バイオクリア、再生脱臭運転、おやすみ運転、切タイマー運転の後はクリーン運転を行いません。
- クリーン運転は吸込パネル、フラップを閉じた状態で室内ユニットファンおよび換気ファンを約2時間運転します。条件によってはフラップが少し開いた状態でクリーン運転することがあります。クリーン運転終了後はフラップが閉まりますので異常ではありません。
- すでに付着してしまったカビや細菌・汚れを取り除く機能ではありません。
- クリーン運転中に停止ボタンを押しても、運転累積時間により自動的にバイオクリア運転または再生脱臭運転を行っていることがあり、室内ユニットのクリーンランプが消灯しないことがあります。📖 31ページ

バイオクリア運転

酵素の力でバイオクリアフィルター上に捕集したアレルギーの原因物質を分解する運転です。

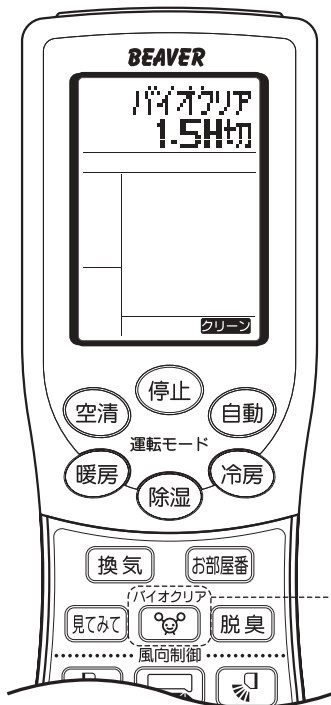

[カバーを開けた状態]

バイオクリア運転をする

バイオクリア

ボタンを押す

バイオクリア運転を開始し、室内ユニットのクリーンランプが点灯します。(運転ランプは消灯)
バイオクリア運転は約90分で自動的に終了します。

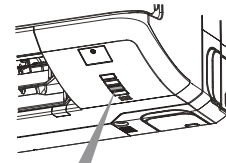

クリーンランプ(緑)が点灯

バイオクリア運転を解除する

バイオクリア

ボタンまたは 停止 ボタンを押す

バイオクリア
運転は約90分

お知らせ

- 室温が変化することがあります。室内に人がいないときにお使いになることをおすすめします。
- 約2週間～1ヶ月に1度(花粉の飛び時期はこまめに)を目安にお使いになると効果的です。
- バイオクリア運転中は温度、風量、風向、タイマー運転、換気清浄運転は設定できません。
- 運転累積時間により自動的にバイオクリア運転を行います。自動運転は設定により「入」「切」の変更が可能です。 31ページ
- バイオクリア運転は吸込パネル、フラップを開いた状態で運転を開始しますが、運転途中で吸込パネル、フラップを閉じた状態となります。

再生脱臭運転

エアコンの運転・停止にかかわらず再生脱臭運転ができます。再生脱臭フィルターの効果を再生させる運転です。(お部屋の臭いをとる運転ではありません)

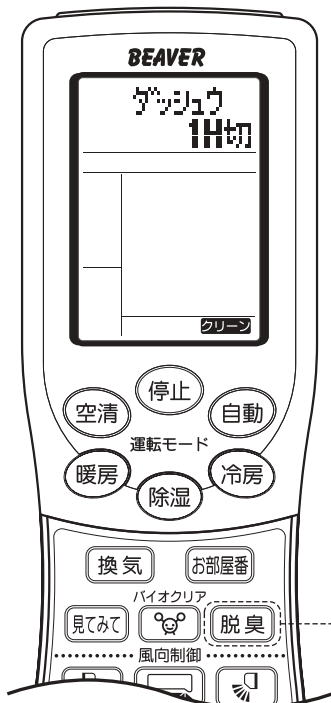

[カバーを開けた状態]

再生脱臭運転をする

脱臭 ボタンを押す

再生脱臭運転を開始します。エアコンが停止中の場合は、クリーンランプが点灯します。(運転ランプは消灯)
再生脱臭運転は約60分で自動的に終了します。

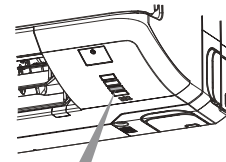

クリーンランプ(緑)が点灯

再生脱臭運転を解除する

脱臭 ボタンまたは 停止 ボタンを押す

再生脱臭運転
は約60分

お知らせ

- 再生脱臭運転中は、フィルター機能再生時の臭いがすることがあります。室内に人がいないときにお使いになることをおすすめします。
- たばこなどに含まれる一酸化炭素やお部屋の中で発生する有毒ガス・臭いをすべて取り除くことはできません。
- 運転累積時間により自動的に再生脱臭運転を行います。自動運転は設定により「入」「切」の変更が可能です。 31ページ
- 据付時に換気ダクトがつけられない場合は、設定を「切」にしてください。
- 再生脱臭運転は吸込パネル、フラップを閉じた状態で運転します。

運転モニター

現在の室内温度・湿度、室外温度および電力量を知ることができます。



見えて ボタンを押す

エアコンからリモコンに現在の運転状態の情報が送信されます。
「現在室内温度・湿度」→「現在室外温度」を順次2回繰り返して表示した後、電力量を表示します。

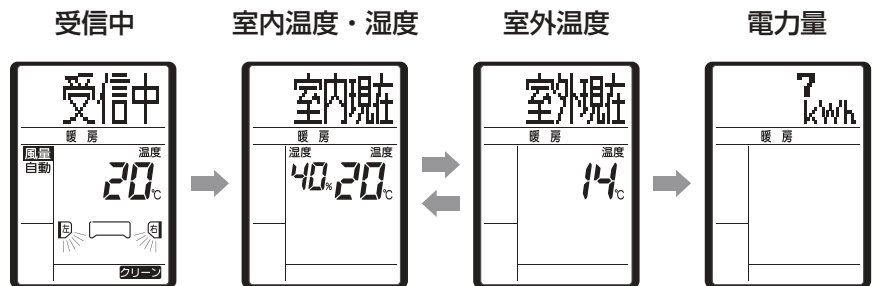

[カバーを開けた状態]

お知らせ

- 表示できる室内温度は0℃～40℃、室外温度は-9℃～50℃です。それより低い場合はL、高い場合はHを表示します。
- 表示できる湿度は30%～80%です。それより低い場合は30%、高い場合は80%を表示します。
- 電力量の表示は運転開始から「見えて」ボタンを押したときまでの電力量です。運転を停止し再運転した時点で電力量はリセットされます。(運転開始時より「見えて」ボタンを押したときまでの電力量が0.2kWh未満の場合は--を表示します)
- 表示される電力量は実際の電力量と差がでる場合があります。目安としてお使いください。
- 表示される温度・湿度は室内および室外ユニットで検知する吸込空気温度・湿度です。その際、表示する温度・湿度は実際の温度・湿度とは差がある場合があります。目安としてお使いください。
停止中は空気の流れがないために実際の温度・湿度と差が大きくなる場合があります。
(設置状況や運転状況により変化します)
- 温度・湿度を検知するために室内・室外ファンが回ることがあります。
- 暖房運転中に霜取運転(40ページ)を行っているときは室内温度・湿度、室外温度表示が実際の温度・湿度とは大きく異なることがあります。
- さわやか除湿・ランドリー・お部屋番運転中は室外温度表示が実際の室外温度と大きく異なることがあります。
- 停止中および空清運転中は室外温度は表示しません。
- 自動運転時に「見えて」ボタンを押すと現在の運転モード(冷房・暖房・さわやか除湿)を表示します。
- 自動運転開始からエアコンが運転内容を決定するまでの約20秒間は「見えて」ボタンを押しても表示しません。
- 運転切換後、約5秒以内に「見えて」ボタンを押した場合、運転切換前の運転モードを表示します。
- 「見えて」ボタンを押した後、エアコンからのデータを受信するため、しばらく(約1秒)リモコンをエアコンに向けておいてください。
- 「見えて」ボタンを押してもインバータ蛍光灯などの影響によりエアコンからの情報を受信できない場合があります。(受信失敗表示と温度表示部にEを表示)受信できない場合は影響を受けない方向に向けてボタンを再度押してください。

チャイルドロック

リモコンの操作をロックします。
エアコンの運転・停止にかかわらず設定ができます。
自動・暖房・冷房・空清・さわやか除湿運転モードで有効です。

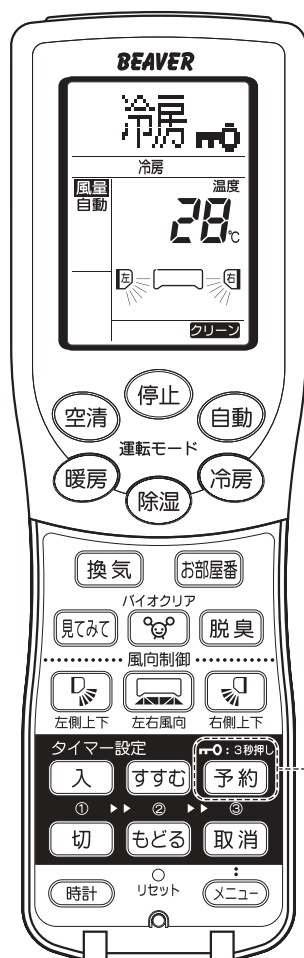

[カバーを開けた状態]

チャイルドロックを設定する

予約 3秒押し

予約 ボタンを3秒以上押す

「ロック設定」と表示され、エアコン運転中はリモコンに $\text{---}0$ が表示されます。

チャイルドロック中は運転・停止のみ操作できます。

【例：冷房運転でチャイルドロックを設定】

冷房 ↔ 停止 ボタンのみ操作できます

チャイルドロックを解除する

チャイルドロック中に

予約 3秒押し

予約 ボタンを3秒以上押す

「ロック解除」と表示され、 $\text{---}0$ が消灯します。

便利な機能

お知らせ

- チャイルドロックが設定されている場合は、温度・風量・風向などの各種設定の変更はできません。変更を行う場合は、チャイルドロックを解除してください。
- ワープ・エコ・各種タイマー運転中にチャイルドロックの設定を行ったとき、これらの運転内容は動作終了かエアコンの運転を停止するまで有効ですが、次回運転時より無効となります。

パワーセーブ運転

他の電気製品と同時に使用しブレーカーが切れて困るとき、
または電流制限をしたいときご利用ください。

△注意 ●この設定をすると、最大冷・暖房能力が約30%低下します。

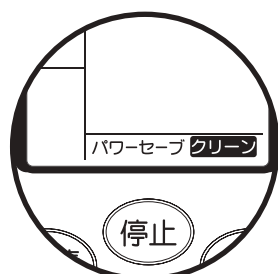

設定のしかたは「メニュー設定」をご覧ください。 31ページ
(出荷時にはパワーセーブ運転は「切」に設定してあります)

メニュー設定

メニュー ボタンから以下の項目が設定できます。

メニュー項目	初期設定	設定内容
パワーセーブ	切	パワーセーブ設定を「入」にすると電気の使用容量を制限し、ブレーカー落ちを防ぎます。最大能力は制限されます。 ☎ 30ページ
ク リ ー ン	入	クリーン設定を「入」にすると、自動・冷房・さわやか除湿・お部屋番運転停止後に自動的にクリーン運転を2時間行います。 ☎ 27ページ
バイオクリア	入	バイオクリア設定を「入」にすると、エアコン累積運転時間が100時間経過する毎に通常の運転終了後、自動的にバイオクリア運転を90分行います。 バイオクリア運転中はクリーンランプが点灯します。
脱 臭	入	脱臭設定を「入」にすると、エアコン累積運転時間が100時間経過する毎に通常の運転終了後、自動的に再生脱臭運転を60分行います。 再生脱臭運転中はクリーンランプが点灯します。
据 付 位 置	中央	エアコンの据付位置に合わせて風向範囲を設定できます。 据付位置は左寄り・中央・右寄りが設定できます。 ☎ 32ページ
換 気	入	通常は換気設定「入」でお使いください。換気工事ができなかった場合は換気設定を「切」にしてください。「切」にすると換気清浄・お部屋番・再生脱臭運転が十分に機能しなくなります。
温 度 補 正	入	おやすみ運転時の温度自動調節を無効にします。温度補正を「切」にすると、設定時間まで設定した温度で運転します。 ☎ 23ページ

メニュー項目を設定する

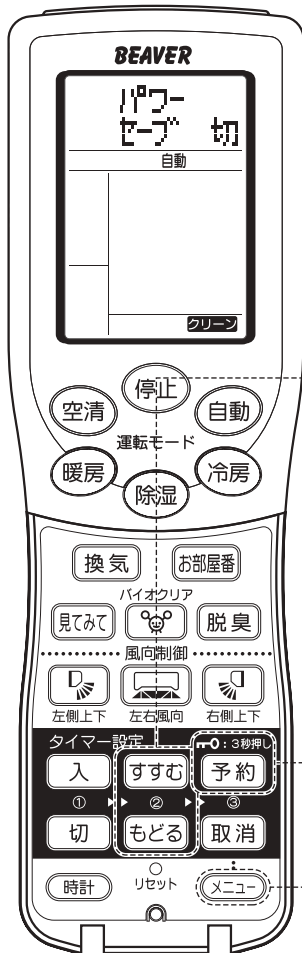

[カバーを開けた状態]

1 メニュー ボタンを押す

設定したい項目を選んでください。ボタンを押すたびに

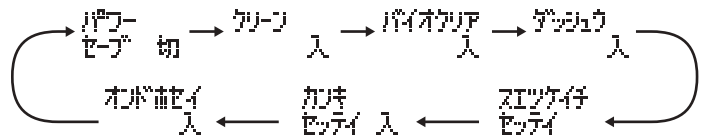

の順に切り換わります。

2 変更したい項目で すすむ または もどる ボタンを押す

設定が換わります。

3 設定変更後、エアコンに向けて 予約 ボタンを押す

60秒以内に必ず押してください。
(受信すると「ピッ」と音がします)

〔例：換気の設定（入⇒切の変更）〕

- ① [メニュー] ボタンで「カキセッテイ」を選択する。
- ② [すすむ] (もどる) ボタンで「切」にする。
- ③ [予約] ボタンを押す。「ピッ」と発音音がすれば設定完了です。

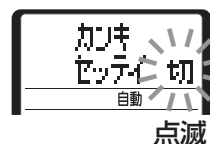
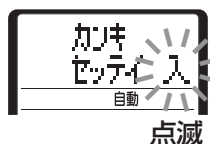

お知らせ

- バイオクリア、脱臭設定がともに「入」の場合、エアコン累積運転時間が100時間経過後の自動運転は、最初のエアコン運転終了後、バイオクリア運転を行います。次回のエアコン運転終了後、再生脱臭運転を行います。
- バイオクリア運転（再生脱臭運転）の途中で停止ボタンを押した場合、累積運転時間の100時間はクリアされず、回次の通常運転終了後にバイオクリア運転（再生脱臭運転）を行います。累積運転時間をクリアするにはバイオクリア(脱臭)「切」に設定してください。

据付位置設定について

〔メニュー〕 ボタンを押し、「スエツケイチセツテイ」を選びます。

〔すすむ〕 または〔もどる〕 ボタンを押すたびに



の順に切り換わります。

お部屋の据付位置に合わせて設定ください。

いずれの据付位置設定時リモコンの表示は  です。

エアコン据付位置と風向範囲

リモコンの据付位置設定に合わせて下図の風向範囲になります。

壁から50cm以内に据付するときは据付位置設定を「右寄り据付」、または「左寄り据付」に変更されることをおすすめします。

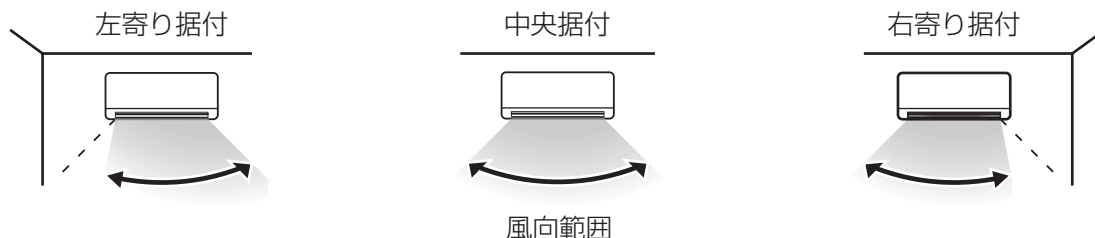

据付位置設定後の確認方法

「空清」ボタンを押してエアコンを運転し、左右風向ボタンにより「中央」設定にします。19ページ エアコンを正面から見た左右風向調節ルーバの向きにより、確認してください。

中央据付 : 正面方向

右寄り据付 : 左方向 (壁側へ吹き出さないように風向範囲を約30°制限します)

左寄り据付 : 右方向 (壁側へ吹き出さないように風向範囲を約30°制限します)

お知らせ

- 一度据付位置を設定すると、エアコンは電源プラグを抜いても据付位置を記憶しています。据付位置を変更する場合は、再度リモコンで設定し直してください。
- 据付位置設定はリモコン表示が停止状態で行ってください。運転中に設定されると風向制御が正確な動きとならない場合があります。
- 据付位置の設定がうまくいかない場合は以下の手順で操作をしてください。

【例】ご希望の位置が「右寄り据付」の場合

以下は「右寄り据付」に変更する場合の手順です。

他の据付位置に変更の場合は内容を読みかえて操作してください。

- ①メニューボタンを押し、「スエツケイチセツテイ」を選びます。「すすむ」または「もどる」ボタンで一旦、ご希望の位置と異なる位置（例えば「中央据付」）を選択し、エアコンに向けて予約ボタンを押す。
- ②メニューボタンを押し、「スエツケイチセツテイ」を選びます。「すすむ」または「もどる」ボタンでご希望の位置「右寄り据付」を選択し、エアコンに向けて予約ボタンを押す。
- ③「据付位置設定後の確認方法」により変更を確認してください。

お手入れのしかた

⚠ 警告

●電源プラグを掃除する



乾いた布でふきとってください。ホコリや湿気がたまと発熱、火災の原因になります。

●お客様ご自身で工具を使った分解をしない



不備があると感電や火災の原因になります。

●電源プラグは根元まで確実に差し込む



接続が不完全な場合は感電や火災の原因になります。

●室内ユニット内部の洗浄はお客様自身では行わない



詳細は下記「エアコンクリーニングについて」を参照ください。

⚠ 注意

●エアコンを水洗いしない



感電や火災の原因になることがあります。

●吸込パネルや天面パネル、エアフィルター、空気清浄フィルターの取り外しの際は踏み台などに確実に乗って行う



転倒などによりケガの原因になることがあります。

●室内ユニット内部の熱交換器(アルミフィン)には触れない



ケガの原因になることがあります。

●お手入れをするときは必ず運転を停止し、電源プラグを抜く



内部でファンが高速回転していますのでケガの原因になることがあります。

お手入れの前に

●次のものは使わないでください

- 40℃以上のお湯
変形、変色の原因になります。
- シンナー、ベンジン、クレンザーなど
変形やキズの原因になります。

●ユニット各部のお手入れ

- 柔らかい布でからぶきするか、電気掃除機で掃除してください。
- 特に汚れがひどいときは、ぬるま湯で清掃してください。
- 吸込パネルや天面パネルの汚れがひどいときは取り外して清掃することができます。

📖 34ページ

エアコンクリーニングについて

エアコンの内部洗浄は数シーズン使用した後でも電氣代のムダなく、冷・暖房を行うために必要になることがあります。

エアコンの内部洗浄は、高い専門知識を有する業者に依頼してください。
お買い上げの販売店、またはお客様ご相談窓口
に相談されると安心です。

エアコンの内部洗浄には専門知識が必要です。お客様自身で実施したり、誤った洗浄剤・洗浄方法で行うと水漏れや故障等の原因になります。最悪の場合は、火災につながるおそれがあります。

●エアコンクリーニングはシーズン前になされることをおすすめします。

◎クリーニングの注意事項

- 電氣部品、ファンモータなどには“絶対に”洗浄剤がかからないこと。
- 洗浄剤は、樹脂剤（プラスチック）をおかさないう適正なものを使用すること。
- 樹脂部品に損傷を与えるような高温高圧スチームでの洗浄を行わないこと。
- 汚れが排水経路に詰まらないように十分にすすぎを行うこと。

吸込パネルのお手入れ

●吸込パネルのお手入れ

⚠ 注意 吸込パネルは水洗いしないでください
故障の原因になることがあります。

- 柔らかい布でからぶきしてください。

⚠ 注意 吸込パネルの開閉時は、吸込パネルの左右側面にある凸部に人差し指、中指を掛け、親指で開閉部をしっかりと支えた状態でパネルの開閉を行ってください。⊘ 図の様に開閉部を支えずに開くと、開閉部が突然開く場合があります、また凸部以外を持って吸込パネルを開けると故障の原因になります。



●吸込パネルの外し方

左右側面の凸部に手をかけて前に引き上げると約60°開いた状態で静止します。そこからさらに5°ほど引き上げ手前に引くと外れます。

外れた吸込パネルが落下しないよう注意してください。

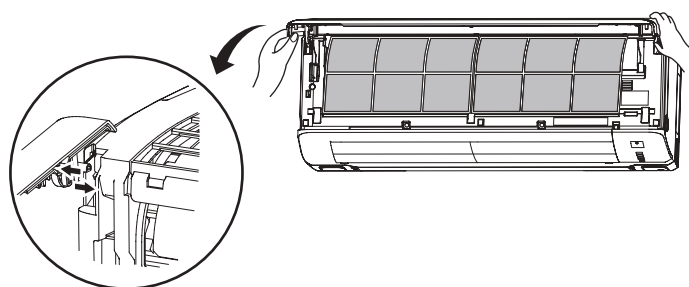

●吸込パネルの取り付け方

吸込パネル上部を本体側にはめ込んだあとパネル左右下を軽く押してください。はめ込みが不十分ですと吸込パネルが破損する可能性があります。注意してください。

吸込パネルを取り付けた後、パネル上部が閉まりきらない場合がありますが、電源プラグを差し込んだ後、しばらくすると自動的に閉まります。無理に閉じないでください。故障の原因になります。

自動的に閉まらない場合（タイマーランプのみ点滅している場合）、吸込パネルが正しく装着されていません。再度上記に従って、取り付けてください。

⚠ 注意 吸込パネル脱着のときは高所作業となります。転倒にご注意ください。

天面パネルのお手入れ

●天面パネルのお手入れ

水洗いができます 水洗いをした後は、水気をよくふきとり、日陰で乾かしてください。

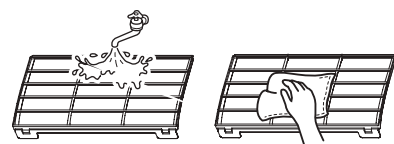

●天面パネルの外し方

吸込パネルを外します。

- ①天面パネルの取っ手部を持ち、「カチッ」とツメが外れるまで上に持ち上げます。
- ②そのまま手前に引き抜いてください。

●天面パネルの取り付け方

天面パネルをレールに載せ、奥に向かって突き当たるまで滑らせてください。突き当たった所で「カチッ」とツメがかかるまで、天面パネルを押してください。（取り外しと逆の手順で取付けてください）

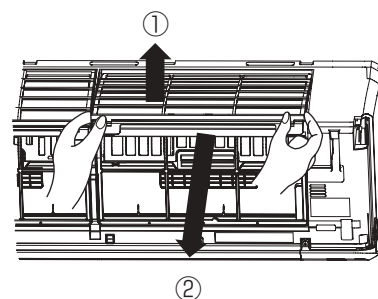

⚠ 注意 天面パネル脱着のときは高所作業となります。転倒にご注意ください。

エアフィルターのお手入れ

●エアフィルターの清掃は2週間に1回が目安です

- ⚠ 注意 ●吸込パネルを開けるときは、吸込パネルの左右側面にある凸部を持ってください。他の部分を持って吸込パネルを開けると故障の原因になります。▶▶▶ 34ページ
- エアフィルターの取付・取外しの際に、エアフィルターを無理な力で脱着すると、天面パネルが外れるおそれがあります。

1 吸込パネルを開ける

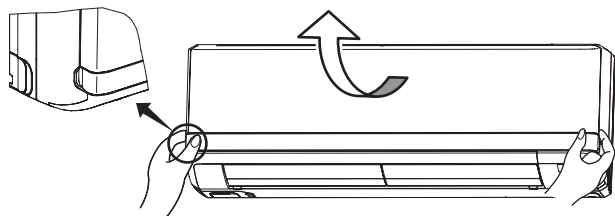

左右側面の凸部に手をかけ手前に引き上げると約60°開いた状態で静止します。それ以上引き上げるとパネルが外れることがあります。注意してください。

2 左右2枚のエアフィルターを外す

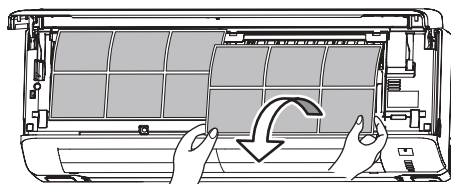

エアフィルターの取っ手を軽くつまんで上に少し上げ、手前に取出してください。

3 清掃する



掃除機などで清掃してください。汚れがひどいときは、ぬるま湯（30℃位）で洗い、よく乾かしてください。

- 熱湯で洗わないでください。
- 火であぶって乾かさないうでください。
- 強く引っ張らないでください。

4 エアフィルターを取付け、吸込パネルを閉じる

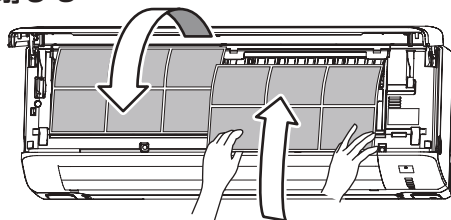

エアフィルターの両側を上図のように持ち、奥までしっかりと挿入します。エアフィルターなしで運転すると故障の原因になります。吸込パネルは左右そろえて軽く押したあと中央部を軽く押さえてください。

吸込パネルを取り付けた後、パネル上部が閉まりきらない場合がありますが、しばらくすると自動的に閉まります。

▶▶▶ 34ページ

リモコンにフィルターそうじオススめが表示したときは

エアフィルターの清掃時期をお知らせするため、運転時間が延べ240時間になるとリモコンにフィルターそうじオススめを表示します。

（汚れ具合は検知していません）

- フィルターそうじオススめが表示したら、エアフィルターを清掃してください。
- リモコンの停止ボタンを押すとフィルターそうじオススめが無表示になり、延べ運転時間がリセットされます。

お知らせ

- エアフィルターが目詰まりすると、吹出口に露がついたり、水滴が飛び出すなど、水漏れの原因になることがあります。
- エアフィルターが目詰まりすると、冷・暖房能力が落ち運転音が大きくなります。また電気代もムダになります。
- リモコンの電池を交換したとき、リセットスイッチを押したとき、延べ運転時間はリセットされます。
- フィルターそうじオススめを表示しても実際のエアフィルターの汚れ具合と一致しないことがあります。フィルター清掃時期の目安にしてください。

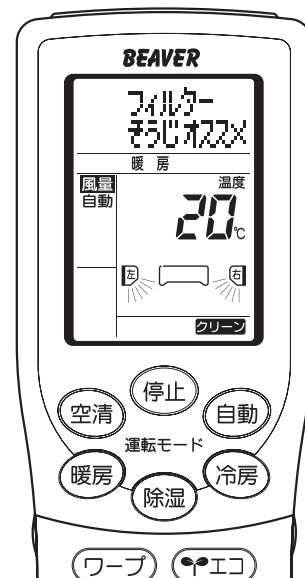

空気清浄フィルターの点検および交換

エアコンの運転を停止した後、しばらくたってから作業を行ってください。
特に再生脱臭運転の直後は、再生脱臭フィルター周辺の温度が高くなっているおそれがあります。

1 吸込パネルを開け、左右2枚のエア
フィルターを外す  35ページ

2 空気清浄フィルターをホルダーごと
取り外す

3 空気清浄フィルターを清掃または
交換する

※フィルター表面上に色ムラが生じることが
ありますが、性能には影響ありません。

※フィルターホルダーは再利用します。
捨てないでください。

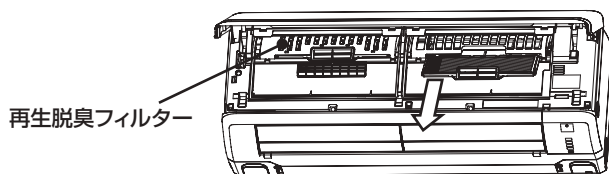

再生脱臭フィルター

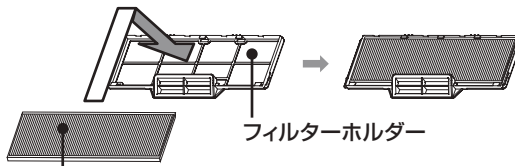

フィルターホルダー

バイオクリアフィルター
（ブリーツ(ひだ形状)が
手前側になるようにし
て取り付けてください。）

※再生脱臭フィルターはどちらを
おもてにいただいても結構です。

再生脱臭フィルター（黒）

再生脱臭フィルターは再生脱臭運転をすると、脱臭効果が再生します。定期的にホコリを取り除いてください。

- フィルターホルダーから取り外して再生脱臭フィルターの汚れを点検してください。
汚れていたら掃除機で汚れを取り除いてください。（取扱い時に黒い粉が付着することがありますので
ご注意ください。黒い粉は脱臭成分ですので、人体に害はありません。）
- 破損したとき、長期間の使用で汚れがひどく落ちにくいときは交換してください。
- 交換用フィルターはお買い上げの販売店で「再生脱臭フィルターCFD11」と指定して購入してください。

バイオクリアフィルター（淡オレンジ）

バイオクリアフィルターの有効期間は約1年ですが、ご使用状況により異なります。汚れ具合をときどき点検してください。

- フィルターホルダーから取り外してバイオクリアフィルターの汚れを点検してください。
汚れていたら掃除機で汚れを取り除いてください。汚れが取れない場合や、1年を経過した場合は、
フィルターを交換してください。
- 交換用フィルターはお買い上げの販売店で「バイオクリアフィルターCFA12」と指定して購入してください。

4 空気清浄フィルターを取り付けたフィルターホルダーをエアコン本体に差し込み、取付ける
※再生脱臭フィルターは室内ユニットに向かって左側へ装着してください。

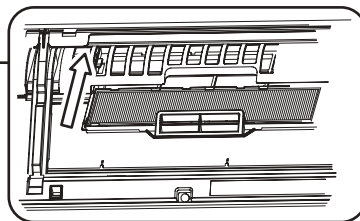
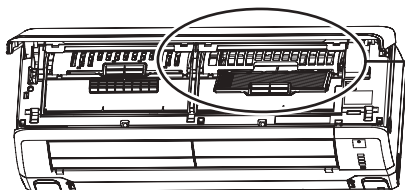

5 エアフィルターを取付け、吸込パネルを閉じる  35ページ

名称	効果	色	交換のめやす	型番	梱包数	価格
再生脱臭 フィルター	お部屋に充満するニオイの分子を脱臭して爽やかな空気を保ちます。再生脱臭運転をすると脱臭能力が蘇ります。	黒	破損、汚れ がひどいとき	CFD11	1枚	1,575円(税込)
				CFD11-5	5枚	7,875円(税込)
バイオクリア フィルター	酵素の力を使いフィルター上に捕集したアレルギーの原因物質を分解します。	淡オレンジ	約1年	CFA12	1枚	1,575円(税込)
				CFA12-5	5枚	7,875円(税込)

上記フィルター価格は2010年1月時点の価格です。変更になることがありますのでご了承ください。

空気清浄フィルターは再生脱臭フィルターとバイオクリアフィルターが各1枚ずつ付属しています。
交換用の空気清浄フィルターはお買い上げの販売店またはビーバー部品・消耗品オンラインショップでご購入
ください。 オンラインショップホームページ <https://ssl.mhi-air.co.jp/shop>

お手入れのしかた(つづき)

シーズン後のお手入れ

⚠ 注意 長期間使用しない場合は、電源プラグを抜く

プラグにホコリがたまって発熱、火災の原因になることがあります。

お知らせ

エアコンは運転停止時も電力を消費しています。
シーズンオフには電源プラグを抜いておくことをおすすめします。

1 冷房シーズン後は約2~3時間空清運転
をする

3 室内・室外ユニットともに掃除する

2 エアフィルターを掃除して取り付ける
📖 35ページ

4 リモコンの乾電池を取り出す
液漏れによる故障を防ぎます。

📖 10ページ

シーズン前の点検

⚠ 警告 アース線が断線したり、外れていないか確認する

アースが不完全な場合は、感電の原因になります。

⚠ 注意 据付台が錆びたり傷んだりして不安定になっていないか確認する

ユニットの落下につながりケガなどの原因になることがあります。

⚠ 注意 室内・室外ユニットのまわりに通風の障害物がないようにする

故障の原因になることがあります。

⚠ 注意 エアフィルターが取り付けられているか確認する

故障の原因になることがあります。

1 リモコンに乾電池を入れ、時計を合わせる

📖 10ページ

2 電源プラグを差し込む

点検整備について

ご使用状態や周囲の環境によっても変わりますが、エアコンを数シーズン(3~5年)ご使用になりますと内部が汚れ能力が低下することがあります。通常のお手入れとは別に点検整備をおすすめします。

●点検整備には専門技術が必要です。費用など詳しいことはお買い上げの販売店または修理相談窓口にご相談ください。

不適切な点検整備は機械の機能を損なうおそれがあります。

●点検整備はシーズンオフになされることをおすすめします。

据え付けについて

据 付 場 所

- エアコンの吹出口や吸込口のまわりに通風の障害になる物を置かないでください。
- 次の場所に据え付けしないでください。
 - 油の飛まつが多いところ。
 - 温泉地など硫化ガスが発生するところや潮風があたる場所。
このような場所では腐食などにより故障の原因になることがあります。販売店にご相談ください。
- 室内ユニットから出る除湿水は、水はけの良いところに排水してください。
- 密閉された部屋で換気扇を使用すると排水が逆流するおそれがあります。換気に見合う空気を取り入れられるような開口部を設けてください。また高層マンション等で風の影響により部屋が負圧になる場合も同様に開口部を設けてください。
- 映像の乱れや雑音防止のためエアコン本体とリモコンはテレビやラジオなどから1m以上離してください。
(1m以上離しても雑音が入る場合はテレビ、ラジオなどを雑音の入らない場所まで離してください)
- 電子式点灯方式の蛍光灯（インバータ蛍光灯など）とエアコン本体はできるだけ離してください。
(リモコン送信距離が短くなる場合があります)
- エアコン（吹出口）と火災報知器を1.5m以上離してください。

運 転 音

- エアコンの重量に十分耐え、振動や運転音が増大しない場所に据え付けてください。
- 室外ユニットの吹出口からの風や運転音が隣家の迷惑にならないようにしてください。
- 室外ユニットの吹出口や吸込口付近に障害物を置かないでください。
機能低下や運転音増大のもとになります。
- 運転中に異常音がする場合は販売店にご相談ください。

故障かな？

このような場合は、故障ではありません

すぐに風がでない (運転ランプまたは エコランプ：ゆっくり点滅)	<ul style="list-style-type: none"> ●運転開始時 換気脱臭運転を毎回行います。15秒間お待ちください。▶25ページ ●暖房運転時(ホットキープ機能) 暖かい風が出るまで送風を止めています。1~2分間お待ちください。
運転中 ときどき風がでない (暖房運転時 運転ランプまたは エコランプ：ゆっくり点滅)	<ul style="list-style-type: none"> ●暖房運転時 室外ユニットについた霜をとかしています。そのままお待ちください。(霜取運転) ●除湿運転時 除湿水の再蒸発防止と省エネのため、ときどき送風を停止します。
室外ユニットから 水や湯気がでる	<ul style="list-style-type: none"> ●暖房時、霜取運転で霜がとけて、水や湯気となって出るためです。 ●冷房時、冷えた配管などについた水分が滴下したものです。
室内ユニットから 霧が吹き出す	<ul style="list-style-type: none"> ●冷房運転および除湿運転時(湿度が高いとき) お部屋の空気が冷たい風で冷やされて霧状になるためです。
吹出口に露がつく	<ul style="list-style-type: none"> ●冷房運転および除湿運転時(湿度が高いとき) 長時間運転を続けると、吹出口などに露が付いて滴下することがあります。
吹き出す風がおう	<ul style="list-style-type: none"> ●エアコン内部に付いたタバコや化粧品などのにおいです。
音がする	ピシピシ <ul style="list-style-type: none"> ●プラスチックの熱膨張、熱収縮の音です。
	水が流れるような音 <ul style="list-style-type: none"> ●エアコン内部に液(冷媒)が流れる音です。
	プーンプーン <ul style="list-style-type: none"> ●室外ユニットのコンプレッサが徐々に回転を上げ下げする音です。
	プシュー、カチッ <ul style="list-style-type: none"> ●冷媒を制御する弁や電気部品が作動する音です。
	ポコポコ <ul style="list-style-type: none"> ●気密性が高い部屋で換気扇を運転するとエアコンのドレンホースから外気が吸引される音です。 気になる場合はお買い上げの販売店にご相談ください。
再運転してもすぐに運転しない	<ul style="list-style-type: none"> ●運転停止後、約3分間は再運転をストップしてエアコンを保護します。(運転内容を変更したときも同様です) 運転ランプ(緑)：点灯
運転停止後、ファンがすぐに 停止しない	<ul style="list-style-type: none"> ●室内ファン：クリーン運転設定時はファンが約2時間停止しません。 ●室外ファン：本体保護のためファンが約1分間停止しません。
電源プラグを抜いたあと、 再度電源プラグを差しても 運転を再開しない	<ul style="list-style-type: none"> ●リモコンで運転操作をしてください。
停電復帰後、運転を再開しない	<ul style="list-style-type: none"> ●リモコンで運転操作をしてください。
タイマーランプだけが 点滅している 吸込パネルが開かない ／閉じない	<ul style="list-style-type: none"> ●吸込パネルを正しく装着してください。▶34ページ ●電源プラグが差し込んであるか確認してください。 電源が入っていない場合、吸込パネルは開閉しません。

お知らせ

暖房運転について

- 温度の低い外気から熱をくみ上げ室内に運び暖房を行います。外気温度が下がるにつれてくみ上げる熱が少なくなり暖房能力は低下します。
- 温風循環方式ですから室温が上がるまで多少時間がかかります。
- 室外ユニットより水や水蒸気が出ますが異常ではありません。これは霜取運転でとけた水または水蒸気が出るためです。

霜取りについて

外気温度が下がり湿度が高いときは、室外ユニットに霜が付き効率の良い暖房運転ができません。このようなときは暖房運転を約3～5分間(最長約15分間)停止し、霜取運転を行います。

- 霜取運転中は風の吹き出しが停止し「運転」ランプまたは「エコ」ランプがゆっくり点滅(1.5秒ON,0.5秒OFF)します。
- 霜取運転終了後は再び暖房運転に戻ります。

サービスをお申しつけになる前に次のことをご確認ください。

サービスを依頼される前に

運転しない	<ul style="list-style-type: none">● 電源プラグがコンセントから外れていませんか。● 停電またはブレーカーがおちていませんか。● 入タイマー運転にセットしていませんか。
エアコンの運転動作に異常があるとき	<ul style="list-style-type: none">● ノイズ(雷・違法電波・静電気・磁気等)による誤動作が考えられます。運転を停止し電源プラグを抜いてください。3分以上たってから再運転してください。
リモコン信号を受信しない	<ul style="list-style-type: none">● 電池切れではありませんか。● インバータ照明を使用している部屋では受信しにくくなる場合があります。お買い上げの販売店にご相談ください。
よく冷えない よく暖まらない	<ul style="list-style-type: none">● 温度・風量の設定は適切ですか。● エアフィルターが目詰まりしていませんか。● 窓やドアが開いていませんか。● パワーセーブ設定になっていませんか。
冷えが悪い	<ul style="list-style-type: none">● お部屋に直射日光があたっていませんか。● お部屋の中に思わぬ熱源がありませんか。● 室内の人数が多過ぎませんか。

以上のことをお調べいただいても正常な運転をしないとき、39ページの「このような場合は、故障ではありません」を見ても疑問がとけないとき、また、下記の「このようなときはすぐ販売店に」に記載された現象が現れたときは電源を切ってお買い上げの販売店にご連絡ください。

このようなときはすぐ販売店に

次のようなときは、すぐに電源プラグを抜いて販売店にご連絡ください。
特に長年ご使用されている場合はご注意ください。

- 電源プラグやコードの被覆が破れているとき
- ブレーカーがたびたびおちるとき
- テレビやラジオなど他の機器に誤動作があるとき
- 洪水、台風など天災でエアコンが水没したとき
- 電源プラグやコードが異常に熱いとき
- 運転中に異常音が出るとき
- 本体表示部の「運転」「タイマー」ランプが交互に早く点滅(0.5秒ON, 0.5秒OFF)したとき、およびリモコンの「見てみて」ボタンを押して診断記号(裏表紙)が表示されたとき
- 電源プラグを抜き、3分以上たってから再運転してもなお運転動作に異常があるとき
- その他異常を感じたとき

仕 様

(冷房・ヒートポンプ暖房兼用セパレート形)

項 目		ク ラ ス	
		28クラス	40クラス
電 源		単相 100V 50/60Hz	単相 200V 50/60Hz
冷 房 能 力	kW	2.8(0.4~4.0)	4.0(0.4~5.0)
暖 房 能 力		3.6(0.4~7.9)	5.0(0.4~9.5)
消 費 電 力	冷 房	500(75~1070)	960(105~1450)
	暖 房	625(65~1990)	965(110~2680)
通年エネルギー消費効率(APF)		6.7	6.0
運 転 電 流	冷 房	5.4	5.3
	暖 房	6.4	5.4
運 転 音	冷 房	43[42]	46[46]
	暖 房	45[43]	48[45]
概略冷暖房 可能面積	冷 房	13~19(8~12)	18~28(11~17)
	暖 房	13~16(8~10)	18~23(11~14)
外形寸法 (高さ×幅×奥行)	室 内	309×890×220	
	室 外	640×800×290	
製 品 質 量	室 内	15	
	室 外	43	

- 冷暖房運転特性は日本工業規格 (JIS C 9612) に基づいた値です。
- 概略冷・暖房可能面積欄の数値は、(木造・南向き和室)~(鉄筋アパート・南向き洋室)を示します。
- 運転音は日本工業規格 (JIS C 9612) に基づいて測定した値で〔 〕の値は室外側を示します。
- 本機の能力・消費電力は性能が安定した後の数値を示します。
- リモコンで停止したときもマイコンを働かせるため約0.7W (28クラス) または、約0.8W (40クラス) の電力を消費します。

KuaLオリジナルシリーズにつきましては、製品形式より
能力 (クラス) を参照してください。

SRKS **E7L2**
クラス

ホームページも
ご活用ください

- ◇ビーバーエアコン・ホームページ……………<http://www.beaver.jp>
- ◇ビーバーエアコン・お問い合わせ総合窓口……………<http://www.beaver.jp/contact>
- ◇ビーバー部品・消耗品オンラインショップ……………<https://ssl.mhi-air.co.jp/shop>

保証とアフターサービス(必ずお読みください)

サービスをお申し出になるとき

39, 40ページに従って調べていただきなお異常のあるとき、および40ページのようなときにはお買い上げの販売店にご連絡ください。

連絡していただきたいこと

- 製品形式、お買い上げ年・月 — 保証書をご覧ください。
- 異常の内容 — できるだけ詳しく。
- ご住所・ご氏名・電話番号 ●訪問ご希望日時

保証書(別添)について

保証書は所定項目への記入と販売店印が押してあることをご確認のうえお買い上げの販売店よりお受け取りいただき大切に保管してください。

保証期間などについて

保証期間はお買い上げの日から**1年間**です。ただし冷媒回路部品は**5年間**です。保証期間内に万一故障した場合は保証書の規定に従って、お買い上げの販売店が修理させていただきます。尚、修理に際しましては保証書をご提示ください。

保証期間経過後の修理について

修理によってエアコンの機能が維持できる場合は、お客様のご要望により有料(技術料+部品代+出張料など)で修理させていただきます。尚、機器の異常がなかった場合、修理をしない場合も技術料、出張料が必要となります。修理については販売店にご相談ください。

●修理料金の仕組み

- 技術料：診断・修理・調整・点検などの費用です。
- 部品代：修理に使用した部品および補助材料代です。
- 出張料：ご依頼により、技術者を派遣する費用です。

補修用性能部品の保有期間について

エアコンの補修用性能部品の保有期間は製造打切後**10年**です。補修用性能部品とは、その製品の機能を維持するために必要な部品です。

ご不明な点は

お買い上げの販売店または、「**修理受付窓口**」にお問い合わせください。

お客様ご相談窓口

◇フィルターやリモコンなどのご注文、修理のご依頼、お取り扱い・お手入れなどのご相談は**まずお買い上げの販売店まで**お問い合わせください。

◇転居やその他の理由でお買い上げの販売店にご相談できない場合、修理のご依頼は「**修理受付窓口**」へどうぞ。

サービスフロントセンター フリーコール キュウナゴヨモ 365ニチタイオウ
修理受付窓口 全国共通 0120-975-365 携帯電話・PHSからもご利用できます。
 24時間webサービス受付 <http://www.beaver.jp/contact> にアクセスしてください。

◇ご購入についてのご相談、お取り扱い方法・お手入れ方法についてのお問い合わせは「**お買物相談室**」へどうぞ。

フリーコール ハイ ジュウコウサンキュー
ビーバーエアコンお買物相談室 0120-81-1539 携帯電話・PHSからもご利用できます。
 受付時間 平日(月曜日~金曜日) 9:00~12:00, 13:00~17:00

長期使用製品安全表示制度に基づく本体表示について (本体への表示内容)

※経年劣化により危害の発生が高まるおそれがあることを注意喚起するために電気用品安全法で義務付けられた以下の表示を本体の銘板近傍に行っています。

【製造年】(本体の銘板の中に西暦4桁で表示してあります)

 **【設計上の標準使用期間】10年**
 設計上の標準使用期間を超えてお使いいただいた場合は、経年劣化による発火・けが等の事故に至るおそれがあります。

(設計上の標準使用期間とは)

※運転時間や温湿度など、右記の標準的な使用条件に基づく経年劣化に対して、製造した年から安全上支障なく使用することができる標準的な期間です。

※設計上の標準使用期間は、無償保証期間とは異なります。また、一般的な故障を保証するものでもありません。

■標準使用条件 ルームエアコンディショナの設計上の標準使用期間を設定するための標準使用条件(JIS C 9921-3)による

環境条件	電源電圧	定格表示電圧による
	周波数	50/60Hz
	冷房室内温度	27℃(乾球温度)
	冷房室内湿度	47%(湿球温度19℃)
	冷房室外温度	35℃(乾球温度)
	冷房室外湿度	40%(湿球温度24℃)
	暖房室内温度	20℃(乾球温度)
	暖房室内湿度	59%(湿球温度15℃)
	暖房室外温度	7℃(乾球温度)
	暖房室外湿度	87%(湿球温度6℃)
設置条件	製品の据付説明書による標準設置	
負荷条件	住 宅	木造平屋、南向き和室、居間
	部屋の広さ	製品能力に見合った広さの部屋(畳数)
想定時間	1年当たりの使用日数(東京モデル)	冷房：6月2日から9月21日までの112日間
		暖房：10月28日から4月14日までの169日間
	1日当たりの使用時間	冷房：9時間/日
		暖房：7時間/日
1年間の使用時間	冷房：1,008時間/年	
	暖房：1,183時間/年	

●設置状況や環境、使用頻度が上記の条件と異なる場合、または、本来の使用目的以外でご使用された場合は、設計上の標準使用期間より短い期間で経年劣化による発火・けが等の事故に至るおそれがあります。

困ったときは

お客様メモ

後日のために記入しておいてください。サービスを依頼されるときお役に立ちます。

購入店名 _____ 担当者 _____
 電話 _____ 購入日 _____

運転ランプ(緑)やタイマーランプ(黄)が点滅したときは

●エアコンに異常が起きています

- 本体表示部の運転ランプ(緑)の点滅や、タイマーランプ(黄)の点滅でエアコンの異常をお知らせします。
- リモコンの「見てみて」ボタンを押してください。液晶表示部に診断記号とメッセージが表示されます。
- 「診断記号」「異常の様子」「製品形式」などをお買い上げの販売店にご連絡ください。
- 停止ボタンを押し、停止してください。

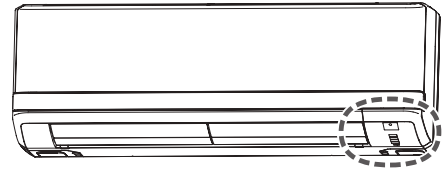

◆診断記号一覧

異常内容	リモコン表示		ランプ表示	
	診断記号	メッセージ	運転ランプ(緑)	タイマーランプ
シリアル転送エラー	05	シリアルエラー	点灯	6回点滅
室内熱交センサ異常	06	内ネツコウセンサエラー	1回点滅	点灯
室内吸込センサ異常	07	内スイコミセンサエラー	2回点滅	点灯
室内ファンモータ異常	16	内ファンモータエラー	6回点滅	点灯
圧縮機過熱異常	36	コンプレッサ	点滅	5回点滅
室外熱交(液管)センサ異常	37	外ネツコウセンサエラー	点滅	2回点滅
室外気温センサ異常	38	外オンセンサエラー	点滅	1回点滅
吐出管センサ異常	39	コンパドセンサエラー	点滅	4回点滅
過電流異常	42	カレントカット	点灯	1回点滅
異電圧(200V機のみ)	47	イデンプアツ	5回点滅	点灯
室外ファンモータ異常	48	外ファンモータエラー	点灯	7回点滅
パワートラ故障	51	パワーエラー	点灯	4回点滅
電流制限異常	58	カレントセーフ	点灯	3回点滅
室外機異常				2回点滅
冷房高圧異常	59	外キエラー	点灯	連続点滅
冷凍サイクルシステム保護			7回点滅	点灯
圧縮機異常	60	ローターロック	2回点滅	2回点滅



「見てみて」ボタン

【カバーを開けた状態】

お知らせ

- 運転ランプ(緑)またはエコランプ(青)がゆっくり点滅(1.5秒ON, 0.5秒OFF)しているときはエアコンの故障や異常ではありません。暖房時の霜取時や暖かい風が出るまで送風をとめているときは、ゆっくり点滅しています。
- タイマーランプだけが点滅している場合は吸込パネルが正しく装着されていません。この場合、再生脱臭運転が十分に機能しなくなります。詳しくは34ページ「吸込パネルのお手入れ」をお読みください。

愛情点検



長年ご使用のエアコンの点検をぜひ！

このようなことはありませんか。

- 電源コードプラグが異常に熱い
- 電源プラグが変色している
- こげくさい臭いがする
- ブレーカーが頻繁に落ちる
- 架台や吊り下げ等の取付部品が腐食していたり、取付がゆるんでいる
- 室内ユニットから水漏れがする

運転を停止し、コンセントから電源プラグを抜いてください。故障や事故防止のため、必ず販売店に点検・修理(有料)をご相談ください。

◆廃棄時のご注意◆

2001年4月施行の家電リサイクル法では、お客様がご使用済みのエアコンを廃棄される場合は、収集・運搬料金と再商品化等料金をお支払いいただき、販売店や市町村に適正に引き渡すことが求められています。



三菱重工業(株) 冷熱事業本部 愛知県清須市西枇杷島町旭三丁目1番地
 三菱重工空調システム(株) 東京都品川区西五反田7-25-5

RKY012A205A