

# ビーバーエアコン

冷暖房兼用形（インバーター）

## RSシリーズ 取扱説明書



### 形式

室内ユニット

SRKRS28E8M

SRKRS40E8M2

室外ユニット

SRCRS28E8M

SRCRS40E8M2

このたびは三菱重工ビーバーエアコンをお買い上げいただき、まことにありがとうございました。

■ご使用前にこの取扱説明書を最後までよくお読みいただき正しくお使いください。

■この取扱説明書は保証書とともに、必要なときにお読みいただけるよう大切に保管してください。



家庭用エアコンには最大でCO<sub>2</sub>（温暖化ガス）3,600kgに相当するフロン類が封入されています。地球温暖化防止のため、移設・修理・廃棄等にあたってはフロン類の回収が必要です。

この表示は、家庭用エアコンに温暖化ガス（フロン類）が封入されていることを、ご認識いただくための表示です。エアコンの取り外し時はフロン類の回収が必要です。〈廃棄時には家電リサイクル法の制度に基づき適正な引き渡しをしていただければ、確実にフロン類の適正処理がなされます。〉

# 簡単操作ガイド

詳しい操作方法は👉🏻ページをご覧ください。

## 運転する

👉🏻 13ページ

- 冷房する…………… (冷房) ボタンを押す
- 暖房する…………… (暖房) ボタンを押す
- 除湿する…………… (除湿) ボタンを押す  
除湿ボタンを押すたびに 📖 15ページ
  - さわやか：湿気を取りたいときに
  - ランドリー：洗濯物の補助乾燥に
- おまかせする……… (自動) ボタンを押す  
お部屋の状況に合わせて  
冷房・暖房・さわやか除湿運転を行います。
- 空気清浄する……… (空清) ボタンを押す
- 停止する…………… (停止) ボタンを押す

## すばやく暖める・冷やす

👉🏻 17ページ

- [ワープ] ボタンを押す  
(自動・暖房・冷房運転時のみ)

## 風量を選ぶ

👉🏻 14ページ

- [風量] ボタンを押す  
自動・静・弱・中・強・JETが選べます。

## 空調するエリアを選ぶ

👉🏻 19ページ

お部屋の空調するエリアが選べます。

- お好みの **エリア設定** ボタンを押す (各エリアの組み合わせもできます)

〔例：お部屋全体を選ぶ〕



お部屋全体

ボタンを押す

リモコンのふたを開けると、上下左右の風向調節ボタンがあります。エリア設定以外でもお好みの風向に調節できます。 📖 21ページ

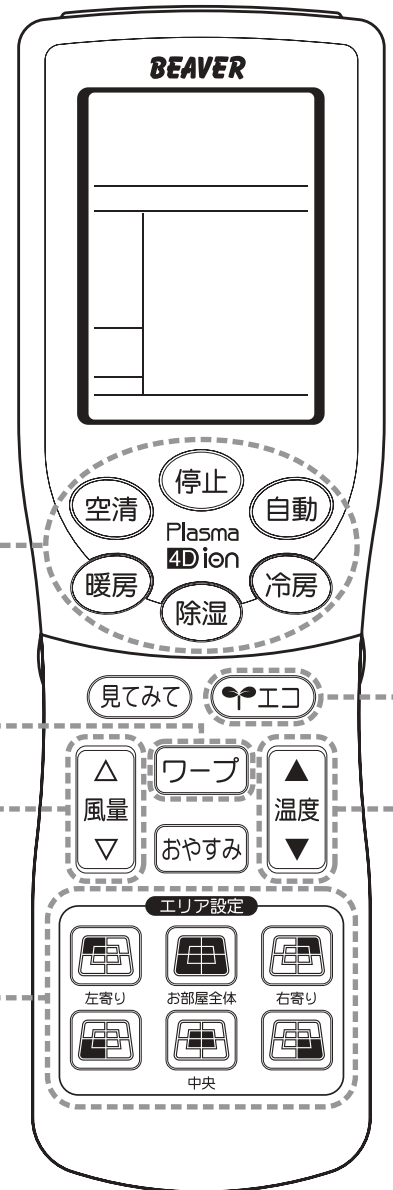

## エコ運転する 18ページ

### ● ボタンを押す

- 冷房：28℃設定
  - 暖房：20℃設定
- で運転します。









## 温度を変更する 14ページ

### ● ボタンを押す

設定温度の目安は

- 冷房：26～28℃
  - 暖房：20～24℃
- です。

## その他の機能

- **お部屋番運転**  22ページ  
外出時のお部屋を快適に
- **タイマー運転**  23ページ  
入・切タイマー  
おやすみ運転
- **内部クリーン運転**  27ページ  
エアコン内部を清潔に
- **バイオクリア運転**  28ページ  
捕集したアレルギーの原因物質を分解
- **イオン運転**  28ページ  
イオン空清でお部屋の空気をきれいに
- **見てみて(運転モニター)**  29ページ  
使用電力量をチェック
- **チャイルドロック**  30ページ  
リモコン操作をロック
- **フィルター清掃運転**  31ページ  
エアコン内部でフィルターを清掃
- **据付位置設定**  34ページ  
据付位置に合わせて風向を調整

安全上のご注意	3
各部のなまえ	7
リモコン	9
運転前に知っておいていただきたいこと	12

自動・冷房・暖房・除湿・空清運転	13
さわやか除湿・ランドリー運転	15
ワープ運転	17
エコ運転	18
エリア設定	19
風向調節	21



お部屋番運転	22
タイマー運転をじょうずに	23
内部クリーン運転	27
バイオクリア運転	28
イオン運転	28
見てみて(運転モニター)	29
チャイルドロック	30
パワーセーブ運転	30
フィルター清掃運転	31
メニュー設定	33

お手入れのしかた	35
据え付けについて	44

故障かな?	45
仕 様	48
ランプが点滅したときは	49
保証とアフターサービス (必ずお読みください)	50

# 安全上のご注意

- ご使用前に、この「安全上のご注意」をよくお読みのうえ正しくお使いください。
- ここに示した注意事項は、いずれも安全に関する重要な内容を記載しています。必ず守ってください。記載内容を守らないことにより生じた損害に対し当社は一切責任を負いません。  
『本機器は家庭用空調機器です。特殊用途(食品・動植物・精密機器・美術品の保存など)に使用された場合は保証範囲外となります。』

 <b>警告</b>	誤った取り扱いをした時に、死亡や重傷などの重大な結果に結び付くおそれ大きいもの。
 <b>注意</b>	誤った取り扱いをした時に、傷害を負うおそれ、または物的・環境的損害のおそれがあるもの。状況によっては重大な結果に結び付くおそれがあるもの。

- 本文中に使われる“図記号”の意味は次のとおりです。

 絶対に行わない。	 電源プラグをコンセントから抜く。	 必ず指示に従い行う。	 必ずアース線工事を行う。
--	--	--	--

- お読みになった後は、お使いになる方がいつでも見られる所に必ず保管してください。

## 据付け上の注意事項

### 警告

- HFC冷媒 (R410A) 以外の冷媒は使用しない



故障や破裂などの重大事故の原因になります。

- 漏電しゃ断器を取り付ける



漏電しゃ断器が取り付けられていないと感電、火災の原因になります。

- 据え付けは、お買い上げの販売店または専門業者に依頼する



ご自分で据え付け工事をされ不備があると、水漏れや感電、火災の原因になります。

- アースを確実にを行う



アース線は、ガス管、水道管、避雷針、電話のアース線に接続しないでください。アースが不確実な場合は、故障や漏電のときに感電の原因になります。電気工事、アース工事には資格が必要です。

- 電源は必ずエアコン専用のコンセントを使用する



専用以外のコンセントを使用すると発熱、火災の原因になります。

### 注意

- 可燃性ガスの漏れるおそれのある場所への設置は行わない



万一ガスが漏れてユニットの周囲にたまると、発火、火災の原因になることがあります。

- ドレンホースは、確実に排水するように配管する



不確実な場合は、屋内に浸水し、家財などを濡らす原因になることがあります。



## 使用上の注意事項

### 警告

#### 電源プラグや電源コードについて

- 電源コードは、束ねたり、引っ張ったり、重いものを載せたり、加熱したり、加工したりしない



感電や発熱、火災の原因になります。

- 電源コードは、途中で接続したり、延長コードの使用・他の電気器具とのタコ足配線をしていない



感電や発熱、火災の原因になります。

- 電源プラグを抜いて停止をしない



感電や火災の原因になります。

- 電源プラグ・コンセントにホコリの付着、詰まり、がたつきがないことを確認する  
電源プラグを差し込む際は刃の根元まで確実に差し込む



ホコリの付着、詰まり、がたつきがあると、感電や火災の原因になります。コンセントにがたつきがある場合は、お買い上げの販売店に相談してください。

- 異常時(こげ臭いなど)は、運転を停止して電源プラグを抜く



異常のまま運転を続けると故障や感電、火災などの原因になります。お買い上げの販売店またはお客様相談窓口にご相談してください。

#### 室内／室外ユニットについて

- 吹出口や吸込口に指や棒などを入れない



内部でファンが高速回転していますのでケガの原因になります。

- 室内ユニット内部の洗浄はお客様自身では行わず、必ずお買い上げの販売店またはお客様相談窓口にご相談する  35ページ



誤った洗浄剤の選定・使用方法で洗浄を行うと、樹脂部分が破損したり水漏れなどの原因になります。また、洗浄剤が電気品やモータにかかるとう故障や火災の原因になります。

#### リモコンについて

- リモコンは乳幼児の手の届かない場所に保管する



電池を飲み込むなど事故の原因になります。万一、飲み込んだ場合は直ちに医師に相談してください。誤操作があった場合、意図しない運転になります。

#### 運転について

- 長時間冷風を身体に直接あてたり、冷やし過ぎない



体調悪化や健康障害の原因になります。

- 調理室など油煙の多いところ、または可燃性ガス・腐食性ガスや金属製のホコリのある場所では使用しない



火災や故障の原因になります。

- 機械油など油成分が浮遊している場所では使用しない



ひび割れ、感電・引火の原因になります。

- エアコンが冷えない、暖まらない場合は、冷媒の漏れが原因のひとつとして考えられるため、お買い上げの販売店に相談する  
冷媒の追加を伴う修理の場合は、修理の内容をサービスマンに確認する



エアコンに使用されている冷媒は安全です。冷媒は通常漏れることはありませんが、万一冷媒が室内に漏れ、ファンヒーター、ストーブ、コンロ等の火気に触れると有害な生成物が発生する原因になります。

# 安全上のご注意(つづき)

## 使用上の注意事項(のつづき)

### ⚠ 注 意

#### 電源プラグや電源コードについて

- 電源プラグを抜くときは、電源コードを引っ張って抜かない



芯線の一部が断線して発熱、火災の原因になることがあります。

- 長期間使用しない場合は、電源プラグを抜く



ホコリがたまると発熱、火災の原因になることがあります。

- お手入れをするときは必ず運転を停止し、電源プラグを抜く



内部でファンが高速回転していますのでケガの原因になることがあります。

- 濡れた手で電源プラグの抜き差しや、スイッチを操作しない



感電の原因になることがあります。

- 雷が鳴り落雷のおそれがあるときは運転を停止し、電源プラグを抜く



被雷すると、故障の原因になることがあります。

#### 室内/室外ユニットについて

- 室内ユニットにぶら下がったり、室外ユニットの上に乗ったり、物を載せたりしない



室内ユニットの落下、室外ユニットからの落下や転倒などによりケガの原因になることがあります。

- 室内・室外ユニットの下に他の家電製品や家財などを置かない



水滴が滴下する場合があります、汚損や故障の原因になることがあります。

- 室内・室外ユニットの熱交換器(アルミフィン)にはさわらない



ケガの原因になることがあります。

- 殺虫剤やペイントなどの可燃性スプレーを吹出口近くに置いたりエアコンに直接吹き付けない



発火、火災の原因になることがあります。

- エアコンを水洗いしたり、花瓶などの水の入った容器を載せたりしない



感電や火災の原因になることがあります。

- 室外ユニット周辺に、物を置いたり、落ち葉がたまらないようにする



落ち葉などがあると、小動物が侵入して、内部の電気部品に触れると、故障や火災の原因になることがあります。

## 使用上の注意事項（のつづき）

### ⚠ 注 意

#### 運転について

● 動植物に直接風をあてない



動植物に悪影響をおよぼす原因になることがあります。

● 食品・動植物・精密機器・美術品の保存など  
特殊用途には使用しない



このエアコンは居室用です。他の特殊用途に使用しますと品質低下などの原因になることがあります。

● 長期使用で傷んだままの据付台などで使用しない



ユニットの落下につながり、ケガなどの原因になることがあります。

● ブレーカー、ヒューズの容量を守る  
ヒューズの代わりに針金などを使わない



発熱、火災の原因になることがあります。

#### 燃焼器具と一緒に運転する場合

● エアコンの風が直接あたる所に燃焼器具を置かない



燃焼器具の不完全燃焼の原因になることがあります。

● 燃焼器具と一緒に運転するときは、こまめに換気する



換気が不十分な場合は、酸素不足の原因になることがあります。

## 移設・修理時の注意事項

### ⚠ 警 告

● 修理はお買い上げの販売店、または修理受付窓口に相談する



ご自分で修理をされ不備があると水漏れや感電・火災などの原因になります。

● エアコンを移動再設置する場合は、お買い上げの販売店または修理受付窓口に相談する



据え付け不備があると感電・火災の原因になります。

# 快適にお使いいただくために

● 室内の温度は適温にしましょう

冷やし過ぎ、暖め過ぎは健康に良くありません。また、電気代もムダになります。

● ダストボックス・エアフィルターの掃除は1年に1回行ってください ※38ページ

フィルターの清掃ができなくなり、冷・暖房能力が低下し運転音が大きくなります。また、電気代もムダになります。

● 風向調節をしましょう

室温のムラを少なくするため、上下・左右の風向を調節しましょう。エアコンの据付位置に合わせて風向調節ができます。

● 必要なときだけ運転しましょう

タイマーを有効に利用し、必要なときだけ運転するようにしましょう。

● 直射日光やすき間風を入れない

冷房時は直射日光をカーテンやブラインドでさえぎりましょう。窓や出入口は換気のととき以外は閉めてください。直射日光により室内ユニットの変色や破損につながる可能性があります。

● 冷房時には熱の発生を少なく

冷房効果を高めるため、室内にはできるだけ熱源になる物を置かないでください。

# 各部のなまえ

## 室内ユニット

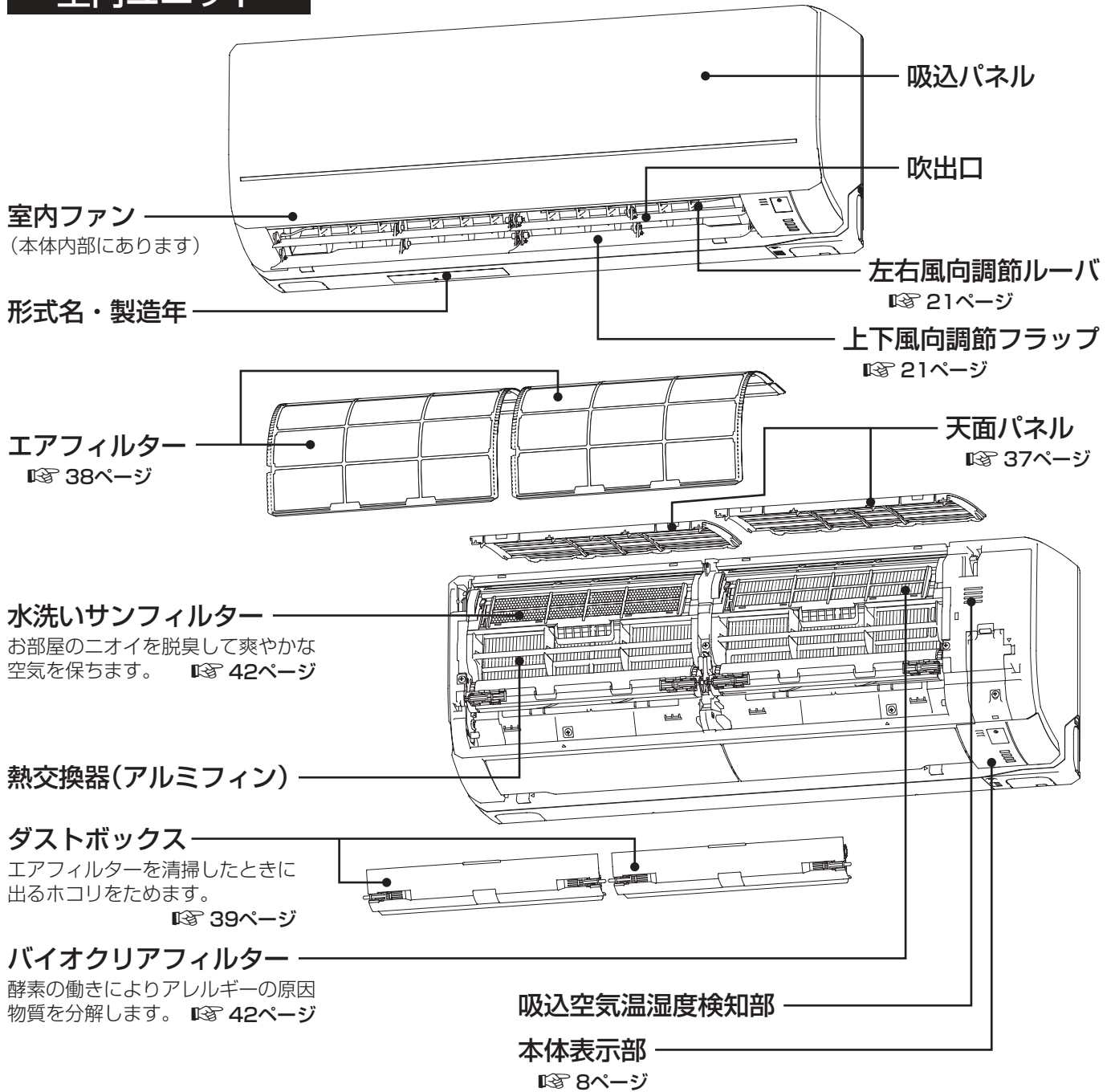

## 付属品

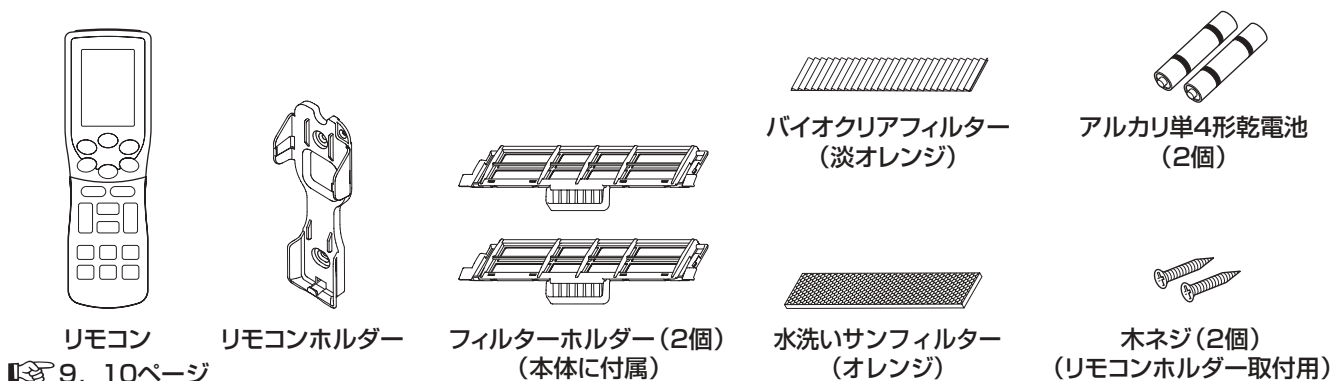

## 本体表示部

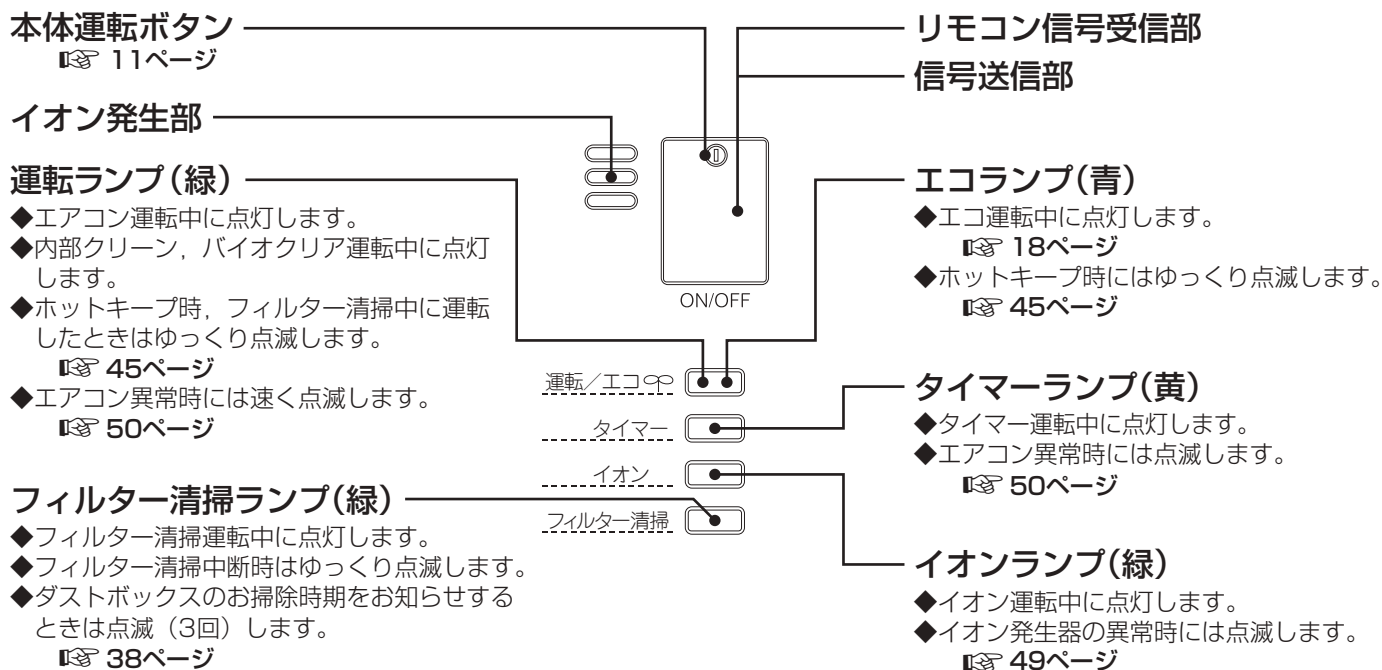

## 室外ユニット

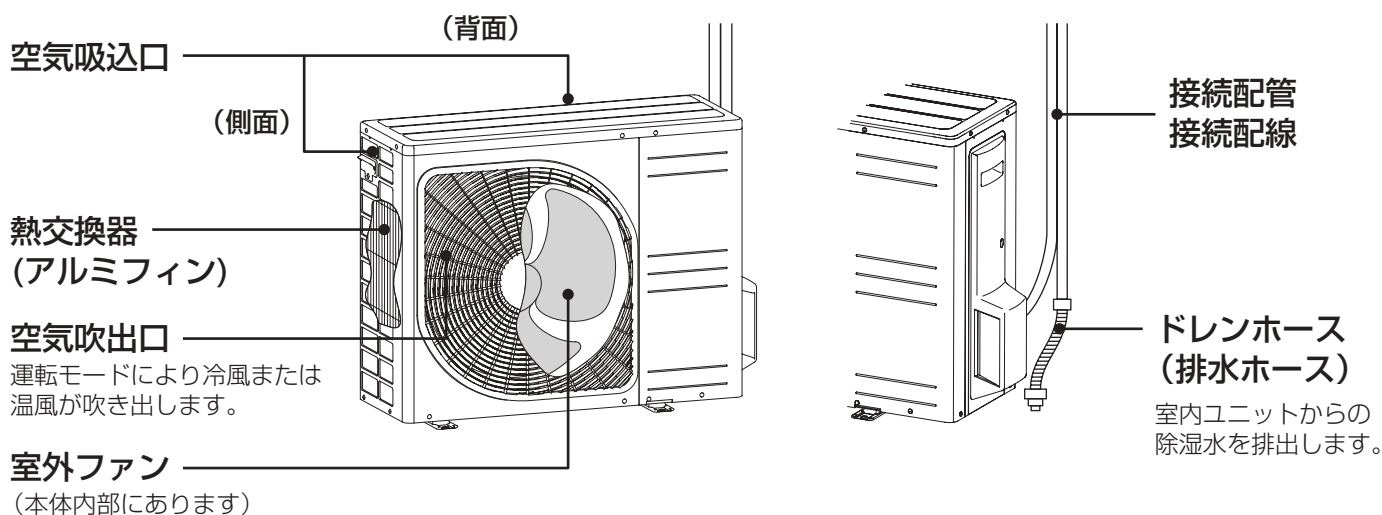

### お知らせ

- 室外ユニットから水が出る場合がありますが、故障ではありません。☞ 45ページ
- 運転を停止しても、室外ユニットのファンは本体保護のため約1分間回り続けます。☞ 45ページ

- 本文中に使われる“見出し”の意味は次のとおりです。

<b>お知らせ</b>	リモコンの設定、運転内容などの補足説明です。
<b>お願い</b>	機器を正しく機能させるためのお願い事項です。

# リモコン

## 操作部

●下図の表示部分は説明のため全部表示してありますが、実際は該当部分のみ表示します。

(本図はカバーを閉めた状態を示します。)

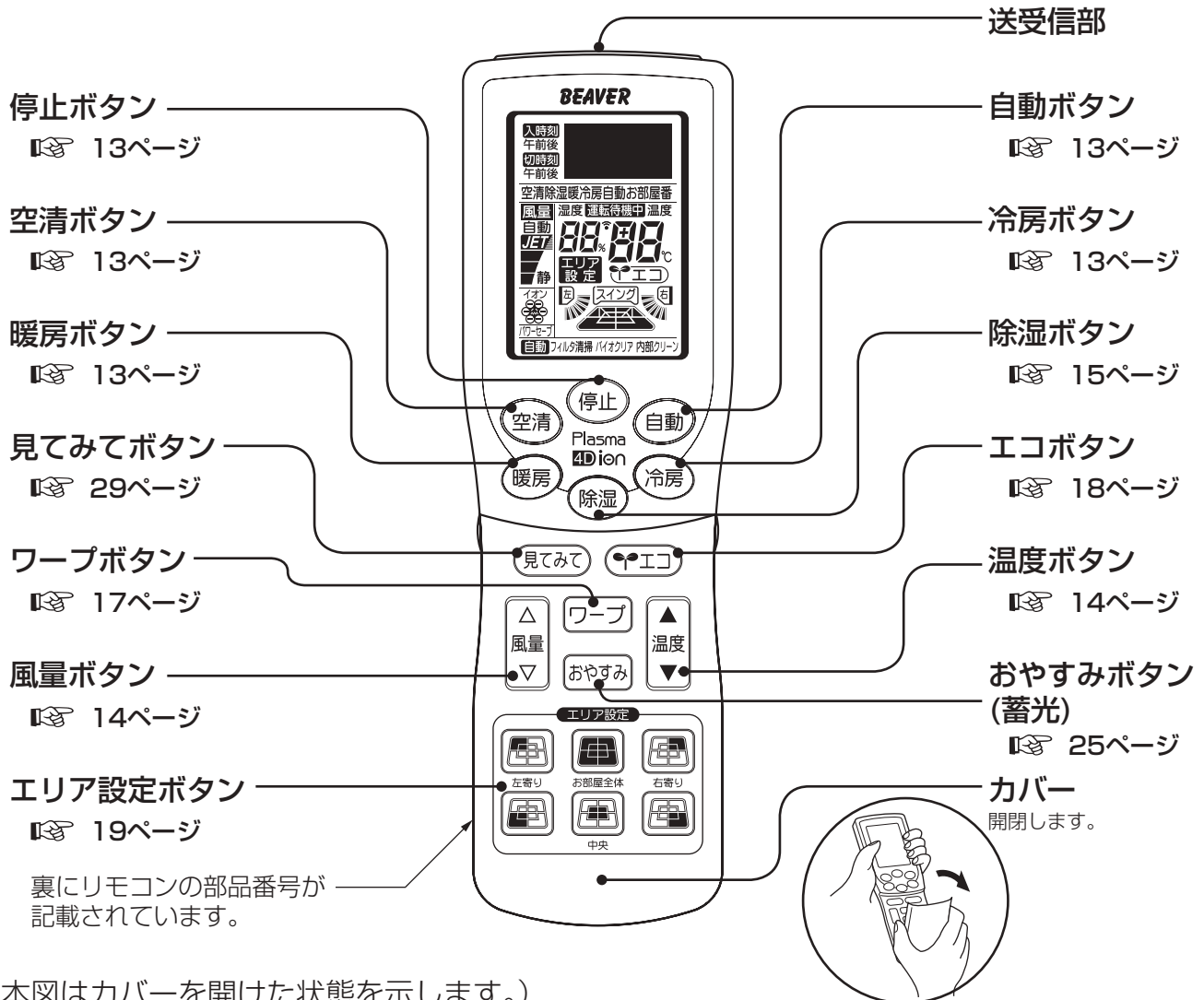

(本図はカバーを開けた状態を示します。)

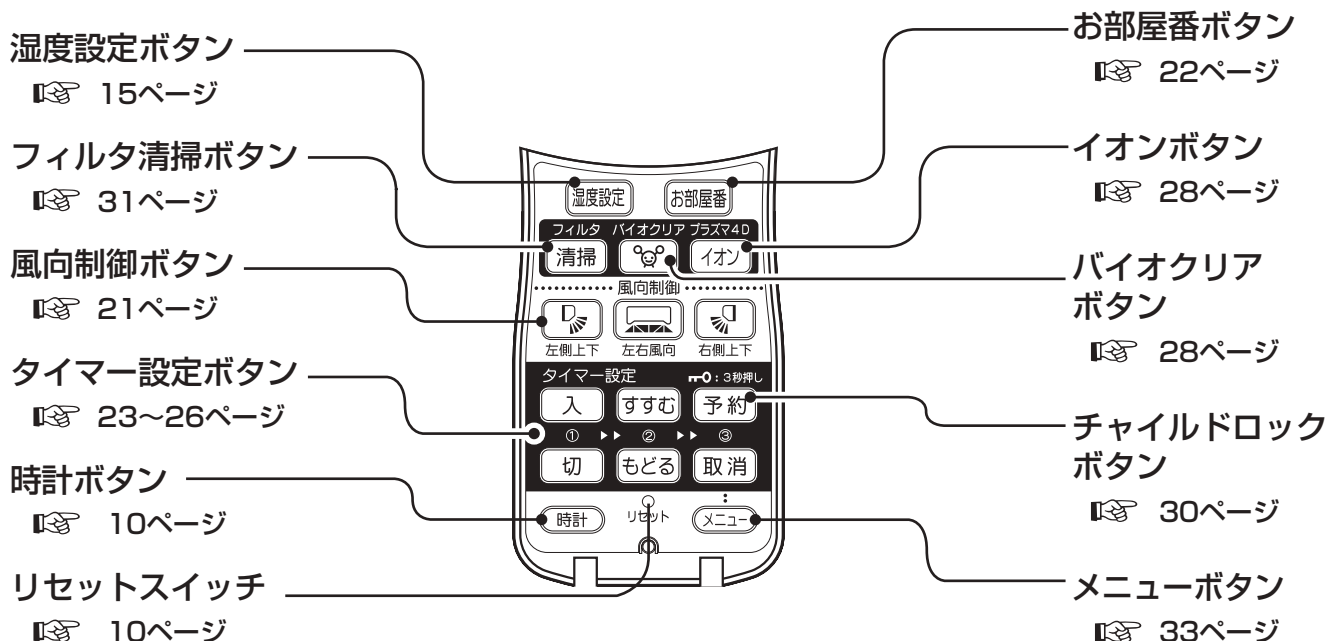



## リモコンの準備

### 乾電池の入れかた

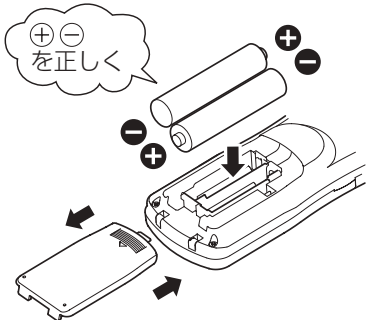

- ①裏フタを外す
- ②乾電池を入れる  
(単4形 2個)
- ③裏フタを取り付ける
- ④時刻設定を行う

#### お知らせ

乾電池を入れ換えたときは、据付設定以外のメニュー内容は初期設定になります。乾電池交換後に再度設定してください。P.33ページ

#### 乾電池について

- 乾電池の寿命は6ヵ月～1年です。  
(ご使用状況により異なります)
- 乾電池には「使用推奨期限」が明示されています。「使用推奨期限」に近いものは使用期間が短くなる場合があります。(この期間が過ぎても使用できることがあります)
- 付属の乾電池は最初に運転動作を確認するためのものですので、通常より早く消耗することがあります。

#### お願い

- 乾電池は2個同時に新しい単4乾電池に交換してください。(アルカリ乾電池をおすすめします)
- 古い乾電池と新しい乾電池および異種(マンガン・アルカリ)の乾電池を混ぜて使わないでください。
- 充電式乾電池は使用しないでください。

### 現在時刻の合わせかた

乾電池を入れると現在時刻は自動的に午後1:00を表示します。

〔例：午前10時30分に合わせる〕

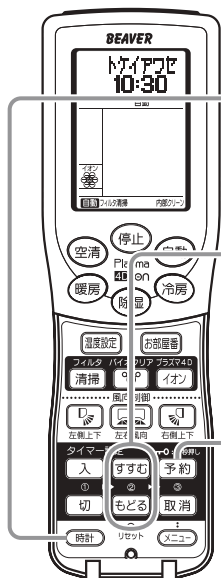

〔カバーを開けた状態〕

- 1 カバーを開け **時計** ボタンを押す  
「トケイアワセ」が表示され、時計表示部分が点滅します。
- 2 **すすむ** または **もどる** ボタンを押す  
現在時刻に合わせてください。  
ボタンを押すごとに1分、ボタンを押したままにすると10分単位で変更できます。
- 3 **時計** ボタンまたは **予約** ボタンを押す  
「トケイアワセ」表示が消え、設定が完了します。



#### お知らせ

60秒間操作がされない場合は設定が無効になります。現在時刻に合わせて後、60秒以内に**時計** ボタンまたは **予約** ボタンを押してください。

### リモコン表示に異常があった場合

カバーを開け「リセット」スイッチを押してください。

#### ⚠注意 「リセット」スイッチ操作時の注意

「リセット」スイッチは先の短いもの(ボールペンなど)で真っすぐ下へ押してください。先が細くて長いもの(シャープペンシルなど)で斜め方向から強くスイッチを押さないでください。スイッチが戻らなくなるおそれがあります。

### リモコンホルダーのご利用について

リモコンホルダーを利用すると壁や柱にリモコンを取り付けたままご使用になれます。この場合はホルダーの取り付け位置で**あらかじめエアコンが正常に送受信することを確認したうえで**取り付けてください。  
リモコンの取り付けはリモコン下部をリモコンホルダーにのせてから奥に押します。取り外しは手前に引いてください。

ボールペン  
などで

真っすぐ押す

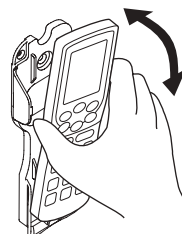
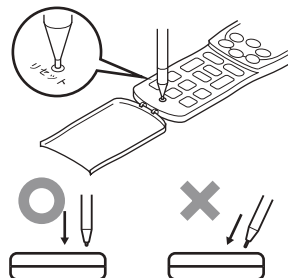

# リモコン(つづき)

## 送受信のしかた

- リモコンの送受信部を室内ユニットの受信部に向けてから、リモコンの各ボタンを押します。リモコンからの信号を受信すると室内ユニットから“ピッ”という受信音がします。(「入」「切」「リセット」「時計」「メニュー」ボタンは除きます)
- リモコンの「見てみて」ボタンを押すとエアコンからデータを受信します。
- 送受信できる距離は本体正面から約5m以内です。
- 電子式点灯方式の蛍光灯(インバータ蛍光灯など)やテレビとエアコンはできるだけ離してください。(リモコンの送受信距離が短くなることがあります)
- 直射日光によりリモコンの送受信距離が短くなる場合があります。

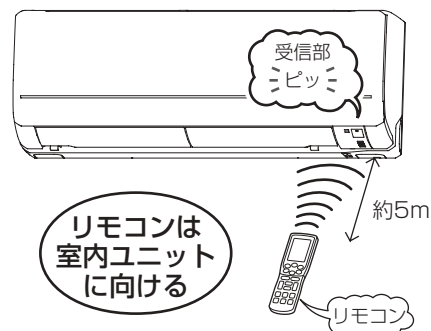

### お知らせ

#### リモコンの受信音について

設定温度24℃、自動運転時の±0、自動運転、風量自動に変更したときは受信音(ピッピッ)がします。  
停止ボタンで停止するときは受信音(ピー)がします。  
暗いところなどでご使用いただくときに便利です。

#### 風量設定



#### 設定温度



#### 自動運転



(以下の場合にはピッと鳴ります。(ピッピッと鳴りません))  
●空清、ランドリー、お部屋番運転時に風量設定で自動に変更した場合。  
●ワープを設定後、設定解除し風量自動設定に戻った場合。

## リモコンで運転操作ができないとき

### ■電池切れではありませんか？

- 送信してもエアコンから“ピッ”音がしない
  - 表示部がうすくなったり、表示が出ない
- 新しい乾電池と交換してもう一度操作をやり直してください。

それでも操作できない場合は点検・修理をお買い上げの販売店にご相談ください。

### リモコンが使えないとき(応急運転)

本体運転ボタンで応急運転をしてください。  
本体運転ボタンを一度押すと自動運転で運転を開始し、再度押すと停止します。

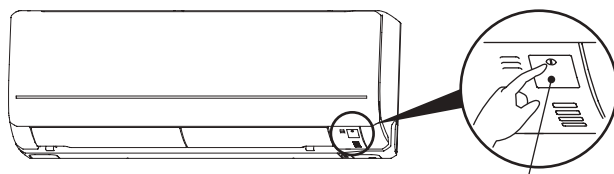

本体運転ボタン

#### お願い

本体運転ボタンを5秒以上押しつづけないでください  
押し続けるとサービス時やエアコン移設時に使う、強制冷房運転になります。

## リモコンの取り扱い上の注意

- 直射日光のあたるところ、ストーブや電気カーペットなど温度の高くなる場所に置かないでください
- リモコンは落としたり、踏んだり、上に重い物を載せたりせず、丁寧に扱ってください
- リモコンに水などの液体がかからないようにしてください
- リモコンとエアコンの間をさえぎらないでください
- 長期間使用しない場合、乾電池を取り出してください
- カバーを開いた状態で、カバーだけを持たないでください

# 運転前に知っておいていただきたいこと

## 運転ランプ・タイマーランプについて

### お知らせ

運転ランプ(緑)やタイマーランプ(黄)が速く点滅したときは、エアコンに異常が起きています。運転を停止してください。▶50ページ  
フィルター清掃ランプ(緑)やイオンランプ(緑)が点滅したときは、49ページをご覧ください。

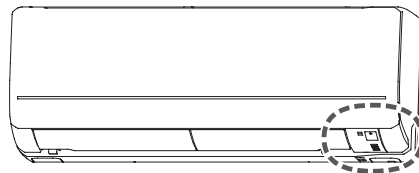

## 運転範囲について

次の運転範囲でお使いください。この範囲外で運転しますと、保護装置が働き運転できないことがあります。

	冷房運転	さわやか除湿・ランドリー・お部屋番運転	暖房運転
外気の温度	約21℃～43℃	約10℃～43℃	約24℃以下
部屋の温度	約21℃～32℃	約15℃～32℃	—————
<b>⚠注意</b>	●部屋の湿度：約80%以下 約80%を超えた状態で長時間運転すると室内ユニット表面に露が付き、水滴が落ちることがあります。 ●外気温1℃以下で冷房・除湿運転を行うと、室内ユニットから水漏れが発生するおそれがあります。		—————

# 自動・冷房・暖房・除湿・空清運転

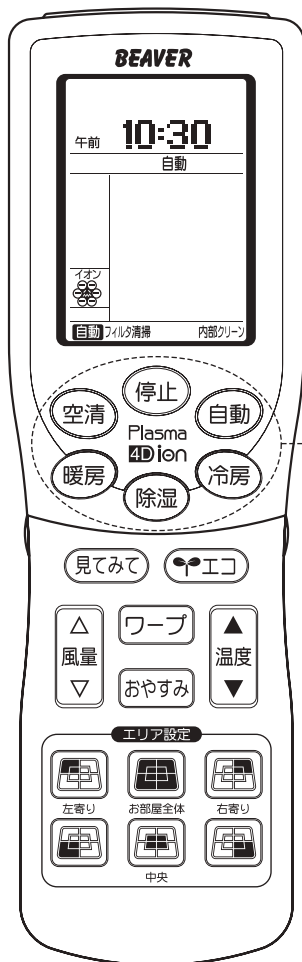

## 運転モードを選ぶ

お好みの運転モードボタンを押す

ボタン	運転内容	温度	風量	リモコン表示例
自動	自動運転を行います。			<p>自動運転の場合</p>
冷房	冷房運転を行います。	変更が できません	変更が できません	<p>暖房運転の場合</p>
暖房	暖房運転を行います。			<p>除湿運転の場合</p>
除湿	除湿運転を行います。 ・さわやか除湿 ・ランドリー ☞ 15ページ	変更が できません	変更が できません	
空清	空清運転を行います。 ☞ 14ページ	設定 できません	変更が できません	

- 停止中は現在時刻、設定された運転の種類とメニュー設定を表示します。

## 運転を停止する

停止 ボタンを押す 運転を停止します。

### お知らせ

- 「内部クリーン運転」が設定されている場合は、停止ボタンを押した後に内部クリーン運転を行います。 ☞ 27ページ
- 「バイオクリア運転」または「フィルター清掃運転」が設定されている場合は、運転累積時間により停止ボタンを押した後にバイオクリア運転またはフィルター清掃運転を行います。 ☞ 27, 28, 31ページ
- 「内部クリーン運転」「バイオクリア運転」「フィルター清掃運転」を停止したい場合は、再度停止ボタンを押してください。

### 自動運転について

- お部屋の状況に合わせて運転内容（冷房・暖房・さわやか除湿）の切り換えや温度コントロールを自動的にを行い、暖め過ぎ、冷やし過ぎを抑えることで経済的な運転を行います。
- 自動運転開始時は室内ユニットファンが20秒間低速で回ります。
- 自動運転の内容が合わない場合は冷房、暖房、さわやか除湿運転に切り換えて運転してください。

## 温度を変更する



**ボタンを押す**

▲または▼を押して温度を設定します。

- 18℃～30℃の範囲で設定できます。
- 空清運転時は温度設定できません。
- 温度ボタンを押し続けた場合、押したときと離れたときに受信音（ピッ）が2度します。

### 温度設定のめやす

冷房	26℃～28℃
暖房	20℃～24℃
除湿	24℃～26℃

### 自動運転の温度設定

【ちょっと寒いとき】

▲ ボタンを押す

ボタンを押すごとに1℃ずつ高めに設定します。  
( \* 1 → … → \* 6 と6段階に調節できます。)

【ちょっと暑いとき】

▼ ボタンを押す

ボタンを押すごとに1℃ずつ低めに設定します。  
( - 1 → … → - 6 と6段階に調節できます。)

### 自動運転について

- 運転開始時の室温、外温に応じて冷房・暖房・除湿運転を自動的に選択します。その後、室温の変化に応じて運転内容を自動的に切り換えます。
- 自動運転の内容が合わない場合は冷房・暖房・除湿運転に切り換えて運転してください。
- 自動運転時の±0の設定は、それぞれ冷房24℃、暖房26℃、除湿25℃となっています。

## 風量を変更する



**ボタンを押す**

△または▽を押して風量を設定します。  
風量と能力が切り換ります。

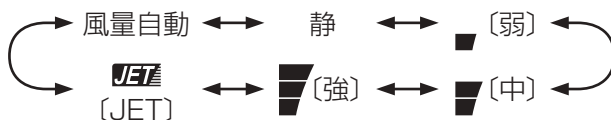

### 風量切換（パワーセレクト）

風量切換	運 転
自 動	能力に応じて風量が変化するおまかせ運転（風量自動）
JET	最も高能力で強力な運転（風量最大）
強	高能力で強力な運転（風量大）
中	標準的な運転（風量中）
静、弱	能力をおさえた運転（風量小）

- 空清運転時の風量自動は、風量が強とJETの間に固定されます。
- 暖房時の風量JETは、吹出し温度よりも風量を優先し、大風量になる場合があります。お好みに合わないときは、風量切換を変更してください。

### お知らせ（自動・暖房・冷房・空清運転）

- 運転中に風の吹き出しが止まる場合があります。（故障ではありません） 45ページ
- 付属のバイオクリアフィルター・水洗いサンフィルターを取り付けると、設定した運転をしながら空気清浄を行います。
- 空清運転は送風運転により空気清浄を行います。冷房・暖房運転は行いません。また、温度設定はできません。
- 運転停止後、本体保護のため室外ユニットファンは約1分間停止しません。 45ページ

**注意** 外気温1℃以下で冷房運転を行うと、室内ユニットから水漏れが発生するおそれがあります。



# さわやか除湿(再熱除湿)・ランドリー運転

さわやか除湿運転：寒くなりにくい除湿運転（再熱除湿）です。

ランドリー運転：室内で洗濯物を乾かすとき（補助乾燥）におすすめです。

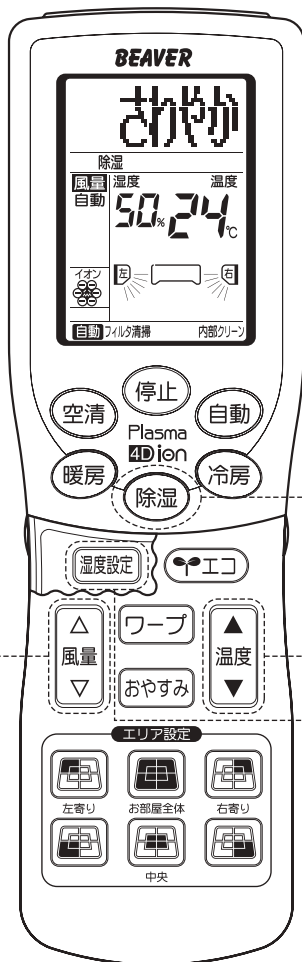

## 除湿運転をする

**除湿** ボタンを押す

さわやか除湿運転を開始します。ボタンを押すたびに右のように切り換えます。

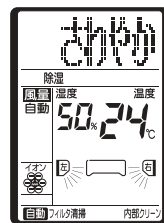

さわやか除湿運転

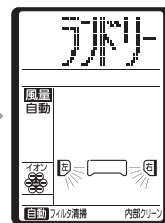

ランドリー運転

## 温度を変更する (さわやか除湿運転のみ)

**温度** ボタンを押す

▲または▼を押して温度を設定します。18℃～30℃の範囲で設定できます。

温度設定のめやす

さわやか除湿	24℃～26℃
ランドリー	温度設定はできません

## 湿度を変更する (さわやか除湿運転のみ)

カバー内の

**湿度設定** ボタンを押す

ボタンを押して湿度を設定します。5%刻みで40%～60%の範囲で設定できます。湿度を上げる機能はありません。

## 風量を変更する

**風量** ボタンを押す

△または▽を押して風量を設定します。風量と能力が切り換ります。

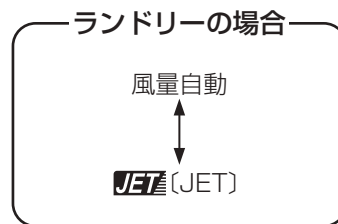
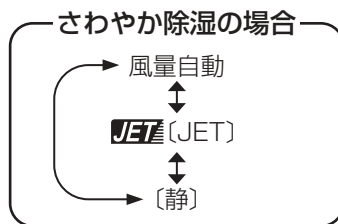

風量切換について 14ページ

## 運転を停止する

**停止** ボタンを押す 運転を停止します。

ランドリー運転は、次の場合に自動停止します。

- 3時間経過した場合
- 1時間経過後に湿度が40%以下になった場合

### お知らせ (さわやか除湿運転)

- 「内部クリーン運転」が設定されている場合は、停止ボタンを押した後に内部クリーン運転を行います。 27ページ
- 「バイオクリア運転」または「フィルター清掃運転」が設定されている場合は、運転累積時間により停止ボタンを押した後にバイオクリア運転またはフィルター清掃運転を行います。運転を停止したい場合は、再度停止ボタンを押してください。 27, 28, 31ページ
- 湿度よりも温度優先でコントロールします。お部屋の状況、外気温度、在室人数などにより設定湿度にならない場合があります。



## 除湿運転ガイド

	運転の内容・使い方	風量	温度・湿度
<b>さわやか除湿運転</b> 冷房では寒すぎる ときにおすすめ	<ul style="list-style-type: none"> <li>● 設定温度や風向をお好みに合わせて自由に設定できます。</li> <li>● 湿度を上げる機能はありません。</li> <li>● 運転開始時は室内ユニットファンが20秒間低速で回ります。</li> <li>● 室内温度より設定温度が高い場合、風の吹出しが止まりコンプレッサが運転しないことがあります。設定温度を下げてください。設定温度・湿度を変更しても運転内容がすぐに変化しない場合があります。5～10分程度お待ちください</li> <li>● 低外気温時は、本体保護のため暖房運転を行うことがあります。</li> </ul>	(自動) (JET) (静) が選べます。	温度について (変更可能) 18～30℃の範囲で設定できます。 湿度について (変更可能) 5%刻みで40～60%の範囲で設定できます。 湿度を上げる機能はありません。
<b>ランドリー運</b> 室内で洗濯物を乾かすとき(補助乾燥)におすすめ	<ul style="list-style-type: none"> <li>● 室内・外の温度に応じて、冷房・暖房・除湿を自動的に選択します。</li> <li>● 1時間経過後に湿度が40%以下になった場合、または3時間経過した場合に運転を停止します。</li> <li>● 十分に乾かないときは、再度ランドリー運転をしてください。</li> <li>● 室温が大きく変化しますので、室内に人がいないときにお使いになることをおすすめします。</li> <li>● 風向は洗濯物の位置に合わせてください。エリア設定または風向設定をお使いになると便利です。</li> </ul>	(自動) (JET) が選べます。	温度について (変更不可) 自動設定です。 湿度について (変更不可) 温度・湿度を上げる機能はありません。

### お知らせ

- 温度・湿度を設定したいときは、さわやか除湿運転を選んでください。
- 湿度ボタンを押し続けた場合、押したときと離れたときに受信音(ピッ)が二度します。
- 湿度よりも温度優先でコントロールします。  
お部屋の状況、外気温、在室人数などにより設定湿度にならない場合があります。
- ◆ 各種除湿運転時、室内ユニットから「シュルシュル」や「シャー」という音がすることがあります。これは冷媒が室内ユニットを流れる音で異常ではありません。
- ◆ 冷房運転から除湿運転に切り換えたときは、熱交換器に付いた露が一時的に蒸発するため、霧が吹くことがあります。異常ではありません。

**⚠️ 注意** 外気温1℃以下で除湿運転を行うと、室内ユニットから水漏れが発生するおそれがあります。

# ワープ運転

高温風・冷風でエアコン周辺からすばやく暖めたり、冷やしたりします。約15分後に自動的に終了します。

自動・暖房・冷房運転時に使用できます。

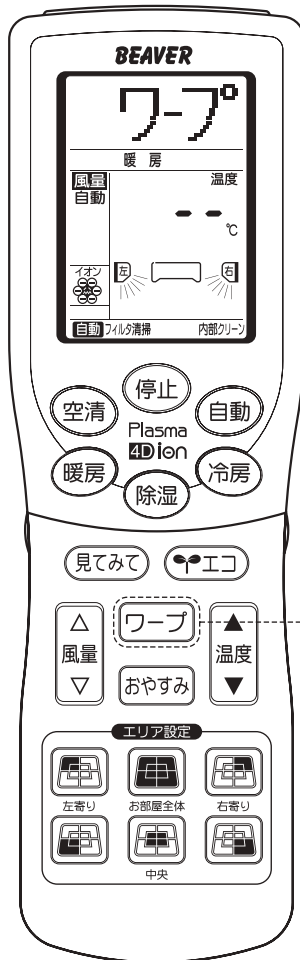

## ワープ運転をする

自動・暖房・冷房運転中に

**ワープ** ボタンを押す

ワープ運転を開始します。

## ワープ運転を解除する

再度 **ワープ** ボタンを押す

ワープ運転が解除され、通常の運転に戻ります。

その他、次の場合にワープ運転が解除されます。

- ①ワープ運転開始時から15分経過したとき
- ②運転モードを切り換えたとき
- ③入タイマー運転を設定したとき
- ④エコ運転を設定したとき

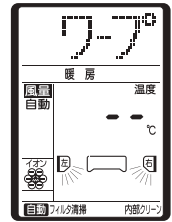

ワープ運転中

ワープ設定 ↑ ↓ ワープ解除



通常の運転表示  
(暖房の場合)

### お知らせ (ワープ運転)

- 設定温度表示は無表示、設定風量表示は自動となります。
- プログラムタイマー運転時はワープ運転はできません。
- 入タイマー運転のときは入時刻からワープ運転を開始します。入タイマー運転を設定後にワープ運転を設定してください。
- ワープ終了時には、ワープ運転前の設定風量、設定温度表示となります。

### お願い

ワープ運転のときは室温調節を行いません。冷え過ぎ、暖まり過ぎのときはワープ運転を解除してください。

# エコ運転

省エネ運転をしたいときにお使いください。

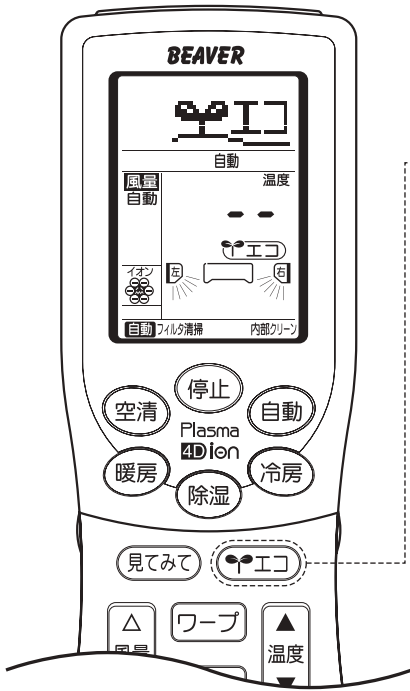

## エコ運転をする

自動・暖房・冷房運転中に

**エコ** ボタンを押す

エコ運転を開始し、本体表示部のエコランプ（青）が点灯します。  
ボタンを押すたびに

エコ運転で  
エコランプ（青）が点灯

- 運転/エコ
- タイマー
- イオン
- フィルター清掃

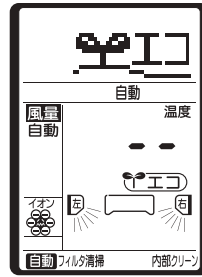

エコ運転



通常の運転表示  
(エコ運転解除)

が交互に切り換ります。

### 自動運転

自動運転の場合、室内・室外温度により運転の種類を自動的に選択します。



\*室外温度により変化します。

### エコ運転

エコ運転では省エネ推奨温度\*を基準に室内の温度と湿度、外気温を感知し、マイコンが自動的に運転モードや設定温度の調整することで快適性を維持しながら省エネ運転を行います。

\*暖房シーズンでは加湿器を併用することでエアコンの省エネ性が向上します。(加湿器の電気代は別途かかります)  
\*日本冷凍空調工業会推奨 冷房：28℃、暖房：20℃  
また、エコ運転OFF時でも暖房運転時は1℃低め、冷房運転時は1℃高めそれぞれ約10%も省エネになります。

## エコ運転を解除する

再度 **エコ** ボタンを押す

次の操作を行うとその時点でエコ運転が解除されます。

- ① ワープボタンを押したとき
- ② 除湿運転にしたとき
- ③ 空清運転にしたとき

### お知らせ

- エアコン運転を停止したときは、エコ運転は解除されます。
- エコ運転中は最大能力が制限されます。お好みにあわないときは、エコ運転を解除してください。
- エコランプはエコ運転以外でも安定運転(小能力運転)となった場合に、点灯することがあります。
- エコ運転時、設定温度は変更できません。
- 自動運転でエコ運転を設定したときは、温度表示は「- -」となります。

#### 《測定条件》

● SRKRS40E8M2

● 当社環境試験室 洋室16畳

\*設置環境、使用状況により効果は異なります。

冷房時：外気温35℃、設定温度28℃、風量「自動」において  
エコ運転設定時250Wh、通常運転時330Whの比較。

暖房時：外気温7℃、設定温度20℃、風量「自動」において  
エコ運転設定時300Wh、通常運転時325Whの比較。

運転のしかた

# エリア設定

お部屋内の空調するエリアを設定できます。

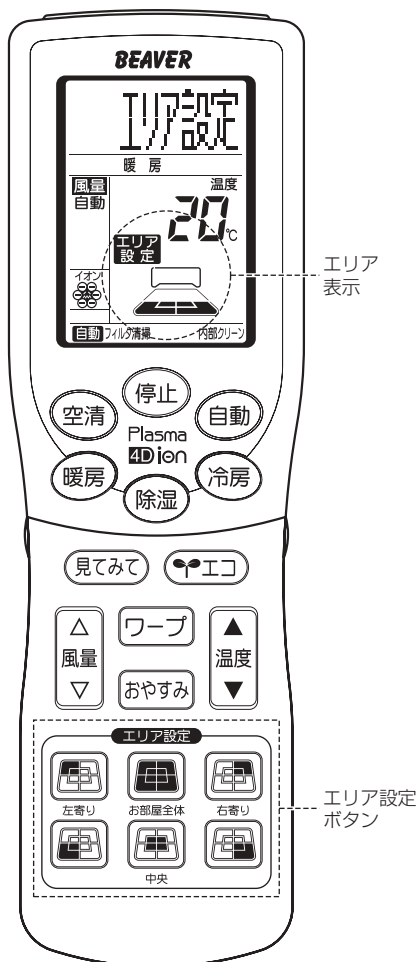

## お部屋全体を空調したいとき

自動・暖房・冷房・空清・さわやか除湿・ランドリー運転中に



**ボタン**を押す

お部屋全体

〔液晶表示〕

エリア  
設定

リモコンの液晶表示が切り換ります。  
再度ボタンを押すと解除されます。



## 特定のエリアを空調したいとき

自動・暖房・冷房・空清・さわやか除湿・ランドリー運転中に  
空調したい**エリア設定ボタン**を押す

〔例：お部屋の左奥側を空調する場合〕



**ボタン**を押す

〔液晶表示〕

エリア  
設定

リモコンの液晶表示が切り換ります。  
再度ボタンを押すと解除されます。



各エリアを組み合わせせたエリア設定もできます。

〔例：お部屋の右側全体を空調する場合〕



と  **ボタン**を押す

〔液晶表示〕

エリア  
設定



## ■解除・エリア設定を変更するとき

選択している**エリア設定ボタン**を再度押す

〔例：選択エリアを減らす場合〕

エリア  
設定





**ボタン**を押す

エリア  
設定



























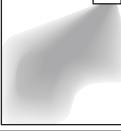

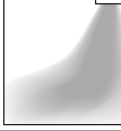





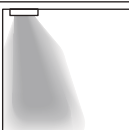
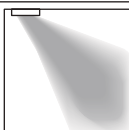



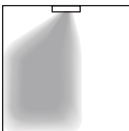
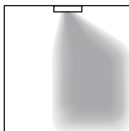



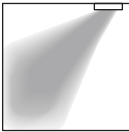
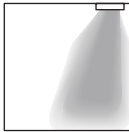









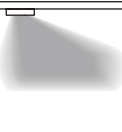

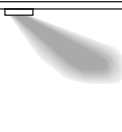

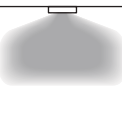
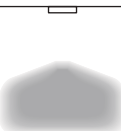
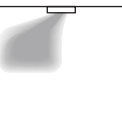
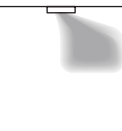
### お知らせ

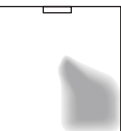
- 下記の運転中はエリア設定できません。  
お部屋番・内部クリーン・バイオクリア・フィルター清掃
- 風向制御ボタン（カバー内の    ) を押すとエリア設定は解除されます。
- 実際の環境により十分な空調ができない場合があります。マニュアル設定でお試ください。P21ページ
- 設定によっては、風量がアップする場合があります。内容が合わない場合は、風量ボタンにより風量を変更してお使いください。

## 空調されるエリアについて

お部屋に合わせて効率良く空調するためにエアコンの据付位置を設定してください。  34ページ

お部屋全体を空調したいとき							
リモコン 液晶表示							
空調されるエリアのイメージ	左寄り時						
	中央時						
	右寄り時						
遠くと近くのエリアを空調したいとき							
リモコン 液晶表示							
空調されるエリアのイメージ	左寄り時						
	中央時						
	右寄り時						
特定のエリアを空調したいとき							
リモコン 液晶表示							
空調されるエリアのイメージ	左寄り時						
	中央時						
	右寄り時						

# 風向調節

エリア設定以外でも更にマニュアルで設定できます。

⚠ 警告 風が長時間直接お肌にあたらないようにしてください。

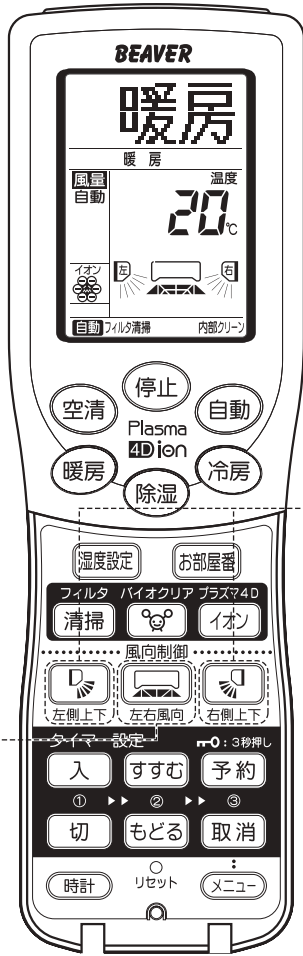

[カバーを開けた状態]

## 上下風向調節

上下方向の設定は左右別々に設定できます。

 ボタンまたは
  ボタンを押すたびに  
左側上下 右側上下

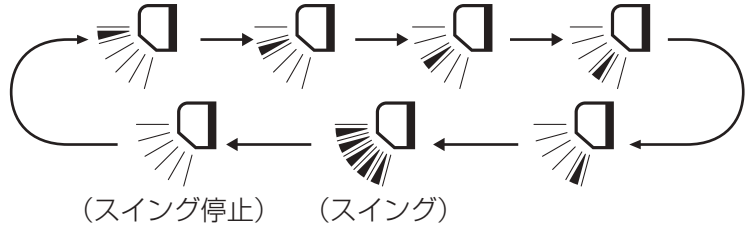

の順に切り換わります。お好みの位置を選んでください。

スイング停止にした場合、停止した位置をマイコンが記憶します。次回運転時には同じ位置に自動的にセットします。(メモリーフラップ機能)

### ●可動範囲とおすすめするスイング停止角度

	冷房・さわやか除湿	暖房
可動範囲		
おすすめ		

### ●上下スイング

リモコンの表示は  表示後、上下に5段階の表示が順次往復します。

## 左右風向調節

 ボタンを押すたびに下記の順に切り換わります。お好みの位置を選んでください。  
左右風向

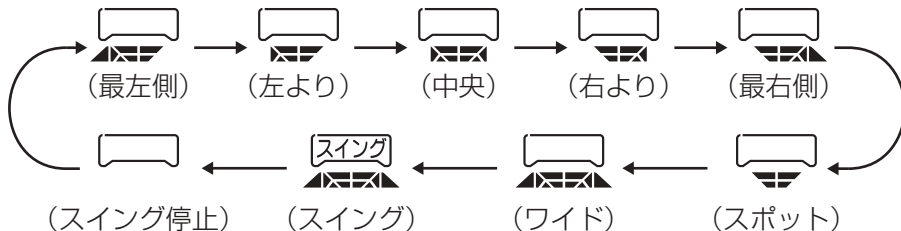

スイング停止にした場合、停止した位置をマイコンが記憶します。次回運転時には同じ位置に自動的にセットします。(メモリールーバー機能)

### ●左右スイング

リモコンの表示は  表示後、左右に5段階の表示が順次往復します。



# お部屋番運転

外出中のお部屋の湿度を快適に保ちたいときにお使いください。



【カバーを開けた状態】

## お部屋番 ボタンを押す

お部屋番運転を開始します。

## お部屋番運転について

お部屋の状態によりさわやか除湿運転を行い、お部屋の湿度を快適に保つ運転です。

## 風量を変更する



ボタンにより 風量自動 ←→ [JET] の設定が可能です。

14ページ

## お部屋番運転を解除する

### 停止 ボタン

または 他の運転モードボタンを押す

## お知らせ (風向調節)

- 暖房運転開始時は冷風吹出防止のため、フラップ・ルーバが水平・中央向きになります。温風が出はじめてから設定した風向位置になります。
- 室温が設定温度より高くなったときや、霜取運転になったときに、フラップ・ルーバが水平・中央向きになります。
- 上記のとき風向設定はできません。温風が出はじめて設定した風向位置になった後、風向設定を行ってください。
- エリア設定ボタンを押すと、風向調整は解除されます。

## お願い

- 冷房・さわやか除湿運転時は長時間の真下・横吹き運転はしないでください。吹出口などに露が付いて滴下することがあります。
- フラップ・ルーバは手で動かさないでください。角度が変わったり、全閉にならない場合があります。

## お知らせ (お部屋番運転)

- お部屋番運転の場合、風向の変更、温度・湿度の設定はできません。また、室温を上げたり、湿度を上げる機能はありません。
- お部屋番運転の場合、風量は自動・JETのみ設定できます。
- プログラムタイマーと組み合わせてご利用されると便利です。
- ◆ お部屋番運転時、室内ユニットから「シュルシュル」や「シャー」という音がすることがあります。これは冷媒が室内ユニットを流れる音で異常ではありません。
- ◆ 冷房運転からお部屋番運転に切り換えたときは、熱交換器に付いた露が一時的に蒸発するため、霧が吹くことがあります。異常ではありません。

**⚠️ 注意** 外気温1℃以下でお部屋番運転を行うと、室内ユニットから水漏れが発生するおそれがあります。

# タイマー運転をじょうずに

## 入タイマー運転

設定した時刻にお部屋が設定温度近くになるように、設定時刻の5分～60分前より運転を開始します。(快適予約)

〔例：帰宅時刻にお部屋を快適にしておきたい〕

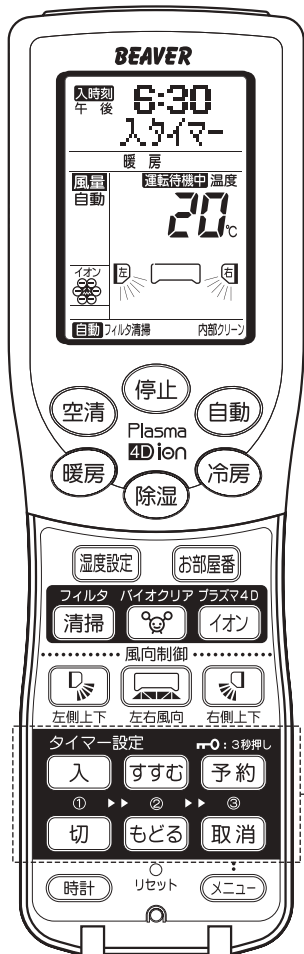
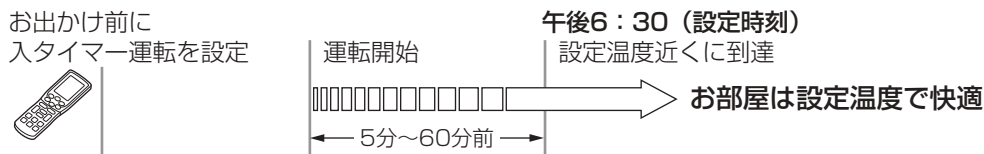

〔カバーを開けた状態〕

- 1 **入** ボタンを押す
- 2 **すすむ** または **もどる** ボタンを押す
- 3 **予約** ボタンを押す

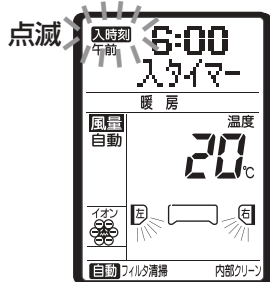

入時刻 が点滅します。

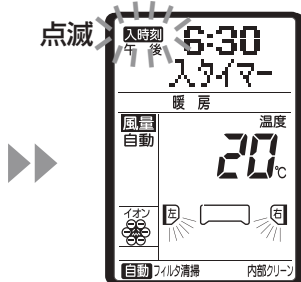

〔例〕午後6:30に合わせる

**すすむ** ボタンを押すごとに10分進みます。

**もどる** ボタンを押すごとに10分戻ります。

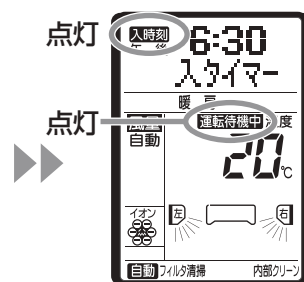

入時刻 が点灯に変わり、  
運転待機中が点灯します。  
本体表示部のタイマーランプ (黄) が点灯し、  
設定完了です。

- 設定時刻の5分～60分前より運転を開始します。
- 設定時刻に本体表示部のタイマーランプが消灯します。
- 設定中のボタン操作は60秒以内に実施してください。60秒間操作がない場合は設定が無効になります。

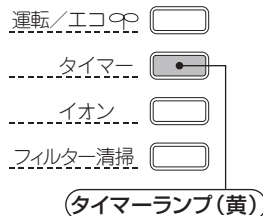

### ■タイマーの取消

取消ボタンを押します。  
入タイマー設定前の運転状態になります。

### ■設定時刻の変更

入タイマーボタンで新しい時刻に設定し、予約ボタンを押します。

### お知らせ

- 切タイマー、おやすみ運転と組み合わせた運転もできます。 **26ページ**
- 入タイマー運転中にランドリー運転をすると、入タイマー運転は取消されます。
- ランドリー運転中は入タイマー運転はできません。(さわやか除湿、お部屋番運転では入タイマー運転ができます)

### 快適予約 について

- 「入」タイマー運転を開始する場合、運転開始時刻にお部屋が設定温度近くになるよう、早めに運転を開始する「快適予約」機能が付いています。
- 快適予約は運転内容が「冷房」または「暖房」(自動運転時も含む) のときだけの機能です。「さわやか除湿」と「お部屋番」運転時には働きません。

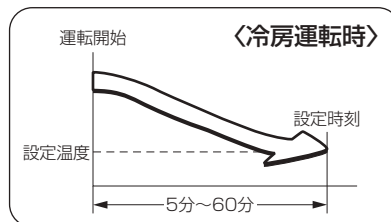

# 切タイマー運転

設定した時刻になるとエアコンが停止します。エアコンが運転中に設定ができます。停止中の場合は、お好みの運転モードボタンを押してから操作してください。

〔例：午後2時30分に停止したい〕

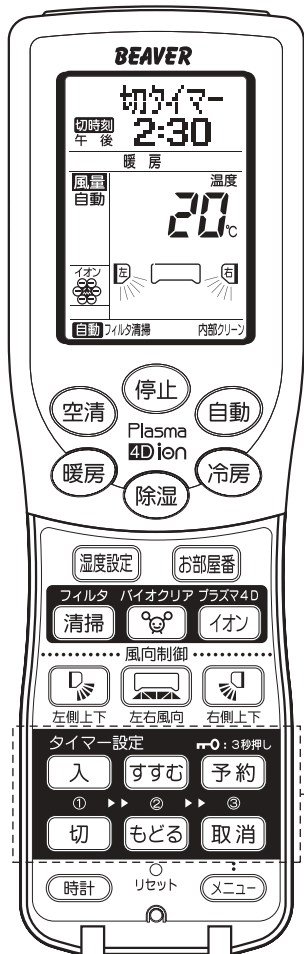
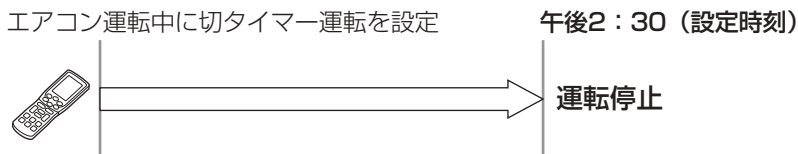

【カバーを開けた状態】

- 1 切 ボタンを押す
- 2 すすむ または もどる ボタンを押す
- 3 予約 ボタンを押す



切時刻 が点滅します。

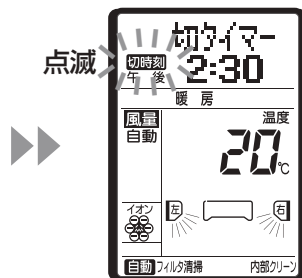

〔例〕午後2:30に合わせる

すすむ ボタンを押すごとに10分進みます。

もどる ボタンを押すごとに10分戻ります。



切時刻 が点灯に変わります。本体表示部のタイマーランプ（黄）が点灯し、設定完了です。

- 設定時刻になるとエアコンが停止します。
- 設定中のボタン操作は60秒以内に実施してください。60秒間操作がない場合は設定が無効になります。

運転ランプ（緑）またはエコランプ（青）



タイマーランプ（黄）

## ■タイマーの取消

取消ボタンを押します。  
（運転は続きます）

## ■設定時刻の変更

切タイマーボタンで新しい時刻に設定し、予約ボタンを押します。

## お知らせ

- 入タイマーと組み合わせたプログラム運転もできます。 ☞ 26ページ
- おやすみ運転と同時設定はできません。
- 切タイマー運転中にランドリー運転をすると、切タイマー運転は取消されます。
- ランドリー運転中は切タイマー運転はできません。  
（さわやか除湿、お部屋番運転では切タイマー運転ができます）
- おやすみ運転のような設定温度の変更はしません。

便利な機能

# タイマー運転をじょうずに(つづき)

## おやすみ運転

冷房は冷え過ぎないように、暖房は暖め過ぎないように、時間とともに室内温度を自動的に調節し、設定時間にエアコンが停止します。

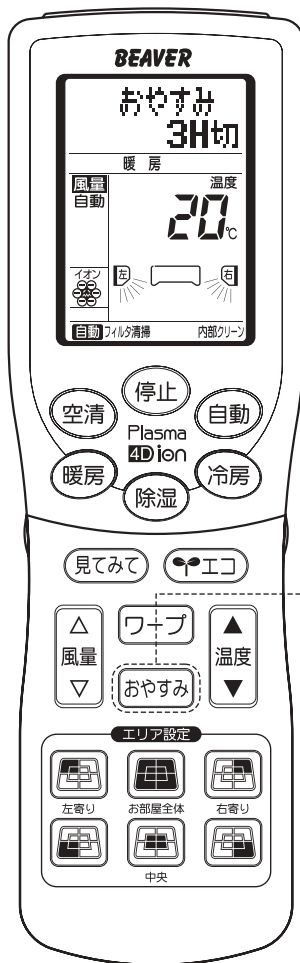

〔例：3時間後に停止したい〕

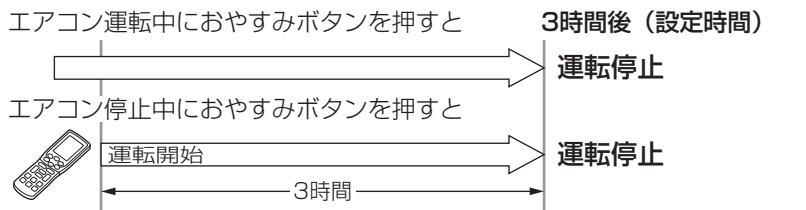

### おやすみ ボタンを押す

ボタンを押すたびに下記の順に切り換わります。

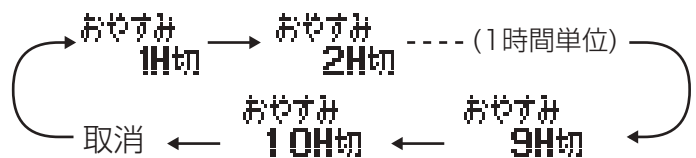

#### ●停止中に押すと

前回の運転内容でおやすみ運転を開始します。設定時間経過後にエアコンが停止します。

#### ●運転中に押すと

設定時間経過後にエアコンが停止します。

本体表示部のタイマーランプ (黄) と運転ランプ (緑) [またはエコランプ (青)] が点灯します。

設定時間が経過するとエアコンが停止します。

運転ランプ(緑)またはエコランプ(青)

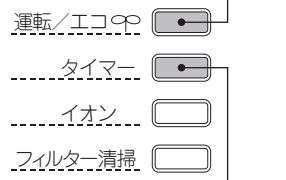

タイマーランプ(黄)

### ■タイマーの取消

取消ボタンを押します。  
(運転は継続します)

### ■設定時間の変更

おやすみボタンで新しい時間に設定します。

### お知らせ

- 入タイマーと組み合わせたタイマー運転もできます。 26ページ
- 切タイマーとの同時設定はできません。
- おやすみ運転中にランドリー運転をすると、おやすみ運転は取消されます。
- ランドリー運転中は、おやすみ運転できません。

## おやすみ運転について

### 冷房運転

おやすみ運転開始時は一旦設定温度を下げ、その後徐々に設定温度を上げます。2時間後までに1℃上昇させて設定時間が経過するまで運転します。

### 暖房運転

おやすみ運転開始時から設定温度を徐々に低下させ、1時間後までに約3℃低くします。2時間後には約4～6℃設定温度を低くして設定時間が経過するまで運転します。

### お知らせ

- おやすみ運転は設定温度を変更しますので、設定時間内でもエアコンが停止したように見えることがあります。(運転ランプとタイマーランプが点灯中であればおやすみ運転は継続しています) さわやか除湿運転時は、設定温度の変更は行いません。
- おやすみ運転の温度自動調節は無効にすることができます。 33ページ

## プログラムタイマー運転

入タイマー運転と切タイマー運転を組み合わせた運転です。

1度設定して「運転」すれば(停止)ボタンを押さないかぎり、毎日同じ時刻に運転/停止を繰り返します。

〔例：午前9時30分に運転、午後6時30分に停止したい〕



### ●設定例1：現在時刻午後2：00

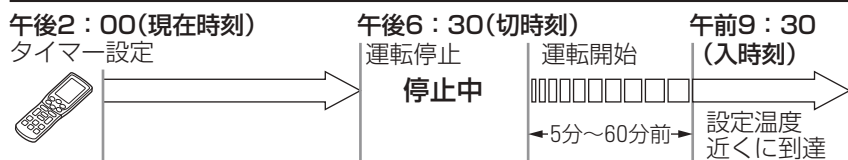

### ●設定例2：現在時刻午前7：00

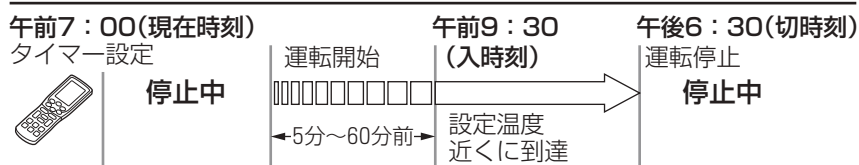

### ■設定のしかた

設定は入タイマー、切タイマー運転と同じ要領で設定してください。

☞ 23, 24ページ

### お知らせ

- プログラムタイマー運転設定後に取消ボタンを押すと、入タイマー運転と切タイマー運転の両方共が取り消されます。

## おやすみ+入タイマー運転



おやすみ運転と入タイマー運転を組み合わせた運転です。

(1回限りの設定です)

例えば3時間後に運転を停止し、翌朝6時30分に運転を開始することができます。

〔例：おやすみ運転で3時間後に停止、翌朝午前6時30分に運転したい〕

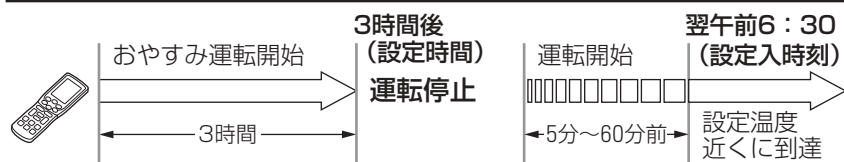

### ■設定のしかた

設定はおやすみ、入タイマー運転と同じ要領で設定してください。

☞ 23, 25ページ

### お知らせ

- おやすみ運転が作動して、次に入タイマーが作動します。逆の組み合わせ運転はできません。
- おやすみ+入タイマー運転設定後に取消ボタンを押すと、おやすみ運転と入タイマー運転の両方共が取り消されます。(運転は継続し、連続運転になります)



# 内部クリーン運転

内部クリーン運転を設定しておくことで、エアコン運転のあと自動的に内部クリーン運転を行います。室内ユニット内部の湿気を取り除き、カビ・細菌の成長を抑えます。

(出荷時には内部クリーン運転を行うように設定されています)

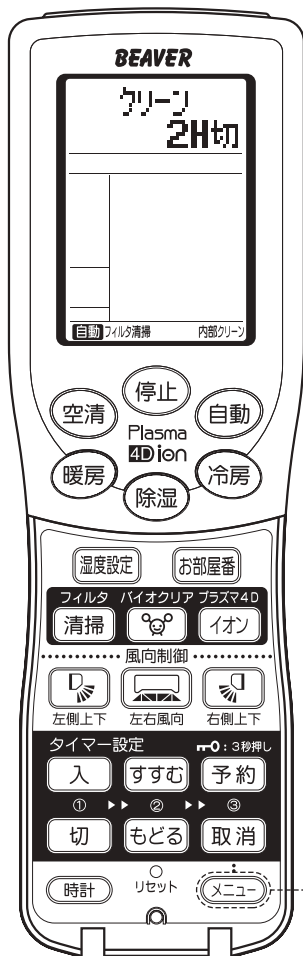

[カバーを開けた状態]

## 内部クリーン運転をする

自動・冷房・さわやか除湿・お部屋番運転中に

**停止** ボタンを押す

内部クリーン運転は約2時間で自動的に終了します。

運転ランプ(緑)が点灯

運転/エコモード

タイマー

イオン

フィルター清掃



エアコン運転中

停止 ボタンを押す

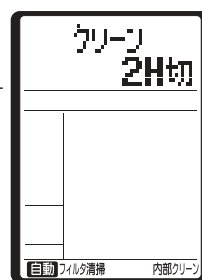

エアコン運転が停止し  
内部クリーン運転が始まる

内部  
クリーン運転  
は約2時間

## 途中で停止したいとき

内部クリーン運転中に **停止** ボタンを押す

内部クリーン運転を中止します。  
本体表示部の運転ランプが消灯します。

## 内部クリーン運転の設定を変更したいとき

「メニュー設定」から内部クリーン運転「入」「切」の変更ができます。  
設定のしかたは「メニュー設定」をご覧ください。

📖 33ページ

### 内部クリーン運転設定表示部

設定が「入」の場合、内部クリーンが表示されます。  
(出荷時は「入」)

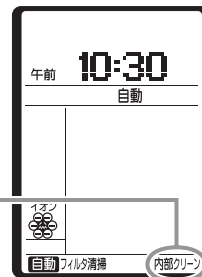

## お知らせ

- 暖房、空清、ランドリー、バイオクリア、フィルター清掃運転、おやすみ運転、切タイマー運転の後は内部クリーン運転を行いません。
- 内部クリーン運転はフラップを閉じた状態で室内ユニットファンを約2時間運転します。
- すでに付着してしまったカビや細菌・汚れを取り除く機能ではありません。
- 内部クリーン運転中におやすみボタン、バイオクリアボタン、フィルタ清掃ボタンを押すと、内部クリーン運転をキャンセルしておやすみ運転、バイオクリア運転、フィルター清掃運転になります。



# バイオクリア運転

酵素の力でバイオクリアフィルター上に捕集したアレルギーの原因物質を分解する運転です。

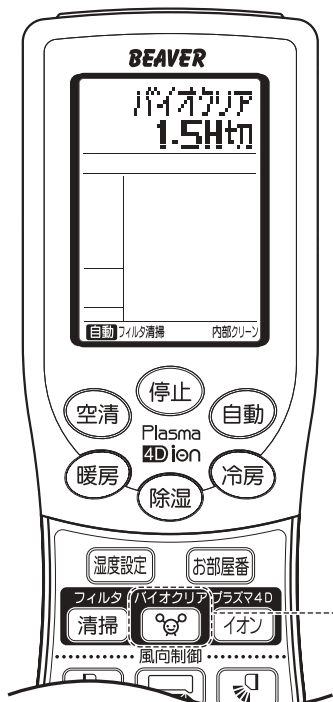

[カバーを開けた状態]

## バイオクリア運転をする

バイオクリア

**イオン** ボタンを押す

バイオクリア運転は約1.5時間で自動的に終了します。

## バイオクリア運転を解除する

バイオクリア

**イオン** ボタンまたは **停止** ボタンを押す

運転ランプ(緑)が点灯

運転/エコ

タイマー

イオン

フィルター清掃

バイオクリア運転  
は約1.5時間

### お知らせ

- 室温が変化することがあります。室内に人がいないときにお使いになることをおすすめします。
- 約2週間～1ヶ月に1度(花粉の飛び時期はこまめに)を目安にお使いになると効果的です。
- バイオクリア運転中は温度、風量、風向、タイマー運転は設定できません。
- 運転累積時間により自動的にバイオクリア運転を行います。自動運転は設定により「入」「切」の変更が可能です。(出荷時は「切」) 33ページ
- バイオクリア運転はフラップを開いた状態で運転を開始しますが、運転途中でフラップを閉じた状態となります。

# イオン運転

マイナスイオンの発生によりお部屋の空気をきれいに保ちます。

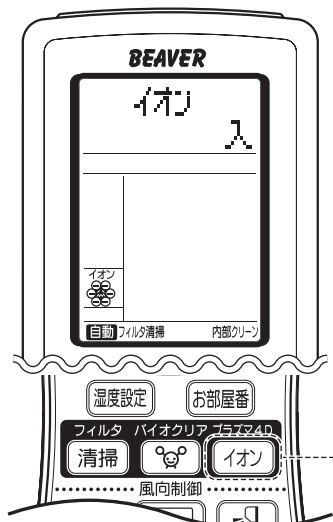

[カバーを開けた状態]

## イオン運転を設定する(出荷時は「入」)

**イオン** ボタンを押す

エアコン運転中にマイナスイオンを発生させます。ボタンを押すたびに表示が切り換わります。エアコン運転中でも設定切り換えが可能です。

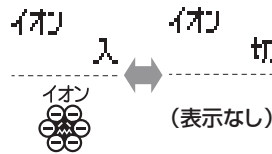

運転ランプ(緑)または  
エコランプ(青)が点灯

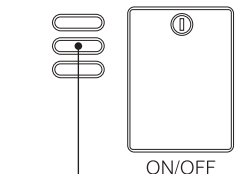

イオン発生部

運転/エコ

タイマー

イオン

フィルター清掃

イオンランプ(緑)が点灯

## イオン運転設定を解除する

**イオン** ボタンを押す

### お知らせ

- 室内が高湿度のときは、機器の安全のためイオン発生器を停止させます。
- お部屋番、内部クリーン、バイオクリア、フィルター清掃運転中はイオン運転を行いません。
- イオン発生器近傍では微量のオゾンが発生します。オゾン臭がすることがありますが異常ではありません。
- イオン発生器は4.5畳以上のお部屋での使用を前提としています。それ以下のお部屋ではオゾン臭が強くなる可能性があります。その場合はイオン運転を停止してください。

**注意** イオン運転中には、イオン発生器に高電圧がかかっています。針や金属棒などで触れないでください。

# 見てみて (運転モニター)

現在の室内温度・湿度、室外温度、エコレベルおよび電力量を知ることができます。



## 見てみて ボタンを押す

エアコンからリモコンに現在の運転状態の情報が送信されます。「現在室内温度・湿度」→「現在室外温度」を順次2回繰り返して表示した後、エコレベル、電力量を表示します。

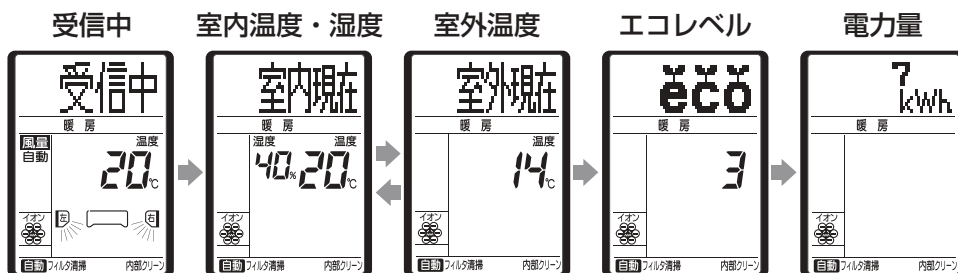

## エコレベルについて

エアコンの設定、運転状況などからエコレベルを表示します。運転状態の目安としてください。エコレベルは自動・冷房・暖房運転時のみ表示されます。



エコレベルⅢ：十分に省エネ運転できています。  
 エコレベルⅡ：標準的な運転です。  
 エコレベルⅠ：最大能力の運転が続いています  
 点 滅：運転時間が短く判定できません。

## お知らせ

- 表示できる室内温度は0℃～40℃、室外温度は-9℃～41℃です。それより低い場合はL、高い場合はHを表示します。
- 表示できる湿度は30%～80%です。それより低い場合は30%、高い場合は80%を表示します。
- 電力量の表示は運転開始から「見てみて」ボタンを押したときまでの電力量です。運転を停止し再運転した時点で電力量はリセットされます。電力量の表示は0.2→0.5→0.7→1→2→3…(kWh)と表示されます。(運転開始時より「見てみて」ボタンを押したときまでの電力量が0.2kWh未満の場合は--を表示します。また、255kWh以上は255kWhで表示します)
- 表示される電力量は実際の電力量と差がでる場合があります。目安としてお使いください。
- 表示される温度・湿度は室内および室外ユニットで検知する吸込空気温度・湿度です。その際、表示する温度・湿度は実際の温度・湿度とは差がある場合があります。目安としてお使いください。停止中は空気の流れがないために実際の温度・湿度と差が大きくなる場合があります。(設置状況や運転状況により変化します)
- 温度・湿度を検知するために室内・室外ファンが回る場合があります。
- 暖房運転中に霜取運転(47ページ)を行っているときは室内温度・湿度、室外温度表示が実際の温度・湿度とは大きく異なる場合があります。
- さわやか除湿・ランドリー・お部屋番運転中は室外温度表示が実際の室外温度と大きく異なる場合があります。
- 停止中、空気清浄中およびフィルター清掃運転中は室外温度は表示しません。
- 自動運転時に「見てみて」ボタンを押すと現在の運転モード(冷房・暖房・さわやか除湿)を表示します。
- 自動運転開始からエアコンが運転内容を決定するまでの約20秒間は「見てみて」ボタンを押しても表示しません。
- 運転切換後、約5秒以内に「見てみて」ボタンを押した場合、運転切換前の運転モードを表示します。
- 「見てみて」ボタンを押した後、エアコンからのデータを受信するため、しばらく(約1秒)リモコンをエアコンに向けておいてください。
- 「見てみて」ボタンを押してもインバータ蛍光灯などの影響によりエアコンからの情報を受信できない場合があります。(受信失敗表示と温度表示部にEを表示)受信できない場合は影響を受けない方向に向けてボタンを再度押してください。

# チャイルドロック

リモコンの操作をロックします。  
エアコンの運転・停止にかかわらず設定ができます。  
自動・暖房・冷房・空清・さわやか除湿運転モードで有効です。

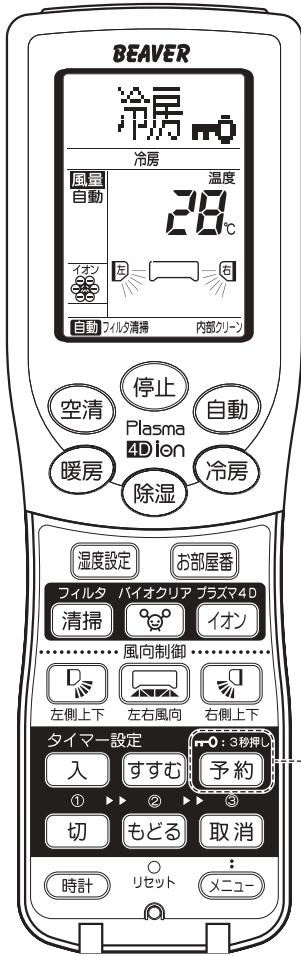

[カバーを開けた状態]

## チャイルドロックを設定する

予約: 3秒押し

予約 ボタンを3秒以上押す

「ロック設定」と表示され、エアコン運転中はリモコンに $\text{---}0$ が表示されます。

チャイルドロック中は運転・停止のみ操作できます。

〔例：冷房運転でチャイルドロックを設定〕

冷房 ↔ 停止 ボタンのみ操作できます

## チャイルドロックを解除する

チャイルドロック中に

予約: 3秒押し

予約 ボタンを3秒以上押す

「ロック解除」と表示され、 $\text{---}0$ が消灯します。

### お知らせ

- チャイルドロックが設定されている場合は、温度・風量・風向などの各種設定の変更はできません。変更を行う場合は、チャイルドロックを解除してください。
- ワープ・エコ・各種タイマー運転中にチャイルドロックの設定を行ったとき、これらの運転内容は動作終了かエアコンの運転を停止するまで有効ですが、次回運転時より無効となります。

# パワーセーブ運転



他の電気製品と同時に使用しブレーカーが切れて困るとき、  
または電流制限をしたいときご利用ください。

⚠注意 ●最大能力が約30%低下します。

設定のしかたは「メニュー設定」をご覧ください。 33ページ  
(出荷時にはパワーセーブ運転は「切」に設定してあります)

# フィルター清掃運転

エアフィルターの清掃を行う機能です。エアフィルター上のホコリをブラシでダストボックス内に集めます。フィルター清掃運転はメニュー設定(☞33ページ)から自動と手動を「入(自動)」「切(手動)」で設定する事が出来ます。出荷時にはフィルター清掃は「入(自動)」に設定されています。

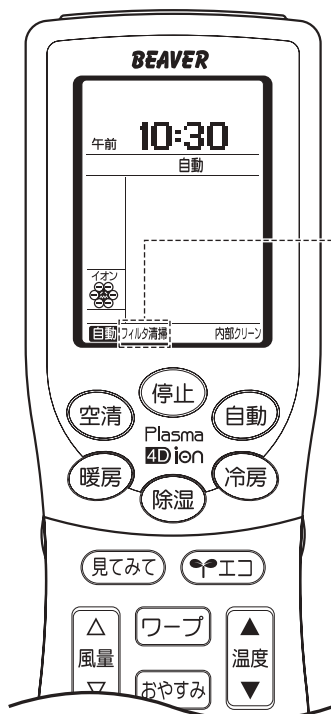

フィルター  
清掃設定  
「入(自動)」

## 自動でフィルターを清掃する(フィルター自動清掃運転)

フィルター清掃運転が「入」に設定されている場合、エアコンを累積で8~16時間運転してから停止すると、自動でフィルター清掃運転を行います。(運転累積時間が短い場合は行いません) フィルター清掃運転中は、本体表示部のフィルター清掃ランプ(緑)が点灯します。

フィルター清掃運転は、終了までに約8分かかります。終了後は自動的に停止し、フィルター清掃ランプ(緑)も消灯します。

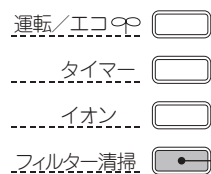

フィルター清掃  
ランプ(緑)が点灯

## 途中で停止したいとき

**停止** ボタンを押す

フィルター清掃ランプがゆっくり点滅します。フィルターを初期位置に停止させるまで2~5分かかりますので、本体表示部のフィルター清掃ランプが消灯するまで、電源プラグは抜かないでください。

### お知らせ

- おやすみ運転後または切タイマー運転後にエアコンが停止した場合も、運転累積時間によりフィルター清掃運転を行います。電源を抜いたとき、停電のときは累積時間がリセットされます。
- フィルター清掃運転が「入」に設定されている場合、リモコンに「フィルタ清掃」の文字が表示されます。フィルター清掃運転を自動で行わせたくない場合は、「メニュー設定」で設定を「切」にしてください。  
☞ 33ページ
- フィルター清掃運転を「入」に設定して、エアコンを連続で20時間以上運転した場合、運転状況に応じて一旦エアコン運転を停止して、自動的にフィルター清掃運転を行います。フィルター清掃運転終了後は**自動的にもとの運転に戻ります**。連続運転中のフィルター自動清掃運転では、運転ランプ(緑)がゆっくり点滅し、フィルター清掃運転ランプ(緑)が点灯します。
- 電源投入時や吸込パネルを閉じたときは、1~3分間エアフィルターの位置を自動調整します。  
〔フィルター清掃ランプ(緑)が点灯します〕
- フィルター清掃運転中に、吸込口から手などを入れないでください。ケガの原因となる場合があります。
- フィルター清掃運転では、エアフィルター上のホコリを完全に除去することはできません。また、油汚れや煙草による汚れなどはフィルターに残る場合があります。汚れが気になる場合は、フィルターを取り外して水洗いしてください。  
☞ 38ページ
- 吸込パネルが開いている場合は、フィルター清掃運転は行いません。また、フィルター清掃運転中に吸込パネルを開けた場合は、フィルター清掃運転を途中で中止します。〔タイマーランプ(黄)が点滅します〕  
☞ 50ページ
- 室内温度が10℃以下または35℃以上の時は、機器保護のためフィルター清掃運転は行いません。  
〔フィルター清掃ランプ(緑)が2回点滅します〕  
☞ 49ページ
- フィルター清掃運転中は、フィルターおよびブラシの動作音がしますが、異常ではありません。就寝時にタイマーで停止する場合に音が気になるようでしたら、フィルター自動清掃設定を「切」にして、昼間に手動清掃運転を行ってください。  
☞ 32, 33ページ
- フィルター清掃運転1回当たりの電気代は約0.03円です。
- フィルター清掃運転中〔フィルター清掃ランプ(緑)が点灯中〕に、冷房などの運転を行うと、運転ランプ(緑)がゆっくり点滅します。フィルター清掃運転が終わると、自動的に冷房などの運転が開始します。



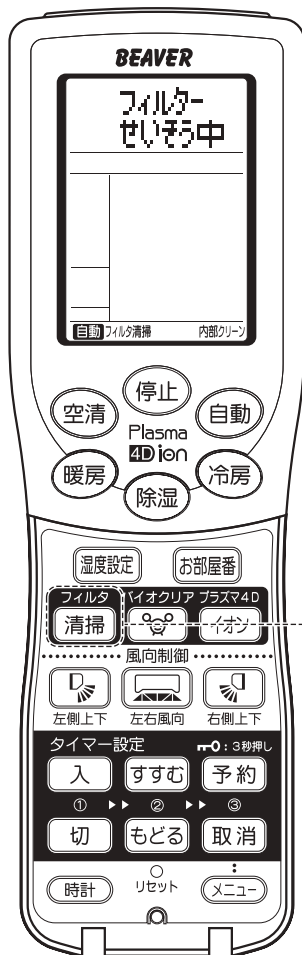

【カバーを開けた状態】

## 手動でフィルターを清掃する(フィルター手動清掃運転)

**清掃** ボタンを押す

本体表示部のフィルター清掃ランプ(緑)が点灯します。

フィルター清掃運転は、終了までに約8分かかります。終了後は自動的に停止し、フィルター清掃ランプ(緑)も消灯します。

運転/エコOFF

タイマー

イオン

フィルター清掃

フィルター清掃ランプ(緑)が点灯

## 途中で停止したいとき

**清掃** ボタンまたは **停止** ボタンを押す

フィルター清掃ランプ(緑)がゆっくり点滅します。

フィルターを初期位置に停止させるまで2~5分かかりますので、本体表示部のフィルター清掃ランプが消灯するまで、電源は切らないでください。

●長期間フィルター清掃運転を行わないと、ホコリがフィルターの目に入り込み除去しづらくなります。フィルター清掃は「入」に設定することをお勧めします。

手動の場合でも、こまめに(2日に1回程度)清掃運転していただくと、汚れが落ちやすいです。

## リモコンにフィルターそうじオスメが表示したとき

エアフィルターの清掃時期をお知らせするため、フィルター清掃設定が「切」で、運転時間が延べ25時間になるとリモコンに「フィルターそうじオスメ」を表示します。(汚れ具合は検知していません)

●フィルターそうじオスメが表示したら、フィルター手動運転で清掃してください。

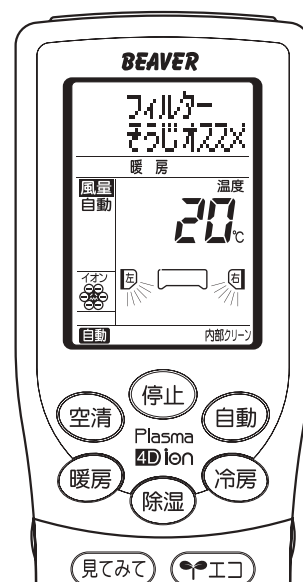

### お知らせ

- エアフィルターがホコリで目詰まりすると、吹出口に露がついたり、水滴が飛び出すなど、水漏れの原因になることがあります。
- エアフィルターが目詰まりすると、冷・暖房能力が落ち運転音が大きくなります。また電気代もムダになります。
- リモコンの電池を交換したとき、リセットスイッチを押したとき、延べ運転時間はリセットされます。
- フィルターそうじオスメを表示しても実際のエアフィルターの汚れ具合と一致しないことがあります。フィルター清掃時期の目安にしてください。

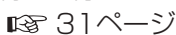
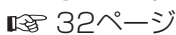
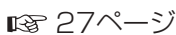
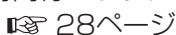

# メニュー設定

メニュー ボタンから以下の項目が設定できます。

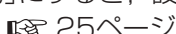
メニュー項目	初期設定	設定内容
パワーセーブ	切	パワーセーブ設定を「入」にすると電気の使用容量を制限し、ブレード落ちを防ぎます。最大能力は制限されます。  30ページ
フィルター清掃	入	フィルター清掃設定を「入」にすると、エアコン累積運転時間が8～16時間経過する毎に通常の運転終了後、自動的にフィルター清掃運転を約8分行います。フィルター清掃運転中はフィルター清掃ランプが点灯します。  31ページ 「切」に設定した場合は手動でのフィルター清掃運転となります。  32ページ
内部クリーン	入	内部クリーン設定を「入」にすると、自動・冷房・さわやか除湿・お部屋番運転停止後に自動的に内部クリーン運転を約2時間行います。内部クリーン運転中は運転ランプが点灯します。  27ページ
バイオクリア	切	バイオクリア設定を「入」にすると、エアコン累積運転時間が100時間経過する毎に通常の運転終了後、自動的にバイオクリア運転を約1.5時間行います。バイオクリア運転中は運転ランプが点灯します。  28ページ
据付位置	中央	エアコンの据付位置に合わせて風向範囲を設定できます。据付位置は左寄り・中央・右寄りが設定できます。  34ページ
温度補正	入	おやすみ運転時の温度自動調節を無効にします。温度補正を「切」にすると、設定時間まで設定した温度で運転します。  25ページ

## メニュー項目を設定する

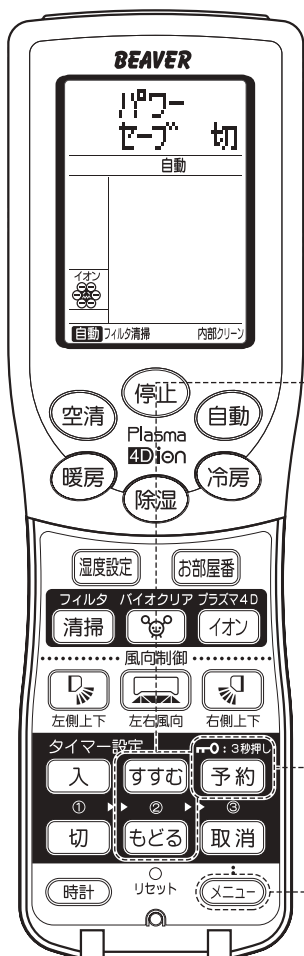

[カバーを開けた状態]

### 1 ①メニュー ボタンを押す

設定したい項目を選んでください。ボタンを押すたびに

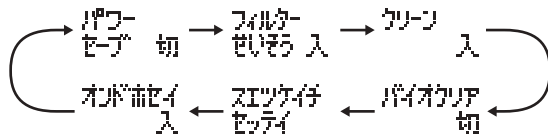

の順に切り換わります。

### 2 ②すすむ または ③もどる ボタンを押す

設定が換わります。

### 3 ③予約 ボタンを押す

60秒以内に必ず押してください。  
(受信すると「ピッ」と音がします)

【例：フィルター清掃の設定（入⇒切の変更）】

- ① ①メニュー ボタンで「フィルターせいそう 入」を選択する。 ② ②すすむ (もどる) ボタン で「切」にする。 ③ ③予約 ボタンを押す。「ピッ」と発信音がすれば設定完了です。

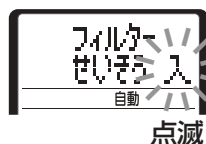

点滅

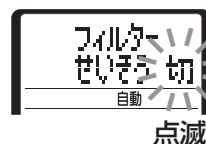

点滅



点滅



## お知らせ

- バイオクリア設定が「入」でエアコン累積運転時間が100時間経過後の自動のバイオクリア運転と、内部クリーン運転が重なった場合は、内部クリーン運転は実施せず、バイオクリア運転を行います。
- バイオクリア運転の途中で停止ボタンを押した場合、累積運転時間の100時間はクリアされます。
- 各設定内容は、リモコンの乾電池を交換したとき、またはリモコンのリセットボタンを押したときに初期設定に戻りますので、再度設定してください。

## 据付位置設定について

〔メニュー〕 ボタンを押し、「スエツケイチセッテイ」を選びます。

〔すすむ〕 または 〔もどる〕 ボタンを押すたびに下記の順に切り換わります。



お部屋の据付位置に合わせて設定ください。  
いずれの据付位置設定時リモコンの表示は  です。

### エアコン据付位置と風向範囲

リモコンの据付位置設定に合わせて下図の風向範囲になります。

壁から50cm以内に据付するときは、据付位置設定を「右寄り据付」、または「左寄り据付」に変更されることをおすすめします。

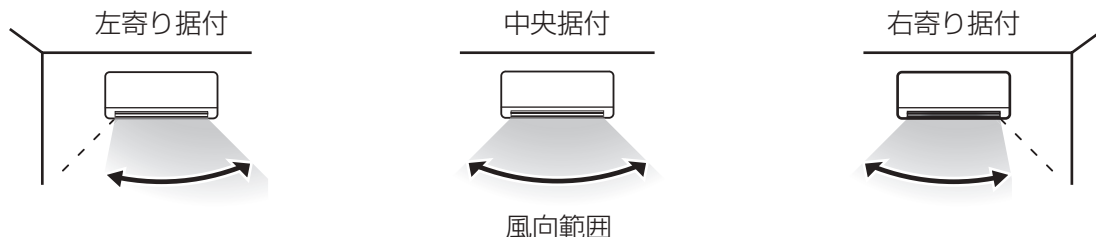

### 据付位置設定後の確認方法

「空清」ボタンを押してエアコンを運転し、左右風向ボタンにより「中央」設定にします。P.21ページエアコンを正面から見た左右風向調節ルーバの向きにより、確認してください。

中央据付 : 正面方向

右寄り据付 : 左方向 (壁側へ吹き出さないように風向範囲を約30°制限します)

左寄り据付 : 右方向 (壁側へ吹き出さないように風向範囲を約30°制限します)

## お知らせ

- 一度据付位置を設定すると、エアコンは電源プラグを抜いても据付位置を記憶しています。据付位置を変更する場合は、再度リモコンで設定し直してください。
- 据付位置設定はリモコン表示が停止状態で行ってください。運転中に設定されると風向制御が正確な動きとならない場合があります。
- 据付位置の設定がうまくいかない場合は以下の手順で操作をしてください。

### 【例】ご希望の位置が「右寄り据付」の場合

以下は「右寄り据付」に変更する場合の手順です。

他の据付位置に変更の場合は内容を読みかえて操作してください。

- ①メニューボタンを押し、「スエツケイチセッテイ」を選びます。「すすむ」または「もどる」ボタンで一旦、ご希望の位置と異なる位置 (例えば「中央据付」) を選択し、エアコンに向けて予約ボタンを押す。
- ②メニューボタンを押し、「スエツケイチセッテイ」を選びます。「すすむ」または「もどる」ボタンでご希望の位置「右寄り据付」を選択し、エアコンに向けて予約ボタンを押す。
- ③「据付位置設定後の確認方法」により変更を確認してください。

# お手入れのしかた

## ⚠ 警告

### ●電源プラグを掃除する



乾いた布でふきとってください。ホコリや湿気がたまと発熱、火災の原因になります。

### ●お客様ご自身で工具を使った分解をしない



不備があると感電や火災の原因になります。

### ●電源プラグは根元まで確実に差し込む



接続が不完全な場合は感電や火災の原因になります。

### ●室内ユニット内部の洗浄はお客様自身では行わない



詳細は下記「エアコンクリーニングについて」を参照ください。

## ⚠ 注意

### ●エアコンを水洗いしない



感電や火災の原因になることがあります。

### ●吸込パネルや天面パネル、ダストボックス、エアフィルター、空気清浄フィルターの取り外しの際は踏み台などに確実に乗って行う



転倒などによりケガの原因になることがあります。

### ●室内ユニット内部の熱交換器(アルミフィン)には触れない



ケガの原因になることがあります。

### ●お手入れをするときは必ず運転を停止し、電源プラグを抜く



内部でファンが高速回転していますのでケガの原因になることがあります。

## お手入れの前に

### ●次のものは使わないでください

- 40℃以上のお湯  
変形、変色の原因になります。
- シンナー、ベンジン、クレンザーなど  
変形やキズの原因になります。

### ●ユニット各部のお手入れ

- 柔らかい布でからぶきするか、電気掃除機で掃除してください。
- 特に汚れがひどいときは、ぬるま湯で清掃してください。
- 吸込パネルや天面パネルの汚れがひどいときは取り外して清掃することができます。

📖 37ページ

## エアコンクリーニングについて

エアコンの内部洗浄は数シーズン使用した後も電気代のムダなく、冷・暖房を行うために必要になることがあります。

エアコンの内部洗浄は、高い専門知識を有する業者に依頼してください。  
お買い上げの販売店、またはお客様ご相談窓口  
に相談されると安心です。

エアコンの内部洗浄には専門知識が必要です。お客様自身で実施したり、誤った洗浄剤・洗浄方法で行うと水漏れや故障等の原因になります。最悪の場合は、火災につながるおそれがあります。

### ●エアコンクリーニングはシーズン前になされることをおすすめします。

#### ◎クリーニングの注意事項

- 電気部品、ファンモータなどには“絶対に”洗浄剤がかからないこと。
- 洗浄剤は、樹脂剤（プラスチック）をおかさないう適正なものを使用すること。
- 樹脂部品に損傷を与えるような高温高圧スチームでの洗浄を行わないこと。
- 汚れが排水経路に詰まらないように十分にすすぎを行うこと。

## お手入れできる部品

⚠ 注意 お手入れをするときは必ず運転を停止し、電源プラグを抜いてください。

次の部品に汚れが目立つときは、手順に従い取り外してお手入れしてください。(他の部品は取り外しはできません)

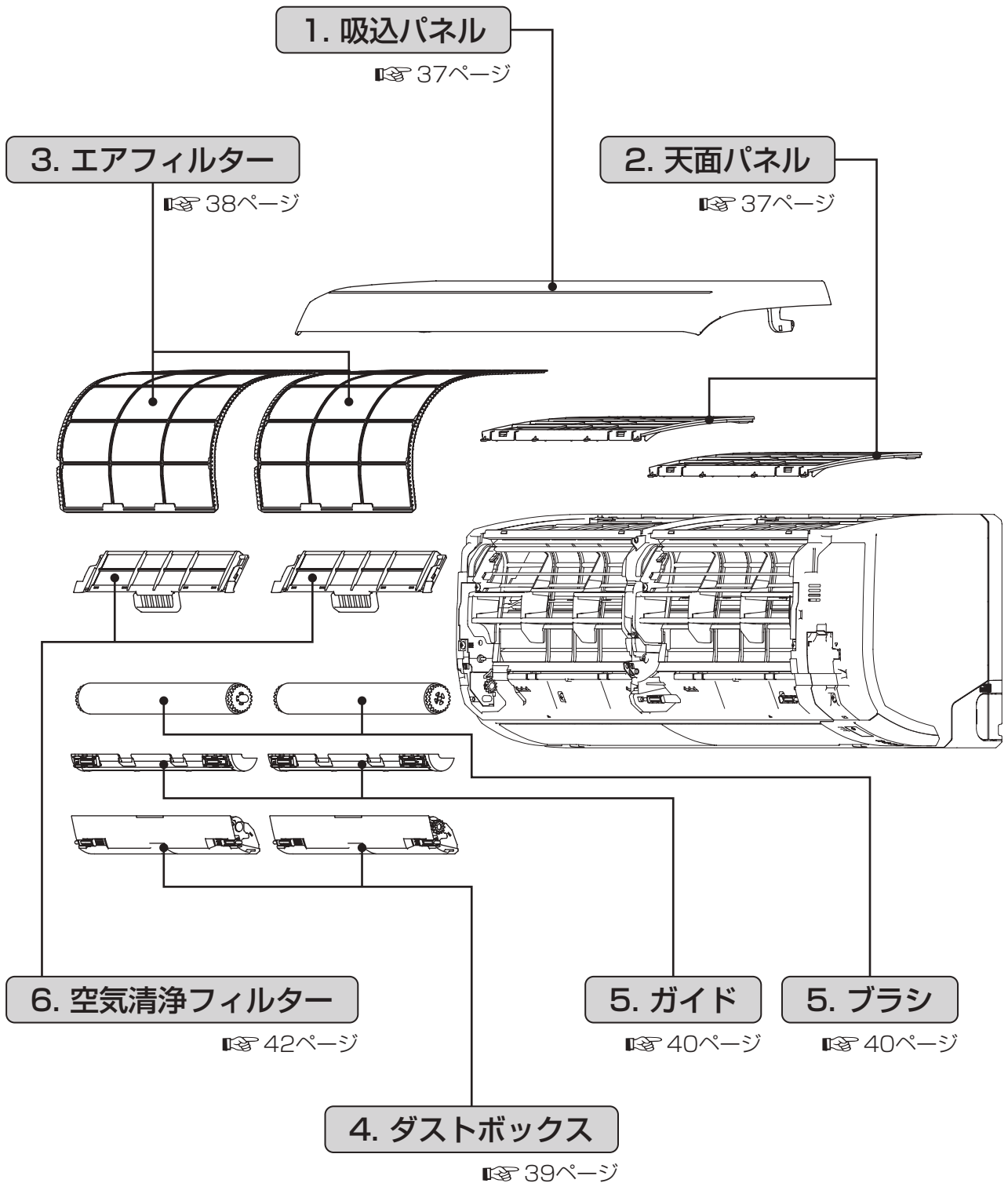

## 1. 吸込パネルのお手入れ

### ●吸込パネルの外し方

左右側面の凸部に手をかけて前に引き上げると約60°開いた状態で静止します(①の状態)。そこからさらに20°ほど引き上げ(②の状態)手前に引くと外れます。

外れた吸込パネルが落下しないよう注意してください。

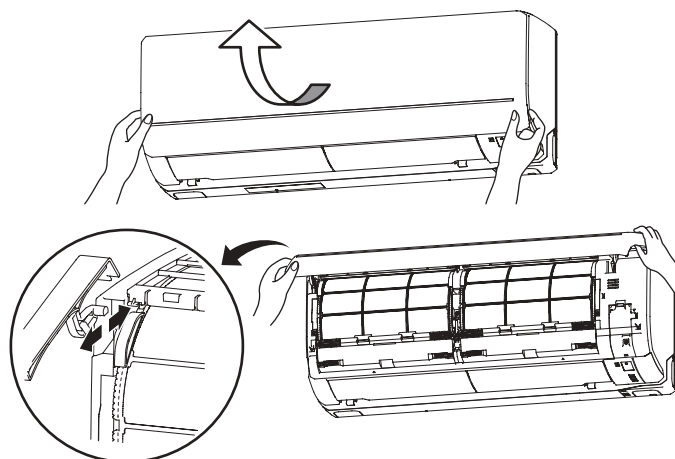
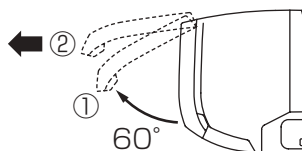

### ●吸込パネルのお手入れ

#### 水洗いができます

水洗いをした後は、水気をよくふきとり、日陰で乾かしてください。

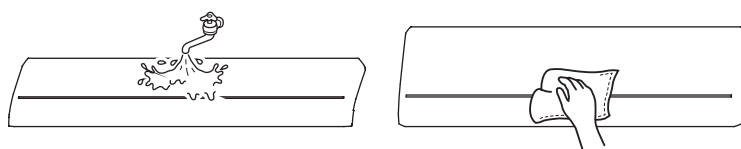

### ●吸込パネルの取り付け方

吸込パネル上部を本体側にはめ込んだあとパネル左右下を軽く押し、中央部を軽く押さえてください。

はめ込みが不十分ですと吸込パネルが破損する可能性があります。注意してください。

吸込パネルを閉じて電源を入れると、1~3分間エアフィルターの位置を自動調整します。【フィルター清掃ランプ(緑)が点灯します】

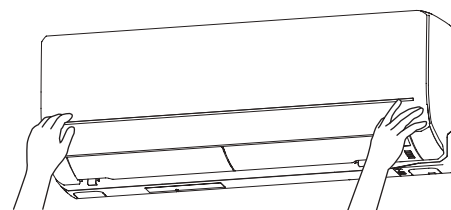

⚠注意 吸込パネル脱着のときは高所作業となります。転倒にご注意ください。

## 2. 天面パネルのお手入れ

### ●天面パネルの外し方

吸込パネルを外します。

①天面パネルの引っ掛け部(2箇所)を持ち、「カチッ」とツメが外れるまで上に持ち上げます。

②そのまま手前に引き抜いてください。

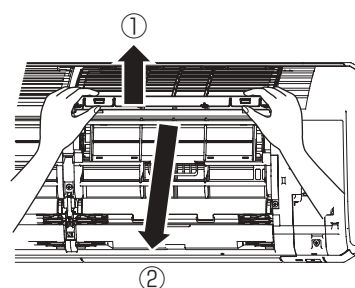

### ●天面パネルのお手入れ

#### 水洗いができます

水洗いをした後は、水気をよくふきとり、日陰で乾かしてください。

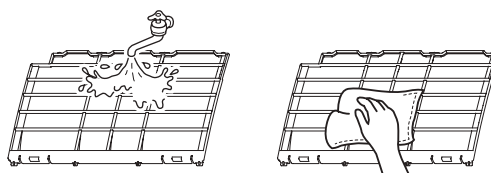

### ●天面パネルの取り付け方

天面パネルの取り外し方の逆の手順で取り付けます。このとき、天面パネル奥のツメが確実にエアコン本体に差し込まれていることを確認し、引っ掛け部のツメが「カチッ」というまで天面パネルツメ部を下に押し下げ、エアコン本体のツメに固定してください。(天面パネルを装着した状態で格子部を摘んで軽く持ち上げたときに外れないようであれば確実に取り付けられています)

⚠注意 天面パネル脱着のときは高所作業となります。転倒にご注意ください。

### 3. エアフィルターのお手入れ

●エアフィルターの汚れが目立つときは、お手入れしてください。

- △注意 ●吸込パネルを開けるときは、吸込パネルの左右側面にある凸部を持ってください。他の部分を持って吸込パネルを開けると故障の原因になります。
- エアフィルターの取付・取外しの際に、エアフィルターを無理な力で脱着すると、天面パネルが外れるおそれがあります。

#### 1 吸込パネルを開ける

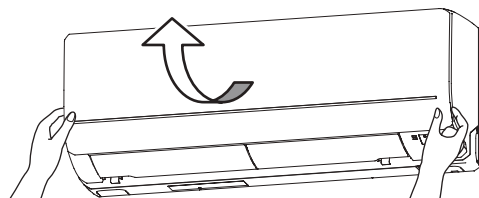

左右側面の凸部に手をかけ手前に引き上げると約60°開いた状態で静止します。それ以上引き上げるとパネルが外れることがあります。注意してください。

#### 2 左右2枚のエアフィルターを外す

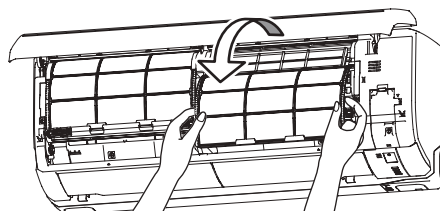

エアフィルターの両側を軽くつまんで上に少し上げ、手前に取出してください。

#### 3 清掃する

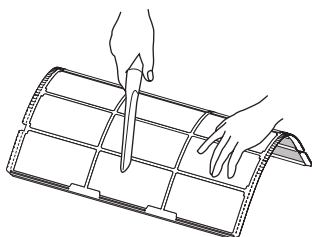

掃除機などで清掃してください。汚れがひどいときは、ぬるま湯（30℃位）で洗い、よく乾かしてください。

- 熱湯で洗わないでください。
- 火であぶって乾かさないうでください。
- 強く引っ張らないでください。

#### 4 取付ける前に、エアフィルターのオモテを確認する

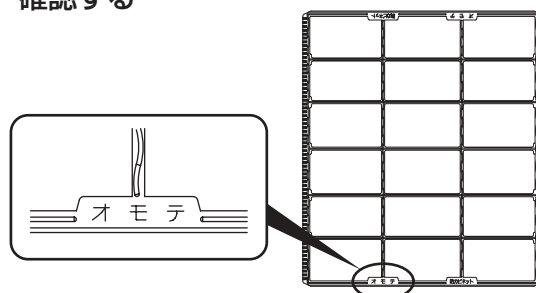

オモテとウラを間違えると、フィルター清掃運転が正常に行えず、故障の原因となります。上下の向きはどちらでも構いません。

#### 5 エアフィルターを取付ける

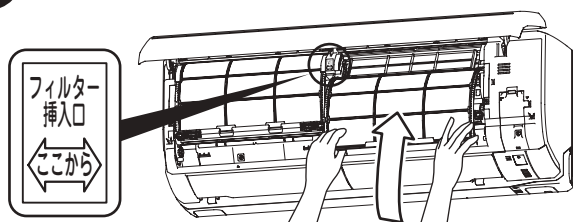

エアフィルターの両側を上図のように持ち、フィルター挿入口からエアフィルターを奥までしっかりと挿入します。エアフィルターなしで運転すると故障の原因になります。

#### 6 エアフィルターの下端位置を確認して、吸込パネルを閉じる

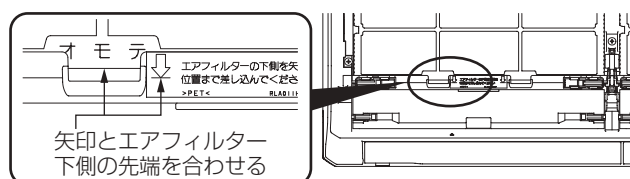

エアフィルター下側の先端がエアコン本体の矢印の位置まで挿入されていることを確認してください。エアフィルターの挿入が不十分だと、フィルター清掃運転が正しく動作しないことがあります。吸込パネルは左右そろえて軽く押したあと、中央部を軽く押さえてください。

#### お知らせ

- フィルター清掃運転では、エアフィルター上のホコリを完全に除去することはできません。油汚れやタバコによる汚れなどは、フィルターを取り外して水洗いしてください。
- エアフィルターが取外しにくいときは、ダストボックス、ガイド、ブラシを外してから取り外してください。【P.39~41ページ】

△注意 エアフィルター脱着のときは高所作業となります。転倒にご注意ください。



## 4. ダストボックスのお手入れ

### ●最初に

1 電源プラグを抜く 

2 吸込パネルを開ける  37ページ

△注意 お手入れをするときは必ず運転を停止し、全てのランプが消えていることを確認してから電源プラグを抜いてください。

### ●ダストボックスの外し方

1 左右どちらかのダストボックスのストッパー（2箇所）を内側へ“カチッ”と音がするまでスライドさせる

2 ダストボックス（青緑色の部品）を手前へ静かに引き出す

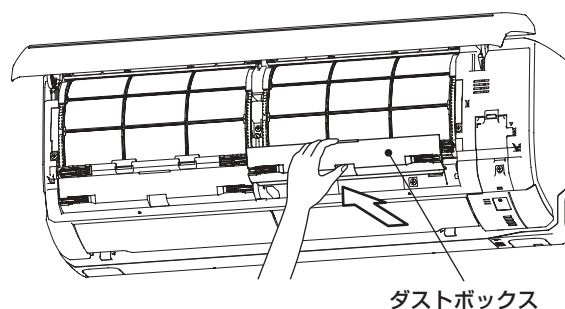
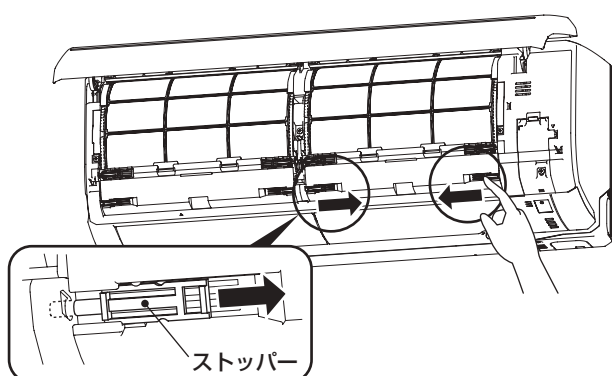

3 もう片方のダストボックスも同様に外す

### ●ダストボックスのお手入れ

フィルター清掃運転で、エアフィルターのホコリをダストボックス内に取り込んでいます。定期的にホコリを捨ててください。ダストボックスのホコリが過剰に堆積した場合、ホコリがダストボックスからあふれ水漏れの原因になります。

### ダストボックスの開け方

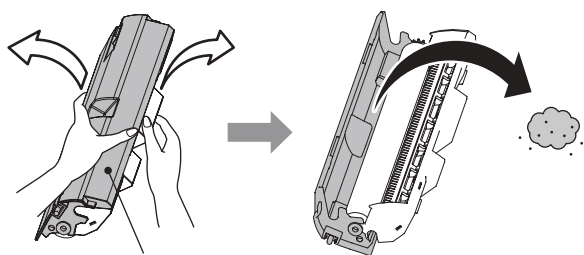

ブラシが付いていない方が開きます

●1年に1回を目安にお手入れしてください。  
ダストボックスがお手入れ時期になると、本体表示部のフィルター清掃ランプ（緑）が3回点滅します。ランプが点滅中はフィルター清掃運転ができません。

### お知らせ

●ダストボックスを開いた際に、ホコリが飛び出ることがありますので、ご注意ください。

### 水洗いができます

掃除機で掃除してください。特に汚れがひどい場合は、水洗いしてください。（ブラシごと水洗いできます。ブラシは取り外さないでください）

水洗いをした後は、水気をよくふきとり、日陰で乾かしてください。（濡れたままエアコン本体に取り付けしないでください）

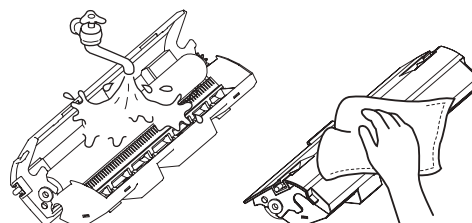



## 4. ダストボックスのお手入れ (つづき)

### ●ダストボックスの取り付け方

- 1** 左右どちらか片方のダストボックスを取り付ける

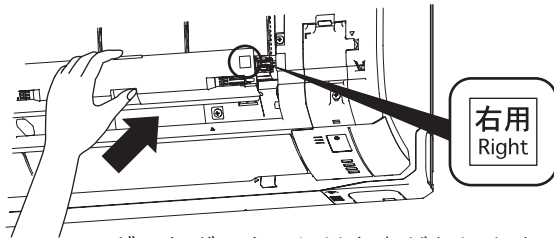

※ダストボックスには左右があります。  
ラベルを見てご確認ください。

- 2** ストッパー (2箇所) を確実に外側へ“カチッ”と音がするまでスライドさせ、先端が穴に入ったことを確認する

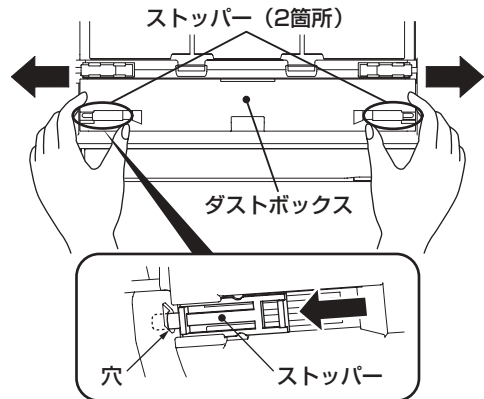

- 3** もう片方のダストボックスも同様に  
取り付ける

### ●最後に

- 1** 電源プラグを差し込む

- 2** 吸込パネルを閉じる

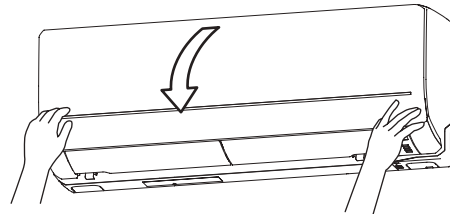

※通電中に吸込パネルを閉じると、お手入れ時期のタイマーをリセットできます。

#### お知らせ

- 吸込パネルを閉じたときは、1～3分間エアフィルターの位置を自動調整します。  
〔フィルター清掃ランプ (緑) が点灯します〕
- ストッパーがかかっていると、フィルター清掃運転で正常にホコリが取れなかったり、異音が発生する場合があります。
- ホコリのたまり方は環境により異なります。シーズン毎のお手入れをおすすめします。
- ダストボックスを取り外す時に、ホコリが落ちてくる場合がありますのでご注意ください。

△注意 ダストボックス脱着のときは高所作業となります。転倒にご注意ください。

## 5. ガイドとブラシのお手入れ

1, 3, 4 (37, 38, 39ページ) の手順に従ってあらかじめ吸込パネルを開き、エアフィルター、ダストボックスを取り外してください。

### ●ガイドとブラシの外し方

- 1** 左右どちらか片方のストッパー (2箇所) を内側へ“カチッ”と音がするまでスライドさせる

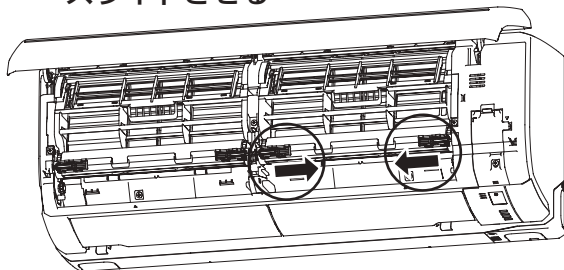

- 2** ガイド (灰色の部品) を外す

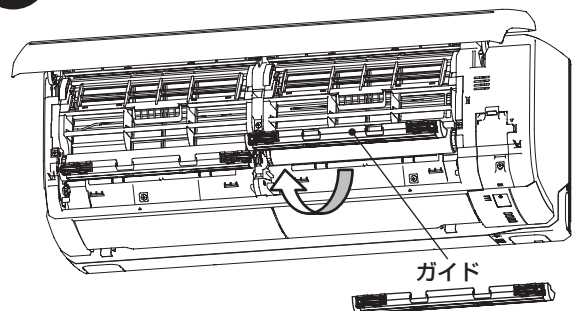

- 3** もう片方のガイドも同様に外す

ガイド全体を、手前に回転させながら外してください。

## 5. ガイドとブラシのお手入れ (つづき)

### 4 中央のフックを外す

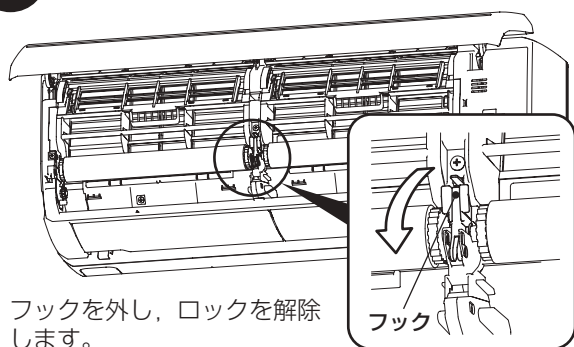

フックを外し、ロックを解除します。

### 5 左右2つのブラシを外す

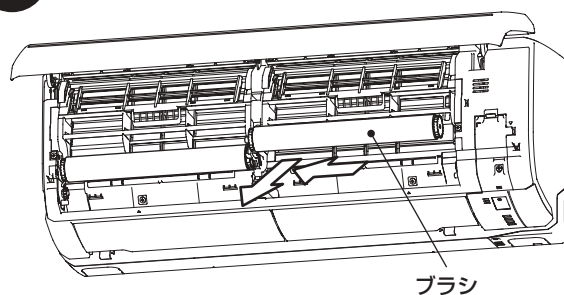

少し中央に寄せて、手前に引き出してください。

## ●ガイドとブラシのお手入れ

### 水洗いができます

水洗いをした後は、水気をよくきってふきとり、日陰で乾かしてください。  
(濡れたままエアコン本体に取り付けしないでください)

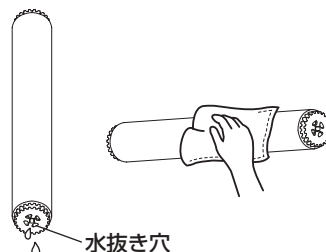
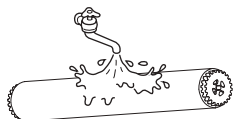
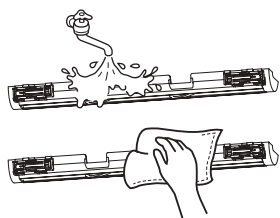

## ●ガイドとブラシの取り付け方

### 1 左右2つのブラシを取り付ける

ブラシの穴と軸の切り欠きを合わせます。  
ブラシは左右で同一のものです。

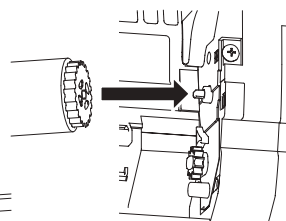

### 2 中央のフックを元に戻す

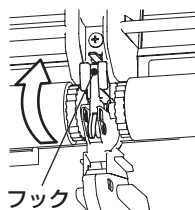

### 3 左右どちらか片方のガイドを取り付ける

ガイド全体を奥に“カチッ”と音がするまで、回転させながら取り付けてください。

奥までしっかりとハマっていないと故障の原因となることがあります。

ガイドは左右で同一のものです。

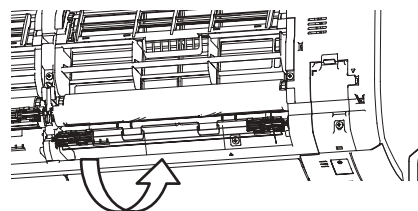

### 4 ストッパー (2箇所) を確実に外側へ“カチッ”と音がするまでスライドさせ、先端が穴に入ったことを確認する

### 5 もう片方のガイドも同様に取り付ける

⚠注意 ガイドとブラシの脱着のときは高所作業となります。転倒にご注意ください。

## 6. 空気清浄フィルターの点検および交換

**1** 吸込パネルを開け、左右2枚のエアフィルターを外す  38ページ

**2** 空気清浄フィルターをホルダーごと取り外す

**3** 空気清浄フィルターを清掃または交換する

※フィルター表面上に色ムラが生じることがありますが、性能には影響ありません。

※フィルターホルダーは再利用します。捨てないでください。

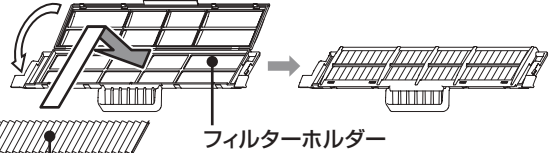
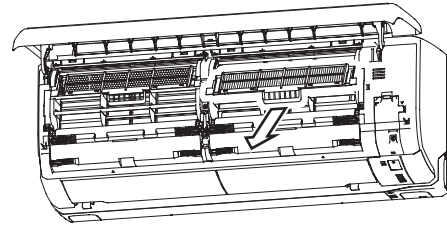

バイオクリアフィルター  
(フリース(ひだ形状)が  
手前側になるようにし  
て取り付けてください。)

※水洗いサンフィルターはどちらをおもてにいただいても結構です。

### 水洗いサンフィルター (オレンジ)

水洗いサンフィルターは太陽光を当てると、脱臭効果が再生します。定期的にホコリを取り除いて天日干ししてください。

- 汚れがひどい場合は中性洗剤洗いも可能ですが、破損しやすいためフィルターホルダーごと洗ってください。汚れを落した後は、必ず太陽光に当てて乾燥させてください。
- 破損したとき、長期間の使用で汚れがひどく落ちにくいときは交換してください。
- 交換用フィルターはお買い上げの販売店で「水洗いサンフィルターLCF41」と指定して購入してください。

### バイオクリアフィルター (淡オレンジ)

バイオクリアフィルターの有効期間は約1年ですが、ご使用状況により異なります。汚れ具合をときどき点検してください。

- フィルターホルダーから取り外してバイオクリアフィルターの汚れを点検してください。汚れていたら掃除機で汚れを取り除いてください。汚れが取れない場合や、1年を経過した場合は、フィルターを交換してください。
- 交換用フィルターはお買い上げの販売店で「バイオクリアフィルターCFA11」と指定して購入してください。

**4** 空気清浄フィルターを取り付けたフィルターホルダーをエアコン本体に差し込み取付ける  
※水洗いサンフィルター、バイオクリアフィルターは左右どちらへ装着して頂いても結構です。

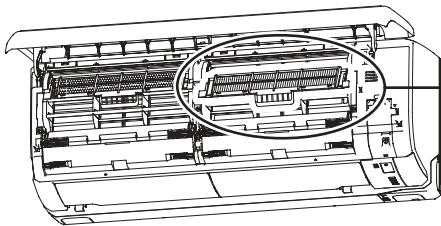

※フィルターホルダーがフィルターガイドのくぼみ(左右2箇所ずつ)にはまっていることを確認してください。

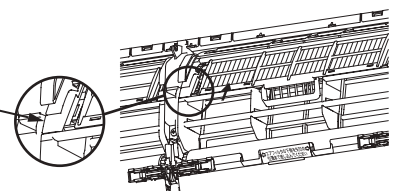

**5** エアフィルターを取付け、吸込パネルを閉じる  38ページ

名称	効果	色	交換のめやす	型番	梱包数	価格
水洗いサンフィルター	お部屋に充満する二オイを脱臭して爽やかな空気を保ちます。水で洗い天日干しするだけで脱臭能力が再生します。	オレンジ	破損、汚れがひどいとき	LCF41	1枚	1,260円(税込)
バイオクリアフィルター	酵素の力を使いフィルター上に捕集したアレルギーの原因物質を分解します。	淡オレンジ	約1年	CFA11	1枚	1,575円(税込)

上記フィルター価格は2011年1月時点の価格です。変更になることがありますのでご了承ください。

交換用の空気清浄フィルターはお買い上げの販売店またはビーバー部品・消耗品オンラインショップでご購入ください。 オンラインショップホームページ <https://ssl.mhi-air.co.jp/shop>

# お手入れのしかた(つづき)

## シーズン後のお手入れ

**⚠ 注意** 長期間使用しない場合は、電源プラグを抜く  
プラグにホコリがたまって発熱、火災の原因になることがあります。



### お知らせ

エアコンは運転停止時も電力を消費しています。  
シーズンオフには電源プラグを抜いておくことをおすすめします。

- 1** 冷房シーズン後は約2~3時間空清運転をする
- 2** ダストボックスのホコリを捨てる  
📖 39ページ
- 3** エアフィルターを掃除して取り付ける  
📖 38ページ
- 4** 室内・室外ユニットともに掃除する
- 5** リモコンの乾電池を取り出す  
液漏れによる故障を防ぎます。  
📖 10ページ

## シーズン前の点検

- ⚠ 警告** アース線が断線したり、外れていないか確認する  
アースが不完全な場合は、感電の原因になります。
- ⚠ 注意** 据付台が錆びたり傷んだりして不安定になっていないか確認する  
ユニットの落下につながりケガなどの原因になることがあります。
- ⚠ 注意** 室内・室外ユニットのまわりに通風の障害物がないようにする  
故障の原因になることがあります。
- ⚠ 注意** エアフィルターが取り付けられているか確認する  
故障の原因になることがあります。

- 1** リモコンに乾電池を入れ、時計を合わせる  
📖 10ページ
- 2** 電源プラグを差し込む

## 点検整備について

ご使用状態や周囲の環境によっても変わりますが、エアコンを数シーズン(3~5年)ご使用になりますと内部が汚れ能力が低下することがあります。通常のお手入れとは別に点検整備をおすすめします。

- 点検整備には専門技術が必要です。費用など詳しいことはお買い上げの販売店または修理相談窓口にご相談ください。  
不適切な点検整備は機械の機能を損なうおそれがあります。
- 点検整備はシーズンオフになされることをおすすめします。

# 据え付けについて

## 据 付 場 所

- エアコンの吹出口や吸込口のまわりに通風の障害になる物を置かないでください。
- 次の場所に据え付けしないでください。
  - 油の飛まつが多いところ。
  - 温泉地など硫化ガスが発生するところや潮風があたる場所。  
このような場所では腐食などにより故障の原因になることがあります。販売店にご相談ください。
- 室内ユニットから出る除湿水は、水はけの良いところに排水してください。
- 密閉された部屋で換気扇を使用すると排水が逆流するおそれがあります。換気に見合う空気を取り入れられるような開口部を設けてください。また高層マンション等で風の影響により部屋が負圧になる場合も同様に開口部を設けてください。
- 映像の乱れや雑音防止のためエアコン本体とリモコンはテレビやラジオなどから1m以上離してください。  
(1m以上離しても雑音が入る場合はテレビ、ラジオなどを雑音の入らない場所まで離してください)
- 電子式点灯方式の蛍光灯（インバータ蛍光灯など）とエアコン本体はできるだけ離してください。  
(リモコン送信距離が短くなる場合があります)
- エアコン（吹出口）と火災報知器を1.5m以上離してください。
- 室内・室外ユニットの下に他の家電製品や家財などを置かないでください。

## 運 転 音

- エアコンの重量に十分耐え、振動や運転音が増大しない場所に据え付けてください。
- 室外ユニットの吹出口からの風や運転音が隣家の迷惑にならないようにしてください。
- 室外ユニットの吹出口や吸込口付近に障害物を置かないでください。  
機能低下や運転音増大のもとになります。
- 運転中に異常音がする場合は販売店にご相談ください。

## ⚠ 注 意

新築物件やリフォームなどの内装工事、床面のワックスがけ時には、エアコンの運転を避けてください。作業終了後にエアコンを運転する場合は十分に換気を行ってください。ワックス等の揮発成分がエアコン内部に付着し、水漏れや露飛びの原因になることがあります。









# 故障かな？

このような場合は、故障ではありません		
<b>すぐに風がでない</b> (運転ランプ または エコランプ：ゆっくり点滅)	<ul style="list-style-type: none"> <li>●暖房運転時 暖かい風が出るまで送風を止めています。1～2分間お待ちください。(ホットキープ機能)</li> <li>●フィルター清掃時 フィルター清掃が終わるまで、エアコン運転を待機しています。</li> </ul>	
<b>運転中 ときどき風がでない</b> (暖房運転時 運転ランプ または エコランプ：ゆっくり点滅)	<ul style="list-style-type: none"> <li>●暖房運転時 室外ユニットについた霜をとかしています。そのままお待ちください。(霜取運転)</li> <li>●除湿運転時 除湿水の再蒸発防止と省エネのため、ときどき送風を停止します。</li> <li>●フィルター清掃時 フィルター清掃が終わるまで、エアコン運転を待機しています。</li> </ul>	
<b>室外ユニットから 水や湯気がでる</b>	<ul style="list-style-type: none"> <li>●暖房時、霜取運転で霜がとけて、水や湯気となって出るためです。</li> <li>●冷房時、冷えた配管などについた水分が滴下したものです。</li> </ul>	
<b>室内ユニットから 霧が吹き出す</b>	<ul style="list-style-type: none"> <li>●冷房運転および除湿運転時(湿度が高いとき) お部屋の空気が冷たい風で冷やされて霧状になるためです。</li> </ul>	
<b>吹出口に露がつく</b>	<ul style="list-style-type: none"> <li>●冷房運転および除湿運転時(湿度が高いとき) 長時間運転を続けると、吹出口などに露が付いて滴下することがあります。</li> </ul>	
<b>吹き出す風がおう</b>	<ul style="list-style-type: none"> <li>●エアコン内部に付いたタバコや化粧品などのにおいです。</li> <li>●イオン発生器近傍では微量のオゾンが発生するため、オゾン臭がすることがあります。</li> </ul>	
音がる	<b>ピシピシ</b>	<ul style="list-style-type: none"> <li>●プラスチックの熱膨張、熱収縮の音です。</li> </ul>
	<b>水が流れるような音</b>	<ul style="list-style-type: none"> <li>●エアコン内部に液(冷媒)が流れる音です。</li> </ul>
	<b>プーンプーン</b>	<ul style="list-style-type: none"> <li>●室外ユニットのコンプレッサが徐々に回転を上げ下げする音です。</li> </ul>
	<b>ブシュー、カチッ</b>	<ul style="list-style-type: none"> <li>●冷媒を制御する弁や電気部品が作動する音です。</li> </ul>
	<b>ポコポコ</b>	<ul style="list-style-type: none"> <li>●気密性が高い部屋で換気扇を運転するとエアコンのドレンホースから外気が吸引される音です。 気になる場合はお買い上げの販売店にご相談ください。</li> </ul>
	<b>フィルター清掃中に カサカサ、カタカタ</b>	<ul style="list-style-type: none"> <li>●フィルターを清掃している音です。 室内の温度が低いほどフィルターが硬くなり、音が大きくなります。</li> </ul>
<b>再運転してもすぐに運転しない</b>	<ul style="list-style-type: none"> <li>●運転停止後、約3分間は再運転をストップしてエアコンを保護します。(運転内容を変更したときも同様です) 運転ランプ(緑)：点灯</li> </ul>	
<b>運転停止後、ファンがすぐに 停止しない</b>	<ul style="list-style-type: none"> <li>●室内ファン：内部クリーン運転設定時はファンが約2時間停止しません。</li> <li>●室外ファン：本体保護のためファンが約1分間停止しません。</li> </ul>	



## このような場合は、故障ではありません

電源プラグを抜いたあと、再度電源プラグを差しても運転を再開しない	●リモコンで運転操作をしてください。
停電復帰後、運転を再開しない	●リモコンで運転操作をしてください。
タイマーランプだけが点滅している	●吸込パネルを正しく装着してください。  37ページ
フィルター清掃運転を行ってもエアフィルターに汚れが残っている	●ダストボックスにホコリが溜まっている場合はホコリを捨ててください。 ●環境によりホコリを除去できない場合があります。 油汚れや、タバコのヤニは除去できない場合があります。  38～40ページ
手動清掃ボタンを押しても清掃運転が行われない	●タイマーランプ（黄）が点滅している場合、吸込パネルが正しく取り付けられていない場合があります。  37ページ ●室内温度が10℃以下または35℃以上の時は、機器保護のためフィルター清掃運転は行いません。（フィルター清掃ランプが2回点滅します） ●フィルター清掃ランプ（緑）が3回点滅している時は、ダストボックスのホコリを捨ててください。  39ページ
自動清掃設定にしているのに、清掃運転が行われない	●タイマーランプ（黄）が点滅している場合、吸込パネルが正しく取り付けられていない場合があります。  37ページ ●室内温度が10℃以下または35℃以上の時は、機器保護のためフィルター清掃運転は行いません。 ●運転時間が短いか、運転後に電源プラグを抜いている場合、自動での清掃運転は行われません。手動清掃ボタンで清掃運転を行ってください。 ●フィルター清掃ランプ（緑）が3回点滅している時は、ダストボックスのホコリを捨ててください。  39ページ
ダストボックスのホコリを捨ててもフィルター清掃ランプが3回点滅している	●お手入れ時期のタイマーがリセットされていません。 吸込パネルを開閉してください。
冷暖房運転中に突然フィルター自動清掃を開始する	●自動清掃設定「入」で長時間の連続運転をした場合、自動的にフィルター清掃運転を開始します。清掃運転完了後自動的に元の運転を開始します。
フィルター清掃運転を停止できない	●フィルター清掃運転を停止してから、フィルターを初期位置に戻すために2～5分程かかります。
イオン発生部の穴から青い光が見える	●イオン運転中は、発生部が青く光る場合があります。
フィルター清掃ランプが連続して点滅する。	●フィルターが途中で停止していないか確認してください。 途中で停止している場合、お手入れのしかたを参考に空清フィルター、フィルターガイド、ブラシ、ダストボックスが正しく取り付けられていることを確認し、エアフィルターを正規の位置に取り付けてください。  38～41ページ

## お知らせ

### 暖房運転について

- 温度の低い外気から熱をくみ上げ室内に運び暖房を行います。外気温度が下がるにつれてくみ上げる熱が少なくなり暖房能力は低下します。
- 温風循環方式ですから室温が上がるまで多少時間がかかります。
- 室外ユニットより水や水蒸気が出ますが異常ではありません。これは霜取運転でとけた水または水蒸気が出るためです。

### 霜取りについて

外気温度が下がり湿度が高いときは、室外ユニットに霜が付き効率の良い暖房運転ができません。このようなときは暖房運転を約3～10分間(最長約15分間)停止し、霜取運転を行います。

- 霜取運転中は風の吹き出しが停止し「運転」ランプまたは「エコ」ランプがゆっくり点滅(1.5秒ON,0.5秒OFF)します。
- 霜取運転終了後は再び暖房運転に戻ります。

サービスをお申しつけになる前に次のことをお調べください。

## サービスを依頼される前に

運転しない	<ul style="list-style-type: none"><li>● 電源プラグがコンセントから外れていませんか。</li><li>● 停電またはブレーカーがおちていませんか。</li><li>● 入タイマー運転にセットしていませんか。</li></ul>
エアコンの運転動作に異常があるとき	<ul style="list-style-type: none"><li>● ノイズ(雷・違法電波・静電気・磁気等)による誤動作が考えられます。運転を停止し電源プラグを抜いてください。3分以上たってから再運転してください。</li></ul>
リモコン信号を受信しない	<ul style="list-style-type: none"><li>● 電池切れではありませんか。</li><li>● インバータ照明を使用している部屋では受信しにくくなる場合があります。お買い上げの販売店にご相談ください。</li></ul>
よく冷えない よく暖まらない	<ul style="list-style-type: none"><li>● 温度・風量の設定は適切ですか。</li><li>● エアフィルターが目詰まりしていませんか。</li><li>● 窓やドアが開いていませんか。</li><li>● パワーセーブ設定になっていませんか。</li></ul>
冷えが悪い	<ul style="list-style-type: none"><li>● お部屋に直射日光があたっていませんか。</li><li>● お部屋の中に思わぬ熱源がありませんか。</li><li>● 室内の人数が多過ぎませんか。</li></ul>

以上のことをお調べいただいても正常な運転をしないとき、45ページの「このような場合は、故障ではありません」を見ても疑問がとけないとき、また、下記の「このようなときはすぐ販売店に」に記載された現象が現れたときは電源を切ってお買い上げの販売店にご連絡ください。

## このようなときはすぐ販売店に

次のようなときは、すぐに電源プラグを抜いて販売店にご連絡ください。  
特に長年ご使用されている場合はご注意ください。

- 電源プラグやコードの被覆が破れているとき
- ブレーカーがたびたびおちるとき
- テレビやラジオなど他の機器に誤動作があるとき
- 洪水、台風など天災でエアコンが水没したとき
- 電源プラグやコードが異常に熱いとき
- 運転中に異常音が出るとき
- 本体表示部の「運転」「タイマー」ランプが交互に早く点滅(0.5秒ON, 0.5秒OFF)したとき、およびリモコンの「見てみて」ボタンを押して診断記号(裏表紙)が表示されたとき
- 電源プラグを抜き、3分以上たってから再運転してもなお運転動作に異常があるとき
- その他異常を感じたとき

# 仕 様

## (冷房・ヒートポンプ暖房兼用セパレート形)

項 目		形 式		SRKRS28E8M (室外SRCRS28E8M)	SRKRS40E8M2 (室外SRCRS40E8M2)	
電	源			単相 100V 50/60Hz	単相 200V 50/60Hz	
冷 房	能 力	kW			2.8(0.9~3.6)	4.0(1.0~4.4)
暖 房	能 力				3.6(0.8~6.2)	5.0(0.9~8.0)
消費電力	冷 房	W			615(150~1080)	1110(180~1550)
	暖 房				740(130~1820)	1230(160~2520)
通年エネルギー消費効率(APF)					6.2	5.6
運 転 電 流	冷 房	A			6.6	6.1
	暖 房				7.8	6.6
運 転 音	冷 房	dB			47[44]	47[50]
	暖 房				48[46]	49[50]
概略冷暖房 可能面積	冷 房	㎡ (畳)			13~19(8~12)	18~28(11~17)
	暖 房				13~16(8~10)	18~23(11~14)
外形寸法 (高さ×幅×奥行)	室 内	mm			294×798×255	
	室 外				640×800×290	
製 品 質 量	室 内	kg			12.5	
	室 外				45	

- 冷暖房運転特性は日本工業規格（JIS C 9612）に基づいた値です。
- 概略冷・暖房可能面積欄の数値は、**(木造・南向き和室)～(鉄筋アパート・南向き洋室)**を示します。
- 運転音は日本工業規格（JIS C 9612）に基づいて測定した値で〔 〕の値は室外側を示します。
- 本機の能力・消費電力は性能が安定した後の数値を示します。
- リモコンで停止したときもマイコンを働かせるため約0.8W（28E8M）または、約0.9W（40E8M2）の電力を消費します。

ホームページも  
ご活用ください

- ◇ビーバーエアコン・ホームページ……………<http://www.beaver.jp>
- ◇ビーバーエアコン・お問い合わせ総合窓口……………<http://www.beaver.jp/contact>
- ◇ビーバー部品・消耗品オンラインショップ……………<https://ssl.mhi-air.co.jp/shop>

困ったときは

# ランプが点滅したときは

## フィルター清掃ランプ(緑)が点滅したときは

●以下の手順で状態を確認してください

ランプ表示	内 容
ゆっくり点滅	故障ではありません。フィルター清掃を途中で止めた時に、エアフィルターを初期位置に戻しています。
2回点滅	故障ではありません。お部屋の温度が10℃以下または35℃以上の時は、機器保護のためフィルター清掃運転は行いません。少し時間をあけてから、再度フィルター清掃運転を実施してください。
3回点滅	故障ではありません。ダストボックスのお手入れ時期です。【39ページ】
連続点滅 リモコンに 「フィルター エラー」が表 示される	以下の手順でエアフィルターを取り付けなおしてください。
	① 運転を停止し、電源プラグを抜く
	② 吸込パネルをあける 【37ページ】
	③ ダストボックスを外す 【39ページ】
	④ ガイドとブラシを外す 【40～41ページ】
	⑤ エアフィルターを外す 【38ページ】
	⑥ ガイドとブラシを取り付ける 【40～41ページ】
	⑦ エアフィルターを取り付ける 【38ページ】
⑧ 吸込パネルを閉じて、電源を入れる	
1～3分間、エアフィルターの位置を自動調整します。〔フィルター清掃ランプ(緑)が点灯します〕 再度フィルター清掃ランプが点滅する場合は、①～⑧を再度実施してください。	

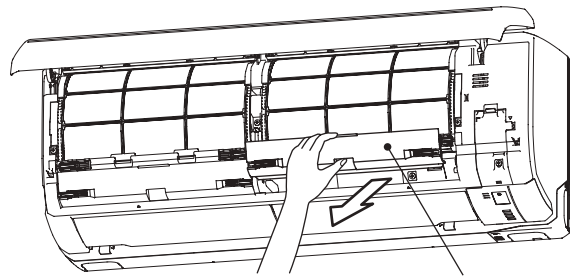

ダストボックス

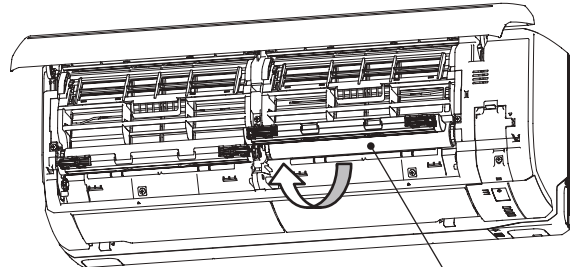

ガイド

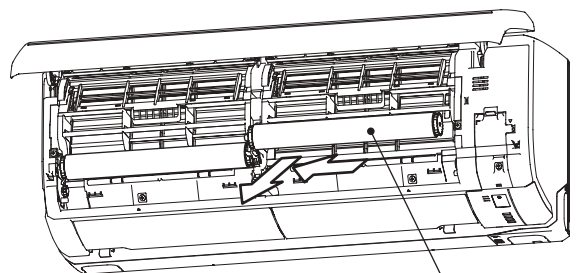

ブラシ

## イオンランプ(緑)が点滅したときは

●イオン発生器に異常が起きています

- イオン運転設定を解除して（【28ページ】）エアコンをご使用ください。（エアコンの運転は可能です）お早めに、販売店に点検・修理（有料）をご相談ください。

# 運転ランプ(緑)やタイマーランプ(黄)が点滅したときは

## ●エアコンに異常が起きています

- 本体表示部の運転ランプ(緑)の点滅や、タイマーランプ(黄)の点滅でエアコンの異常をお知らせします。
- リモコンの「見てみて」ボタンを押してください。液晶表示部に診断記号とメッセージが表示されます。
- 「診断記号」「異常の様子」「製品形式」などをお買い上げの販売店にご連絡ください。
- 停止ボタンを押し、停止してください。



### ◆診断記号一覧

異常内容	リモコン表示		ランプ表示	
	診断記号	メッセージ	運転ランプ(緑)	タイマーランプ
シリアル転送エラー	05	シリアルエラー	点灯	6回点滅
室内熱交センサ異常	06	内ネツコウセンサエラー	1回点滅	点灯
室内吸込センサ異常	07	内スイコミセンサエラー	2回点滅	点灯
室内ファンモータ異常	16	内ファンモーターエラー	6回点滅	点灯
圧縮機過熱異常	36	コンプレッサ	点灯	5回点滅
室外熱交(液管)センサ異常	37	外ネツコウセンサエラー	点滅	2回点滅
室外温度センサ異常	38	外オンセンサエラー	点滅	1回点滅
吐出管センサ異常	39	コンプレッサセンサエラー	点滅	4回点滅
過電流異常	42	カレントカット	点灯	1回点滅
異電圧(200V機のみ)	47	イデシヤツ	5回点滅	点灯
室外ファンモータ異常	48	外ファンモータエラー	点灯	7回点滅
パワートラ故障	51	パワートラエラー	点灯	4回点滅
電流制限異常	58	カレントセーフ	点灯	3回点滅
室外機異常			点灯	2回点滅
冷房高圧異常	59	外キエラー	点灯	連続点滅
冷凍サイクルシステム保護			7回点滅	点灯
圧縮機異常	60	ローターロック	2回点滅	2回点滅

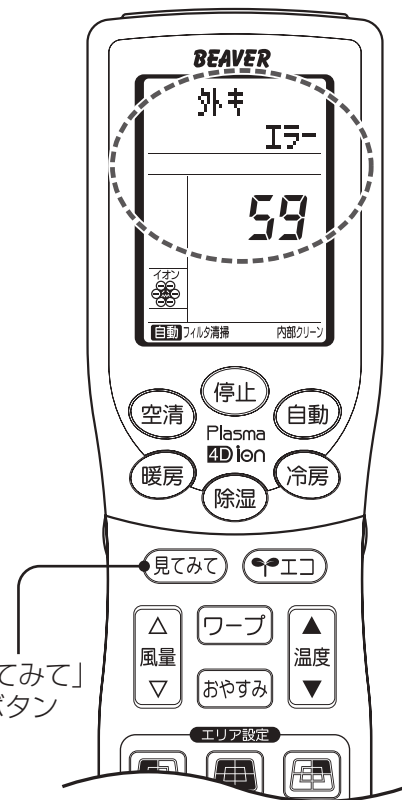

### お知らせ

- 運転ランプ(緑)またはエコランプ(青)がゆっくり点滅(1.5秒ON, 0.5秒OFF)しているときはエアコンの故障や異常ではありません。暖房時の霜取時や暖かい風が出るまで送風をとめているときは、ゆっくり点滅しています。
- タイマーランプだけが点滅している場合は吸込パネルが正しく装着されていません。詳しくは37ページ「吸込パネルのお手入れ」をお読みください。
- リモコンに「フィルターエラー」が表示される場合は49ページをお読みください。

## 保証とアフターサービス(必ずお読みください)

### サービスをお申し出になるとき

45、46ページに従って調べていただきなお異常のあるとき、および47ページのようなときにはお買い上げの販売店にご連絡ください。

#### 連絡していただきたいこと

- 製品形式、お買い上げ年・月 — 保証書をご覧ください。
- 異常の内容 — できるだけ詳しく。
- ご住所・ご氏名・電話番号 — ●訪問ご希望日時

### 保証書(別添)について

保証書は所定項目への記入と販売店印が押しあてられていることをご確認のうえお買い上げの販売店よりお受け取りいただき大切に保管してください。

### 保証期間などについて

保証期間はお買い上げの日から**1年間**です。ただし冷媒回路部品は**5年間**です。保証期間内に万一故障した場合は保証書の規定に従って、お買い上げの販売店が修理させていただきます。尚、修理に際しましては保証書をご提示ください。

### 保証期間経過後の修理について

修理によってエアコンの機能が維持できる場合は、お客様のご要望により有料(技術料+部品代+出張料など)で修理させていただきます。尚、機器の異常がなかった場合、修理をしない場合も技術料、出張料が必要となります。修理については販売店にご相談ください。

#### ●修理料金の仕組み

- 技術料: 診断・修理・調整・点検などの費用です。
- 部品代: 修理に使用した部品および補助材料代です。
- 出張料: ご依頼により、技術者を派遣する費用です。

### 補修用性能部品の保有期間について

エアコンの補修用性能部品の保有期間は製造打切後**10年**です。補修用性能部品とは、その製品の機能を維持するために必要な部品です。

### ご不明な点は

お買い上げの販売店または、「修理受付窓口」にお問い合わせください。

困ったときは



## お客様メモ

後日のために記入しておいてください。サービスを依頼されるときお役に立ちます。

購入店名 \_\_\_\_\_ 担当者 \_\_\_\_\_  
電 話 \_\_\_\_\_ 購 入 日 \_\_\_\_\_

# お客様ご相談窓口

- ◇フィルターやリモコンなどのご注文、修理のご依頼、お取り扱い・お手入れなどのご相談はまずお買い上げの販売店までお問い合わせください。
- ◇転居やその他の理由でお買い上げの販売店にご相談できない場合、修理のご依頼は「修理受付窓口」へどうぞ。

**サービスフロントセンター** フリーコール キュウナゴヨウモ 365ニチタイオウ  
**修理受付窓口 全国共通 0120-975-365** 携帯電話・PHSからもご利用できます。  
24時間webサービス受付 <http://www.beaver.jp/contact> にアクセスしてください。

- ◇ご購入についてのご相談、お取り扱い方法・お手入れ方法についてのお問い合わせは「お買物相談室」へどうぞ。

**ビーバーエアコンお買物相談室** フリーコール ハイ ジュウコウサンキュー  
**0120-81-1539** 携帯電話・PHSからもご利用できます。  
受付時間 平日（月曜日～金曜日） 9:00～12:00, 13:00～17:00

### 長期使用製品安全表示制度に基づく本体表示について (本体への表示内容)

※経年劣化により危害の発生が高まるおそれがあることを注意喚起するために電気用品安全法で義務付けられた以下の表示を本体の銘板近傍に行っています。

【製造年】(本体の銘板の中に西暦4桁で表示してあります)



※【設計上の標準使用期間】10年  
設計上の標準使用期間を超えてお使いいただいた場合は、経年劣化による発火・けが等の事故に至るおそれがあります。

### (設計上の標準使用期間とは)

※運転時間や温湿度など、右記の標準的な使用条件に基づく経年劣化に対して、製造した年から安全上支障なく使用することができる標準的な期間です。

※設計上の標準使用期間は、無償保証期間とは異なります。また、一般的な故障を保証するものでもありません。

### ■標準使用条件 ルームエアコンディショナの設計上の標準使用期間を設定するための標準使用条件 (JIS C 9921-3) による

環境条件	電源電圧	定格表示電圧による
	周波数	50/60Hz
	冷房室内温度	27℃(乾球温度)
	冷房室内湿度	47%(湿球温度19℃)
	冷房室外温度	35℃(乾球温度)
	冷房室外湿度	40%(湿球温度24℃)
	暖房室内温度	20℃(乾球温度)
	暖房室内湿度	59%(湿球温度15℃)
	暖房室外温度	7℃(乾球温度)
	暖房室外湿度	87%(湿球温度6℃)
	設置条件	製品の据付説明書による標準設置
負荷条件	住 宅	木造平屋, 南向き和室, 居間
	部屋の広さ	製品能力に見合った広さの部屋(畳数)
想定時間	1年当たりの使用日数(東京モデル)	冷房: 6月2日から9月21日までの112日間 暖房: 10月28日から4月14日までの169日間
	1日当たりの使用時間	冷房: 9時間/日 暖房: 7時間/日
	1年間の使用時間	冷房: 1,008時間/年 暖房: 1,183時間/年

- 設置状況や環境、使用頻度が上記の条件と異なる場合、または、本来の使用目的以外でご使用された場合は、設計上の標準使用期間より短い期間で経年劣化による発火・けが等の事故に至るおそれがあります。

### 愛情点検



### 長年ご使用のエアコンの点検をぜひ！

このようなことはありませんか。

- 電源コードプラグが異常に熱い
- 電源プラグが変色している
- こげくさい臭いがする
- ブレーカーが頻繁に落ちる
- 架台や吊り下げ等の取付部品が腐食していたり、取付がゆるんでいる
- 室内ユニットから水漏れがする

運転を停止し、コンセントから電源プラグを抜いてください。故障や事故防止のため、必ず販売店に点検・修理(有料)をご相談ください。

### ◆ 廃棄時のご注意 ◆

2001年4月施行の家電リサイクル法では、お客様がご使用済みのエアコンを廃棄される場合は、収集・運搬料金と再商品化等料金をお支払いいただき、販売店や市町村に適正に引き渡すことが求められています。



三菱重工業(株) 冷熱事業本部 愛知県清須市西枇杷島町旭三丁目1番地  
三菱重工空調システム(株) 東京都品川区西五反田7-25-5

RLA012A203A