

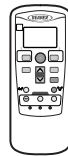

インバータ

ビーバーエアコン 冷暖房兼用形

ZGシリーズ 取扱説明書

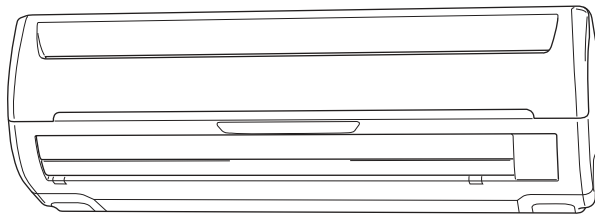

形式

室内ユニット

SRK22ZG
SRK25ZG
SRK28ZG
SRK36ZG
SRK40ZG2
SRK50ZG2

室外ユニット

SRC22ZG
SRC25ZG
SRC28ZG
SRC36ZG
SRC40ZG2
SRC50ZG2

も く じ

安全上のご注意 1
各部のなまえ..... 3
リモコン各部のなまえ 4
運転前の準備 5
運転前に知っておいて 7
 いただきたいこと
運転ガイド 7

運転の前に

自動・冷房・暖房・ドライ・空清運転 ... 9
ドライ運転10
 (お好み・愛情・ランドリー)
内部クリーン運転10
風量調節と風向調節11
 (エアスクロール)

運転のしかた

JET/ワープ運転12
パワーセーブの設定について.....12
おやすみ運転/入タイマー運転13
アレルゲンクリア運転14

便利な機能

お手入れのしかた15
据え付けについて18

お手入れ

故障かな?19
仕 様.....21
サービスと保証22
お客様ご相談窓口のご案内 ...22

困ったときは

このたびは三菱重工ビーバーエアコンをお買い上げいただきましてまことにありがとうございました。



ご使用前にこの取扱説明書を最後までよくお読みいただき正しくお使いください。

この取扱説明書は保証書とともに大切に保管してください。万一ご使用中にわからないことや、故障が生じたとき、きっとお役に立ちます。

安全上のご注意

ご使用の前に、この「安全上のご注意」をよくお読みのうえ正しくお使いください。

ここに示した注意事項は、いずれも安全に関する重要な内容を記載していますので、必ず守ってください。

 警告	誤った取り扱いをしたときに、死亡や重傷などの重大な結果に結び付く可能性が大きいもの。
 注意	誤った取り扱いをしたときに、傷害を負う可能性、または物的損害の可能性のあるもの。状況によっては重大な結果に結び付く可能性があるもの。

本文中に使われる“図記号”の意味は次のとおりです。

 絶対に行わない。	 電源プラグをコンセントから抜く。	 必ず指示に従い行う。	 必ずアース線工事を行う。
--	--	--	--

お読みになった後は、お使いになる方がいつでも見られる所に必ず保管してください。

使用上の注意事項

警告

長時間冷風を身体に直接あてたり、冷やし過ぎない



体調悪化や健康障害の原因になります。



電源コードは、途中で接続したり延長コードの使用・他の電気器具とのタコ足配線をしない



感電や発熱、火災の原因になります。

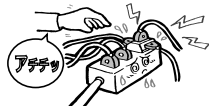

空気の吹出口や吸込口に指や棒などを入れない



内部でファンが高速回転しておりますのでケガの原因になります。

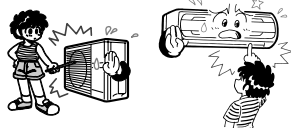

電源プラグを差し込む際は、電源プラグ側だけでなくコンセント側にもホコリの付着、詰まり、がたつきがないことを確認し、刃の根元まで確実に差し込む



プラグは根元までしっかり差し込んでください



ホコリの付着、詰まり、がたつきがあると、感電や火災の原因になります。コンセントにがたつきがある場合は、お買い上げの販売店に相談してください。

電源プラグを抜いて停止をしない



感電や火災の原因になります。

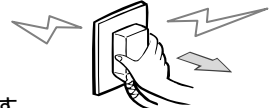

電源コードは、束ねたり、引っ張ったり、重いものを載せたり、加熱したり、加工したりしない



発熱、発火の原因になります。

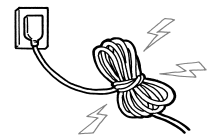

リモコンは乳幼児の手の届かない場所に保管する



電池を飲み込むなど事故の原因になります。



異常時(こげ臭いなど)は、運転を停止して電源プラグを抜く



異常のまま運転を続けると故障や感電、火災などの原因になります。お買い上げの販売店又はメーカー指定のお客さま相談窓口にご相談してください。

エアコンが冷えない、暖まらない場合は、冷媒の漏れが原因のひとつとして考えられますので、お買い上げの販売店に相談する
冷媒の追加を伴う修理の場合は、修理の内容をサービスマンに確認する



エアコンに使用されている冷媒は安全です。冷媒は通常漏れることはありませんが、万一、冷媒が室内に漏れ、ファンヒーター、ストーブ、コンロ等の火気に触れると有害な生成物が発生する原因になります。

注 意

食品・動植物・精密機器・
美術品の保存など特殊用途
には使用しない



このエアコンは居室用です。他の特殊用途に使用
しますと食品の品質低下などの原因になることが
あります。

エアコンの風が直接あたる所に燃焼器
具を置かない

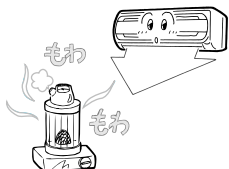

燃焼器具の不完全燃焼の原因
になることがあります。

長期使用で傷んだままの据付台など
で使わない

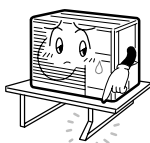

ユニットの落下につながりケガな
どの原因になることがあります。

動植物に直接風をあてない



動植物に悪影響をおよぼす原因に
なることがあります。

室内ユニット・室外ユニットの下に家
電製品や家財などを置かない



水滴が滴下する場合があります。汚損や故障・
感電の原因になることがあります。

濡れた手で電源プラグの抜き差しや、
スイッチ等を操作しない



感電の原因になることがあります。



燃焼器具と一緒に運転するときは、こ
まめに換気する

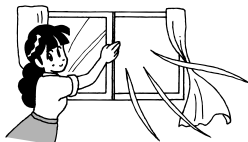

換気が不十分な場合は、
酸素不足の原因になることがあります。

室内ユニット内部の洗浄はお客様自身では
行わず、必ずお買い上げの販売店または
メーカー指定のお客様相談窓口にご相談する



誤った洗浄剤の選定・使用方法で洗浄を行うと樹
脂部分が破損したり水漏れなどの原因になること
があります。また洗浄剤が電気品やモータにかか
ると故障や発煙・発火の原因になることがあります。

雷が鳴り、落雷のおそれがあるときは運転を止めて電源プラグを抜く



故障の原因になることがあります。

電源プラグを抜くときは、電源コードを
引っ張って抜かない



芯線の一部が断線して発熱や発火の
原因になることがあります。

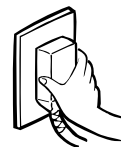

エアコンを水洗いしたり、花瓶などの
水の入った容器を載せたりしない



感電や発火の原因になることがあり
ます。



室内ユニットにぶら下がったり、室外ユ
ニットのの上に乗ったり、物を載せたりし
ない



室内ユニットの落下、室外ユニットからの
落下や転倒などによりケガの原因になるこ
とがあります。

殺虫剤やペイントなどの可燃性スプレ
ーを吹出口近くに置いたりエアコンに
直接吹き付けない



発火の原因になることがあります。

室内ユニット・室外ユニットのアルミフィ
ンには触らない



触れると、ケガの原因になることがあり
ます。

ブレーカー、ヒューズの容量を守る
また、ヒューズの代わりに針金などを
使わない



発熱・発火の原因になる
ことがあります。



掃除をするときは必ずスイッチを「停止」
にし、電源プラグも抜く



内部でファンが高速回転しておりますのでケガ
の原因になることがあります。

長期間ご使用にならない場合は、安全の
ため電源プラグをコンセントから抜く



ホコリが溜まると発熱・発火の原因になるこ
とがあります。

各部のなまえ

室内ユニット

(吸込パネルを開いた状態)

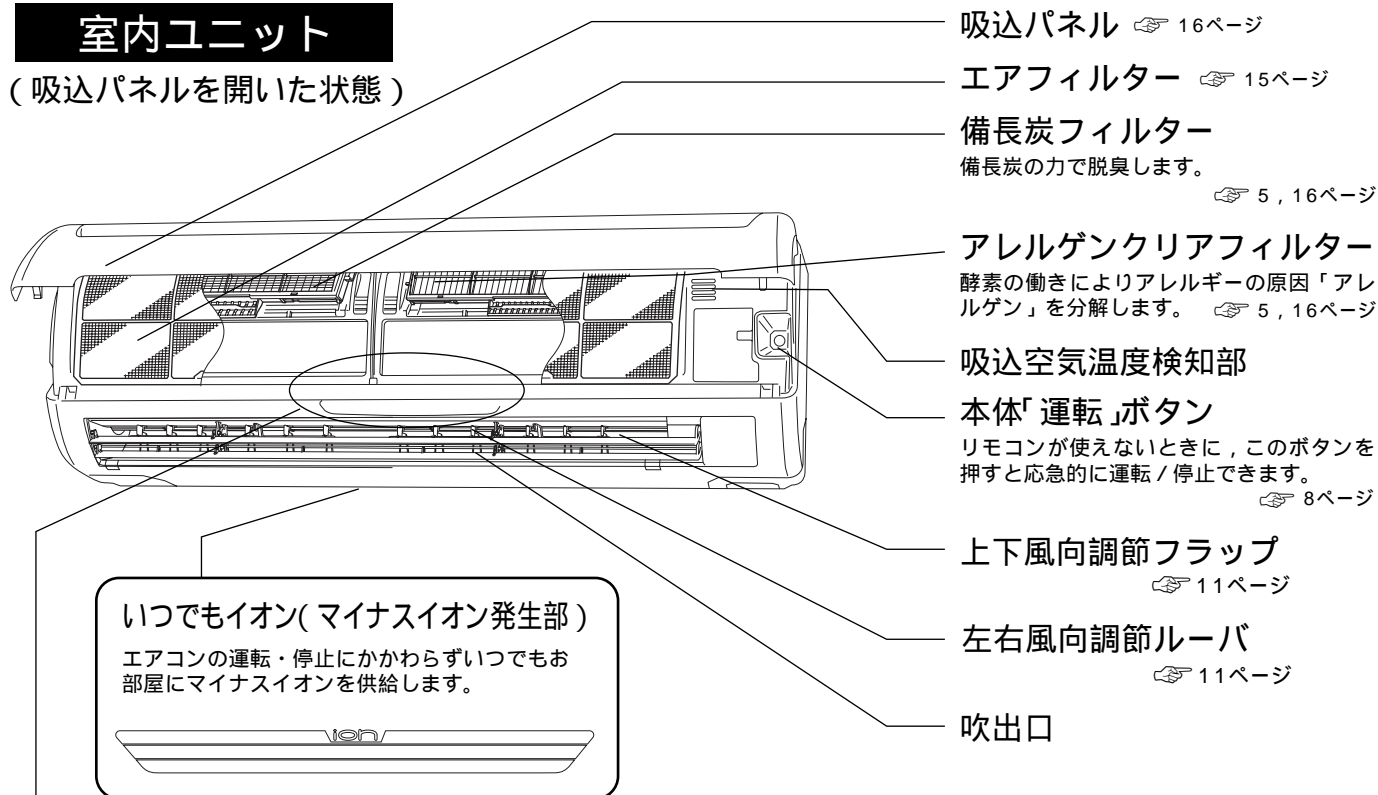

本体表示部

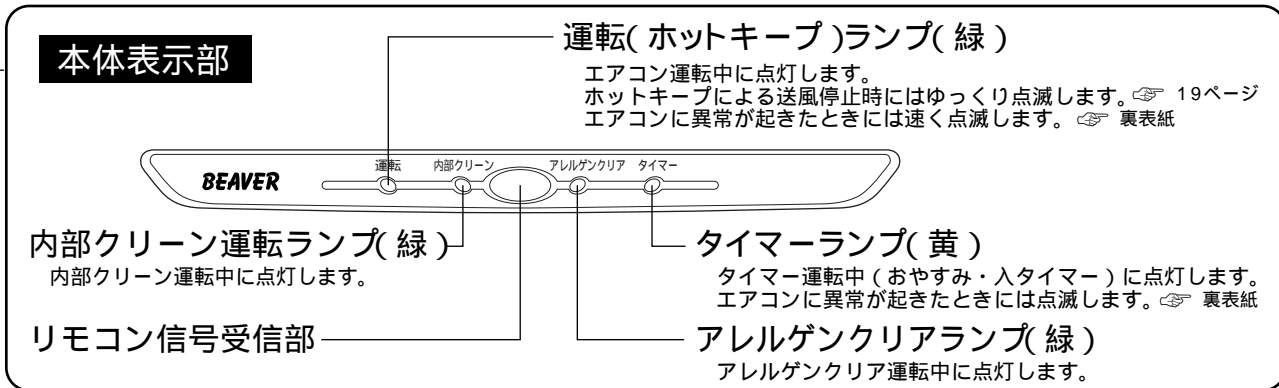

室外ユニット

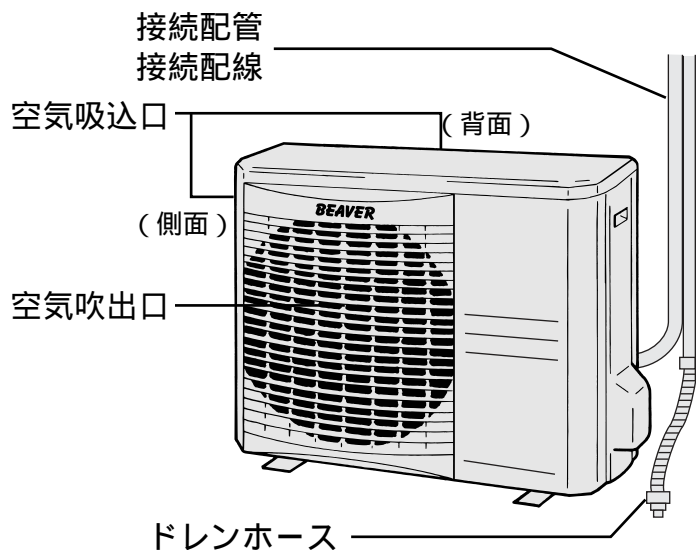

付属品

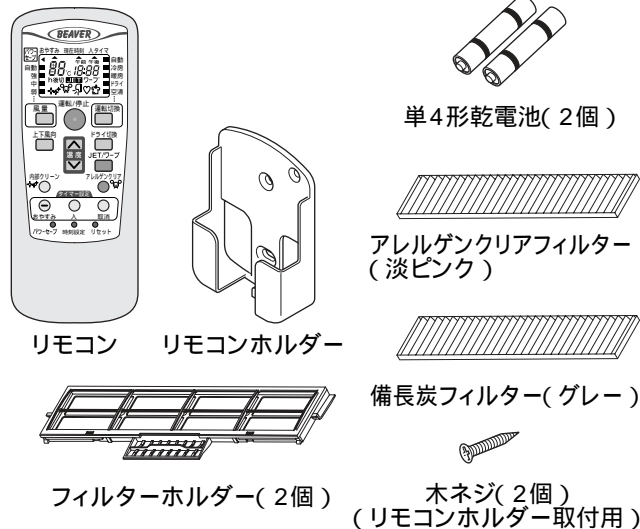

リモコン各部のなまえ

操作部

下図は説明のため全部表示してありますが、実際は該当部分のみ表示します。

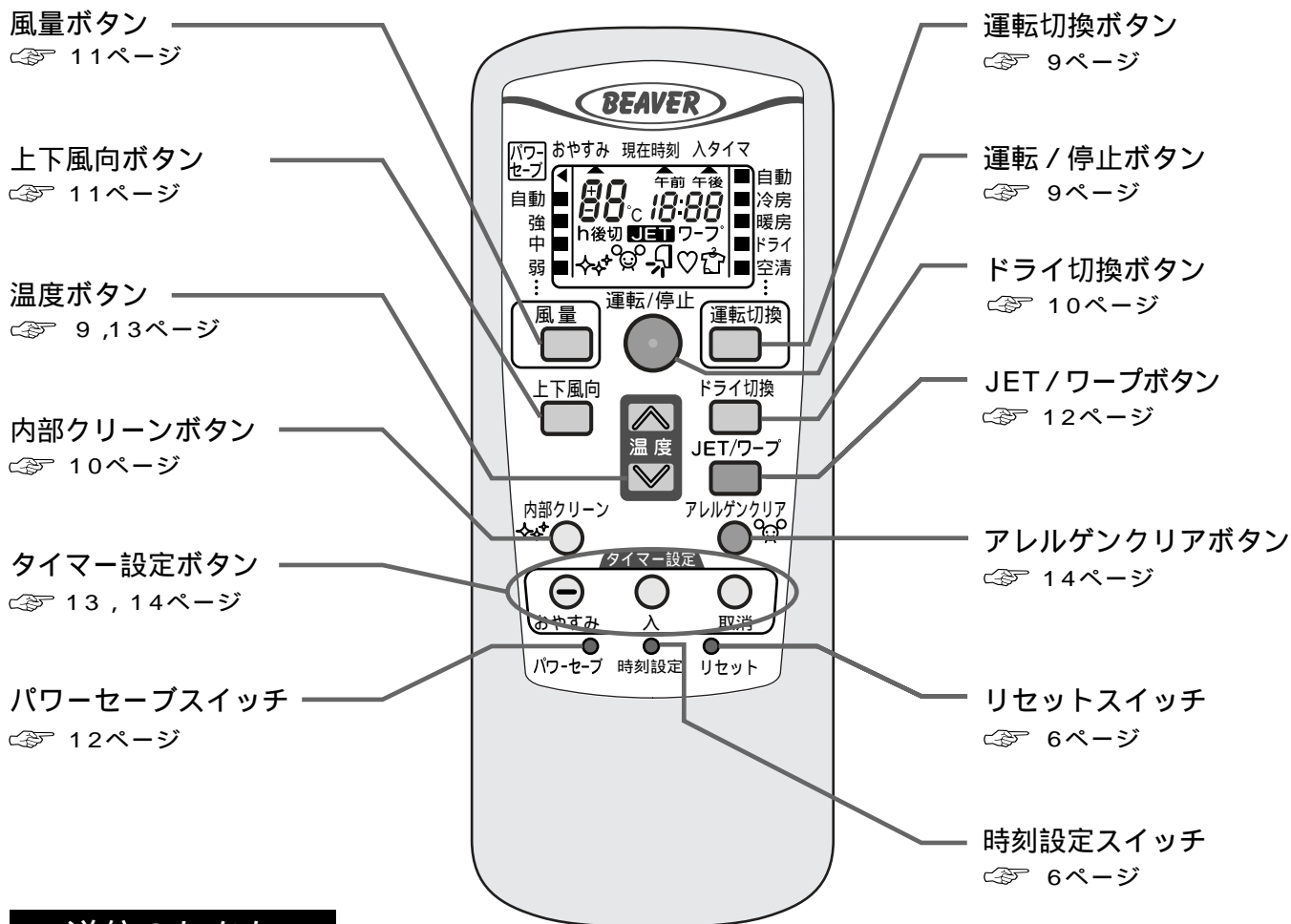

運転の前に

リモコン各部のなまえ

送信のしかた

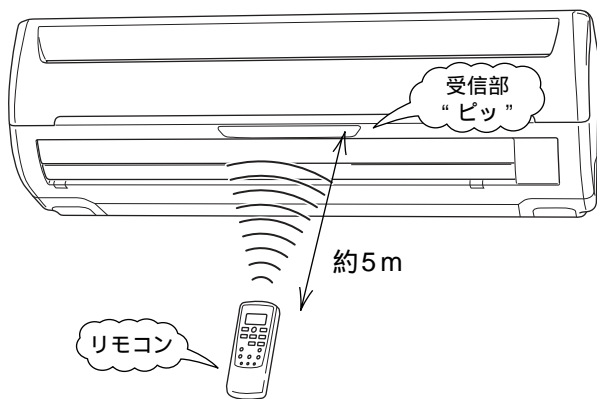

リモコンの各ボタンをエアコン本体の受信部に向けて押すと信号が送られます。受信すると“ピッ”という受信音がします。

電子式点灯方式の蛍光灯（インバータ蛍光灯など）とエアコン本体はできるだけ離してください。（リモコンの送信距離が短くなる場合があります）

お知らせ

リモコンの受信音について

設定温度

22 → 23 → 24 → 25
 ビッ ビッ ビッビッ ビッ

風量設定

中 → 弱 → 自動 → 強
 ビッ ビッ ビッビッ ビッ

運転内容

ドライ → 空清 → 自動 → 冷房 → 暖房
 ビッ ビッ ビッビッ ビッ ビッ

設定温度24℃、自動運転、風量自動に変更したときは受信音(ビッビッ)がします。

暗いところなどでご使用いただくときに便利です。

運転停止ボタンで停止するときは受信音(ピーッ)がします。

運転前の準備

室内ユニットの準備

1 吸込パネルを開けます。

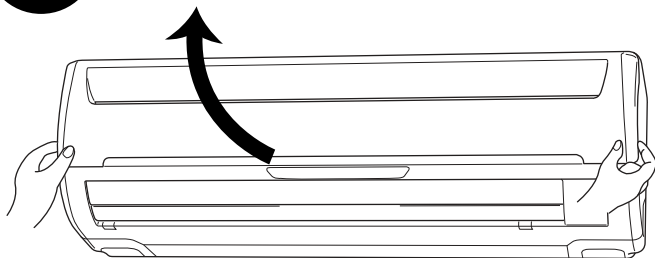

左右側面の凹部に手をかけ手前に引き上げますと約60°開いた状態で静止します。

2 左右2枚のエアフィルターを外します。

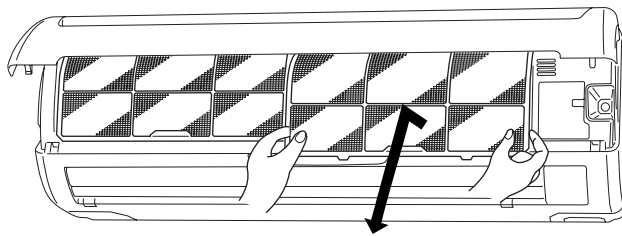

エアフィルターの取っ手を軽くつまんで上に少し上げ、手前に取出してください。

3 備長炭フィルター(グレー)とアレルゲンクリアフィルター(淡ピンク)を付属品のフィルターホルダーにそれぞれ取り付けます。

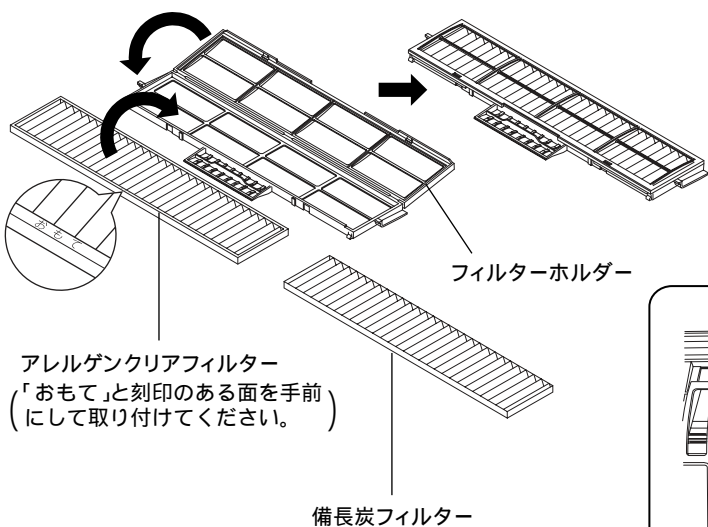

4 フィルターホルダーをガイドに沿って止まるまで挿入し左右下端を「カチッ」というまで押しつけます。

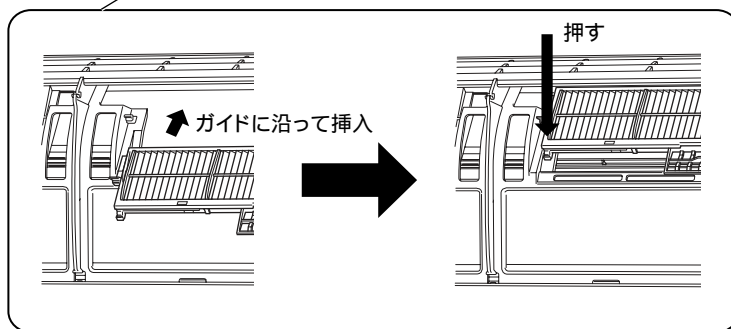
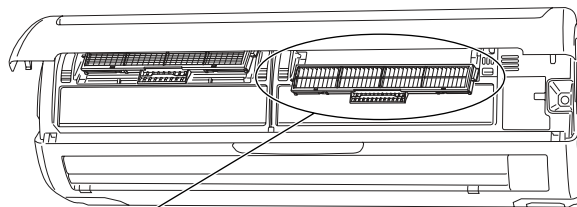

備長炭フィルター、アレルゲンクリアフィルターは左右どちらに装着していただいても結構です。

5 エアフィルターを取付けます。

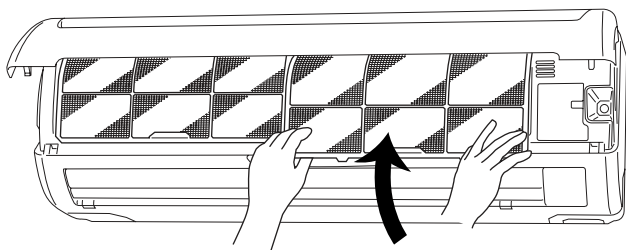

エアフィルターの両側を上図のように持ち、奥までしっかりと挿入します。エアフィルターなしで運転すると故障の原因になります。

6 吸込パネルを閉じ電源プラグを差し込みます。

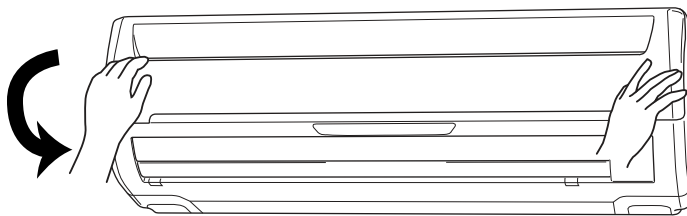

吸込パネルは左右そろえて軽く押ししてください。

リモコンの準備

電池の入れかた

1 裏ブタを外します

2 乾電池を入れます
(単四 2本)

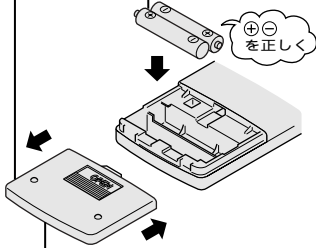

3 裏ブタを取り付けます

4 リセットスイッチを押してください

現在時刻の合わせかた

電池を入れると現在時刻は自動的に午後1:00にセットされます。
タイマーは、現在時刻を基準にセットされます。
時刻を正しく合わせてください。
〔例：午前10時30分に合わせる〕

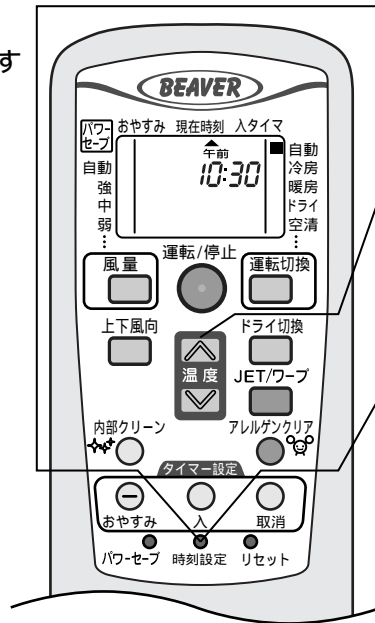

1 時刻設定スイッチを押す

ボールペンの先などで押してください。
午前または午後(時刻)表示が点滅します。

2 点滅している間に温度の

(進む) または (戻る) ボタン
を押して、現在時刻に合わせて

〔午前10:30に合わせて〕

3 時刻設定スイッチを押す

60秒以内に必ず押してください

時刻表示の点滅が点灯に変わり、
設定が完了します。

運転の前に

運転前の準備

お願い

電池交換は2個同時に新しい電池(単四)をお使いください。(アルカリ電池のご使用をお勧めします)
古い電池と新しい電池および異種(マンガン・アルカリ)の電池を混ぜて使わないでください。
電池の寿命は6ヵ月～1年です。
(ご使用状況により異なります)

電池について

電池には「使用推奨期限」が明示されておりますがエアコンの製造年月により使用期間が短くなる場合があります。
なお、この期間がすぎた電池でも使用できることがあります。

リモコン表示に異常があった場合

リセットスイッチをボールペンなどで押してください。

スイッチ操作時の注意

先が細くて長いもの(シャープペンシルのようなもの)で斜め方向から強く「パワーセーブ」「時刻設定」「リセット」スイッチを押さないでください。スイッチが戻って来なくなる恐れがあります。

先の短いもの(ボールペンのようなもの)で真っすぐ下へ押すようにしてください。

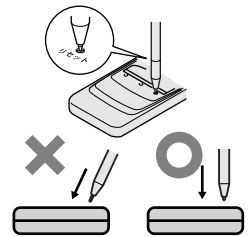

リモコンホルダーのご利用について

リモコンホルダーを利用すると壁や柱にリモコンを取り付けたままご使用になれます。この場合は、あらかじめエアコン本体が正常に受信することを確認したうえで取り付けてください。

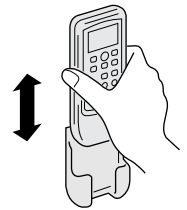

リモコンの取り扱い上の注意

直射日光のあたるところ、ストーブや電気カーペットなど温度の高くなる場所に置かないでください

リモコンは落としたり、踏んだり、上に重い物を載せたりしないでいねいに扱ってください

リモコンに水などの液体がかからないようにしてください

リモコンとエアコン本体の間を遮らないでください

長期間ご使用にならないときは電池を取り出しておいてください

運転前に知っておいていただきたいこと

運転範囲

次の運転範囲でお使いください。この範囲外で運転しますと、保護装置が働き運転できないことがあります。

	冷房運転	ドライ運転	暖房運転
外気の温度	約21 ~ 43	約10 ~ 43	約24 以下
部屋の温度	約21 ~ 32	約15 ~ 32	—————
△注意	部屋の湿度：約80%以下 約80%を超えた状態で長時間運転すると室内ユニットの表面に露が付いて水滴が落ちることがあります。外気温1 以下において冷房・ドライ運転を行うと室内ユニットより水漏れが発生する恐れがあります。		—————

リモコンで運転操作ができないとき

電池切れではありませんか？

送信してもエアコン本体から“ピッ”音がしないとき。















表示部がうすくなったり、表示が出ないとき。

 表示のあと全表示になったとき。

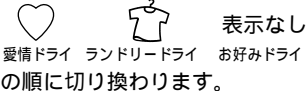
新しい電池と交換してもう一度操作をやり直してください。

それでも操作できない場合は点検・修理をお買い上げの販売店にご相談ください。

運転ガイド

こんなとき	おすすめする運転内容	操作
エアコンにおまかせ	自動  9ページ	1 運転切換  を押します。 自動 冷房 暖房 ドライ 空清の順に切り換わります。 この位置が換わります。 
暑いとき	冷房  9ページ	2 運転/停止  を押します。
寒いとき	暖房  9ページ	
空気清浄を行いたいとき	空清  9ページ	1 ドライ切換  を押します。 
ジメジメするとき	お好みドライ  10ページ	
	愛情ドライ  10ページ	
洗濯物を乾かしたいとき	ランドリードライ  10ページ	2 運転/停止  を押します。
アレルゲンの除去を促進したい	アレルゲンクリア  14ページ	アレルゲンクリア  を押します。

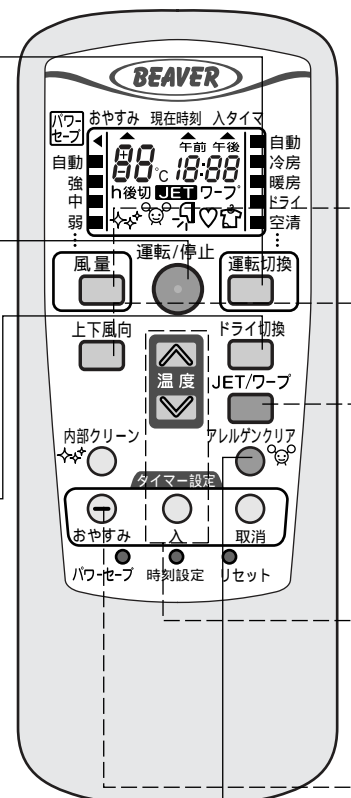

快適にお使いいただくために

室内の温度は適温にしましょう

冷やしすぎ、暖めすぎは健康に良くありません。また、電気のむだづかいになります。

エアフィルターの掃除は2週間に1回行ってください

エアフィルターが目詰まりしますと冷・暖房能力が低下し、運転音が大きくなります。また電気代もむだになります。

直射日光やすき間風を入れない

冷房のときは直射日光をカーテンやブラインドで遮りましょう。窓や出入口は換気するとき以外は閉めてください。

風向調節をしましょう

室温のムラが少なくなるように、上下・左右の風向を調節しましょう。

必要なときだけ運転しましょう

タイマーを有効に利用し、必要なときだけ運転するようにしましょう。

冷房時には熱の発生を少なく

冷房効果を高めるため、室内にはできるだけ熱源になる物を置かないでください。

リモコンが使えないとき(応急運転)

本体運転ボタンで応急運転をしてください。

本体運転ボタンを一度押すと自動運転で運転を開始し、再度押すと停止します。

(本体運転ボタンを5秒以上押しつづけないでください)

押し続けるとサービス時やエアコン移設時に使う強制冷房運転になります。

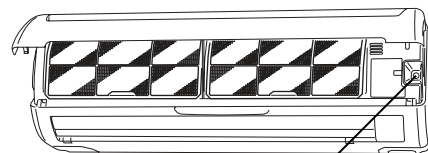

本体運転ボタン

もっと便利に

こんなとき	おすすめする運転内容	操 作
強力に運転したい/ 静かに運転したい	風 量 調 整 ☞ 11ページ	風量 □ を押します。 自動 強 中 弱 の順に切り換わります。 この位置が換わります。
お部屋をすみずみまで 暖めたい・冷やしたい	ス イ ン グ (エアスクロール) ☞ 11ページ	上下風向 □ を押します。 の順に切り換わります。(スイング) (スイング停止)
お部屋をすばやく 暖めたい・冷やしたい	J E T / ワ ー プ ☞ 12ページ	JET/ワープ □ を押します。 JET運転 ワープ運転 表示なし 通常運転 の順に切り換わります。
お目覚めの前にお部屋を 暖めたい・冷やしたい	入 タイ マ ー ☞ 13ページ	⊙ を押します。 ▲ 自動 (点滅) ▲ 自動 (点灯) で時刻を設定します。再度 ⊙ を押します。
暖めすぎ・冷やしすぎを 防いで眠りたい	おやすみタイマー ☞ 13ページ	⊖ を押します。 おやすみ ▲ 自動 (点滅) ▲ 自動 (点灯) と選択 されます。 おやすみ (点灯) 1 → 2 → 3 → 5 h後切 h後切 h後切 h後切 温度表示 ← 10 ← 7 (おやすみ運転解除) h後切 h後切

自動・冷房・暖房・ドライ・空清運転

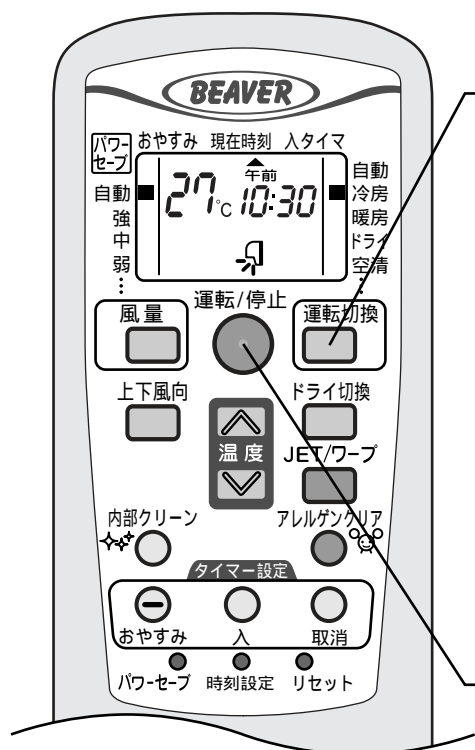

1 運転切換ボタンを押す 「運転の種類」を選ぶ

マークをお好みの運転(自動, 冷房, 暖房, ドライ, 空清)の位置にします。

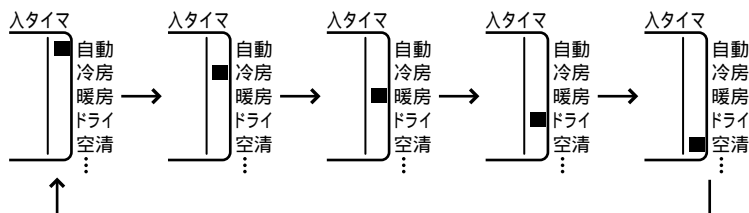

ドライ運転の内容はドライ切換ボタンで切り換えられます。

👉 10ページ

2 運転/停止ボタンを押す

温度を変えたいときは

温度ボタン(または)を押して温度を設定します。
18 ~ 30 の範囲で設定できます。
空清運転時は設定できません。

めやす

冷房	26 ~ 28
暖房	22 ~ 24
ドライ	24 ~ 26

自動運転の場合

ちょっと寒いとき

ボタンを押す
ボタンを押すごとに1 ずつ高めに設定します。
(+1 → ... → +6 と6段階に調節できます。)

ちょっと暑いとき

ボタンを押す
ボタンを押すごとに1 ずつ低めに設定します。
(-1 → ... → -6 と6段階に調節できます。)

自動運転時の表示例

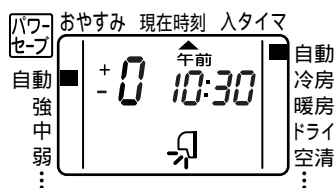

自動運転について

運転開始時の室温, 外温に応じて冷房, 暖房, ドライのいずれかを自動的に選択して運転を行います。その後, 温度の変化に応じて運転内容の切り換えを自動的に行います。
自動運転の内容が合わない場合は冷房, 暖房, ドライ運転に切り換えて運転してください。

風量を変えたいときは 風量ボタンを押して調整してください。 👉 11ページ

風向を変えたいときは 上下風向ボタンを押して調整してください。 👉 11ページ

停止するとき 運転/停止ボタンを押す

お知らせ

運転中に風の吹き出しが止まる場合があります。 👉 19ページ

空清運転は送風運転により空気清浄を行う運転です。冷・暖房運転はしません。

付属のアレルゲンクリアフィルター, 備長炭フィルターを取り付けますと設定した運転をしながら空気清浄を行います。

室温は設定温度と少し差が出る場合があります。

内部クリーン運転設定時は, 冷房またはドライ運転(一部)停止後に室内ユニットのファンが約2時間運転します。 👉 10ページ
(ドライ運転時は運転内容によっては内部クリーン運転を行わない場合もあります)

ドライ運転(お好み・愛情・ランドリー)

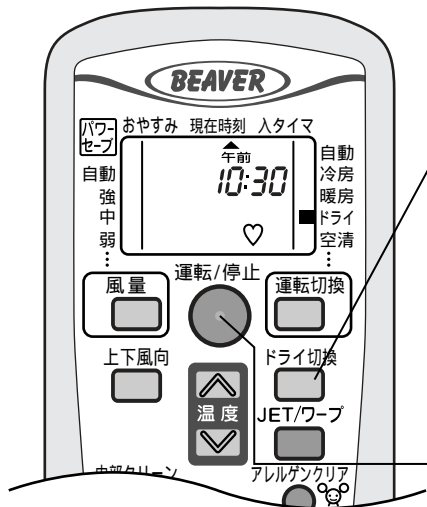

1 ドライ切換ボタンを押す
「ドライ運転の種類」を選ぶ
ボタンを押すたびに切り換わります。

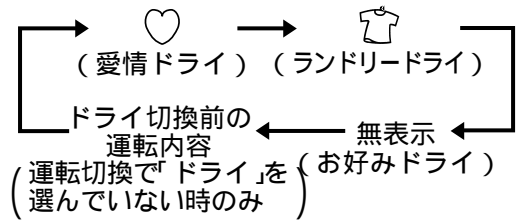

2 運転 / 停止ボタンを押す

ドライ運転の使い方

	♡ 愛情ドライ 梅雨時，秋の長雨時	👕 ランドリードライ 室内で洗濯物を干す時(補助乾燥)	お好みドライ 冷房では寒すぎる時
運転の内容・使い方	パワーを抑えた省エネ運転です。 室温16℃以上で使用してください。 温度設定はできません。	室内・外の温度に応じて，冷房・暖房・ドライを自動的に選択します。 3時間後に自動的に運転を停止します。 室温が変化しますので，室内に人がいないときにお使いになることをお勧めします。 十分に乾かないときは，再度ランドリードライ運転をしてください。 温度設定はできません。	温度設定(18~30℃)ができます。

運転のしかた

ドライ運転(お好み・愛情・ランドリー) / 内部クリーン運転
自動・冷房・暖房・ドライ・空清運転

内部クリーン運転

自動，冷房，愛情ドライ，お好みドライ運転中に運転/停止ボタンにより運転を停止したときに室内ユニットのファンを約2時間運転し，室内ユニット内部の湿気を取り除き，カビ・細菌の成長を抑えます。
(出荷時には内部クリーン運転は切に設定してあります)

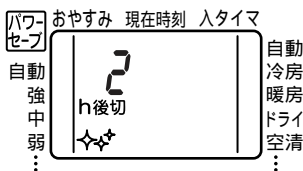

お知らせ

暖房，ランドリードライ，空清，アレルゲンクリア，おやすみタイマー運転を行った後の停止時には内部クリーン運転は行いません。
 内部クリーン運転中は運転ランプ消灯，内部クリーンランプは点灯します。
 内部クリーン運転を途中で停止する場合は，運転/停止ボタンまたは内部クリーンボタンを押してください。内部クリーンボタンで停止した時は内部クリーン運転の設定も切になります。

内部クリーン運転の設定

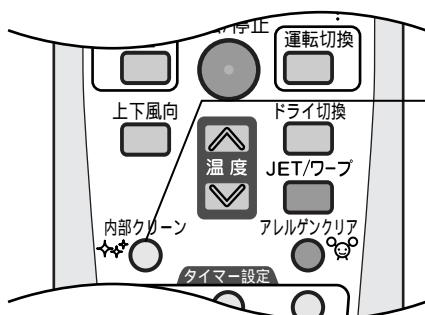

自動，冷房，お好みドライ，愛情ドライ運転中に
内部クリーンボタンを押す
ボタンを押すたびに切り換わります。

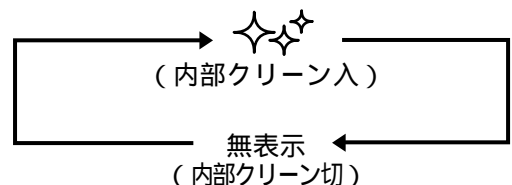

風量調節と風向調節(エアスクロール)

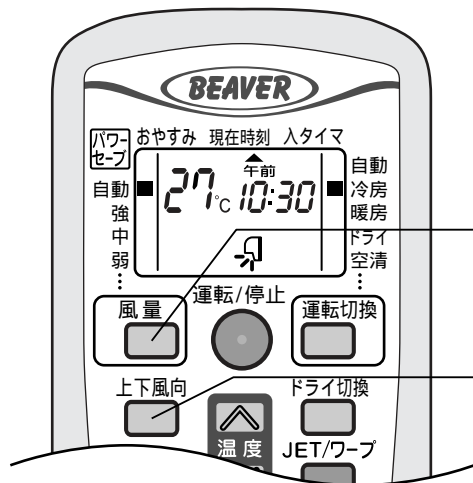

風量調節

運転中に風量ボタンを押すと風量が切り換わります。

- パワフルな運転をしたいとき
風量を「強」に設定します。(運転音は大きくなります)
- 静かな運転をしたいとき
風量を「弱」に設定します。(能力は下がります)

上下風向調節(エアスクロール)

運転中に上下風向ボタンを押すと、上下スイング(エアスクロール)とスイング停止を繰り返します。

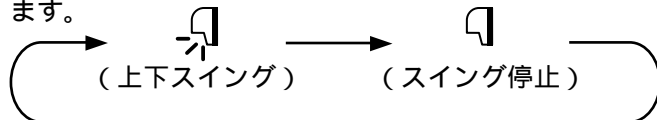

スイング停止にした場合、次回の運転時にはフラップは同じ位置にセットされます。(メモリーフラップ機能)

左右風向調節

エアコンを停止してからフラップを静かに開き、左右風向調節ツマミを手で動かして調節してください。

- △注意 必ずエアコンの停止を確認してから行うこと
フラップに手をはさまれたり回転しているファンに手を触れると大変危険です。

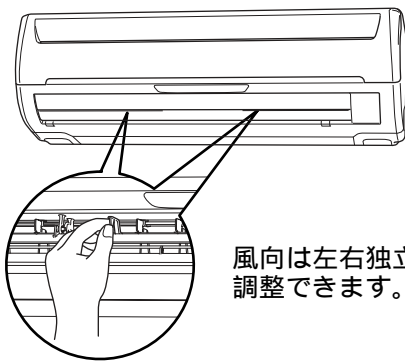

風向は左右独立して調整できます。

風量とフラップの動き

	風 量	フラップの動き	
		スイング(エアスクロール)	スイング停止
冷房 空清	お好みの風量が選べます		
お好みドライ	エアコンが自動で設定します (風量は選べません)	→ はやく → ゆっくり	この間で停止
暖房	お好みの風量が選べます		
愛情ドライ	風量弱になります (風量は選べません)	水平吹きになります(風向は選べません)	
ランドリー ド ラ イ	風量強になります (風量は選べません)	スイングになります(風向は選べません)	

お知らせ

暖房運転の立ち上がり時には、冷風吹出防止のため、フラップが水平となり温風が出はじめてから設定した風向位置になります。

室温が設定温度より高くなりコンプレッサが停止したとき、除霜運転になったとき、フラップが水平になります。

上記のとき風向設定はできません。温風が出はじめ設定した風向位置になった後、風向設定を行ってください。

お願い

冷房・お好みドライ運転時は長時間の真下吹き運転はおやめください。吹出口などに露が付いて滴下することがあります。フラップは手で動かさないでください。角度が変わったり、全閉にならない場合があります。

JET / ワープ運転



運転中に

JET / ワープボタンを押す

ボタンを押すたびに切り換わります。

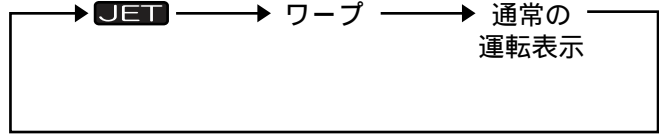

JET運転

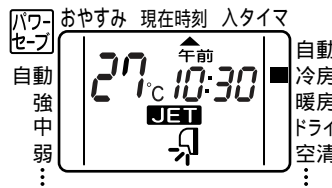

ワープ運転

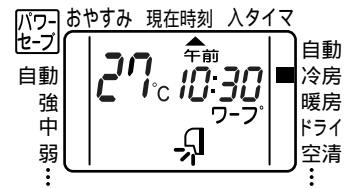

JET運転について

大風量でお部屋全体をくまなく暖めたり冷やしたりします。

ワープ運転について

高温風・冷風でエアコン周辺からすばやく暖めたり冷やしたりします。約15分後に自動的に終了します。

お願い

ワープ運転のときは室温調節を行いません。冷えすぎ、暖まりすぎのときはワープ運転を解除してください。

JET/ワープ運転ガイド

	運転モード			各種設定		
	自動・冷房・暖房	ドライ	空清・アレルゲンクリア	温度	風量	風向
JET運転						
ワープ運転		-	-	-	-	

.....設定可能 -設定不可

お知らせ

次の操作を行うとその時点でJET運転, ワープ運転が解除されます。

再度JET / ワープボタンを押したとき。
運転切換をしたとき。
ドライ運転の内容を切換えたとき。

パワーセーブの設定について

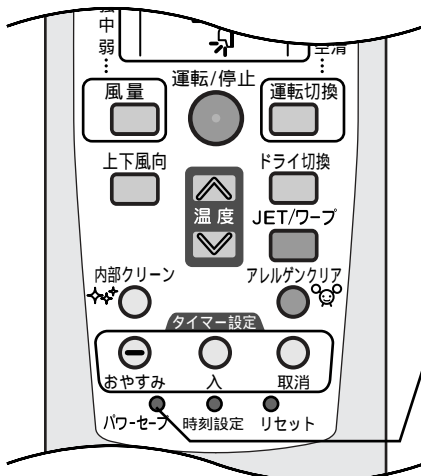

パワーセーブスイッチ

他の電気製品と同時に使用しブレーカが切れて困るとき、または電流制限をしたいときは押してください。パワーセーブスイッチを押したのち、次にリモコン操作(時刻設定, リセットを除く)を行った時点より有効となります。解除する場合は再度押してください。(6ページリモコン操作の注意参照)

⚠ 注意 この設定をされますと最大冷暖房能力が低下します。



便利な機能

JET/ワープ運転・パワーセーブの設定について
風量調節と風向調節(エアスクロール)

おやすみ運転/入タイマー運転

おやすみ運転

設定した時間経過後にエアコンが停止します。
おやすみ運転中は部屋の冷やしすぎ、暖めすぎを防ぐために、
設定温度を自動的に調整します。

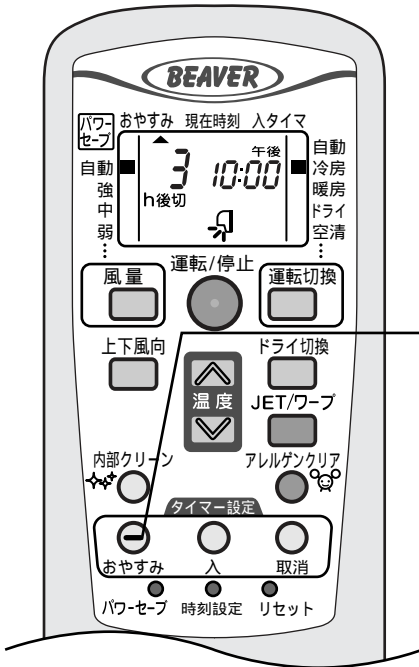

1 おやすみボタンを押す

「おやすみ」の下の が点滅します。
ボタンを押すたびに表示が切り換わりますので、合わせたい時間を選んでください。

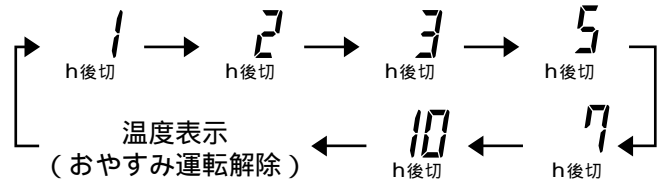

約10秒後に「おやすみ」の下の が点灯に変わり、
本体のタイマーランプ(黄)と運転ランプ(緑)が点灯したら設定完了です。

入タイマー運転

設定時刻にお部屋が設定温度近くになるように
運転を開始します。(快適予約)

停止中の場合は

1 運転/停止ボタンを押し、 エアコンを運転します

2 入ボタンを押す

「入タイマー」の下の が点滅します。

3 時刻を設定します

温度ボタンの または ボタンを押して、設定したい時刻に合わせます。

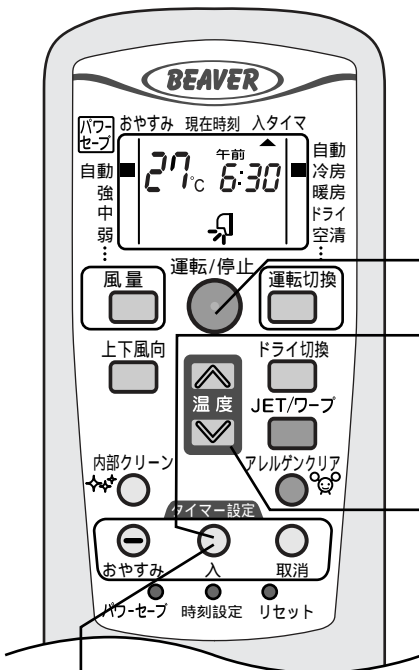

4 入ボタンを押す

時刻を合わせてから60秒以内 (が点滅している間) に押してください。

「入タイマー」の下の が点灯に変わり、本体タイマーランプ(黄)が点灯し、
運転ランプ(緑)が消灯したら設定完了です。

おやすみ+入タイマー運転

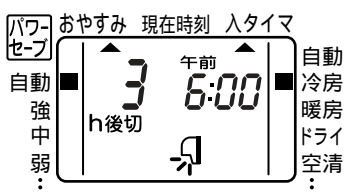

例えば3時間後に運転を停止し翌朝6時に運転を開始するといった設定が可能です。(1回限りの設定です)

おやすみ運転と入タイマー運転は上記の要領で設定してください。

おやすみ運転が作動して、次に入タイマーが作動します。逆の組み合わせ運転はできません。

タイマーの取消

取消ボタンを押してください。

おやすみ運転時はタイマーをキャンセルし現在の運転を継続します。

入タイマー設定時はタイマーをキャンセルし運転を開始します。

おやすみ+入タイマー運転時は両方のタイマーをキャンセルし現在の運転を継続します。

設定時間・時刻の変更

おやすみボタン・入タイマーボタンを押して再度設定をしてください。

お知らせ

おやすみ運転中（入タイマーとの組み合わせ時も含む）は時間の経過と共に残時間を表示します。

入タイマー運転中は現在時刻を表示しません。

おやすみ、入タイマー運転は愛情ドライ・ランドリードライ、アレルゲンクリア運転時には設定できません。

おやすみ、入タイマー運転中にドライ切換ボタンを押すと、タイマーをキャンセルし選択したドライ運転に切り換わります。

おやすみ運転の温度設定について

冷房・ドライ運転時

おやすみ運転開始時より設定温度を徐々に上げ、お部屋の冷やし過ぎを防ぎます。

暖房運転時

おやすみ運転開始時より設定温度を徐々に下げ、お部屋の暖め過ぎを防ぎます。

おやすみ運転の風量について

おやすみ運転を開始して2時間経過すると、それ以降は設定終了時間まで風量は弱で運転します。

入タイマー快適予約について

設定した時刻にお部屋が設定温度近くになるよう早めに運転を開始します。

お部屋の温度に応じて設定時刻の5～60分前から運転を開始します。

（ドライ運転時(自動運転時のドライも含む)は設定時刻の約5分前から運転を開始します。）

アレルゲンクリア運転

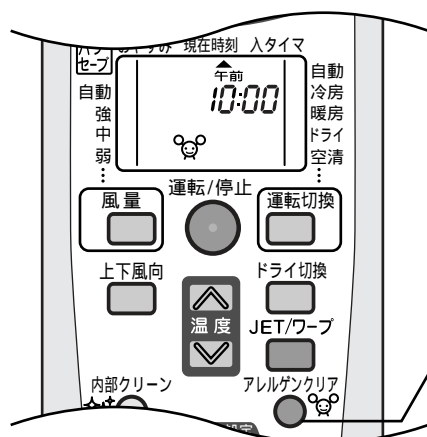

酵素の力でアレルゲンクリアフィルター上に捕集したアレルギーの原因アレルゲンを分解する運転です。

アレルゲンクリアボタンを押す

エアコン本体のアレルゲンクリアランプが点灯します。

取消

アレルゲンクリアボタン、または運転/停止ボタンを押します。

お知らせ

室温が変化することがありますので、室内に人がいないときにお使いになることをお勧めします。

（約90分で自動的に終了します。）

アレルゲンクリア運転中は温度、風量、風向、タイマー運転、J E T / ワーブ運転、内部クリーン運転は設定できません。（おやすみボタンを押したときはもとの運転設定でのおやすみ運転表示に戻ります。）

お手入れのしかた

⚠ 警 告

電源プラグを掃除する

電源プラグは根元まで確実に差し込む



乾いた布でふきとってください。
ホコリや湿気がたまると発熱、発火の原因
になります。



接続が不完全な場合は感電や火災の原因に
なります。

⚠ 注 意

エアコンを水洗いしない

室内ユニット内部のアルミフィンには
触れない



感電や発火の原因になることがあります。



触れると、ケガの原因になることがあります。

吸込パネルやエアフィルター、空気清
浄フィルターの取り外しの際は踏み台
などに確実に乗って行う

掃除をするときは必ずスイッチを「停止」
にし、電源プラグも抜く



転倒などによりケガの原因になることがあ
ります。



内部でファンが高速回転しておりますので
ケガの原因になることがあります。

お 手 入 れ の 前 に

次のものは使わないでください

40 以上のお湯
変形、変色の原因になります。
シンナー、ベンジン、クレンザーなど
変形やキズの原因になります。

ユニット各部のお手入れ

柔らかい布でからぶきするか電気掃除機で掃除し
てください。
特に汚れがひどいときは、ぬるま湯で清掃してく
ださい。
吸込パネルの汚れがひどいときは取り外して清掃
することができます。

📖 16ページ

エアフィルターのお手入れ

エアフィルターの清掃は2週間に1回がめやすです

1 吸込パネルを手前に引き上げ、
エアフィルターを外します

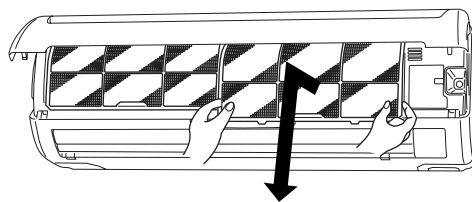

2 清掃します

掃除機などで清掃してください。
汚れがひどいときは、ぬるま湯（30 位）で洗い、
よく乾かしてください。
熱湯で洗わないでください。
火であぶって乾かさないうでください。
強く引っ張らないでください。

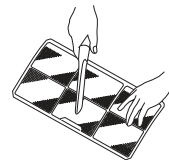

3 エアフィルターを取付け、
吸込パネルを閉めます

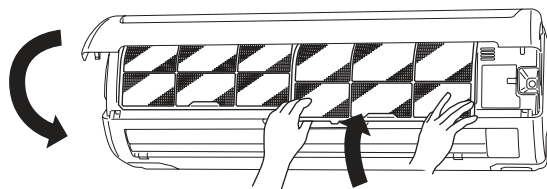

お知らせ

エアフィルターが目詰まりしますと、冷・暖房能力が落ち運転音が大きくなります。また電気代もむだになります。

吸込パネルのお手入れ

水洗いができます

水洗いをした後は、水気をよくふきとり、日陰で乾かしてください。

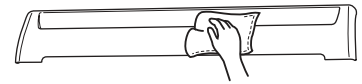
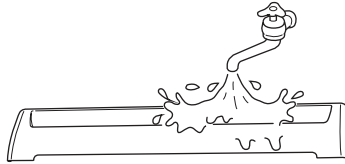

吸込パネルの外し方

左右側面の凹部に手をかけて前に引き上げますと約60°開いた状態で静止します。そこからさらに5°ほど引き上げ手前に引くと外れます。

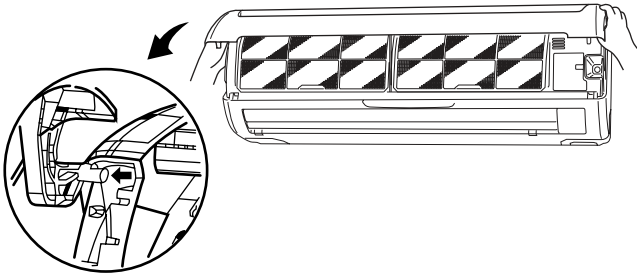

吸込パネルの取り付け方

吸込パネル上部を本体側にはめ込んだあとパネル左右下を軽く押してください。

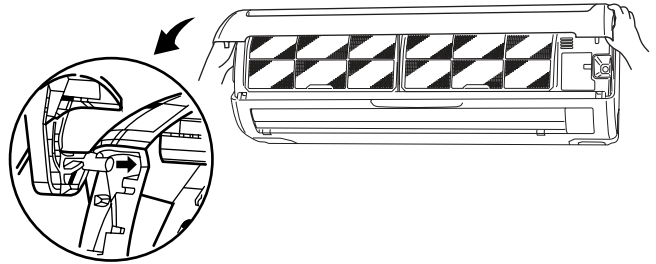

空気清浄フィルターの点検および交換

空気清浄フィルターの取付・取り外しの詳しい説明は「室内ユニットの準備」をご参照ください。 5ページ

- 1** 吸込パネルを手前に引き上げ、左右2枚のエアフィルターを取り外します。
- 2** 空気清浄フィルターをホルダーごと取り外します。
- 3** 空気清浄フィルターの汚れを点検します。

備長炭フィルター（グレー）
汚れている場合は交換してください。

アレルゲンクリアフィルター（淡ピンク）
汚れていたらホルダーから取り出して掃除機で汚れを取り除いてください。汚れがひどく、取れにくい場合は交換してください。

フィルター表面上に色ムラが生じることがありますが、性能には影響ありません。
フィルターホルダーは再利用します。捨てないでください。

- 4** フィルターを取り付けたフィルターホルダーをエアコン本体に差し込み、下部を「カチッ」と押しつけ取付けます。
備長炭フィルター、アレルゲンクリアフィルターは左右どちらに装着して頂いても結構です。
- 5** エアフィルターを取付け、吸込パネルを閉じます。

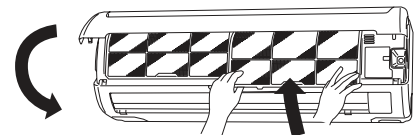
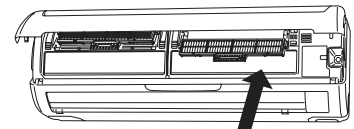
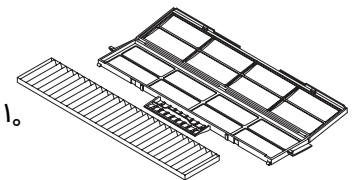
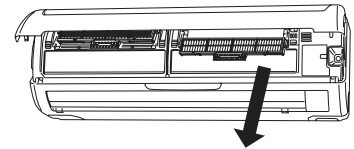
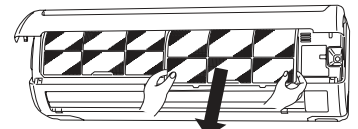

名称	効果	色	交換のめやす	型番	梱包数	価格
備長炭フィルター	脱臭効果の高い備長炭を微細にし、フィルターに織り交ぜていますので優れた空気清浄効果を発揮します。	グレー	約3ヶ月	CFB11	1枚	630円(税込)
				CFB11-5	5枚	3,150円(税込)
アレルゲンクリアフィルター	酵素の力を使いアレルゲンクリアフィルター上に捕集したアレルギーのもとアレルゲンを分解します。	淡ピンク	約1年	CFA11	1枚	1,575円(税込)
				CFA11-5	5枚	7,875円(税込)

上記フィルター価格は2005年1月時点の価格です。変更になることがありますのでご了承ください。

空気清浄フィルターは備長炭フィルターとアレルゲンクリアフィルターが各1枚ずつ付属しています。交換用の空気清浄フィルターはお買い上げの販売店でご購入ください。

シーズン後のお手入れ

△注意 長期間ご使用にならない場合は安全のため、電源プラグを抜く
プラグにホコリが溜まって発熱・発火の原因になることがあります。

お知らせ

エアコンは運転を停止していても電力を消費しています。
シーズンオフ時には電源プラグを抜いておくことをお勧めします。

- 1** 冷房シーズン後は約2～3時間
空清運転をしてください
- 2** エアフィルターを掃除して取り
付けておいてください
👉 15ページ
- 3** 室内・室外ユニットともに掃
除してください
- 4** リモコンの電池を取り出して
ください
👉 6ページ
液漏れによる故障を防ぎます。

シーズン前の点検

- △警告** アース線が断線したり、外れていないか確認する
アースが不完全な場合は、感電の原因になります。
- △警告** 据付台が錆びたり傷んだりして不安定になっていないか確認する
室外ユニットが落下する恐れがあります。
- △注意** 室内・室外ユニットのまわりに通風の障害物がないようにする
エアコンの故障の原因になることがあります。
- △注意** エアフィルターが取り付けられているか確認する
エアコンの故障の原因になることがあります。

- 1** リモコンに電池を入れ、時計を合わせます
👉 6ページ
- 2** 電源プラグを差し込みます

点検整備について

ご使用状態や周囲の環境によっても変わりますがエアコンを数シーズン(3～5年)ご使用になりますと内部が
汚れ能力が低下することがありますので通常のお手入れとは別に点検整備をお勧めします。

点検整備には専門技術が必要です。費用など詳しいことはお買い上げの販売店またはメーカー指定の修理受
付窓口にご相談ください。

適切でない点検整備は機械の機能を損なう恐れがあります。
点検整備はシーズンオフになされることをお勧めします。

エアコンクリーニングについて

エアコンの内部洗浄はエアコンを数シーズン使用した後でも電気代のムダなく、冷暖房を行うために必要に
なることがあります。

エアコンの内部洗浄は、高い専門知識を有する業者に依頼してください。
お買い上げの販売店、メーカーのサービス窓口にご相談されると安心です。

エアコンの内部洗浄には専門知識が必要です。お客様自身で実施したり、誤った洗浄剤・洗浄方法で行うと
水漏れや故障等の原因になり、最悪の場合は、発煙・発火につながる恐れがあります。

エアコンクリーニングはシーズン前になされることをお勧めします。

クリーニングの注意事項

電気部品、ファンモータなどには“絶対に”洗浄剤がかからないこと。
洗浄剤は、樹脂剤(プラスチック)をおかさないう適正なものを使用すること。
樹脂部品に損傷を与えるような高温高圧スチームでの洗浄を行わないこと。
汚れが排水経路に詰まらないように十分にすすぎを行うこと。

据え付けについて

据え付け上の注意事項

⚠ 警告

据え付けは、お買い上げの販売店または専門業者に依頼する



ご自分で据え付け工事をされ不備があると、水漏れや感電、火災の原因になります。

電源は必ずエアコン専用のコンセントを使用する



専用以外のコンセントを使用すると発熱・火災の原因になります。

⚠ 注意

アースを確実に行う



アース線は、ガス管、水道管、避雷針、電話のアース線に接続しないでください。アースが不確実な場合は、故障や漏電のときに感電の原因になることがあります。電気工事、アース工事には資格が必要です。

設置場所によっては漏電ブレーカの取り付けが必要



漏電ブレーカが取り付けられていないと感電の原因になることがあります。

可燃性ガスの漏れるおそれのある場所への設置は行わない



万一ガスが漏れてユニットの周囲に溜まると、発火の原因になることがあります。

ドレンホースは、確実に排水するように配管する



不確実な場合は、屋内に浸水し、家財などを濡らす原因になることがあります。

据付場所

エアコンの吹出口や吸込口のまわりに通風の障害になる物を置かないでください。次の場所に据え付けしないでください。

- ・油の飛まつが多いところ。
 - ・温泉地など硫化ガスが発生するところや潮風があたるところ。
- このような場所では腐食などにより故障の原因になることがあります。販売店にご相談ください。

室内ユニットから出る除湿水は水はけの良いところに排水してください。密閉された部屋で換気扇を使うことにより部屋が負圧となり排水が逆流する恐れがありますので換気に見合う空気を取り入れられるような開口部を設けてください。また高層マンション等で風の影響により部屋が負圧になる場合も同様に開口部を設けてください。

映像の乱れや雑音防止のためエアコン本体とリモコンはテレビやラジオなどから1m以上離してください。(1m以上離しても雑音が入る場合はテレビ、ラジオなどを雑音の入らない場所まで離してください)電子式点灯方式の蛍光灯(インバータ蛍光灯など)とエアコン本体はできるだけ離してください。(リモコン送信距離が短くなる場合があります)

運転音

エアコンの重量に十分耐え、振動や運転音が増大しない場所に据え付けてください。室外ユニットの吹出口からの風や運転音が隣家の迷惑にならないようにしてください。室外ユニットの吹出口や吸込口付近に障害物を置かないでください。機能低下や運転音増大のもとになります。運転中に異常音がする場合は販売店にご相談ください。

ホームオートメーションについて

このエアコンにはホームオートメーションのためのコントロール機器が接続できるHA端子が付いています。詳しくはお買い上げの販売店にご相談ください。

移設・修理時の注意事項

⚠ 警告

修理は、お買い上げの販売店又はメーカー指定のお客様相談窓口にご相談する



修理に不備があると感電・火災等の原因になります。

エアコンを移動再設置する場合は、お買い上げの販売店又はメーカー指定のお客様相談窓口にご相談する



据え付け不備があると感電・火災の原因になります。

故障かな？

このような場合は，故障ではありません

すぐに風がでない		暖房運転時 暖かい風が出るまで送風を止めています。1～2分間お待ちください。 (ホットキープ機能) 運転ランプ：ゆっくり点滅
運転中 ときどき風がでない		暖房運転時 室外ユニットについた霜をとかしています。そのままお待ちください。 (霜取運転) 運転ランプ：ゆっくり点滅 ドライ運転時 除湿水の再蒸発防止と省エネのため，ときどき送風を停止します。
室外ユニットから水や湯気がでる		暖房時 霜取運転で霜がとけて，水や湯気となって出るためです。 冷房時に冷えた配管や配管接続部についた水分が滴下したものです。
室内ユニットから霧が吹き出す		冷房運転およびドライ運転時(湿度が高いとき) お部屋の空気が冷たい風で冷やされて霧状になるためです。
吹出口に露がつく		冷房運転およびドライ運転時(湿度が高い時) 長時間運転を続けると吹出口などに露が付いて滴下することがあります。
吹き出す風がおう		エアコンの内部に付いたタバコや化粧品などのにおいです。
音がする	ピシピシ	プラスチックの熱膨張，熱収縮の音です。
	水が流れるような音	エアコン内部に液(冷媒)が流れる音です。
	プューンプューン	室外ユニットのコンプレッサが徐々に回転を上げ下げする音です。
	プシュー，カチッ	冷媒を制御する弁や電気部品が作動する音です。
	ポコポコ	気密性が高い部屋で換気扇を運転するとエアコンのドレンホースから外気が吸引される音です。気になる場合はお買い上げの販売店にご相談ください。
再運転してもすぐに運転しない		運転停止後，約3分間は再運転をストップしてエアコンを保護します。 (運転内容を変更したときも同様です) 運転ランプ：点灯
運転停止後，室内ファンが すぐに停止しない		室内ファン：内部クリーン運転設定時はファンが約2時間停止しません。 室外ファン：本体保護のためファンが約1分間停止しません。(4050ZG2のみ)
電源プラグを抜いたあと 電源を入れても運転を再開しない		リモコンで運転操作をし直してください。
停電復帰後，運転を再開しない		リモコンで運転操作をし直してください。

お知らせ

暖房運転について

温度の低い外気から熱をくみ上げ室内に運び暖房を行いますので外気温度が下がるにつれてくみ上げる熱が少なくなり暖房能力は低下します。

温風循環方式ですから室温が上がるまで多少時間がかかります。

室外ユニットより水や水蒸気が出ますが異常ではありません。これは霜取運転でとけた水または水蒸気が出るためです。

霜取りについて

外気温度が下がり湿度が高いときには室外ユニットに霜が付き効率の良い暖房運転ができません。

このようなときは暖房運転を約3～5分間(最長約10分間)停止し霜取運転を行います。

霜取運転中は風の吹き出しが停止し「運転」ランプがゆっくり点滅(1.5秒ON, 0.5秒OFF)します。

霜取運転終了後は再び暖房運転に戻ります。

サービスをお申しつけになる前に次のことをお調べください。

サービスを依頼される前に

運転しない	電源プラグがコンセントから外れていませんか。 停電またはブレーカーがおちいていませんか。 入タイマー運転にセットしていませんか。
エアコンの運転動作に異常があるとき	ノイズ(雷・違法電波・静電気・磁気等)による誤動作が考えられますので運転を停止させてから電源プラグを抜き、3分以上たってから再運転させてください。
リモコン信号を受信しない	電池切れではありませんか。 インバータ照明を使用している部屋では受信しにくくなる場合があります。お買い上げの販売店にご相談ください。
よく冷えない よく暖まらない	温度・風量の設定は適切ですか。 エアフィルターが目詰まりしていませんか。 窓やドアが開いていませんか。 パワーセーブ設定になっていませんか。
冷えが悪い	お部屋に直射日光があたっていませんか。 お部屋の中に思わぬ熱源がありませんか。 室内の人数が多すぎませんか。

以上のことをお調べいただいても正常な運転をしないとき、19ページの「このような場合は、故障ではありません」を見ても疑問がとけないとき、また、下記の「このようなときはすぐ販売店に」に記載された現象が現れたときは電源を切ってお買い上げの販売店にご連絡ください。

このようなときはすぐ販売店に

次のようなときは、すぐに電源プラグを抜いて販売店にご連絡ください。

電源プラグやコードの被覆が破れているとき	本体表示部の「運転」「タイマー」ランプが交互に早く点滅(0.5秒ON, 0.5秒OFF)したとき
ブレーカーがたびたびおちるとき	運転中に異常音が出るとき
テレビやラジオなど他の機器に誤動作があるとき	電源プラグを抜き、3分以上たってから再運転してもなお運転動作に異常があるとき
洪水、台風など天災でエアコンが水没したとき	
電源プラグやコードが異常に熱いとき	

その他異常を感じたとき。

故障かな？

困ったときは

仕 様

(冷房・ヒートポンプ暖房兼用セパレート形)

形 式		SRK22ZG (室外SRC22ZG)	SRK25ZG (室外SRC25ZG)	SRK28ZG (室外SRC28ZG)	SRK36ZG (室外SRC36ZG)	
電 源		単相 100V 50/60Hz				
冷 房 能 力	kW	2.2(0.5~2.8)	2.5(0.5~3.0)	2.8(0.5~3.2)	3.6(0.5~3.9)	
冷 房 中 間 能 力		1.2	1.3	1.3	1.7	
暖 房 能 力		2.5(0.5~4.4)	3.0(0.5~4.8)	3.6(0.5~4.8)	4.2(0.5~5.1)	
暖 房 中 間 能 力		1.3	1.4	1.7	2.0	
消 費 電 力	冷 房	445(100~720)	490(100~770)	590(100~870)	1165(100~1305)	
	冷房中間	225	220	225	290	
	暖 房	445(90~1055)	550(90~1210)	710(90~1210)	980(90~1230)	
	暖房中間	225	220	280	330	
通年エネルギー消費効率(APF)		4.95	5.30	5.05	4.65	
運 転 電 流	冷 房	A	4.9	5.4	6.6	12.9
	暖 房		4.9	6.1	7.9	10.9
運 転 音	冷 房	dB	47[44]	47[44]	48[44]	49[46]
	暖 房		47[44]	47[44]	48[45]	49[47]
概略冷暖房 可能面積	冷 房	m ² (畳)	10~15(6~9)	11~17(7~10)	13~19(8~12)	16~25(10~15)
	暖 房		9~11(6~7)	11~14(7~8)	13~16(8~10)	15~19(9~12)
外形寸法 (高さ×幅×奥行)	室 内	mm	250×815×249			
	室 外		540×720×290			
製 品 質 量	室 内	kg	9			
	室 外		32			

形 式		SRK40ZG2 (室外SRC40ZG2)	SRK50ZG2 (室外SRC50ZG2)	
電 源		単相 200V 50/60Hz		
冷 房 能 力	kW	4.0(0.6~4.4)	5.0(0.6~5.3)	
冷 房 中 間 能 力		1.9	2.4	
暖 房 能 力		6.0(0.6~7.6)	6.3(0.6~8.0)	
暖 房 中 間 能 力		2.9	3.1	
消 費 電 力	冷 房	1065(120~1420)	1785(120~2255)	
	冷房中間	365	485	
	暖 房	1660(110~2330)	1785(110~2575)	
	暖房中間	550	605	
通年エネルギー消費効率(APF)		4.35	4.00	
運 転 電 流	冷 房	A	5.4	9.0
	暖 房		8.4	9.0
運 転 音	冷 房	dB	49[46]	49[48]
	暖 房		48[49]	48[49]
概略冷暖房 可能面積	冷 房	m ² (畳)	18~28(11~17)	23~34(14~21)
	暖 房		22~27(13~17)	23~29(14~17)
外形寸法 (高さ×幅×奥行)	室 内	mm	250×815×249	
	室 外		540×720×290	
製 品 質 量	室 内	kg	9	
	室 外		35	

冷暖房運転特性は日本工業規格(JIS C 9612)に基づいた値です。

概略冷・暖房可能面積欄の数値は、(木造・南向き和室)~(鉄筋アパート・南向き洋室)を示します。

運転音は日本工業規格(JIS C 9612)に基づいて測定した値で〔 〕の値は室外側を示します。

本機的能力・消費電力は性能が安定した後の数値を示します。

リモコンで停止したときもマイコンを働かせるため約0.9Wの電力を消費します。

サービスと保証

サービスをお申し出になるとき

19, 20ページに従って調べていただきなお異常のあるとき、および20ページのようなときにはお買い上げの販売店にご連絡ください。

連絡していただきたいこと

製品形式, お買い上げ年・月 — 保証書をご覧ください。
異常の内容 — できるだけ詳しく。
ご住所・ご氏名・電話番号
訪問ご希望日時

保証書について

保証書は所定項目への記入と販売店印が押してあることをご確認のうえお買い上げの販売店よりお受け取りいただき大切に保管しておいてください。

保証期間などについて

保証期間はお買い上げの日から1年間です。ただし冷媒回路部品は5年間です。保証期間内に万一故障した場合は保証書の記載内容により、お買い上げの販売店が修理いたします。

保証期間経過後の修理について

修理によってエアコンの機能が維持できる場合は、お客様のご要望により有料(技術料+部品代+出張料などで構成されています)で修理させていただきます。尚、機器の異常がなかった場合、修理をしない場合も技術料、出張料が必要となります。修理については販売店にご相談ください。メーカーは販売店からの注文により補修用性能部品を販売店に供給いたします。

補修用性能部品の保有期間について

エアコンの補修用性能部品の最低保有期間は製造打切後9年です。補修用性能部品とは、その製品の機能を維持するために必要な部品です。

ご不明な点は

お買い上げの販売店または、「修理受付窓口」にお問い合わせください。

お客様ご相談窓口のご案内

フィルターやリモコンなどのご注文、修理のご依頼、お取り扱い・お手入れなどのご相談はまずお買い上げの販売店までお問い合わせください。

転居やその他の理由でお買い上げの販売店にご相談できない場合の修理のご依頼は「修理受付窓口」へどうぞ。

フリーダイヤル 急なご用も 365日
修理受付窓口 全国共通 0120 - 975 - 365
24時間365日受付(一部地域をのぞく)

ご購入についてのご相談、お取り扱い方法・お手入れ方法についてのお問い合わせは「お買物相談室」へどうぞ。

ビバーエアコンお買物相談室

フリーダイヤル ハイ ジョウコウサンキュー
0120 - 81 - 1539

受付時間

平日(月曜日～金曜日)

9:00～12:00

13:00～17:00

サービスと保証・お客様ご相談窓口のご案内

困ったときは

お客様メモ

後日のために記入しておいてください。サービスを依頼されるときお役に立ちます。

購入店名

担当者

電話

購入日

運転ランプ(緑)やタイマーランプ(黄)が点滅したときは エアコンに異常が起きています

本体表示部の運転ランプ(緑)の点滅や、タイマーランプ(黄)の点滅でエアコンの異常をお知らせします。

「点滅回数」「異常の様子」「エアコンの形式名」などをお買い上げの販売店にご連絡ください。

運転/停止ボタンを押し、停止してください。

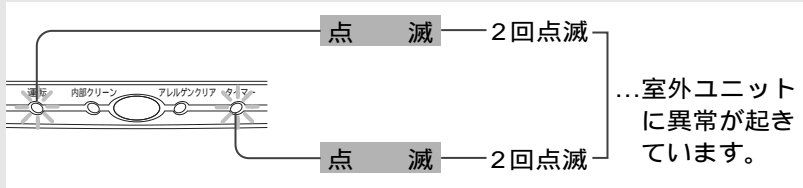
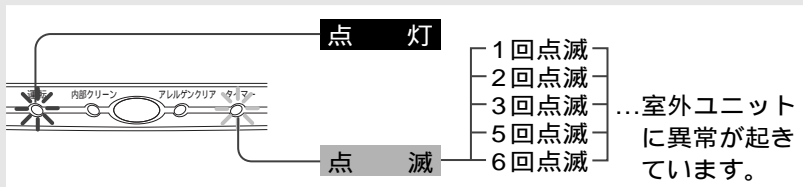
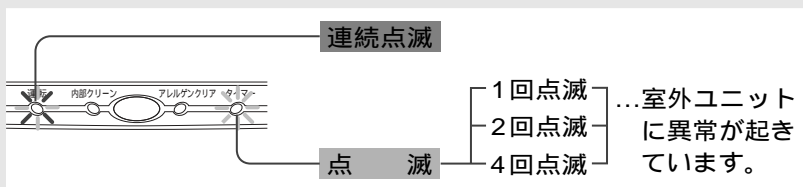
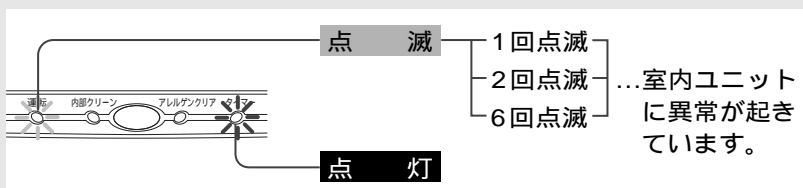
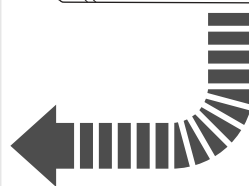
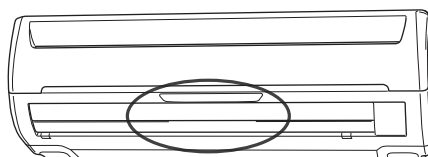

点滅回数は8秒間の回数を示します。

〔例〕2回点滅

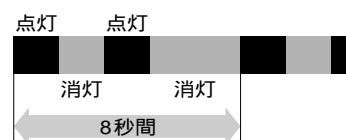

お知らせ

運転ランプがゆっくり点滅(1.5秒ON, 0.5秒OFF)しているときはエアコンの故障や異常ではありません。暖房時の霜取時や暖かい風が出るまで送風をとめているときは、ゆっくり点滅しています。

愛情点検



長年ご使用のエアコンの点検をぜひ!

このようなことはありませんか。

コゲくさい臭いがする。電源コード、プラグが異常に熱い。
運転音が異常に高くなる。
室内ユニットから水漏れがする。
漏電ブレーカーがひんぱんに落ちる。
その他の異常や故障がある。

運転スイッチを停止にし、コンセントから電源プラグを外して故障や事故防止のため、必ず販売店に点検・修理(有料)をご相談ください。

廃棄時のご注意

2001年4月施行の家電リサイクル法では、お客様がご使用済みのエアコンを廃棄される場合は、収集・運搬料金と再商品化等料金をお支払いいただき、販売店や市町村に適正に引き渡すことが求められています。



三菱重工業(株) 冷熱事業本部 東京都港区港南2-16-5
三菱重工空調システム(株) 東京都品川区西五反田7-25-5

RKV012A200

