

ビーバーエアコン

取扱説明書

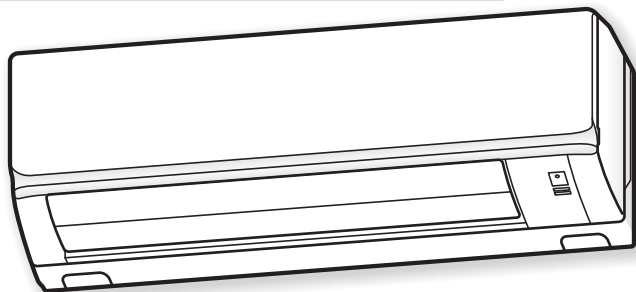

TXシリーズ

形式

室内ユニット

SRK22TX

SRK25TX

SRK28TX

SRK36TX

SRK28TX2

SRK40TX2

SRK56TX2

室外ユニット

SRC22TX

SRC25TX

SRC28TX

SRC36TX

SRC28TX2

SRC40TX2

SRC56TX2



このたびは三菱重工ビーバーエアコンをお買い上げいただき、まことにありがとうございました。

■ご使用前に、この取扱説明書をよくお読みのうえ正しくお使いください。

■この取扱説明書は保証書とともに、必要なときにお読みいただけるよう大切に保管してください。



家庭用エアコンにはGWP(地球温暖化係数)が675のフロン類(R32)が封入されています。地球温暖化防止のため、移設・修理・廃棄等に当たってはフロン類の回収が必要です。

この表示は、家庭用エアコンに温暖化ガス(フロン類)が封入されていることを、ご認識いただくための表示です。エアコンの取り外し時はフロン類の回収が必要です。〈廃棄時には家電リサイクル法の制度に基づき適正な引き渡しをしていただければ、確実にフロン類の適正処理がなされます。〉

もくじ

はじめに	2
安全上のご注意	4
各部のなまえ	6
フィルターを取り外し・取り付け	7
リモコン	8
チャイルドロック	8
メニュー項目の設定を変更する	9
乾電池の交換、現在時刻設定、 据付位置設定	10

運転する	12
自動、冷房、暖房、ドライ、送風、 (内部クリーン)	
風量・風向を調節する	14
風量、風向、おまかせ気流運転	
いろいろな運転	16
ワープ運転	
ドライ運転(愛情・ランドリー)	
バイオクリア運転	
タイマーを使う	18
おやすみ運転、入タイマー、 切タイマー	
タイマー組み合わせ	20

お手入れのしかた	21
日常のお手入れ	
シーズン後のお手入れ	23
シーズン前の点検	23

故障かな?と思ったら	24
ランプが点滅したとき	25

据え付けについて	26
仕様	27
保証とアフターサービス	28
お客様ご相談窓口	28

はじめに

運転のしかた

お手入れ

困ったとき

各種情報

はじめに

据付工事からシーズン中のご使用、日常のお手入れ、消耗品交換、さらに移設、廃棄までの流れをご紹介します。本製品の機能と合わせて参照ページをご覧ください。いつでも快適にお使いください。

運転前の準備

据付工事 据え付けは必ず専門業者が行ってください。

据え付けについては、本ページの他に26ページもご覧ください。

- | | | |
|----|------------------------|---------|
| 準備 | ●室内ユニット(フィルターの取り付けかた) | ➡ 7ページ |
| | ●リモコン(乾電池、時刻設定、据付位置設定) | ➡ 10ページ |



ご使用開始 この取扱説明書をよくお読みください。
※安全上のご注意は必ずお守りください。

シーズン中

基本的な運転

- | | | |
|----------------|------------|---------|
| ●はじめ始めるから除湿したい | → お好みドライ運転 | ➡ 12ページ |
| ●扇風機がわりに送風したい | → 送風運転 | |
| ●風向や風量を調節したい | → 風向・風量調節 | ➡ 14ページ |

いろいろな運転

- | | | |
|-----------------------|--------------|---------|
| ●すばやく冷やしたり暖めたりしたい | → ワープ運転 | ➡ 16ページ |
| ●フィルター上のアレルギー物質を分解したい | → バイオクリア運転 | |
| ●温度を下げ過ぎずに除湿したい | → 愛情ドライ運転 | |
| ●室内で洗濯物を乾かしたい | → ランドリードライ運転 | ➡ 18ページ |
| ●指定した時刻/時間に運転/停止したい | → タイマー運転 | |

日常のお手入れ

➡ 21ページ

消耗品の交換

- | | | |
|------------|--|---------|
| ●リモコンの電池 | → 現在時刻と据付位置を再設定 | ➡ 10ページ |
| ●空気清浄フィルター | → 交換のめやす
備長炭フィルター……約3か月
バイオクリアフィルター……約1年 | ➡ 22ページ |

シーズンオフ

シーズン後のお手入れ → ➡ 23ページ

シーズン前の点検 → ➡ 23ページ

フィルターの取り付け・取り外しかたは → ➡ 7ページ

点検・エアコン内部洗浄 必ず専門業者にご依頼ください。 → ➡ 23ページ
お客様自身では絶対に行わないでください。

その他

困ったとき 故障かな?と思ったら、ご確認ください。 → ➡ 24ページ

お引越(移設)・修理・譲渡・廃棄 お買い上げの販売店にご相談ください。

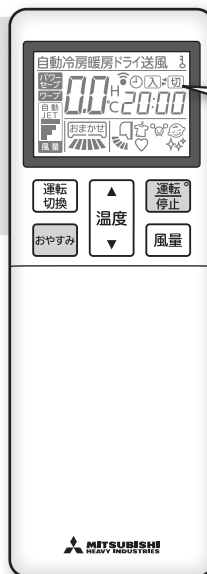

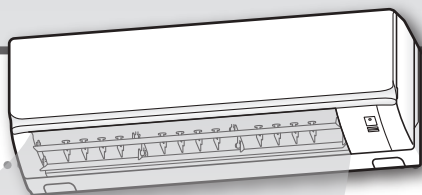

据付工事が終わったらまずご確認ください。

- 本体は正常に動きますか。
- リモコンは使えますか。
- 付属の空気清浄フィルターが取り付けられていますか。

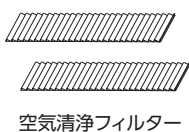

空気清浄フィルター

本製品の特長(リモコンの表示アイコン)

- パワーセーブ** パワーセーブ
- ワープ** ワープ運転
- JET** 風量調節
JET運転
- おまかせ** 左右風向調節、おまかせ気流運転
- 上下風向調節**
- チャイルドロック**
- タイマー運転**
- おやすみ運転**
- 入切** 入タイマー
切タイマー
プログラムタイマー
- ランドリードライ運転**
- 愛情ドライ運転**
- バイオクリア運転**
- 内部クリーン**

ホームオートメーションについて

このエアコンにはホームオートメーションのためのコントロール機器が接続できるHA端子が付いています。詳しくはお買い上げの販売店にご相談ください。

譲渡および国内使用について

- 本製品を譲渡または貸与の際は、必ず本書を含むすべての付属品を合わせてお渡しください。
- 本製品は、日本国内専用です。日本国外での使用およびアフターサービスはできません。

廃棄時のご注意

2001年4月施行の家電リサイクル法では、お客様がご使用済みのエアコンを廃棄される場合は、収集・運搬料金と再商品化等料金をお支払いいただき、販売店や市町村に適正に引き渡すことが求められています。

据え付け時の注意事項

⚠ 警告

- 指定冷媒(R32)以外は使用しない。
(冷媒補充・入れ替え)
機器の故障や破裂、ケガなどの原因になります。
- 調理室など油煙の多いところ、または可燃性ガス・腐食性ガスや金属製のホコリのある場所では使用しない。
火災や故障の原因になります。
- 機械油など油成分が浮遊している場所では使用しない。
ひび割れ、感電、引火の原因になります。

- 据え付けは、お買い上げの販売店または専門業者に依頼する。
水漏れや感電、火災の原因になります。
- 電源は必ずエアコン専用のコンセントを使用する。
専用以外のコンセントを使用すると発熱、火災の原因になります。
- 漏電しゃ断器を取り付ける。
漏電しゃ断器が取り付けられていないと感電、火災の原因になります。
- アースを確実に行う。
アース線は、ガス管、水道管、避雷針、電話のアース線に接続しないでください。アースが不確実な場合は、故障や漏電のときに感電の原因になります。電気工事、アース工事には資格が必要です。

⚠ 注意

- ブレーカー、ヒューズの容量を守る。
ヒューズの代わりに針金などを使わない。
発熱、火災の原因になります。
- 可燃性ガスの漏れるおそれのある場所への設置は行わない。
万一ガスが漏れてユニットの周囲にたまると、発火、火災の原因になります。
- ドレンホースは、確実に排水するように配管し、先端をふさがない。
不確実な場合は、屋内に浸水し、家財などをぬらす原因になります。

安全上のご注意 (必ずお守りください)

ご使用の前に、この「安全上のご注意」をよくお読みのうえ正しくお使いください。

ここに示した注意事項は、いずれも安全に関する重要な内容を記載しています。必ず守ってください。
本機器は家庭用空調機器です。特殊用途(食品・動植物・精密機器・美術品の保存など)に使用しないでください。

お読みになった後は、お使いになる方がいつでも見ることができるところに必ず保管してください。

警告

電源プラグ・コードは



- 運転中に電源プラグを抜かない。
感電や火災の原因になります。
- 電源コードを引っ張って抜かない。
断線による発熱、火災の原因になります。
- ぬれた手で抜き差ししない。
感電の原因になります。
- 途中で接続したり、延長コードの使用、
タコ足配線をしたりしない。
感電、発熱、火災の原因になります。
- 束ねたり、引っ張ったり、重い物を載せ
たり、加熱・加工したりしない。
感電、発熱、火災の原因になります。



- 電源プラグ・コンセントにホコリの付着、
詰まり、がたつきがないことを確認する。
電源プラグを差し込む際は根元まで
確実に差し込む。
ホコリの付着、詰まり、がたつきがあると、感電や
火災の原因になります。
コンセントにがたつきがある場合は、お買い上
げの販売店に相談してください。

異常・故障時は



- 次のようなときはすぐに使用を中止し
電源プラグを抜く。
 - 電源プラグやコードが異常に熱いとき
 - こげくさいニオイがするとき
 - 運転中に異常音が出るとき
 - 電源プラグやコードの被覆が破れているとき
 - ブレーカーがたびたび落ちるとき
 - テレビやラジオなど他の機器に誤動作があるとき
 - 洪水、台風などでエアコンが水没したとき
 - その他異常を感じたとき

ご使用時は



- 吹出口や吸込口に指や棒などを入れない。
内部でファンが高速回転しているのでケガの
原因になります。
- 長時間冷風を身体に直接あてたり、
冷やし過ぎない。
体調悪化や健康障害の原因になります。
- 子供、病気の方など補助を必要とする人
が使う場合は周囲の人が十分注意する。
異常などによりエアコンが停止した場合、体調不
良や事故などの原因になります。

お手入れは





- お客様自身でエアコン内部の洗浄や
工具を使った分解掃除はしない。
誤った洗浄剤の選定・使用方法で洗浄を行うと、
樹脂部分が破損したり水漏れなどの原因になり
ます。また、洗浄剤が電気部品やモーターにかか
ると故障や火災の原因になります。
必ずお買い上げの販売店または修理受付窓
口にご相談ください。

修理・移設時は





- 修理や移動再設置する場合は、
お買い上げの販売店または修理受付
窓口に相談する。
不備があると感電、火災の原因になります。
- エアコンが冷えない、暖まらない場合は
冷媒の漏れが原因の1つとして考えられ
るため、お買い上げの販売店に相談する。
エアコンに使用されている冷媒は安全で、通常漏
れることはありませんが、万一冷媒が室内に漏れ、
ファンヒーター、ストーブ、コンロなどの火気に触
れると有害な生成物が発生する原因になります。
必ずお買い上げの販売店または修理受付窓
口にご相談ください。
冷媒の追加を伴う修理の場合は、修理の内容を
サービスマンに確認してください。

誤った取り扱いをしたときに生じる内容を次のように区分して説明しています。

 警告	死亡または重傷などの重大な結果に結び付くおそれ が大きいもの。
 注意	ケガや財産に損害を受けるおそれがあるもの。状況によ っては重大な結果に結び付くおそれがあるもの。

お守りいただく内容を“図記号”で区分して説明しています。

	絶対に行わない。
	必ず指示に従い行う。

注意

ご使用時は



- **動植物に直接風をあてない。**
動植物に悪影響をおよぼす原因になります。
- **食品・動植物・精密機器・美術品の保存
など特殊用途には使用しない。**
このエアコンは居室用です。他の特殊用途に使用
すると品質低下などの原因になります。
- **ぬれた手で操作しない。**
感電、故障の原因になります。
- **室内ユニットの下に他の家電製品や
家財などを置かない。**
水滴が滴下する場合があります、汚損や故障の原因
になります。
- **殺虫剤やペイントなどの可燃性スプレー
を吹出口近くに置いたりエアコンに
直接吹き付けたりしない。**
発火、火災の原因になります。
- **リモコンは乳幼児の手の届く場所に
置かない。**
誤操作や、乾電池を飲み込むなど事故の原因に
なります。万一、乾電池を飲み込んだ場合は直
ちに医師に相談してください。



- **雷が鳴り落雷のおそれがあるときは
運転を停止し、電源プラグを抜く。**
被雷すると、故障の原因になります。
- **燃焼器具と一緒に運転するときは、
こまめに換気する。**
換気が不十分な場合は、酸素不足の原因になり
ます。
- **燃焼器具はエアコンの風が直接当た
らない場所で使用する。**
燃焼器具の不完全燃焼の原因になります。
- **内装工事、床面のワックスがけのときは
運転を停止する。**
揮発成分がエアコン内部に付着し、水漏れや露
飛びの原因になります。
作業終了後は十分に換気を行ってからエアコン
を運転してください。

室内ユニットは



- **ぶら下がったり、物を載せたりしない。**
室内ユニット落下の原因になります。



- **長期間使用しない場合は、電源プラグ
を抜く**
ホコリがたまると発熱、火災の原因になります。

室外ユニットは



- **上に乗ったり、物を載せたりしない。**
室外ユニットからの落下や転倒などによりケガ
の原因になります。
- **長期使用で傷んだままの据付台などで
使用しない。**
ユニットの転倒により、故障やケガなどの原因に
なります。



- **室外ユニット周辺に、物を置いたり、
落ち葉がたまらないようにする。**
落ち葉などがあると、小動物が侵入して、内部の電
気部品に触れると、故障や火災の原因になります。

お手入れのときは



- **エアコンを直接水洗いしたり、水の
入った容器を載せたりしない。**
感電や火災の原因になります。
- **消臭剤・殺虫剤・可燃性スプレーなど
を使用しない。**
感電、火災、冷媒漏れの原因になります。
- **不安定な台に乗らない。**
転倒などケガの原因になります。
- **室内・室外ユニットの熱交換器(アルミ
フィン)にさわらない。**
ケガの原因になります。



- **必ず運転を停止し、電源プラグを抜く。**
内部でファンが高速回転しているのでケガの
原因になります。

各部のなまえ

室内ユニット (吸込パネルを開いた状態)

吸込パネル

取り外して洗うことができます。

☞ 22ページ

エアフィルター

室内ファン
(本体内部にあります)

左右風向調節ルーバー

☞ 14ページ

上下風向調節フラップ

☞ 14ページ

吸込口(前面、上面)

形式名・製造年

吹出口

熱交換器(アルミフィン)
(本体内部にあります)

吸込空気
温度・湿度検知部

空気清浄フィルター

● 備長炭フィルター(グレー)
お部屋を脱臭します。



フィルターホルダー

● バイオクリアフィルター
(淡オレンジ)
酵素の働きによりアレルギーの原因物質を分解します。

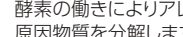

フィルターホルダー

本体表示部

本体運転ボタン

ON / OFF



運転

タイマー

リモコン信号受信部

運転ランプ(緑)

- エアコン運転中に点灯します。
- 内部クリーン、バイオクリア運転中に点灯します。
- 暖房運転開始時、霜取運転時はゆっくり点滅します。☞ 24ページ
- エアコン異常時には速く点滅します。☞ 25ページ

タイマーランプ(黄)

- タイマー運転中に点灯します。
- エアコン異常時には点滅します。☞ 25ページ

付属品



リモコン



リモコンホルダー
取付用ねじ(2本)

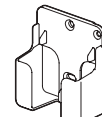

リモコンホルダー



単4形乾電池
(2本)

室外ユニット

22~36クラス

吸込口

(背面)

(側面)

室外ファン

(本体内部にあります)

形式名

接続配管
接続配線

ドレンホース
(排水ホース)
室内ユニットからの
除湿水を排出します。

アース端子
(カバー内部にあります)

熱交換器
(アルミフィン)

排水口(底面)

暖房運転時、室外ユニット
から水を排出します。

吹出口

運転モードにより冷風または
温風が吹き出します。

40クラス

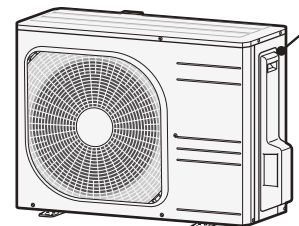

形式名

56クラス

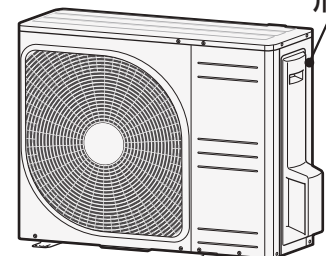

形式名

※お手入れのときも下記の要領でフィルターを取り外し取り付けてください。

お手入れのしかたは  21ページ

フィルターの取り外し・取り付け

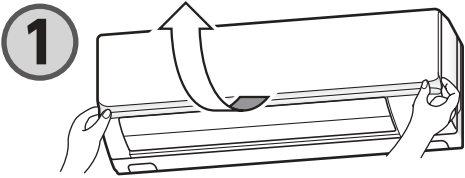

吸込パネルを開ける。

- 左右側面の凹部に手をかけ、手前に引き上げると約60°開いた状態で止まります。それ以上引き上げるとパネルが外れることがありますのでご注意ください。

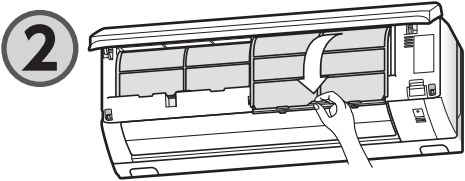

左右2枚のエアフィルターを取り外す。

- エアフィルターの取っ手をつまんで上に少し上げ、手前に取り出してください。

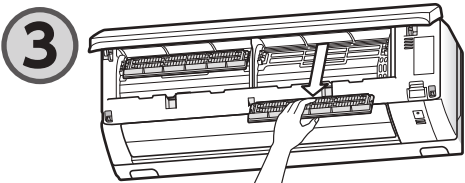

空気清浄フィルターをフィルターホルダーごと取り外す。

- フィルターホルダーをつかんで、手前に取り出してください。(左右2個)

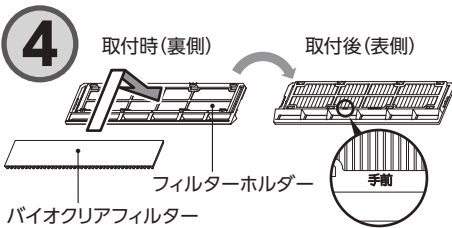

備長炭フィルター(グレー)とバイオクリアフィルター(淡オレンジ)をフィルターホルダーにそれぞれ取り付ける。

空気清浄フィルターの効果

名 称	効 果
備長炭フィルター	脱臭効果の高い備長炭を微細にし、フィルターに織り交ぜていますので優れた空気清浄効果を発揮します。
バイオクリアフィルター	酵素の力を使いフィルター上に捕集したアレルギーの原因物質を分解します。

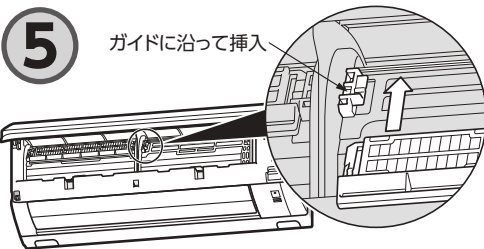

フィルターホルダーをガイドに沿って止まるまで挿入し、取り付ける。

- ※備長炭フィルター、バイオクリアフィルターは左右どちらに装着していただいても結構です。

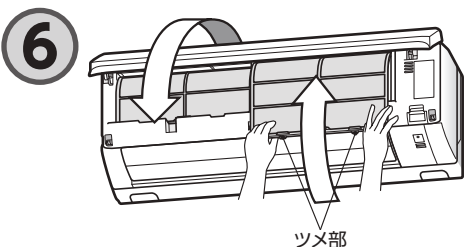

エアフィルターを取り付け、吸込パネルを閉じる。

- エアフィルターの両側を左図のように持ち、奥までしっかりと挿入します。
- エアフィルターのツメ部を室内ユニットにはめ込みます。エアフィルターなしで運転すると故障の原因になります。
- 吸込パネルを閉めるときは、吸込パネル下部両端を持ち下方方向にゆっくり下げ、吸込パネル下部両端を軽く押してください。

リモコン

■リモコンカバーの開けかた

カバーを手前におこして開ける。
カバーを閉じるときはカチッと音がするまで閉じる。



■リモコンホルダーのご利用について

リモコンホルダーを利用すると壁や柱にリモコンを取り付けたままご使用になれます。この場合は、取り付け場所からエアコンの運転・停止ができることを確認したうえで取り付けてください。

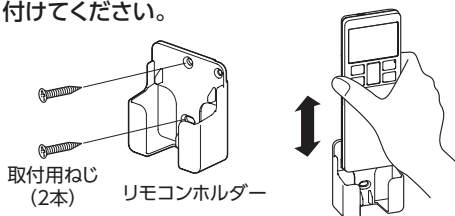

■リモコン紛失の場合

お買い上げの販売店でご購入ください。

部品番号	RLA502A710
希望小売価格	4,000円+税

価格は2018年9月現在のものです、変更する場合があります。

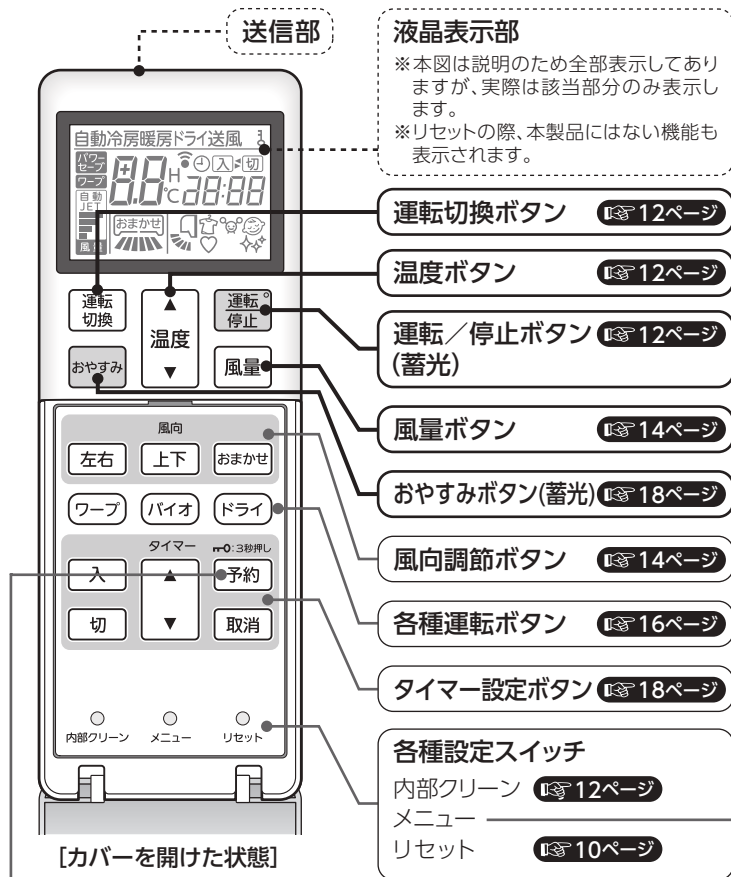

チャイルドロック リモコンの操作をロックし誤動作を防ぎます。

チャイルドロック設定のしかた



3秒以上押し続ける。
チャイルドロックが設定され、液晶表示部に  が表示されます。
チャイルドロック中は運転/停止ボタンのみ操作できます。



チャイルドロック解除のしかた



3秒以上押し続ける。
チャイルドロックが解除され、液晶表示部の  が消灯します。



- チャイルドロックが設定されている場合は、温度・風量・風向などの各種設定の変更はできません。変更を行う場合は、チャイルドロックを解除してください。
- ウォーフ・各種タイマー運転中にチャイルドロックの設定を行ったとき、これらの運転内容は動作終了かエアコンの運転を停止するまで有効ですが、次回運転時より無効となります。
- 以下の運転中は、チャイルドロックの設定ができません。
 - ・愛情ドライ
 - ・ランドリードライ
 - ・バイオクリア

リモコン取り扱い上の注意

- 直射日光の当たるところ、ストーブや電気カーペットなど温度の高くなるところに置かないでください。
- リモコンは落としたり、踏んだり、上に重い物を載せたりせず、丁寧に扱ってください。
- リモコンに水などの液体がかからないようにしてください。
- リモコンと室内ユニットの間をさえぎらないでください。
- 長期間使用しない場合、乾電池を取り出してください。
- カバーを開いた状態で、カバーだけを持たないでください。

■リモコン操作について

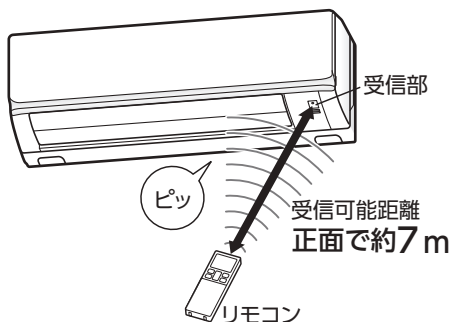

- リモコンの各ボタンをエアコン受信部に向けて押し、信号が送られます。受信すると“ピッ”という受信音がします。
- インバーター蛍光灯やテレビとエアコンはできるだけ離してください。
- 直射日光はカーテンやブラインドでさえぎってください。(リモコンの受信可能距離が短くなる場合があります)

■リモコンの受信音について

暗いところなどでご使用いただくときに便利です。

ピーツ	運転/停止ボタンで停止したとき、停止中に運転切換したとき				
設定温度 24℃	22	23	24	25	26
	ピッ	ピッ	ピッピッ	ピッ	ピッ
自動運転時 の±0	-2	-1	+0	+1	+2
	ピッ	ピッ	ピッピッ	ピッ	ピッ
自動運転に 変更したとき	→ドライ→送風→自動→冷房→暖房→				
	ピッ	ピッ	ピッピッ	ピッ	ピッ
風量自動に 変更したとき					
	ピッ	ピッ	ピッピッ	ピッ	ピッ
	※送風運転時に風量設定で自動に変更した場合、ワープを設定後に設定解除し風量自動設定に戻った場合は、ピッピッと鳴りません。(ピッと鳴ります)				
ピッ	上記以外のとき				

メニュー項目の設定を変更する

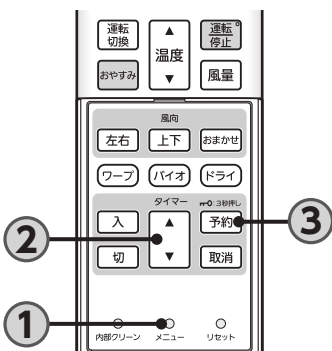

[カバーを開けた状態]

①



メニュー

設定したい項目を選んでください。
押すたびに表示が以下の順に切り換わります。

①パワーセーブ ②輝度調整
P → L3 → ①にもどる。

- 内部クリーン・バイオクリア運転中は操作できません。
- 現在の各設定内容が表示されます。

②



戻る

変更したい項目でボタンを押す
設定の内容が変わります。

③



設定が完了します。

メニュー項目 ○ を押して選択 ×メニュー	初期 設定	メニュー機能の内容	メニュー設定の内容 ▲▼ (タイマー) を押して設定
パワーセーブ	切	電気の使用容量を制限することができます。 他の電化製品と同時に使用しブレーカーが切れて困るとき、電流制限をしたいときにお使いください。 お知らせ 最大能力が約30%低下します。	パワーセーブ 切 → パワーセーブ 入 P ↔ P
輝度調整	L3	室内ユニット表示部(運転ランプ、タイマーランプ)の輝度を調整する機能です。	明るい (初期設定) → 薄暗い → 暗い L3 ↔ L2 ↔ L1

リモコン(つづき)

乾電池の入れかた

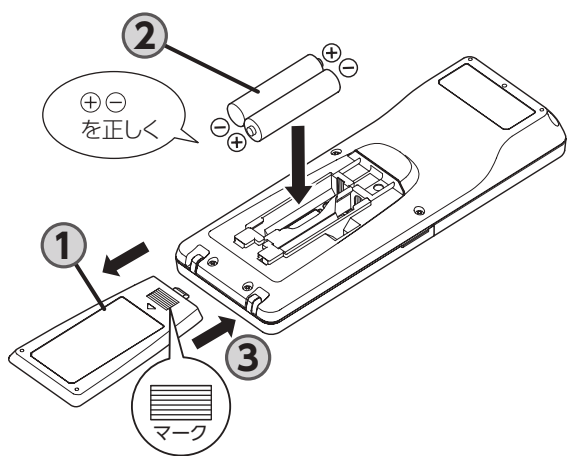

■乾電池について

- 乾電池の寿命は6か月～1年です。(ご使用状況により異なります)
- 乾電池には「使用推奨期限」が明示されていますが、エアコン製造年月により使用期間が短くなる場合があります。なお、この期間が過ぎた乾電池でも使用できることがあります。
- 付属の乾電池は最初に運転動作を確認するためのものですので、通常より早く消耗することがあります。

お願い

- 乾電池交換は2個同時に新しい乾電池(単4形)をお使いください。(アルカリ乾電池をおすすめします)
- 古い乾電池と新しい乾電池および異種(マンガン・アルカリ)の乾電池を混ぜて使わないでください。
- 充電式乾電池は使わないでください。

■リモコンで運転操作ができないとき

電池切れではありませんか？

- 送信してもエアコンから受信音がしない。
- 表示部がうすくなったり、表示が出ない。
- または 表示の後、全表示になった。

このようなときは、新しい乾電池と交換して、操作をやり直してください。

それでも操作できない場合はお買い上げの販売店にご相談ください。

- 1 裏ブタを取り外す
≡マークを押しながら下に引いてください。
- 2 乾電池を入れる(単4形2本)
⊕⊖を表示に合わせて正しく入れてください。
- 3 裏ブタを取り付ける
「カチッ」と音がするまで取り付けてください。
- 4 現在時刻を合わせる
- 5 据付位置設定を行う

お知らせ

電池交換またはリセットスイッチを押したときは、各種設定は初期設定になります。再度設定してください。

リモコン表示に異常があった場合

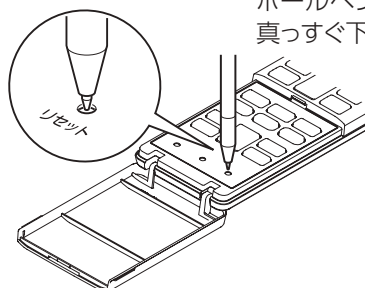

ボールペンの先などで真っすぐ下へ押す。

リセットスイッチを押すと時刻設定のモードとなるため、時刻を正しく合わせてください。

リモコンが使えないとき (応急運転)

本体運転ボタンで応急運転をしてください。本体運転ボタンを一度押すと自動運転で運転を開始し、再度押すと停止します。

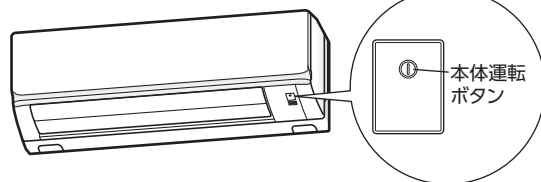

本体運転ボタンを5秒以上押し続けしないでください。押し続けるとサービス時やエアコン移設時に使う強制冷房運転になります。

現在時刻の合わせかた

リセットまたは乾電池を入れると自動的に時刻設定のモードになります。

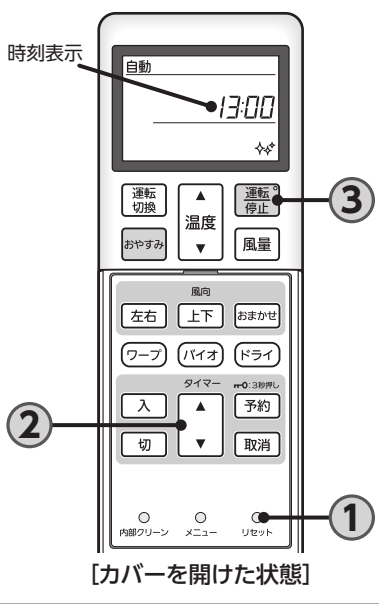

タイマー運転は、現在時刻を基準にセットされます。時刻を正しく合わせてください。

- ① リセットスイッチを押すと時刻表示が点滅します。 点滅
- ② タイマー 進む 戻る 点滅中に現在時刻に合わせる。1回押すと1分ずつ、押し続けると10分単位で時刻が変わります。
- ③ 運転停止 押す 時刻表示の点滅が点灯に換わり、設定が完了します。
※現在時刻を合わせたら1分以内に押ししてください。

据付位置設定のしかた

エアコンの据付位置に合わせて風向範囲を設定することができます。

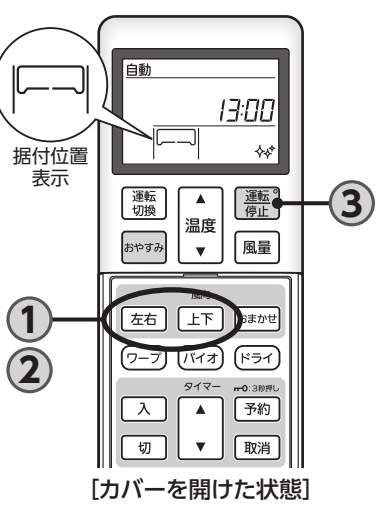

据付位置設定の操作はエアコンを停止状態で行ってください。

- ① 同時に5秒以上押し続ける。据付位置表示が点滅します。 点滅
- ② 点滅中に 左右 押す ボタンを押すたびに表示が切り換わります。お部屋の据付位置に合わせて設定ください。 中央据付 右寄り据付 左寄り据付
- ③ 運転停止 押す 設定がエアコンに送信され、エアコンが据付位置を記憶します。
※設定後1分以内にエアコンへ送信してください。

お知らせ

- 一度据付位置を設定すると、エアコンは電源プラグを抜いても据付位置を記憶しています。据付位置を変更する場合は、再度リモコンで設定してください。
- 運転中は据付位置設定を行うことはできません。
- 壁から50cm以内に据付するときは据付位置設定を「右寄り据付」、または「左寄り据付」に変更されることをおすすめします。

エアコン据付位置と風向範囲

リモコンの据付位置設定に合わせて下図の風向範囲になります。

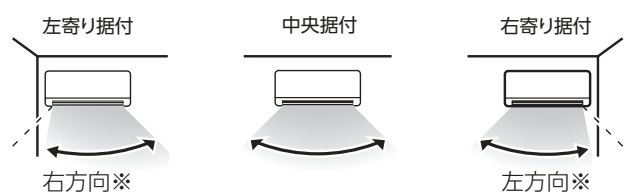

※壁側へ吹き出さないように風向範囲を約30°制限します。

運転する 自動・冷房・暖房・ドライ・送風

自動運転	運転開始時の室温、外気温に応じて冷房・暖房・ドライ運転を自動的に選択します。その後、室温の変化に応じて運転内容を自動的に切り換えます。
冷房運転・暖房運転	お好みの温度と風量に設定できます。
ドライ運転	梅雨時など湿度が高いときや、冷房では寒過ぎるときに使います。
送風運転	室内の空気を循環させる送風運転を行います。冷・暖房運転は行いません。

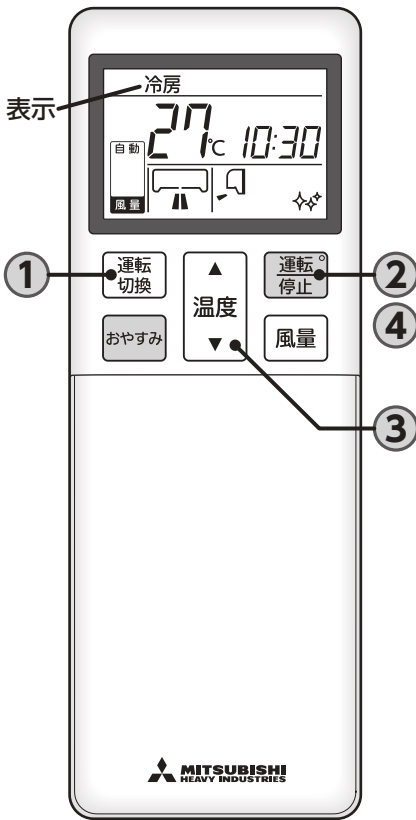

ボタンを押すたびに表示が換わります。

→ 自動 → 冷房 → 暖房 → ドライ → 送風

お好みの運転に設定します。ドライ運転の種類はドライボタンで切り換えができます。 **16ページ**



受信音が鳴り、室内ユニット本体表示部の運転ランプ(緑)が点灯し、運転を開始します。

●運転の種類、温度は一度セットすると、次回は同じ設定で運転します。

温度を変えたいとき



▲ または ▼ を押して温度を設定します。

● 18°C~30°Cの範囲で設定できます。

● 送風運転時は温度設定できません。

自動運転時の温度設定



【ちょっと寒いとき】

ボタンを押すごとに1°Cずつ高めに設定します。
(+1 → ... → +6 と6段階に調節できます。)

【ちょっと暑いとき】

ボタンを押すごとに1°Cずつ低めに設定します。
(-1 → ... → -6 と6段階に調節できます。)

自動運転時の表示例

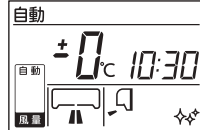

● 自動運転時の±0の設定は、それぞれ、冷房24°C、暖房26°C、ドライ24°Cとなっています。

● 運転内容がお好みに合わない場合は冷房・暖房・ドライ運転に切り換えて運転してください。

停止するとき



受信音が鳴り、本体表示部の運転ランプが消灯し、運転を停止します。

内部クリーン運転中は運転ランプが点灯します。

お知らせ

- 再運転してもすぐに運転しないことがあります。 **24ページ**
- 運転中に風の吹き出しが止まる場合があります。 **24ページ**
- 室温は設定温度と少し差が出る場合があります。

【内部クリーン運転表示例】



● 自動・冷房・ドライ運転の場合は停止後、自動的に内部クリーン運転を約2時間行います。

● 「内部クリーン運転」を停止したい場合は、再度停止ボタンを押してください。

(内部クリーン運転)

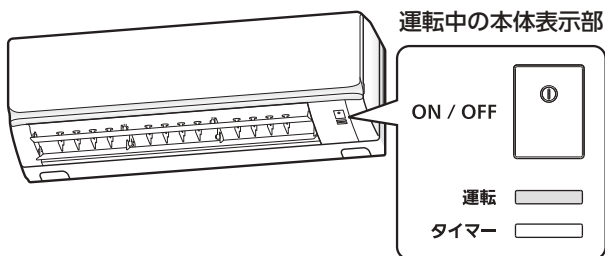

内部クリーン運転について (初期設定「入」)

- 内部クリーン運転は室内ユニット内部の湿気を取り除き、カビ・細菌の成長を抑えます。(すでに付着してしまったカビや細菌・汚れを取り除く機能ではありません。)
- 内部クリーン運転は運転ランプを点灯し、フラップを閉じた状態で室内ファンを約2時間運転し、自動的に終了します。
- 暖房運転・送風運転を行った後の停止時には、内部クリーン運転は行いません。
- おやすみ・切タイマー・ランドリードライ・バイオクリア運転を行った後の停止時には、内部クリーン運転は行いません。

内部クリーン運転設定／解除のしかた

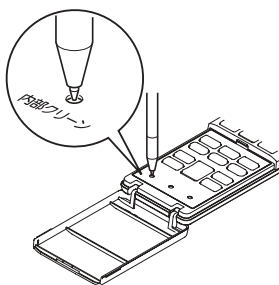

ボールペンの先などで真つすぐ下へ押す。
スイッチを押すたびに設定／解除が切り換わります。

【表示例】



- 内部クリーン運転中は、設定／解除の操作はできません。

快適にお使いいただくために

● 室内の温度は適温にしましょう

冷やし過ぎ、暖め過ぎは健康に良くありません。また、電気代も高くなります。

温度設定のめやす	冷房	26℃～28℃
	暖房	20℃～24℃
	ドライ	24℃～26℃

● エアフィルターの掃除は2週間に1回行ってください ▶ 21ページ

エアフィルターが目詰まりすると冷・暖房能力が低下し運転音が大きくなります。また、電気代も高くなります。

● 風向調節をしましょう

室温のムラを少なくするため、上下・左右の風向を調節しましょう。エアコンの据付位置に合わせて風向調節ができます。 ▶ 14ページ

● 必要なときだけ運転しましょう

タイマーを有効に利用し、必要なときだけ運転するようにしましょう。 ▶ 18ページ

● 直射日光やすき間風を入れない

冷房時は直射日光をカーテンやブラインドでさえぎりましょう。窓や出入口は換気のととき以外は閉めてください。

● 冷房時には熱の発生を少なく

冷房効果を高めるため、室内にはできるだけ熱源になる物を置かないでください。

お知らせ

室外ユニットについて

- 室外ユニットから水が出る場合がありますが、故障ではありません。 ▶ 24ページ
- 運転を停止しても、室外ユニットのファンは本体保護のため約1分間回り続けます。 ▶ 24ページ

暖房運転について

- 温度の低い外気から熱をくみ上げ室内に運び暖房を行います。外気温度が下がるにつれてくみ上げる熱が少なくなり暖房能力は低下します。
- お部屋の空気を循環させて暖めるので室温が上がるまで多少時間がかかります。
- 室外ユニットより水や水蒸気が出る場合がありますが、異常ではありません。これは霜取運転でとけた水または水蒸気が出るためです。

霜取について

- 外気温度が下がり湿度が高いときには室外ユニットに霜が付き効率の良い暖房運転ができません。このようなときは暖房運転を約3～10分間(最長約15分間)停止し霜取運転を行います。
- 霜取運転中は風の吹き出しが停止し「運転」ランプがゆっくり点滅(1.5秒ON、0.5秒OFF)します。
- 霜取運転終了後は再び暖房運転に戻ります。

風量・風向を調節する

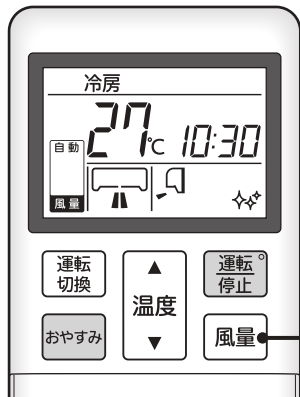

風量調節のしかた

おまかせの風量自動、強力なJET運転、強、中、弱の5つの風量パターンからお好みで選んでいただけます。

運転中に **風量** ボタンを押すたびに表示が切り換わります。お好みの風量を選んでください。

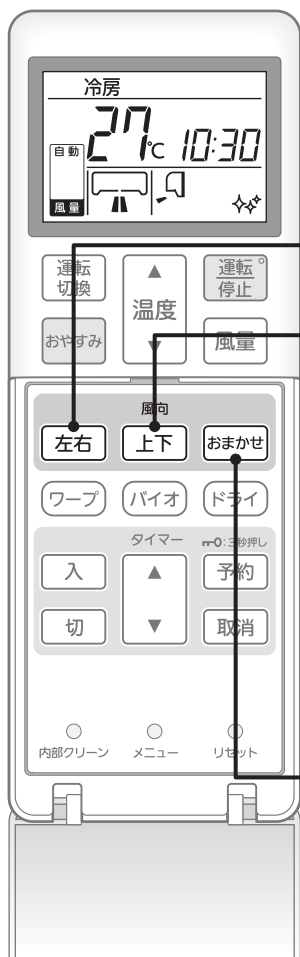
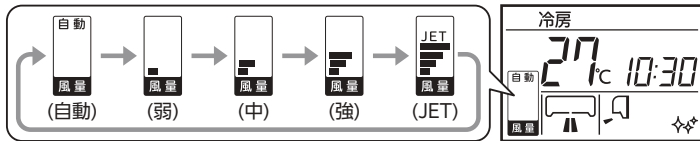

左右風向調節のしかた

リモコン操作で左右ルーバーをお好みの風向角度に固定したり連続してスイングさせたりできます。

運転中に **左右** ボタンを押すたびに表示が切り換わります。お好みの位置を選んでください。

メモリールーバーについて

一度設定したお好みの左右ルーバー角度を記憶し、運転スタートと同時に再現できます。

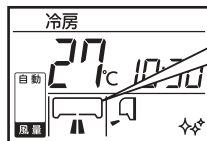

上下風向調節のしかた

リモコン操作で上下フラップをお好みの風向角度に固定したり連続してスイングさせたりできます。

運転中に **上下** ボタンを押すたびに表示が切り換わります。お好みの位置を選んでください。

メモリーフラップについて

一度設定したお好みの上下フラップ角度を記憶し、運転スタートと同時に再現できます。

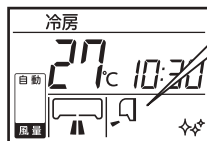

おまかせ気流運転のしかた

風量、風向を自動的にコントロールし、お部屋全体を効率よく空調します。

自動・冷房・暖房 **おまかせ** ボタンを押すたびに表示が切り換わります。
運転中に

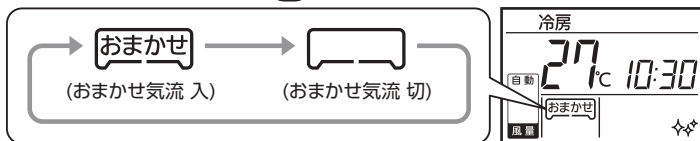

[カバーを開けた状態]

風量切換(パワーセレクト)

(冷房、暖房、自動運転時)

風量	運 転
自動	能力に応じて風量に変化するおまかせ運転
JET	最も高能力で強力な運転
強	高能力で強力な運転
中	標準的な運転
弱	能力を抑えた運転

お知らせ

- 送風運転時の風量自動は、風量は変化しません。強とJETの間に風量が固定されます。

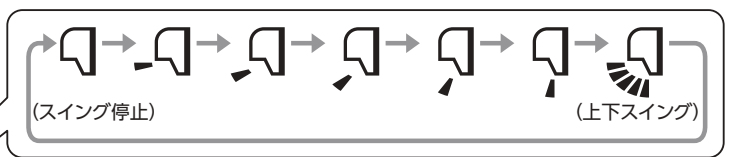
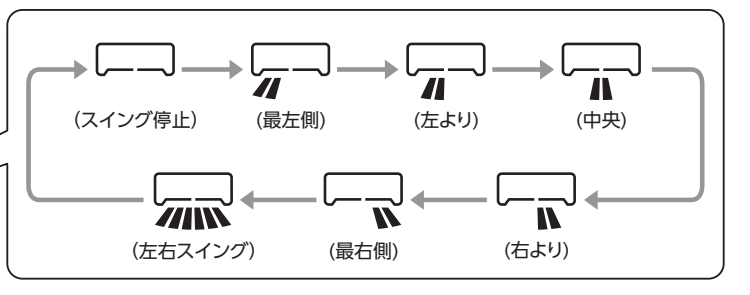

可動範囲とおすすめのフラップ角度

可動範囲	おすすめのフラップ角度	
	冷房・ドライ	暖 房
	または	または

お知らせ

- おまかせ気流運転を取り消したときは、おまかせ気流運転を設定する前の風向に戻ります。
- おまかせ気流運転中に次のボタンを押すと、おまかせ気流運転は取り消されます。
運転切換・ドライ切換・バイオクリアボタン
- おまかせ気流運転中は次のボタン操作はできません。
ワープ・上下風向・左右風向ボタン
- おまかせ気流運転中は風量の変更(強・中・弱)はできますが、JETへの変更はできません。

お知らせ

- 暖房運転開始時は冷風吹出防止のため、フラップ・ルーバーが水平・中央向きになります。温風が出はじめてから設定した風向位置になります。
- 暖房運転時は室温が設定温度より高くなったとき、または除霜運転になったとき、フラップ・ルーバーが水平・中央向きになります。
- 上記のとき風向設定はできません。温風が出はじめ、設定した風向位置になった後、風向調節を行ってください。
- 実際のフラップ・ルーバーの向きは、リモコン表示と異なることがあります。

お願い

- 風が長時間直接お肌に当たらないようにしてください。
- 冷房・ドライ運転時は長時間の真下吹き運転はしないでください。吹出口などに露が付いて滴下することがあります。
- フラップ・ルーバーは手で動かさないでください。角度が変わったり、全閉にならない場合があります。また、故障の原因になります。

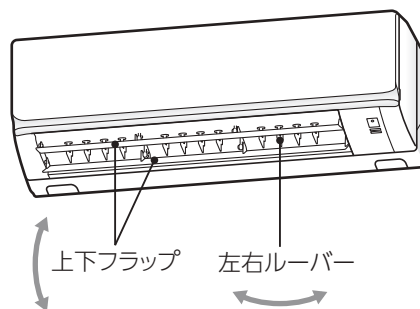

いろいろな運転 (ワープ・ドライ・バイオ)

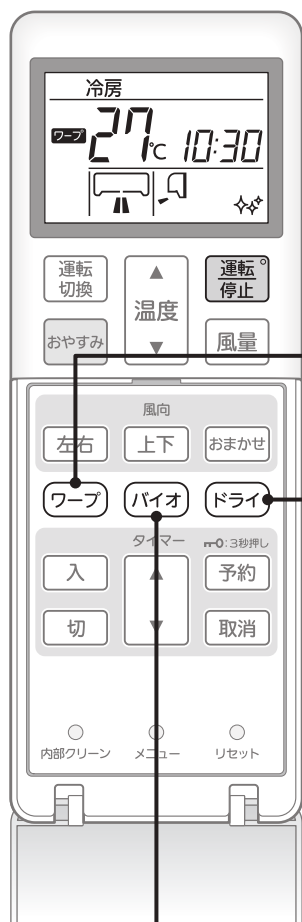

[カバーを開けた状態]

ワープ運転

高温風・冷風でエアコン周辺からすばやく暖めたり冷やしたりします。約15分後に自動的に終了し通常の運転に戻ります。

- 1 運転中に **ワープ** 受信音が鳴り、ワープ運転を開始します。
押す

ワープ運転ガイド

○…設定可能 —…設定不可

運転モード	モード					各種設定		
	自動 冷房 暖房	ドライ			送風 バイオクリア	温度	風量	風向
		愛情	ランドリー	お好み				
ワープ	○	—	—	—	—	—	—	○

ドライ運転 (愛情・ランドリー)

愛情ドライ…室温を下げ過ぎずに省エネ除湿します。
ランドリードライ…洗濯物をお部屋で乾かすときの補助乾燥に。

- 1 **ドライ** 「ドライ運転の種類」を選ぶ
ボタンを押すたびに表示が切り換わります。
押す

〈運転切換で「ドライ」を選んでいるとき〉



〈運転切換で「ドライ」を選んでいるとき〉

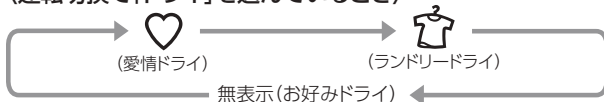

- 2 **運転 停止** 運転を開始します
受信音が鳴り、室内ユニット本体表示部の運転ランプ(緑)が点灯し、ドライ運転を開始します。
押す

バイオクリア運転

酵素の力でバイオクリアフィルター上に捕集したアレルギーの原因物質を分解する運転です。

- 1 **バイオ** 本体表示部の運転ランプ(緑)が点灯します。約1.5時間で自動的に終了します。
押す
- 2 取消のしかた **バイオ** または **運転 停止** 押す

イオクリア)

ワープ運転表示

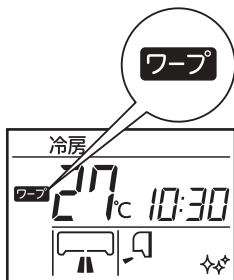

お知らせ

- 入タイマー運転のときは入時刻からワープ運転を開始します。
入タイマー運転を設定後にワープを設定してください。
- プログラムタイマー運転時はワープ運転はできません。
- 次の操作を行うとその時点でワープ運転が解除されます。
 - ①再度ワープボタンを押したとき。
 - ②運転切換をしたとき。
 - ③ドライ切換をしたとき。
 - ④入タイマー運転を設定したとき。

お願い

ワープ運転のときは室温調節および風量調節は行えません。冷え過ぎ、暖まり過ぎのときはワープ運転を解除してください。

愛情ドライ運転表示

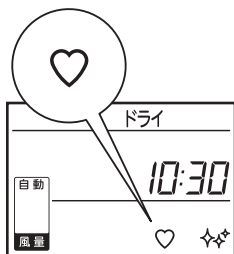

ランドリードライ運転表示

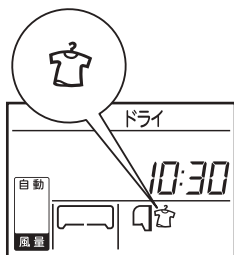

ドライ運転ガイド

	運転の内容・使いかた	風量・風向	温度
♡愛情ドライ 梅雨時、秋の長雨時	<ul style="list-style-type: none"> ●パワーを抑えた省エネ運転です。 ●室温16℃以上で使用してください。 	自動設定です。 (変更できません)	
👕ランドリードライ 室内で洗濯物を干すとき(補助乾燥)	<ul style="list-style-type: none"> ●室温・外気温に応じて、冷房・暖房・ドライを自動的に選択します。 ●3時間後に自動的に運転を停止します。 ●十分に乾かないときは、再度ランドリードライ運転をしてください。 ●室温が変化しますので、室内に人がいないときにお使いになることをおすすめします。 	風量は自動・JETのみ設定できます。 風向は変更できます。	自動設定です。 (変更できません)
😊お好みドライ 冷房では寒過ぎるとき	<ul style="list-style-type: none"> ●設定温度や風向を、お好みに合わせて自由に設定できます。 	風量は自動・JETのみ設定できます。 風向は変更できます。	18～30℃の範囲で設定できます。

バイオクリア運転表示

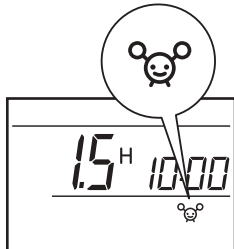

お知らせ

- バイオクリア運転中は次の操作はできません。
温度・風量・風向・タイマー・ワープ・内部クリーン運転
- 室温が変化します。室内に人がいないときにお使いになることをおすすめします。
- 約2週間～1か月に1度(花粉の飛ぶ時期はこまめに)をめやすにお使いになると効果的です。
- バイオクリア運転はフラップを開いた状態で運転を開始しますが、運転途中でフラップを閉じた状態となります。

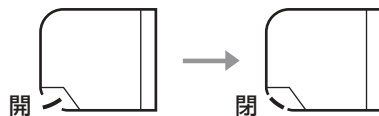

タイマーを使う (おやすみ・入タイマ

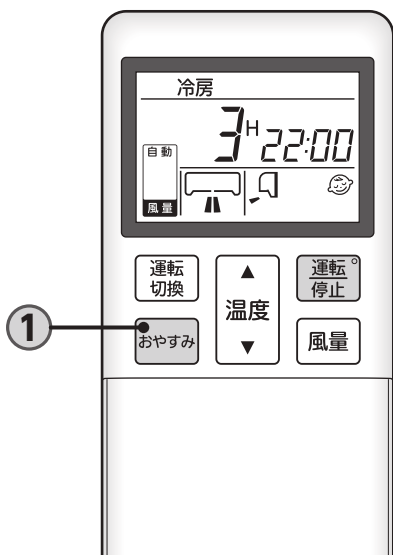

おやすみ運転

設定した時間になるとエアコンが停止します。
おやすみ運転中は部屋の冷やし過ぎ、暖め過ぎを防ぐために、設定温度を自動的に調整します。

①



押す

お好みの設定時間を選ぶ

ボタンを押すたびに表示が切り換わります。

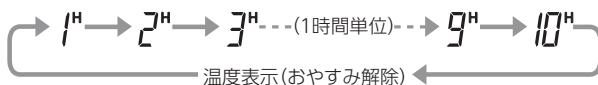

〈停止中に押すと〉

前回の運転内容でおやすみ運転を開始し、設定時間経過後にエアコンが停止します。

〈運転中に押すと〉

設定時間経過後にエアコンが停止します。

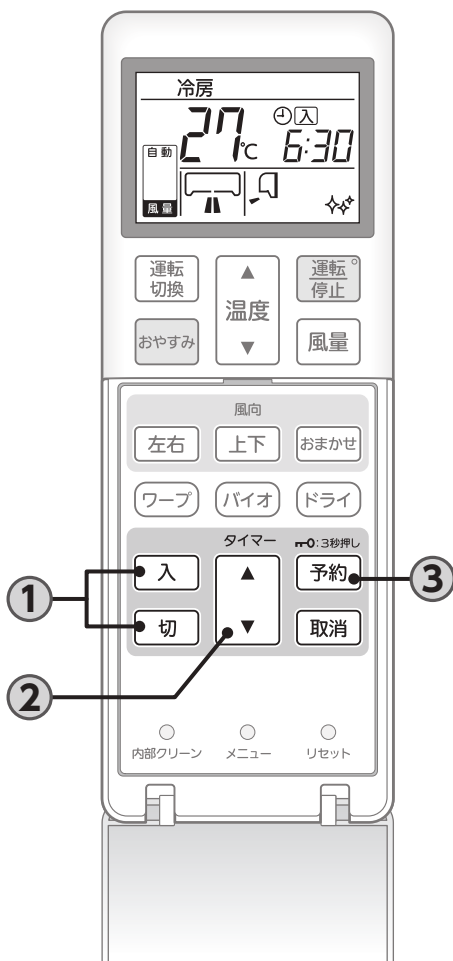

[カバーを開けた状態]

入タイマー運転 (快適予約)

設定時刻にお部屋が設定温度近くになるように運転を開始します。

①



押す

入タイマー運転表示



⌚ 入 が点滅します。

②



タイマー 進む

戻る

点滅中に、設定したい時刻に合わせる

切タイマー運転

設定した時刻になるとエアコンが停止します。

運転中に

①



押す

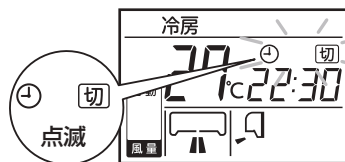

⌚ 切 が点滅します。

②



タイマー 進む

戻る

点滅中に、設定したい時刻に合わせる

一・切タイマー)

おやすみ運転表示



本体表示部

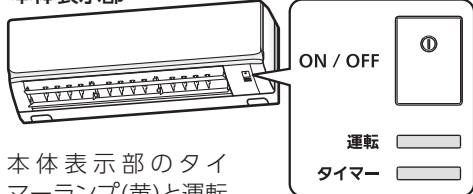

本体表示部のタイマーランプ(黄)と運転ランプ(緑)が点灯したら設定完了です。

おやすみ運転について

- おやすみ運転中は時間の経過と共に残時間をリモコンに表示します。
- 次の運転中におやすみ運転はできません。
愛情ドライ・ランドリードライ・バイオクリア運転
- おやすみ運転中にドライ切換ボタンを押すと、おやすみ運転をキャンセルし選択したドライ運転になります。
- 切タイマーと同時設定はできません。

おやすみ運転の温度設定について

冷房運転

おやすみ運転開始時は一旦設定温度を低下させ、その後徐々に設定温度を上昇させます。2時間後までに1℃上昇させて設定時間が経過するまで運転します。

暖房運転

おやすみ運転開始時から設定温度を徐々に低下させ、1時間後までに約3℃低くします。2時間後には約6℃設定温度を低下させ設定時間が経過するまで運転します。

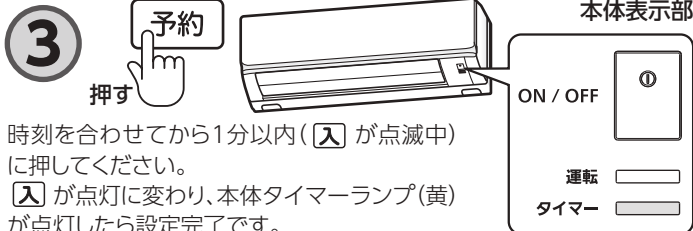

時刻を合わせてから1分以内(入)が点滅中に押してください。

入)が点灯に変わり、本体タイマーランプ(黄)が点灯したら設定完了です。

- 運転中に入タイマー運転を設定すると、エアコンは停止し、設定は完了します。

快適予約について

- 設定時刻にお部屋が設定温度近くになるように5〜60分前から運転を開始します。[ドライおよび送風運転(自動運転時のドライも含む)は設定時刻の約5分前から運転を開始します。]

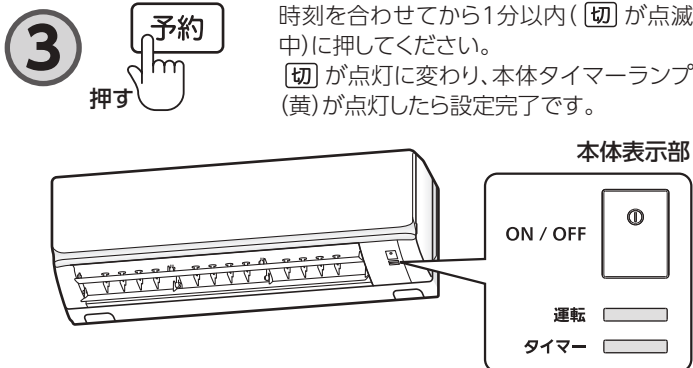

時刻を合わせてから1分以内(切)が点滅中に押してください。

切)が点灯に変わり、本体タイマーランプ(黄)が点灯したら設定完了です。

お知らせ

予約

予約ボタンを3秒以上長押しするとチャイルドロック設定になりますのでご注意ください。

入・切タイマー運転について

- 切タイマー運転はおやすみ運転のような設定温度を自動的に調整しません。
- 次の運転中に入・切タイマー運転はできません。
ランドリードライ・バイオクリア運転
- 入・切タイマー運転中にランドリードライに設定すると、タイマーをキャンセルし選択したドライ運転になります。
- 入・切タイマー運転中は現在時刻を表示しません。

タイマーの取消

取消



取消ボタンを押す

- おやすみ運転・切タイマー運転時はタイマーをキャンセルし現在の運転を継続します。
- 入タイマー設定時はタイマーをキャンセルし設定前の運転状態になります。

設定時間・時刻の変更

おやすみボタン・入タイマーボタン・切タイマーボタンを押して再度設定をしてください。

タイマーを使う (組み合わせ)

おやすみ+入タイマー運転

おやすみ運転と入タイマー運転を組み合わせた運転です。(1回限りの設定です)

(例：3時間後に運転を停止し、翌朝6時30分に運転を開始したい)

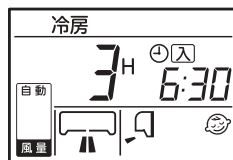
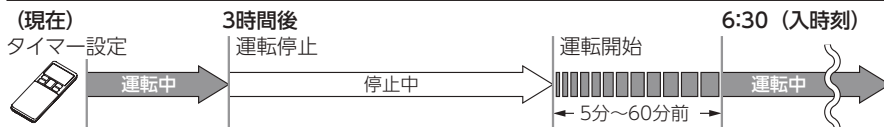

おやすみ+入タイマー運転の設定のしかた

●おやすみ運転、入タイマー運転と同じ要領で設定してください。

18ページ

- 1 **おやすみ** 押す
お好みの設定時間を選ぶ
- 2 **入** 押す
- 3 **タイマー** 進む 戻る
設定したい時刻に合わせる
- 4 **予約** 押す

お知らせ

●おやすみ運転が作動して、次に入タイマー運転が作動します。逆の組み合わせ運転はできません。

プログラムタイマー運転

入タイマー運転と切タイマー運転を組み合わせた運転です。

一度設定して運転すれば **運転停止** ボタンを押さない限り、毎日同じ時刻に運転、停止を繰り返します。

(例：6:30に運転、14:30に停止したい)

●切タイマー運転から開始する場合

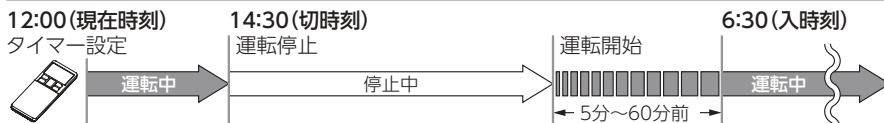

●入タイマー運転から開始する場合

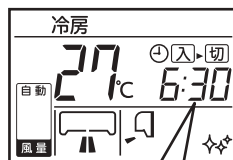

(運転中)

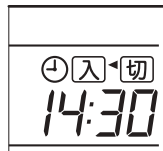

(停止中)



プログラムタイマー運転の設定のしかた

●入タイマー運転、切タイマー運転と同じ要領で設定してください。

18ページ

(例：切タイマー、入タイマーの順に設定する場合)

- 1 **切** 押す
- 2 **タイマー** 進む 戻る
設定したい時刻に合わせる
- 3 **予約** 押す
- 4 **入** 押す
- 5 **タイマー** 進む 戻る
設定したい時刻に合わせる
- 6 **予約** 押す

タイマーの取消



取消ボタンを押す

●おやすみ+入タイマー・プログラムタイマー運転時は両方のタイマーをキャンセルし現在の運転を継続します。

お手入れのしかた

警告



●お客様ご自身で工具を使った分解をしない。
感電や火災の原因になります。

●室内ユニット内部の洗浄はお客様自身では行わない。
詳細は「エアコン内部洗浄について」を参照ください。
23ページ



●電源プラグを掃除する。
乾いた布でふきとってください。ホコリや湿気がたまると発熱、火災の原因になります。

●電源プラグは根元まで確実に差し込む。
接続が不完全な場合は感電や火災の原因になります。

注意



●エアコンを直接水洗いしない。
感電や火災の原因になります。

●消臭剤・殺虫剤・可燃性スプレーなどを使用しない。
感電、火災、冷媒漏れの原因になります。

●エアコンのお手入れのときは、不安定な台に乗らない。
転倒などによりケガの原因になります。

●室内・室外ユニット内部の熱交換器(アルミフィン)にはさわらない。
触れると、ケガの原因になります。



●お手入れをするときは必ず運転を停止し、電源プラグを抜く。
内部でファンが高速回転していますのでケガの原因になります。

吸込パネルのお手入れ

取り外して水洗いができます。

エアフィルターのお手入れ

清掃は2週間に1回がめやすです。

ユニット各部のお手入れ

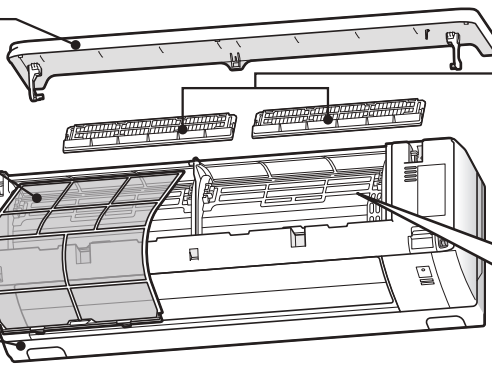

空気清浄フィルターの点検・交換

- 備長炭フィルター
(交換のめやす: 約3か月)
- バイオクリアフィルター
(交換のめやす: 約1年)

室内ユニット内部の洗浄はお客様自身では絶対に行わない。
市販の内部洗浄スプレーなどは絶対に使わないでください。
電気部品、ファンモーターなどに洗浄剤がかかったり、汚れが排水経路に詰まったり、樹脂部品に損傷を与えたりします。

フィルターの取り外し取り付けのしかたは **7ページ**

次のものは使わないでください



- 40℃以上のお湯
変形、変色の原因になります。
- シンナー、ベンジン、クレンザーなど
変形やキズの原因になります。

エアフィルターが目詰まりすると...

- 吹出口に露が付いたり、水滴が飛び出すなど、水漏れの原因になることがあります。
- 冷・暖房能力が落ち運転音が大きくなります。
- 電気代も高くなります。

日常のお手入れ

ユニット各部のお手入れ

- 柔らかい布でからぶきするか掃除機で清掃してください。



- 特に汚れがひどいときは、ぬるま湯(30℃位)で清掃してください。
- 吸込パネルの汚れがひどいときは取り外して洗うことができます。

エアフィルターのお手入れ

2週間に1回がめやすです

- 掃除機などで清掃してください。
- 汚れがひどいときは、ぬるま湯(30℃位)で洗い、よく乾かしてください。

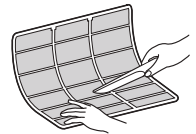

お願い

- 熱湯で洗わないでください。
- 火であぶって乾かさないうでください。
- 強く引っ張らないでください。

お手入れのしかた (つづき)

吸込パネルのお手入れ

- 1 吸込パネルを取り外す**
 ●左右側面の凹部に手をかけて前に引き上げると約60°開いた状態で止まります。

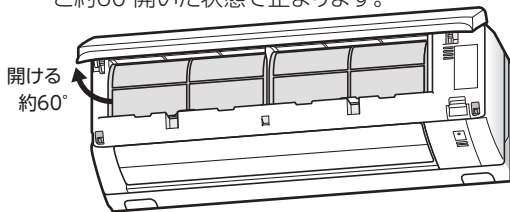

- そこからさらに20°ほど引き上げ手前に引くと外れます。

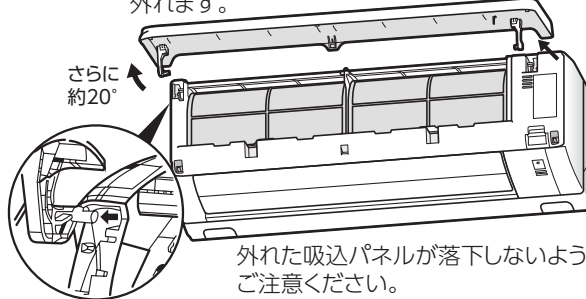

- 2 吸込パネルを水洗いし乾かす**
 水洗いをした後は、水気をよくふきとり、日陰で乾かしてください。



- 3 吸込パネルを取り付ける**
 吸込パネル上部を本体側にはめ込んだ後パネル左右下を軽く押してください。

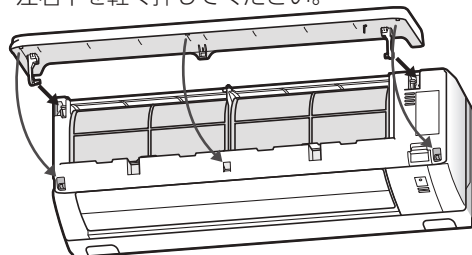

はめ込みが不十分ですと吸込パネルが破損する
 可能性がありますのでご注意ください。

空気清浄フィルターの点検および交換のしかた

- 1 空気清浄フィルターの汚れを点検する**

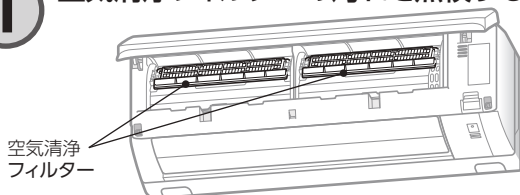

- 2 備長炭フィルター(グレー)**
 ●汚れている場合は交換してください。

- 3 バイオクリアフィルター(淡オレンジ)**
 ●汚れていたらホルダーから取り出して掃除機で汚れを取り除いてください。
 ●汚れがひどく、取れにくい場合は交換してください。



お知らせ

- フィルター表面上に色ムラが生じることがありますが、性能には影響ありません。
- フィルターホルダーは再利用します。捨てないでください。

- 4 空気清浄フィルターを取り付ける**
 ●空気清浄フィルターを取り付けたフィルターホルダーをエアコン本体に取り付けてください。

空気清浄フィルターの交換のしかた

新品の空気清浄フィルターを
 フィルターホルダーに取り付ける

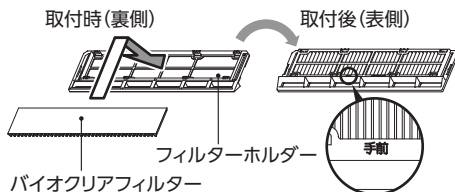

■交換用空気清浄フィルター

名称	色	交換のめやす	型番	価格
備長炭 フィルター	グレー	約3か月	CFB11	600円 (税別)
バイオクリア フィルター	淡オレンジ	約1年	CFA11	1,500円 (税別)

上記フィルター価格は2018年9月時点の価格です。変更になる
 ことがありますのでご了承ください。

交換用の空気清浄フィルターはお買い上げの販売店または
 ビーバー部品・消耗品オンラインショップでご購入ください。
 URL <https://ssl.mhi-air.co.jp/shop>



シーズン後のお手入れ

1 冷房シーズン後は約2～3時間送風運転をする

送風によってエアコン内部の湿気を取り除きます。

12ページ

2 電源プラグを抜く

3 お手入れのしかたに従って各部のお手入れをする

21ページ

4 リモコンの乾電池を取り出す

液漏れによる故障を防ぎます。

10ページ

⚠ 注意



- 長期間使用しない場合は、**電源プラグを抜く。**
ホコリがたまると発熱、火災の原因になります。

お知らせ

エアコンは運転停止時も電力を消費しています。シーズンオフには電源プラグを抜いておくことをおすすめします。

27ページ

シーズン前の点検

1 リモコンに乾電池を入れ、時刻を合わせる

11ページ

2 電源プラグを差し込む

⚠ 注意



- 室内・室外ユニットのまわりに通風の障害物がないようにする。
エアコンの故障の原因になります。
- エアフィルターが取り付けられているか確認する。
エアコンの故障の原因になります。

⚠ 警告



- アース線が断線したり、外れていないか確認する。
アースが不完全な場合は、感電や火災の原因になります。アース工事は、お買い上げの販売店、または専門業者にご依頼ください。
- 据付台が錆びたり傷んだりして不安定になっていないか確認する。
室外ユニットが落下するおそれがあります。
- 電源プラグ・コンセントにホコリの付着、詰まり、がたつきがないことを確認する。
電源プラグを差し込む際は根元まで確実に差し込む。
ホコリの付着、詰まり、がたつきがあると、感電や火災の原因になります。
コンセントにがたつきがある場合は、お買い上げの販売店に相談してください。

点検整備のおすすめ

ご使用状態や周囲の環境によっても変わりますがエアコンを数シーズン(3～5年)ご使用になりますと内部が汚れ能力が低下することがあります。通常のお手入れとは別に点検整備をおすすめします。

- 点検整備には専門技術が必要です。
費用など詳しいことはお買い上げの販売店、または修理受付窓口にご相談ください。
不適切な点検整備は機械の機能を損なうおそれがあります。
- 点検整備はシーズンオフに実施されることをおすすめします。

エアコン内部洗浄について

エアコンを数シーズン使用した後でも、電気代のムダなく冷・暖房を行うためにエアコン内部洗浄が必要になることがあります。

エアコン内部洗浄は高い専門知識が必要です。専門業者に依頼してください。お買い上げの販売店、または修理受付窓口にご相談ください。

- お客様自身で実施したり、誤った洗浄剤・洗浄方法で行うと水漏れや故障などの原因になります。最悪の場合は、火災につながるおそれがあります。
- エアコン内部洗浄はシーズン前に実施されることをおすすめします。

故障かな? と思ったら

修理のご依頼やお問い合わせの前に以下の内容を確認してください。

それでも異常があるときは運転を停止し、電源プラグを抜いてから**お買い上げの販売店**にご相談ください。

よくあるご質問

- | | |
|--|--|
| <p>Q 運転を停止しても止まらない。
[運転ランプ(緑)点灯]</p> | <p>A 内部クリーン運転が設定されています。(リモコンに2Hが表示されます) 約2時間後に自動停止します。
13ページ</p> |
| <p>Q すぐに風が出ない。(暖房運転時) 運転中ときどき風が止まる。
[運転ランプ(緑) ゆっくり点滅]</p> | <p>A 暖かい風が出るまで送風を止めています。(ホットキープ機能) 1~2分間お待ちください。
暖房運転時(霜取運転) [運転ランプ(緑):ゆっくり点滅]
室外ユニットに付いた霜をとかしています。そのままお待ちください。</p> |
| <p>Q ポコポコという音がする。</p> | <p>A 気密性の高い部屋などで換気扇を使用するときや、屋外で強い風が吹いているときに、エアコンのドレンホースから外気が吸引される音です。
対応部品「エアカットバルブ」(別売品)もご用意しておりますので、お買い上げの販売店にご相談ください。</p> |
| <p>Q 吹き出す風がにおう。</p> | <p>A タバコや化粧品など生活に伴うニオイがエアコン内部に吸着し吹き出されるためです。エアフィルターのお手入れをすると改善する場合があります。改善しない場合は、専門業者による「エアコン内部洗浄」をおすすめします。
23ページ</p> |
| <p>Q 吹出口に露が付く。</p> | <p>A 冷房運転およびドライ運転時(湿度が高いとき)に、長時間運転を続けると、吹出口などに露が付いて滴下することがあります。</p> |
| <p>Q 室内ユニットから霧が吹き出す。</p> | <p>A 冷房運転およびドライ運転時(湿度が高いとき)、お部屋の空気が冷たい風で冷やされて霧状になるためです。</p> |
| <p>Q 室外ユニットから水や湯気が出る。</p> | <p>A ●暖房時…霜取運転で霜がとけて、水や湯気となって出るためです。
●冷房時…冷えた配管などに付いた水分が滴下したものです。
異常ではありません。</p> |

このような場合は故障ではありません

- | | | |
|-------------|----------------------------------|---|
| 運転しない/停止しない | 運転中ときどき風が止まる。 | ●ドライ運転時
除湿水の再蒸発防止と省エネのため、ときどき送風を停止します。 |
| | 再運転してもすぐに運転しない。
[運転ランプ(緑)点灯] | ●運転停止後、約3分間は再運転をストップしてエアコンを保護します。
(運転内容を変更したときも同様です) |
| | 運転停止後、室外ユニットのファンがすぐに停止しない。 | ●本体保護のため室外ファンは約1分間は停止しません。 |
| | 電源プラグを抜いた後、再度電源プラグを差ししても運転を再開しない | ●リモコンで運転操作をしてください。
電源プラグの抜き差しによる運転停止は行わないでください。 |
| | 停電復帰後、運転を再開しない。 | ●リモコンで運転操作をしてください。 |
| 音がする | ピンピン | ●プラスチックの熱膨張、熱収縮の音です。 |
| | 水が流れるような音 | ●エアコン内部に液(冷媒)が流れる音です。 |
| | ピューンピューン | ●室外ユニットのコンプレッサーが徐々に回転を上げ下げする音です。 |
| | プシュー、カチッ | ●冷媒を制御する弁や電気部品が作動する音です。 |

停電や、ブレーカーが落ちた後、電源が回復してもエアコンの運転は、自動復帰はしません。

サービスを依頼される前に次のことをお調べください

このようなときに	お調べください	対処方法
運転しない	●電源プラグがコンセントから外れていませんか。	電源プラグを差してください。
	●停電またはブレーカーが落ちていませんか。	復帰後再運転してください。
	●入タイマー運転にセットしてありませんか。	18ページ タイマー運転
エアコンの運転動作に異常があるとき	●ノイズ(雷・違法電波・静電気・磁気など)による誤動作が考えられます。	運転を停止し電源プラグを抜いてください。3分以上経ってから再運転してください。
リモコン信号を受信しない	●電池切れではありませんか。	電池交換をしてください。
	●チャイルドロックが設定されていませんか。	8ページ チャイルドロックの解除
	●リモコンと本体の間にカーテンなどの障害物や直射日光、インバーター照明がありませんか。	障害物を取り除いてください。インバーター照明を使用している部屋では受信しにくくなる場合があります。お買い上げの販売店にご相談ください。
よく冷えない よく暖まらない	●温度・風量の設定は適切ですか。	12~17ページ
	●エアフィルターが目詰まりしていませんか。	21ページ お手入れ
	●窓やドアが開いていませんか。	窓やドアを閉めてください。
	●パワーセーブ設定になっていませんか。	9ページ パワーセーブの解除
冷えが悪い(冷房時)	●お部屋に直射日光が当たっていませんか。	カーテンなどで直射日光をさえぎってください。
	●お部屋の中に思わぬ熱源がありませんか。	
	●室内の人数が多過ぎませんか。	

運転ランプ(緑)やタイマーランプ(黄)が点滅したときは

エアコンに異常が起きています

- 本体表示部の運転ランプ(緑)の点滅や、タイマーランプ(黄)の点滅でエアコンの異常をお知らせします。
- 「点滅回数」「異常の様子」「製品形式」などをお買い上げの販売店にご連絡ください。
- 運転/停止ボタンを押し、停止してください。

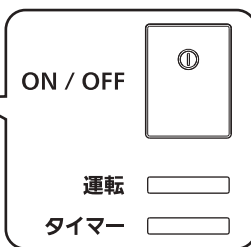

- 運転ランプ(緑) — 点滅 — 1回点滅
2回点滅
6回点滅
- タイマーランプ(黄) — 点灯 — 5回点滅
7回点滅
- 運転ランプ(緑) — 連続点滅 — 1回点滅
2回点滅
- タイマーランプ(黄) — 点滅 — 4回点滅
- 運転ランプ(緑) — 点灯 — 1回点滅
2回点滅
3回点滅
4回点滅
5回点滅
6回点滅
7回点滅
- タイマーランプ(黄) — 点滅 — 7回点滅
- 運転ランプ(緑) — 点滅 — 2回点滅
- タイマーランプ(黄) — 点滅 — 2回点滅

室内ユニットに異常が起きています。

室外ユニットに異常が起きています。

点滅回数は8秒間の回数を示します。

【例】2回点滅



【例】4回点滅



お知らせ

- 運転ランプ(緑)がゆっくり点滅(1.5秒ON、0.5秒OFF)しているときはエアコンの故障や異常ではありません。
- 暖房時の霜取時や暖かい風が出るまで送風を止めているときは、ゆっくり点滅しています。

据え付けについて

据付場所

- エアコンの吹出口や吸込口のまわりに通風の障害になる物を置かないでください。
- 次の場所に据え付けしないでください。
 - 油の飛まつが多いところ。
 - 温泉地など硫化ガスが発生するところや潮風が当たるところ。
 このような場所では腐食などにより故障の原因になることがあります。お買い上げの販売店にご相談ください。
- 室内ユニットから出る除湿水は、水はけの良いところに排水してください。
- 密閉された部屋で換気扇を使用すると排水が逆流するおそれがあります。換気に見合う空気を取り入れられるような開口部を設けてください。また高層マンションなどで風の影響により部屋が負圧になる場合も同様に開口部を設けてください。
- 映像の乱れや雑音防止のため室内ユニットとリモコンはテレビやラジオなどから1m以上離してください。(1m以上離しても雑音が入る場合はテレビ、ラジオなどを雑音の入らない場所まで離してください)

- 電子式点灯方式の蛍光灯(インバーター蛍光灯など)と室内ユニットはできるだけ離してください。(リモコン送信距離が短くなることがあります)
- 室内ユニット(吹出口)と火災報知器を1.5m以上離してください。
- 室内・室外ユニットの下に他の家電製品や家財などを置かないでください。
- 室内ユニットは直射日光が当たらないようにしてください。変色や破損につながる可能性があります。

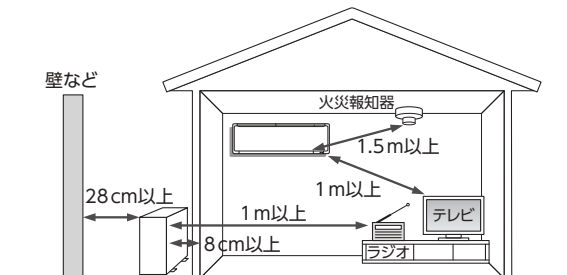

運転音

- エアコンの重量に十分耐え、振動や運転音が増大しない場所に据え付けてください。
- 室外ユニットの吹出口からの風や運転音が隣家の迷惑にならないようにしてください。
- 室外ユニットの吹出口や吸込口付近に障害物を置かないでください。機能低下や運転音増大のもとになります。
- 運転中に異常音がある場合は販売店にご相談ください。

運転範囲

次の運転範囲でお使いください。この範囲外で運転しますと、保護装置が動き運転できないことがあります。

	冷房運転	ドライ運転	暖房運転
外気温度	約21℃～43℃	約10℃～43℃	約24℃以下
室内温度	約21℃～32℃	約15℃～32℃	—

⚠ 注意

- **外気温:1℃以下で冷房・ドライ運転を行わない。**
外気温1℃以下で冷房・ドライ運転を行うと、室内ユニットから水漏れが発生するおそれがあります。
- **室内湿度:約80%以下で使用する。**
約80%を超えた状態で長時間運転すると室内ユニット表面に露が付き、水滴が落ちることがあります。

同じ部屋にエアコンを2台設置する場合

お部屋にエアコンを2台設置した場合、1つのリモコンで2台のエアコンを同時に動作させたくないときに設定します。どちらか一方のリモコンと室内ユニットのセットに設定を行ってください。

■ リモコンの設定

- ① リモコンの裏ブタを外し、乾電池を取り出す。
- ② 乾電池横の切換線をニッパーなどで切断する。
- ③ 乾電池を入れて、裏ブタを取り付ける。

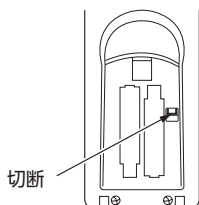

■ 室内ユニットの設定

- ① 室内ユニットの電源リセットをする。
電源プラグをコンセントから外してください。1分程度経ってから、再び電源プラグをコンセントに差し込んでください。
- ② 室内ユニットへリモコン信号を送信する。
設定が完了したリモコンを対象の室内ユニットに向け、リモコンのリセットスイッチをボールペンの先などで押してください。(リセットスイッチを押すとリモコンの表示部が全表示されます)
室内ユニットから“ピー”という受信音が出るまでリモコンを室内ユニットに向けておいてください。
受信音がすれば設定完了です。10秒以内に受信音がない場合は、もう一度最初からやり直してください。

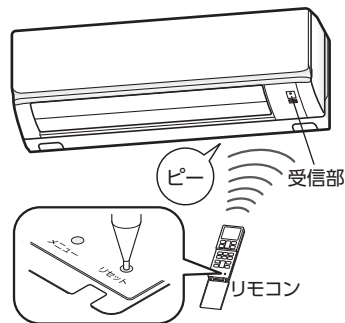

仕様(冷房・ヒートポンプ暖房兼用セパレート形)

項目		形式	SRK22TX (室外SRC22TX)	SRK25TX (室外SRC25TX)	SRK28TX (室外SRC28TX)	SRK36TX (室外SRC36TX)
電	源		単相 100V 50/60Hz			
冷房	能力	kW	2.2(0.9~3.0)	2.5(0.9~3.2)	2.8(0.9~3.3)	3.6(0.9~3.9)
暖房	能力		2.5(0.9~4.1)	2.8(0.9~4.6)	3.6(0.9~4.7)	4.2(0.9~5.2)
消費電力	冷房	W	565(195~920)	615(200~970)	730(200~980)	1170(200~1340)
			暖房	515(190~1210)	560(205~1160)	805(205~1165)
通年エネルギー消費効率(APF)			5.8	6.0	5.8	5.1
	JIS C 9612:2005		5.8	6.0	5.8	5.1
	区分名		A	A	A	C
運転電流	冷房	A	6.7	7.4	8.7	13.8
			暖房	6.2	6.7	9.5
運転音	冷房	dB	60[56]	62[57]	64[58]	64[60]
			暖房	62[54]	63[56]	64[58]
概略冷暖房	冷房	㎡	10~15(6~9)	11~17(7~10)	13~19(8~12)	16~25(10~15)
			暖房	9~11(6~7)	10~13(6~8)	13~16(8~10)
外形寸法 (高さ×幅×奥行)	室内	mm	250×798×280			
	室外		540×645×275			
製品質量	室内	kg	10.0			
	室外		26.5	28.5		30.0

項目		形式	SRK28TX2 (室外SRC28TX2)	SRK40TX2 (室外SRC40TX2)	SRK56TX2 (室外SRC56TX2)
電	源		単相 200V 50/60Hz		
冷房	能力	kW	2.8(0.9~3.3)	4.0(1.1~4.4)	5.6(0.9~5.7)
暖房	能力		3.6(0.9~4.7)	5.0(1.1~7.3)	6.7(0.8~9.0)
消費電力	冷房	W	730(200~980)	1150(285~1560)	2060(180~2335)
			暖房	805(205~1165)	1300(240~2395)
通年エネルギー消費効率(APF)			5.8	5.1	5.0
	JIS C 9612:2005		5.8	5.1	5.0
	区分名		A	C	F
運転電流	冷房	A	4.4	6.1	10.4
			暖房	4.8	6.7
運転音	冷房	dB	64[58]	64[61]	64[63]
			暖房	64[58]	66[62]
概略冷暖房	冷房	㎡	13~19(8~12)	18~28(11~17)	25~39(15~23)
			暖房	13~16(8~10)	18~23(11~14)
外形寸法 (高さ×幅×奥行)	室内	mm	250×798×280		
	室外		540×645×275	595×780×290	640×800×290
製品質量	室内	kg	10.0		
	室外		30.0	35.0	44.5

- 冷・暖房運転特性は日本工業規格(JIS C 9612:2013)に基づいた値です。
- 概略冷・暖房可能面積欄の数値は、(木造・南向き和室) ~ (鉄筋アパート・南向き洋室) を示します。
- 運転音は日本工業規格(JIS C 9612:2013)に基づいて測定した値で〔 〕の値は室外側を示します。
- 本機の能力・消費電力は性能が安定した後の数値を示します。
- リモコンで停止したときもマイコンを動かせるため約0.7Wの電力を消費します。

長期使用製品安全表示制度に基づく本体表示について (本体への表示内容)

※経年劣化により危害の発生が高まるおそれがあることを注意喚起するために電気用品安全法で義務付けられた以下の表示を本体の銘板近傍に行っています。

【製造年】(本体の銘板の中に西暦4桁で表示してあります)

※【設計上の標準使用期間】10年
設計上の標準使用期間を超えてお使いいただいた場合は、経年劣化による発火・ケガなどの事故に至るおそれがあります。

(設計上の標準使用期間とは)

※運転時間や温湿度など、右記の標準的な使用条件に基づく経年劣化に対して、製造した年から安全上支障なく使用することができる標準的な期間です。

※設計上の標準使用期間は、無償保証期間とは異なります。また、一般的な故障を保証するものでもありません。

■標準使用条件 ルームエアコンディショナーの設計上の標準使用期間を設定するための標準使用条件(JIS C 9921-3)による

環境条件	電源電圧	定格表示電圧による
	周波数	50/60Hz
	冷房室内温度	27℃(乾球温度)
	冷房室内湿度	47%(湿球温度19℃)
	冷房室外温度	35℃(乾球温度)
	冷房室外湿度	40%(湿球温度24℃)
	暖房室内温度	20℃(乾球温度)
	暖房室内湿度	59%(湿球温度15℃)
	暖房室外温度	7℃(乾球温度)
	暖房室外湿度	87%(湿球温度6℃)
設置条件	製品の据付説明書による標準設置	
	住宅	木造平屋・南向き和室、居間
負荷条件	部屋の広さ	製品能力に見合った広さの部屋(畳数)
	想定時間	1年当たりの使用日数(東京モデル)
1日当たりの使用時間		冷房：9時間/日 暖房：7時間/日
1年間の使用時間		冷房：1,008時間/年 暖房：1,183時間/年

- 設置状況や環境、使用頻度が上記の条件と異なる場合、または、本来の使用目的以外でご使用された場合は、設計上の標準使用期間より短い期間で経年劣化による発火・ケガなどの事故に至るおそれがあります。

お客様メモ

後日のために記入しておいてください。サービスを依頼されるときお役に立ちます。

購入店名

担当者

電話

購入日

保証とアフターサービス(必ずお読みください)

保証書(別添)について

保証書は所定項目への記入と販売店印が押してあることをご確認のうえお買い上げの販売店よりお受け取りいただき大切に保管してください。

保証期間などについて

保証期間はお買い上げの日から**1年間**です。ただし冷媒回路部品は**5年間**です。保証期間内に万一故障した場合は保証書の規定に従って、お買い上げの販売店が修理させていただきます。なお、修理に際しましては保証書をご提示ください。

修理を依頼されるとき

24～25ページに従って調べていただき、それでも異常があるときには運転を停止し、電源プラグを抜くかブレーカーを切ってからお買い上げの**販売店**にご連絡ください。

連絡していただきたいこと

- 製品形式、お買い上げ年・月 …… 保証書をご覧ください。
- 異常の内容 …… できるだけ詳しく。
- お客様の住所・氏名・電話番号 ●訪問ご希望日時

保証期間経過後の修理について

修理によってエアコンの機能が維持できる場合は、お客様のご要望により有料(技術料+部品代+出張料など)で修理させていただきます。なお、機器に異常がなかった場合、修理をしない場合も技術料、出張料が必要となります。

修理についてはお買い上げの販売店にご相談ください。

●修理料金の仕組み

- 技術料：診断・修理・調整・点検などの費用です。
- 部品代：修理に使用した部品および補助材料代です。
- 出張料：ご依頼により、技術者を派遣する費用です。

補修用性能部品の保有期間について

エアコンの補修用性能部品の保有期間は製造打切後**10年**です。補修用性能部品とは、その製品の機能を維持するために必要な部品です。

ご不明な点は

お買い上げの販売店または、「**修理受付窓口**」にお問い合わせください。

お客様ご相談窓口

フィルターやリモコンなどのご注文、修理のご依頼、お取り扱い・お手入れなどのご相談は**まず**

お買い上げの販売店へ

◇お買い上げの販売店にご相談できない場合：フィルターなどのご注文、修理のご依頼、技術相談は「**修理受付窓口**」へ

修理受付窓口
サービスフロントセンター

フリーコール
0120-975-365

受付時間 平日(月～金) 9:00～18:00
土・日・祝日 9:00～17:00
携帯電話・PHSからもご利用できます。

24時間web受付 <http://www.mhi-air.co.jp/contents/11-service/index.html> へどうぞ。



◇製品情報やお取り扱い方法・お手入れ方法についてのお問い合わせは「**お買物相談室**」へ

ビーバーエアコン
お買物相談室

フリーコール
0120-81-1539

受付時間 平日(月～金)
9:00～12:00、13:00～17:00
携帯電話・PHSからもご利用できます。

◇ホームページ <http://www.mhi-mth.co.jp>



または

愛情点検



長年ご使用の
エアコンの
点検をぜひ!

このような
症状はあり
ませんか。

- 電源プラグ・コードが異常に熱い。
- 電源プラグが変色している。
- こげくさいニオイがする。
- ブレーカーが頻繁に落ちる。
- 架台や吊り下げなどの取付部品が腐食していたり、取付がゆるんでいる。
- 室内ユニットから水漏れがする。

ご使用中

運転を停止し、コンセントから電源プラグを抜いてください。故障や事故防止のため、必ず販売店に点検・修理(有料)をご相談ください。



三菱重工サーマルシステムズ株式会社 〒108-8215 東京都港区港南2-16-5
三菱重工冷熱株式会社 〒108-0023 東京都港区芝浦2-11-5

RLG012A010

201810