

ビーバーエアコン

冷暖房兼用形(インバーター)

TNシリーズ 取扱説明書

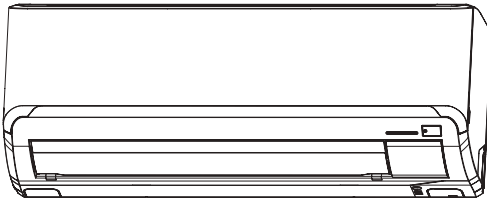

形式

室内ユニット
SRK22TN
SRK25TN
SRK28TN
SRK36TN
SRK28TN2
SRK40TN2

室外ユニット
SRC22TN
SRC25TN
SRC28TN
SRC36TN
SRC28TN2
SRC40TN2

このたびは三菱重工ビーバーエアコンをお買い上げいただき、まことにありがとうございました。

- ご使用前に、この取扱説明書をよくお読みのうえ正しくお使いください。
- この取扱説明書は保証書とともに、必要なときにお読みいただけるよう大切に保管してください。

	<p>家庭用エアコンには最大でCO₂(温暖化ガス)3,600kgに相当するフロン類が封入されています。地球温暖化防止のため、移設・修理・廃棄等に当たってはフロン類の回収が必要です。</p>
--	---

この表示は、家庭用エアコンに温暖化ガス(フロン類)が封入されていることを、ご認識いただくための表示です。エアコンの取り外し時はフロン類の回収が必要です。〈廃棄時には家電リサイクル法の制度に基づき適正な引き渡しをしていただければ、確実にフロン類の適正処理がなされます。〉

も く じ

安全上のご注意	1
快適にお使いいただくために	4
各部のなまえ	5
リモコン操作について	7
運転前の準備	8

自動・冷房・暖房・ドライ・空清運転	11
ドライ運転 (お好み・愛情・ランドリー)	12
風量・風向調節	13

ワープ運転	14
おまかせ気流運転	14
タイマー運転をじょうずに	15
バイオクリア運転	17
「パワーセーブ運転」の 設定/解除の方法	18
内部クリーン運転	18

お手入れのしかた	19
据え付けについて	22

故障かな?	23
仕 様	25
保証とアフターサービス (必ずお読みください)	26
お客様ご相談窓口	26

運転の前に

運転のしかた



便利な機能

お手入れ

困ったときは

安全上のご注意

- ご使用前に、この「安全上のご注意」をよくお読みのうえ正しくお使いください。
- ここに示した注意事項は、いずれも安全に関する重要な内容を記載しています。必ず守ってください。記載内容を守らないことにより生じた損害に対し当社は一切責任を負いません。
『本機器は家庭用空調機器です。特殊用途(食品・動植物・精密機器・美術品の保存など)に使用された場合は保証範囲外となります。』

 警告	誤った取り扱いをした時に、死亡や重傷などの重大な結果に結び付くおそれが大きいもの。
 注意	誤った取り扱いをした時に、傷害を負うおそれ、または物的・環境的損害のおそれがあるもの。状況によっては重大な結果に結び付くおそれがあるもの。

- 本文中に使われる“図記号”の意味は次のとおりです。

	絶対に行わない。		電源プラグをコンセントから抜く。		必ず指示に従い行う。		必ずアース線工事を行う。
---	----------	---	------------------	---	------------	--	--------------

- お読みになった後は、お使いになる方がいつでも見られる所に必ず保管してください。

据付け上の注意事項

警告

- 指定冷媒以外は使用(冷媒補充・入替え)しない
 機器の故障や破裂、ケガなどの原因になります。

- 据え付けは、お買い上げの販売店または専門業者に依頼する
 ご自分で据え付け工事をされ不備があると、水漏れや感電、火災の原因になります。

- 電源は必ずエアコン専用のコンセントを使用する
 専用以外のコンセントを使用すると発熱、火災の原因になります。

- 漏電しゃ断器を取り付ける
 漏電しゃ断器が取り付けられていないと感電、火災の原因になります。

- アースを確実にを行う
 アース線は、ガス管、水道管、避雷針、電話のアース線に接続しないでください。アースが不確実な場合は、故障や漏電のときに感電の原因になります。電気工事、アース工事には資格が必要です。

注意

- 可燃性ガスの漏れるおそれのある場所への設置は行わない
 万一ガスが漏れてユニットの周囲にたまると、発火、火災の原因になることがあります。

- ドレンホースは、確実に排水するように配管する
 不確実な場合は、屋内に浸水し、家財などを濡らす原因になることがあります。

使用上の注意事項



電源プラグや電源コードについて

- 電源コードは、束ねたり、引っ張ったり、重いものを載せたり、加熱したり、加工したりしない



感電や発熱、火災の原因になります。

- 電源コードは、途中で接続したり、延長コードの使用・他の電気器具とのタコ足配線をしていない



感電や発熱、火災の原因になります。

- 電源プラグを抜いて停止をしない



感電や火災の原因になります。

- 電源プラグ・コンセントにホコリの付着、詰まり、がたつきがないことを確認する
電源プラグを差し込む際は刃の根元まで確実に差し込む



ホコリの付着、詰まり、がたつきがあると、感電や火災の原因になります。コンセントにがたつきがある場合は、お買い上げの販売店に相談してください。

- 異常時(こげ臭いなど)は、運転を停止して電源プラグを抜く



異常のまま運転を続けると故障や感電、火災などの原因になります。お買い上げの販売店またはサービスフロントセンターに相談してください。

室内/室外ユニットについて

- 吹出口や吸込口に指や棒などを入れない



内部でファンが高速回転していますのでケガの原因になります。

- 室内ユニット内部の洗浄はお客様自身では行わず、必ずお買い上げの販売店またはサービスフロントセンターに相談する [P.21](#)ページ



誤った洗浄剤の選定・使用方法で洗浄を行うと、樹脂部分が破損したり水漏れなどの原因になります。また、洗浄剤が電気品やモータにかかるとう故障や火災の原因になります。

リモコンについて

- リモコンは乳幼児の手の届かない場所に保管する



電池を飲み込むなど事故の原因になります。万一、飲み込んだ場合は直ちに医師に相談してください。誤操作があった場合、意図しない運転になります。

運転について

- 長時間冷風を身体に直接あてたり、冷やし過ぎない



体調悪化や健康障害の原因になります。

- 調理室など油煙の多いところ、または可燃性ガス・腐食性ガスや金属製のホコリのある場所では使用しない



火災や故障の原因になります。

- 機械油など油成分が浮遊している場所では使用しない



ひび割れ、感電・引火の原因になります。

- エアコンが冷えない、暖まらない場合は、冷媒の漏れが原因のひとつとして考えられるため、お買い上げの販売店に相談する
冷媒の追加を伴う修理の場合は、修理の内容をサービスマンに確認する



エアコンに使用されている冷媒は安全です。冷媒は通常漏れることはありませんが、万一冷媒が室内に漏れ、ファンヒーター、ストーブ、コンロ等の火気に触れると有害な生成物が発生する原因になります。

安全上のご注意(つづき)

使用上の注意事項(のつづき)

⚠ 注 意

電源プラグや電源コードについて

- 電源プラグを抜くときは、電源コードを引っ張って抜かない



芯線の一部が断線して発熱、火災の原因になることがあります。

- 長期間使用しない場合は、電源プラグを抜く



ホコリがたまると発熱、火災の原因になることがあります。

- お手入れをするときは必ず運転を停止し、電源プラグを抜く



内部でファンが高速回転していますのでケガの原因になることがあります。

- 濡れた手で電源プラグの抜き差しや、スイッチを操作しない



感電の原因になることがあります。

- 雷が鳴り落雷のおそれがあるときは運転を停止し、電源プラグを抜く



被雷すると、故障の原因になることがあります。

室内/室外ユニットについて

- 室内ユニットにぶら下がったり、室外ユニットの上に乗ったり、物を載せたりしない



室内ユニットの落下、室外ユニットからの落下や転倒などによりケガの原因になることがあります。

- 室内・室外ユニットの下に他の家電製品や家財などを置かない



水滴が滴下する場合があります、汚損や故障の原因になることがあります。

- 室内・室外ユニットの熱交換器(アルミフィン)にはさわらない



ケガの原因になることがあります。

- 殺虫剤やペイントなどの可燃性スプレーを吹出口近くに置いたりエアコンに直接吹き付けない



発火、火災の原因になることがあります。

- エアコンを水洗いしたり、花瓶などの水の入った容器を載せたりしない



感電や火災の原因になることがあります。

- 室外ユニット周辺に、物を置いたり、落ち葉がたまらないようにする



落ち葉などがあると、小動物が侵入して、内部の電気部品に触れると、故障や火災の原因になることがあります。

使用上の注意事項（のつづき）

⚠ 注 意

運転について

● 動植物に直接風をあてない



動植物に悪影響をおよぼす原因になることがあります。

● 長期使用で傷んだままの据付台などで使用しない



ユニットの落下につながり、ケガなどの原因になることがあります。

● 食品・動植物・精密機器・美術品の保存など特殊用途には使用しない



このエアコンは居室用です。他の特殊用途に使用しますと品質低下などの原因になることがあります。

● ブレーカー、ヒューズの容量を守る
ヒューズの代わりに針金などを使わない



発熱、火災の原因になることがあります。

燃焼器具と一緒に運転する場合

● エアコンの風が直接あたる所に燃焼器具を置かない



燃焼器具の不完全燃焼の原因になることがあります。

● 燃焼器具と一緒に運転するときは、こまめに換気する



換気が不十分な場合は、酸素不足の原因になることがあります。

移設・修理時の注意事項

⚠ 警 告

● 修理はお買い上げの販売店、または修理受付窓口に相談する



ご自分で修理をされ不備があると水漏れや感電・火災などの原因になります。

● エアコンを移動再設置する場合は、お買い上げの販売店または修理受付窓口に相談する



据え付け不備があると感電・火災の原因になります。

快適にお使いいただくために

● 室内の温度は適温にしましょう

冷やし過ぎ、暖め過ぎは健康に良くありません。また、電気代もムダになります。

● 必要なときだけ運転しましょう

タイマーを有効に利用し、必要なときだけ運転するようにしましょう。

● エアフィルターの掃除は2週間に1回行ってください  19ページ

エアフィルターが目詰まりすると冷・暖房能力が低下し運転音が大きくなります。また、電気代もムダになります。

● 直射日光やすき間風を入れない

冷房時は直射日光をカーテンやブラインドでさえぎりましょう。窓や出入口は換気するとき以外は閉めてください。直射日光により室内ユニットの変色や破損につながる可能性があります。

● 風向調節をしましょう

室温のムラを少なくするため、上下・左右の風向を調節しましょう。エアコンの据付位置に合わせて風向調節ができます。

● 冷房時には熱の発生を少なく

冷房効果を高めるため、室内にはできるだけ熱源になる物を置かないでください。

各部のなまえ

室内ユニット

(吸込パネルを開いた状態)

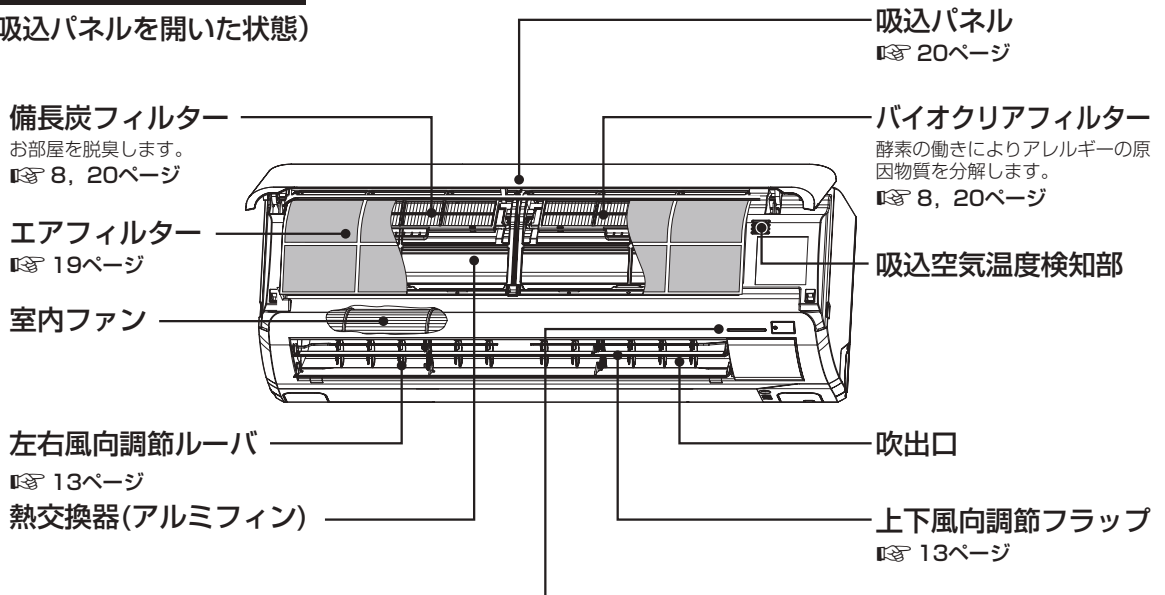

本体表示部

運転ランプ(緑)

- ◆ エアコン運転中に点灯します。
- ◆ 内部クリーン、バイオクリア運転中に点灯します。
- ◆ ホットキープ時はゆっくり点滅します。
☞ 23ページ
- ◆ エアコン異常時には速く点滅します。
☞ 裏表紙

運転 タイマー

タイマーランプ(黄)

- ◆ タイマー運転中に点灯します。
- ◆ エアコン異常時には点滅します。
☞ 裏表紙

リモコン信号受信部

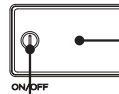

本体運転ボタン ☞ 7ページ

室外ユニット

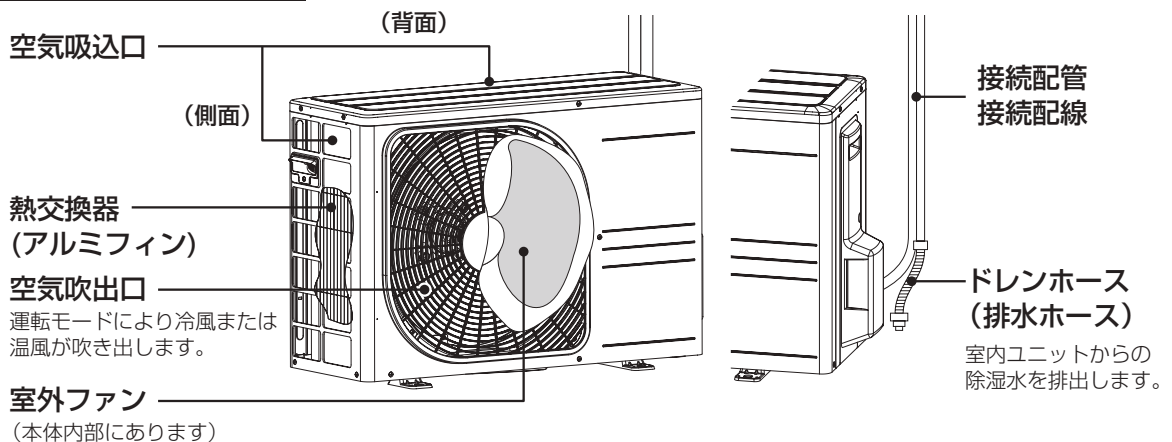

付属品



リモコン

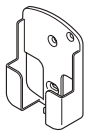

リモコンホルダー



単4形乾電池 (2個)



バイオクリアフィルター
(淡オレンジ)



リモコンホルダー
取付用ネジ (2個)



備長炭フィルター
(グレー)

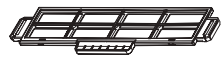

フィルターホルダー (2個)
(本体に付属)

リモコン

●下図は説明のため全部表示してありますが、実際は該当部分のみ表示します。

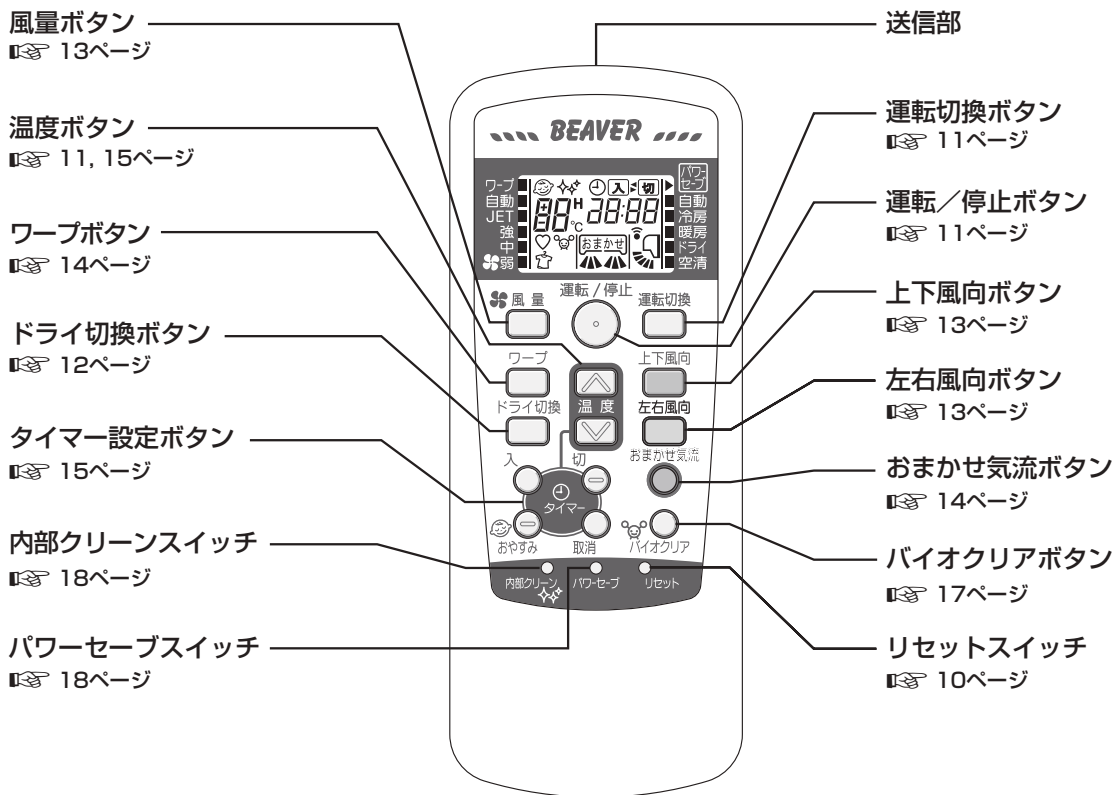

●本文中に使われる“見出し”の意味は次のとおりです。

お知らせ	リモコンの設定、運転内容などの補足説明です。
お願い	機器を正しく機能させるためのお願い事項です。

お知らせ

- 室外ユニットから水が出る場合がありますが、故障ではありません。☞ 23ページ
- 運転を停止しても、室外ユニットのファンは本体保護のため約1分間回り続けます。☞ 23ページ

リモコン操作について

送信のしかた

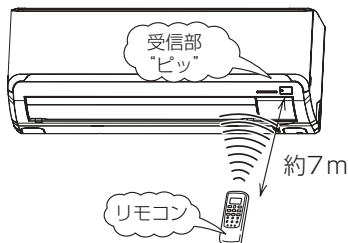

- リモコンの各ボタンをエアコン受信部に向けて押すと、信号が送られます。受信すると“ピッ”という受信音がします。
- 電子式点灯方式の蛍光灯（インバータ蛍光灯など）やテレビとエアコンはできるだけ離してください。
- 直射日光はカーテンやブラインドでさえぎってください。（リモコンの送信距離が短くなることがあります）

リモコンの受信音について

- 設定温度24℃、自動運転時の±0、自動運転、風量自動に変更したときは受信音（ピッピッ）がします。運転／停止ボタンで停止すると、受信音（ピーッ）がします。暗いところなどでご使用いただくときに便利です。

設定温度

22 ⇄ 23 ⇄ 24 ⇄ 25 ⇄ 26
ピッ ピッ ピッピッ ピッ ピッ

運転内容

ドライ → 空清 → 自動 → 冷房 → 暖房
ピッ ピッ ピッピッ ピッ ピッ

自動運転

-2 ⇄ -1 ⇄ ±0 ⇄ +1 ⇄ +2
ピッ ピッ ピッピッ ピッ ピッ

風量設定

中 → 弱 → 自動 → JET → 強
ピッ ピッ ピッピッ ピッ ピッ

（以下の場合にはピッと鳴ります。（ピッピッと鳴りません））
・空清運転時に風量設定で自動に変更した場合。
・ワープを設定後、設定解除し風量自動設定に戻った場合。

リモコンで運転操作ができないとき

電池切れではありませんか？

- 送信してもエアコンから“ピッ”音がしないとき。
- 表示部がうすくなったり、表示が出ないとき。
- 表示のあと全表示になったとき。

このようなときは、新しい乾電池と交換してもう一度操作をやり直してください。
それでも操作できない場合は点検・修理をお買い上げの販売店にご相談ください。

リモコンが使えないとき（応急運転）

本体運転ボタンで応急運転をしてください。
本体運転ボタンを一度押すと自動運転で運転を開始し、再度押すと停止します。

- 本体運転ボタンを5秒以上押しつづけないでください。
押し続けるとサービス時やエアコン移設時に使う強制冷房運転になります。

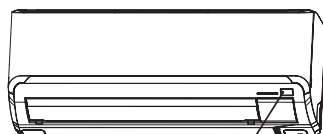

本体運転ボタン

運転前の準備

室内ユニットの準備

1 吸込パネルを開ける

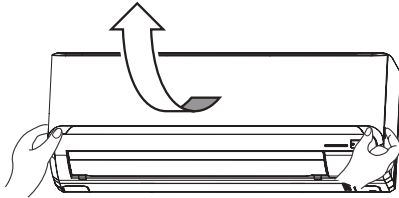

左右側面の凹部に手をかけ手前に引き上げますと約60°開いた状態で静止します。それ以上引き上げますとパネルが外れることがありますのでご注意ください。

2 左右2枚のエアフィルターを外し、フィルターホルダー(付属品)を取り外す

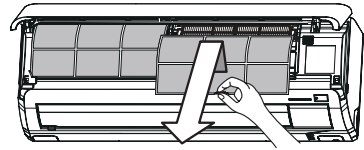

エアフィルターの取っ手を軽くつまんで上に少し上げ、手前に取出してください。

3 備長炭フィルター(グレー)とバイオクリアフィルター(淡オレンジ)をフィルターホルダーにそれぞれ取り付ける

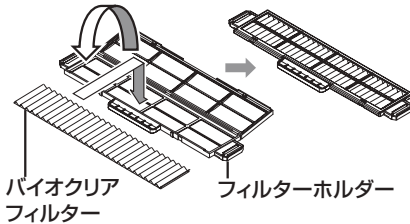

※バイオクリアフィルターはプリーツ(ひだ形状)が手前側になるように取り付けてください。
※備長炭フィルターはどちらを手前にしていただいても結構です。

4 フィルターホルダーをガイドに沿って止まるまで挿入し、取り付ける

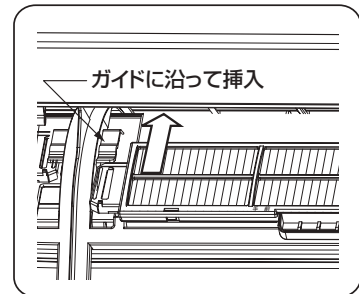
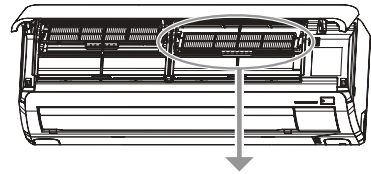

※備長炭フィルター、バイオクリアフィルターは左右どちらに装着していただいても結構です。

5 エアフィルターを取り付け、吸込パネルを閉じ、電源プラグを差し込む

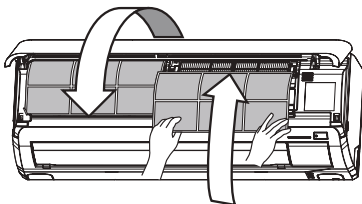

エアフィルターの両側を上図のように持ち、奥までしっかりと挿入します。エアフィルターなしで運転すると故障の原因になります。

吸込パネルを閉めるときは、吸込パネル下部両端を持ち下方向にゆっくり下げ、引掛け爪が掛かる程度に軽く押ししてください。

運転前の準備(つづき)

据付位置設定のしかた エアコンの据付位置に合わせて風向範囲を設定することができます。

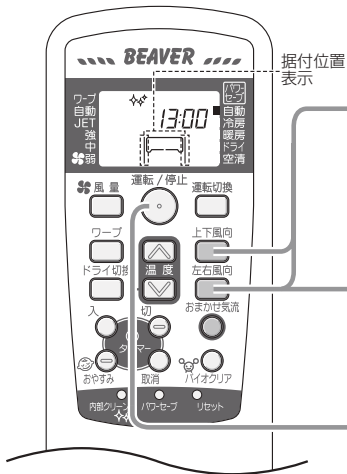

運転/停止
エアコンを運転中の場合は ボタンを押し、エアコンを停止します

1 と ボタンを同時に押し
5秒以上押し続けてください。据付位置表示が点滅します。

2 点滅中に ボタンを押し
ボタンを押すたびに表示が切り換わります。お部屋の据付位置に合わせて設定ください。

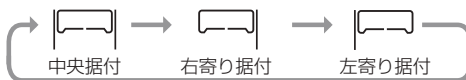

3 ボタンを押し

1分以内にエアコンへ送信してください。エアコンは据付位置を記憶します。

エアコン据付位置と風向範囲

リモコンの据付位置設定に合わせて下図の風向範囲になります。

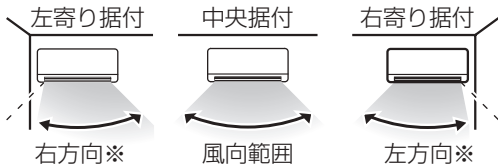

※壁側へ吹き出さないように風向範囲を約30°制限します。

お知らせ

- 運転中は据付位置に関係なく を表示します。
- 一度据付位置を設定すると、エアコンは電源プラグを抜いても据付位置を記憶しています。据付位置を変更する場合は、再度リモコンで設定し直してください。
- 運転中は据付位置設定を行うことはできません。
- 壁から50cm以内に据付するときは据付位置設定を「右寄り据付」、または「左寄り据付」に変更されることをおすすめします。

リモコンの準備

■ 乾電池の入れかた

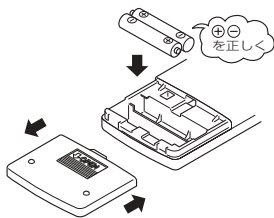

- ① 裏ブタを外す
- ② 乾電池を入れる (単四 2本)
- ③ 裏ブタを取り付ける
- ④ 時刻設定を行う

乾電池について

- 乾電池の寿命は6ヵ月～1年です。(ご使用状況により異なります)
- 乾電池には「使用推奨期限」が明示されていますが、エアコン製造年月により使用期間が短くなる場合があります。なお、この期間が過ぎた乾電池でも使用できることがあります。
- 付属の乾電池は最初に運転動作を確認するためのものですので、通常より早く消耗することがあります。

お願い

- 乾電池交換は2個同時に新しい乾電池(単四)をお使いください。(アルカリ乾電池をお勧めします)
- 古い乾電池と新しい乾電池および異種(マンガン・アルカリ)の乾電池を混ぜて使わないでください。
- 充電式乾電池は使用しないでください。

⚠ 注意 スイッチ操作時の注意

- 「内部クリーン」、「パワーセーブ」、「リセット」スイッチは先の短いもの(ボールペンなど)で真っすぐ下へ押ししてください。先が細くて長いもの(シャープペンシルなど)で斜め方向から強くスイッチを押さないでください。スイッチが戻らなくなるおそれがあります。

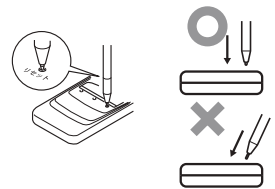

お知らせ

乾電池を入れ換えたときは、内部クリーン、パワーセーブの内容は初期設定になります。乾電池交換後に再度設定してください。▶▶18ページ

■現在時刻の合わせかた

リセットまたは乾電池を入れると自動的に時刻設定のモードになります。

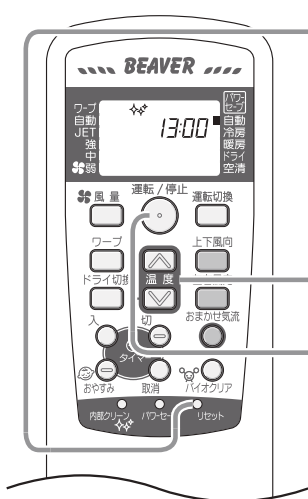

●タイマー運転は、現在時刻を基準にセットされます。時刻を正しく合わせてください。



1 ○ スイッチを押す
リセット

ボールペンの先などで真っすぐ下へ押ししてください。時刻表示が点滅します。

2 時刻表示点滅中に  ボタンを押す

 または  ボタンを押し、現在時刻に合わせます
(進む) (戻る)

3  ボタンを押す

運転/停止

1分以内に押しってください。時刻表示の点滅が点灯に換わり、設定が完了します。

お知らせ

●時刻設定を行う場合、リモコンの内容は全てリセットされます。

■リモコン表示に異常があった場合

リセットスイッチをボールペンなどで真っすぐ下へ押しってください。

リセットスイッチを押すと時刻設定のモードとなるため、時刻を正しく合わせてください。

■リモコンホルダーのご利用について

リモコンホルダーを利用すると壁や柱にリモコンを取り付けたままご使用になれます。この場合は、あらかじめエアコンが正常に受信することを確認したうえで取り付けてください。

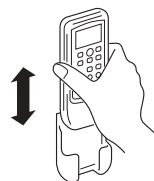

リモコン取り扱い上の注意

- 直射日光の当たるところ、ストーブや電気カーペットなど温度の高くなる場所に置かないでください。
- リモコンは落としたり、踏んだり、上に重いものを載せたりせず、丁寧に扱ってください。
- リモコンに水などの液体がかからないようにしてください。
- リモコンと室内ユニットの間をさえぎらないでください。
- 長期間使用しない場合、乾電池を取り出してください。

自動・冷房・暖房・ドライ・空清運転

運転切換をしてから運転開始する場合は手順 ① から、
運転切換をせずに運転開始する場合は手順 ② からの操作になります

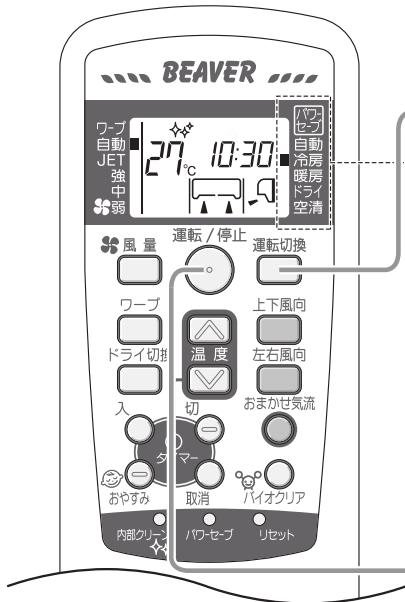

① **運転切換**
ボタンを押す

ボタンを押すたびに■マークの位置が換わります。
■マークをお好みの運転（自動・冷房・暖房・ドライ・空清）の位置にします。



ドライを選んだときは、お好みドライになります。
ドライ運転の種類はドライ切換ボタンで切り換えられます。
☞ 12ページ

② **運転/停止**
ボタンを押す

温度
ボタンを押す

▲ または ▼ を押して温度を設定します。

- 18℃～30℃の範囲で設定できます。
- 空清運転時は温度設定できません。

温度を変えたいとき

温度設定のめやす

冷房	26℃～28℃
暖房	20℃～24℃
ドライ	24℃～26℃

自動運転の温度設定

【ちょっと寒いとき】

▲ ボタンを押す

ボタンを押すごとに1℃ずつ高めに設定します。
(+/→…→+6と6段階に調節できます。)

【ちょっと暑いとき】

▼ ボタンを押す

ボタンを押すごとに1℃ずつ低めに設定します。
(-/→…→-6と6段階に調節できます。)

自動運転時の表示例



自動運転について

- 運転開始時の室温、外温に応じて冷房・暖房・ドライ運転を自動的に選択します。その後、室温の変化に応じて運転内容を自動的に切り換えます。
- 自動運転の内容が合わない場合は冷房・暖房・ドライ運転に切り換えて運転してください。
- 自動運転時の±0の設定は、それぞれ冷房24℃、暖房26℃、ドライ25℃となっています。

運転/停止

停止するとき

運転/停止
ボタンを押す

お知らせ

- 再運転してもすぐに運転しないことがあります。☞ 23ページ
- 運転中に風の吹き出しが止まる場合があります。☞ 23ページ
- 付属のハイオクリアフィルター、備長炭フィルターを取り付けますと設定した運転をしながら空気清浄を行います。
- 空清運転は送風運転により空気清浄を行います。冷・暖房運転は行いません。
- 室温は設定温度と少し差が出る場合があります。
- 内部クリーン運転設定時は、冷房またはドライ運転停止後に室内ユニットファンが約2時間運転します。
(ドライおよび自動運転時は運転内容によっては内部クリーン運転を行わない場合もあります) ☞ 18ページ

ドライ運転（お好み・愛情・ランドリー）

運転のしかた

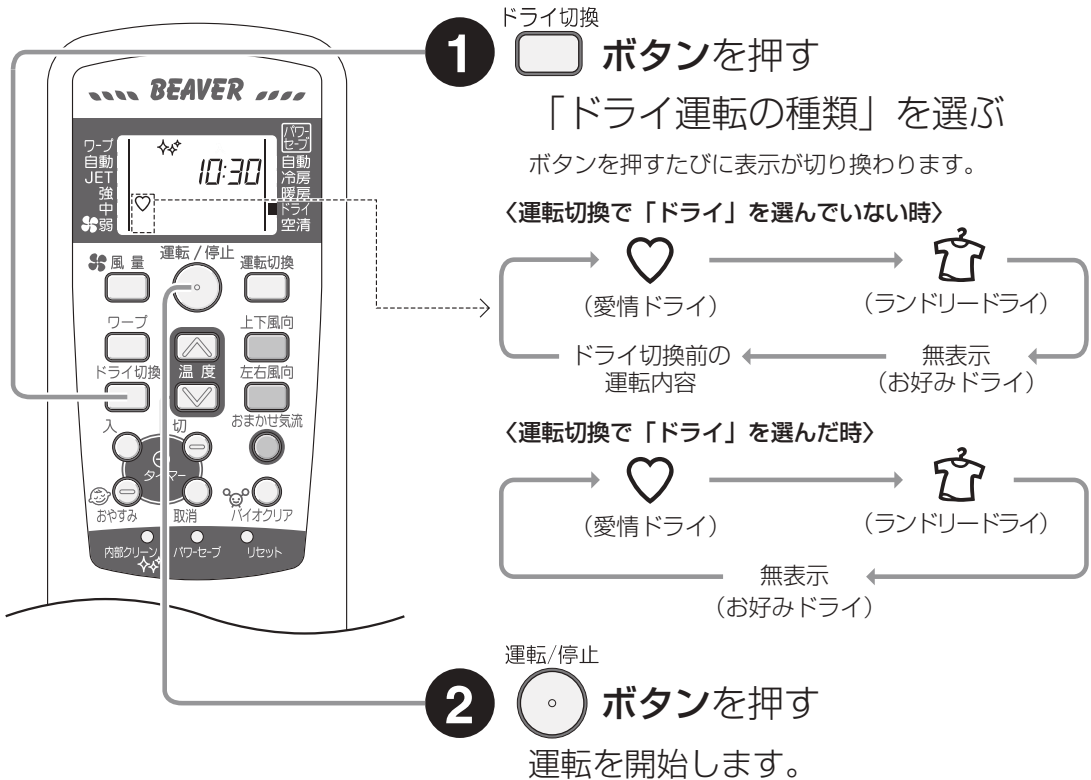

ドライ運転ガイド

	運転の内容・使い方	風量・風向	温度
♡愛情ドライ 梅雨時、秋の長雨時	<ul style="list-style-type: none"> ●パワーを抑えた省エネ運転です。 ●室温16℃以上で使用してください。 	自動設定です。 (変更できません)	
👕ランドリードライ 室内で洗濯物を干す時 (補助乾燥)	<ul style="list-style-type: none"> ●室内・外の温度に応じて、冷房・暖房・ドライを自動的に選択します。 ●3時間後に自動的に運転を停止します。 ●十分に乾かないときは、再度ランドリードライ運転をしてください。 ●室温が変化しますので、室内に人がいないときにお使いになることをお勧めします。 	風量は自動・JETのみ設定できます。 風向は変更できません。	自動設定です。 (変更できません)
👤お好みドライ 冷房では寒すぎる時	<ul style="list-style-type: none"> ●設定温度や風向を、お好みに合わせて自由に設定できます。 	風量は自動・JETのみ設定できます。 風向は変更できます。	18～30℃の範囲で設定できます。

風量・風向調節

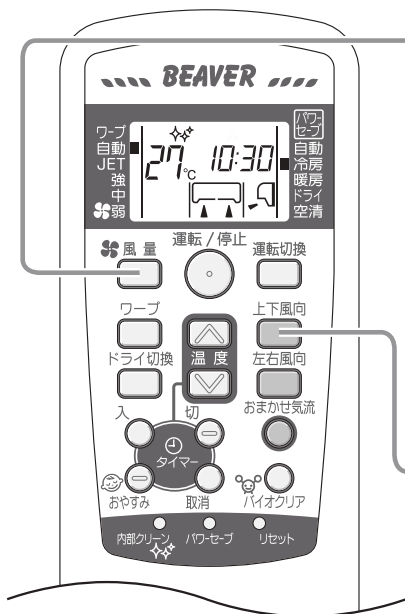

風量調節

運転中に  ボタンを押す

風量切換(パワーセレクト) (冷房、暖房、自動運転時)

風量	運	転
自動	能力に応じて風量に変化するおまかせ運転 (風量自動)	
JET	最も高能力で強力な運転 (風量最大)	
強	高能力で強力な運転 (風量大)	
中	標準的な運転 (風量中)	
弱	能力をおさえた運転 (風量小)	

- 空清運転時の風量自動は、風量が固定で最も大きくなります。
- 空清運転時は、風量JETを設定できません。

上下風向調節(フラップ)

運転中に  ボタンを押す

ボタンを押すたびに表示が切り換わります。お好みの位置を選んでください。

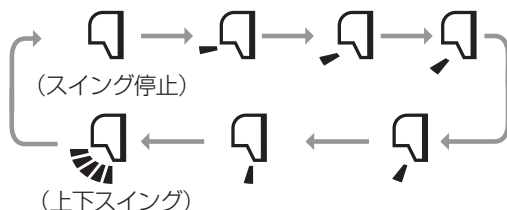

上下スイング中にスイングを停止した場合、停止した位置をマイコンが記憶します。次回運転時、フラップは前回と同じ位置にセットします。(メモリーフラップ機能)

●可動範囲とおすすめするスイング停止角度

	冷房・お好みドライ	暖房
可動範囲		
おすすめ	 または	 または

左右風向調節

運転中に  ボタンを押す

ボタンを押すたびに表示が切り換わります。お好みの位置を選んでください。

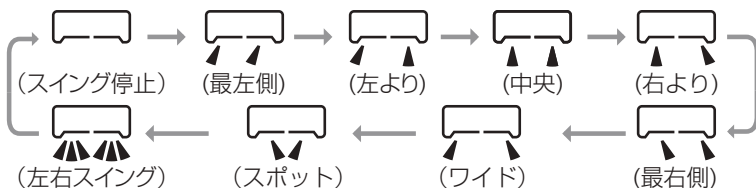

左右スイング中にスイングを停止した場合、停止した位置をマイコンが記憶します。次回運転時、ルーバは前回と同じ位置にセットします。(メモリールーバ機能)

お知らせ

- 暖房運転開始時は冷風吹出防止のため、フラップ・ルーバが水平・中央向きになります。温風が出はじめてから設定した風向位置になります。
- 室温が設定温度より高くなったとき、または除霜運転になったとき、フラップ・ルーバが水平・中央向きになります。
- 上記のとき風向設定はできません。温風が出はじめ設定した風向位置になった後、風向調節を行ってください。

お願い

- 風が長時間直接お肌にあたらないようにしてください。
- 冷房・お好みドライ運転時は長時間の真下吹き運転はしないでください。吹出口などに露がついて滴下することがあります。
- フラップ・ルーバは手で動かさないでください。角度が変わったり、全閉にならない場合があります。

ワープ運転

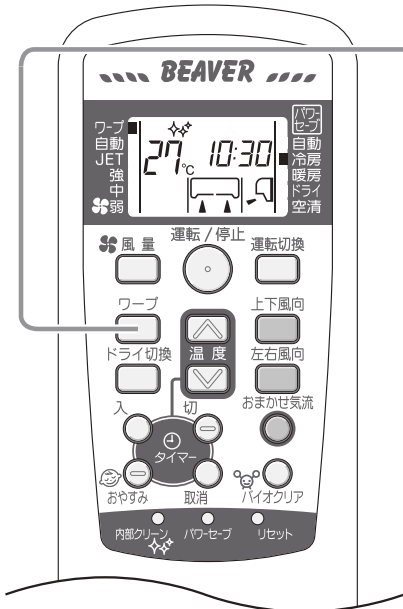

運転中に **ワープ** ボタンを押す

ボタンを押すたびに■マークの位置が換わります。

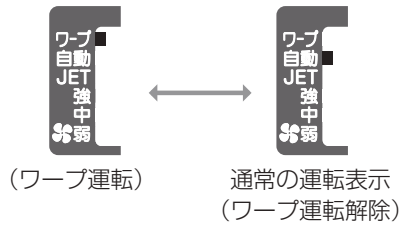

ワープ運転について

高温風・冷風でエアコン周辺からすばやく暖めたり冷やしたりします。約15分後に自動的に終了します。

お願い

ワープ運転のときは室温調節を行いません。
冷え過ぎ、暖まり過ぎのときはワープ運転を解除してください。

お知らせ

- プログラムタイマー運転時はワープ運転はできません。
- 入タイマー運転のときは入時刻からワープ運転を開始します。
入タイマー運転を設定後にワープを設定してください。

ワープ運転ガイド

○……設定可能 —……設定不可

	運転モード					各種設定		
	自動・冷房・暖房	ドライ			空清 バイオクリア	温度	風量	風向
		愛情	ランドリー	お好み				
ワープ運転	○	—	—	—	—	—	—	○

お知らせ

- 次の操作を行うとその時点でワープ運転が解除されます。
 - ①再度ワープボタンを押したとき。
 - ②運転切換をしたとき。
 - ③ドライ切換をしたとき。
 - ④入タイマー運転を設定したとき。
- 入タイマー運転のワープ運転を行うときは、入タイマー運転を設定後にワープを設定してください。

おまかせ気流運転

風量、風向を自動的にコントロールし、お部屋全体を効率よく空調します。

自動・冷房・暖房運転中に

おまかせ気流

おまかせ ボタンを押す

ボタンを押すたびに表示が切り換わります。

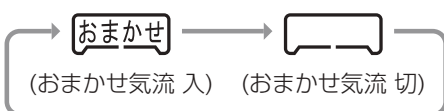

お知らせ

- おまかせ気流運転を取消したときは、おまかせ気流運転を設定する前の風向に戻ります。
- おまかせ気流運転中に次のボタンを押すと、おまかせ気流運転は取消されます。
運転切換・ドライ切換・バイオクリアボタン
- おまかせ気流運転中は次のボタン操作はできません。
ワープ・上下風向・左右風向ボタン
- おまかせ気流運転中は風量の変更(強・中・弱)はできませんが、JETへの変更はできません。

タイマー運転をじょうずに

おやすみ運転

設定した時間になるとエアコンが停止します。

おやすみ運転中は部屋の冷やし過ぎ、暖め過ぎを防ぐために、設定温度を自動的に調整します。

おやすみ
タイマー
表示部

ボタンを押す

おやすみ

ボタンを押すたびに表示が切り換わります。

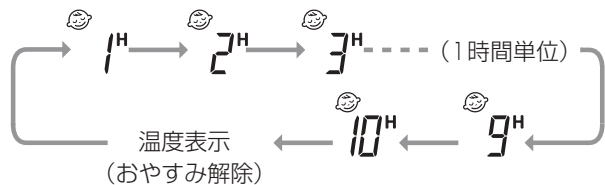

お好みの設定時間を選んでください。

●停止中に押すと 前回の運転内容でおやすみ運転を開始し、設定時間経過後にエアコンが停止します。

●運転中に押すと 設定時間経過後にエアコンが停止します。

本体表示部のタイマーランプ(黄)と運転ランプ(緑)が点灯したら設定完了です。

入タイマー運転 (快適予約)

設定時刻にお部屋が設定温度近くになるように運転を開始します。

入タイマー
表示部

1 入 ボタンを押す
⊕ が点滅します。

2 ボタンを押す

温度ボタンの または ボタンを押して、設定したい時刻に合わせます。

3 入 ボタンを押す

時刻を合わせてから1分以内 (が点滅中) に押してください。 が点灯に変わり、本体タイマーランプ(黄)が点灯したら設定完了です。

●運転中に入タイマー運転を設定すると、エアコンは停止し、設定は完了します。

快適予約について

- 設定時刻にお部屋が設定温度近くになるように5~60分前から運転を開始します。
〔ドライおよび空清運転時(自動運転時のドライも含む)は設定時刻の約5分前から運転を開始します。〕

切タイマー運転

設定した時刻になるとエアコンが停止します。

停止中の場合は手順 ① から、
運転中・入タイマー設定中の場合は ② からの操作になります

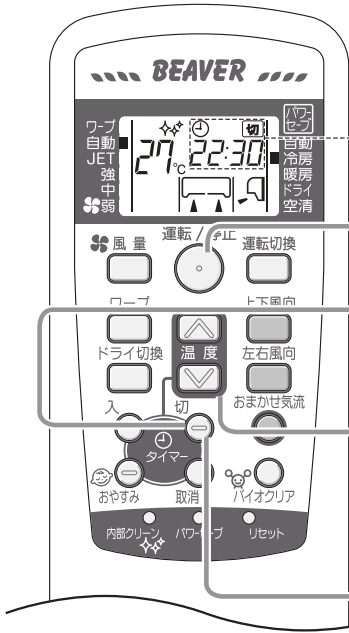

① **ボタンを押す**

運転/停止

エアコンを運転します。

② **ボタンを押す**

切

が点滅します。

③ **ボタンを押す**



温度ボタンの または ボタンを押して、
設定したい時刻に合わせてます。

④ **ボタンを押す**

切

時刻に合わせてから1分以内 (が点滅中) に押し
てください。 が点灯に変わり、本体タイマーランプ
(黄) が点灯したら設定完了です。

おやすみ+入タイマー運転

おやすみ運転と入タイマー運転を組み合わせた運転です。(1回限りの設定です)

〔例〕3時間後に運転を停止し、翌朝6時30分に運転を開始することができます。



設定のしかた

- おやすみ運転、入タイマー運転と同じ要領で設定してください。

お知らせ

- おやすみ運転が作動して、次に入タイマーが作動します。
逆の組み合わせ運転はできません。

プログラムタイマー運転

入タイマー運転と切タイマー運転を組み合わせた運転です。

一度設定して運転すれば ボタンを押さないかぎり、毎日同じ時刻に運転/停止を繰り返します。

〔例：6:30に運転、14:30に停止したい〕



(運転中)

●設定例1：現在時刻12:00

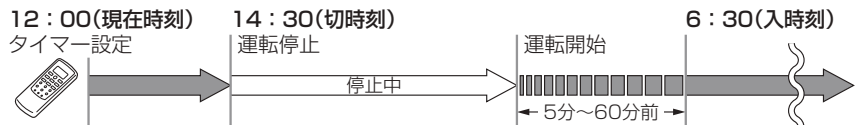

●設定例2：現在時刻22:00

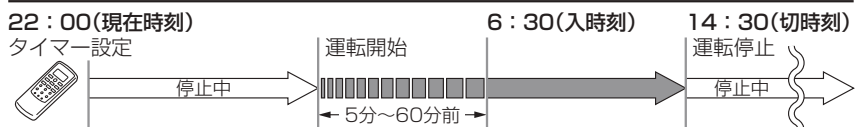

設定のしかた

- 入タイマー運転、切タイマー運転と同じ要領で設定してください。

タイマーの取消

取消ボタンを押してください。

- おやすみ運転・切タイマー運転時はタイマーをキャンセルし現在の運転を継続します。
- 入タイマー設定時はタイマーをキャンセルし運転を開始します。
- おやすみ+入タイマー・プログラムタイマー運転時は両方のタイマーをキャンセルし現在の運転を継続します。

設定時間・時刻の変更

おやすみボタン・入タイマーボタン・切タイマーボタンを押して再度設定をしてください。

おやすみ運転について

- おやすみ運転中は時間の経過と共に残時間をリモコンに表示します。
- 次の運転中におやすみ運転はできません。
愛情ドライ・ランドリードライ・バイオクリア運転
- おやすみ運転中にドライ切換ボタンを押すと、おやすみ運転をキャンセルし選択したドライ運転になります。
- 入タイマーと組み合わせた運転もできます。
▶▶▶ 16ページ
- 切タイマーと同時設定はできません。

おやすみ運転の温度設定について

冷房運転

おやすみ運転開始時は一旦設定温度を下げ、その後徐々に設定温度を上げます。2時間後までに1℃上昇させて設定時間が経過するまで運転します。

暖房運転

おやすみ運転開始時から設定温度を徐々に低下させ、1時間後までに約3℃低くします。2時間後には約6℃設定温度を低くして設定時間が経過するまで運転します。

入・切タイマー運転について

- 切タイマー運転はおやすみ運転のような設定温度を自動的に調整しません。
- 次の運転中に入・切タイマー運転はできません。
ランドリードライ・バイオクリア運転
- 入・切タイマー運転中にランドリードライに設定すると、タイマーをキャンセルし選択したドライ運転になります。
- 入・切タイマー運転中は現在時刻を表示しません。

バイオクリア運転

酵素の力でバイオクリアフィルター上に捕集したアレルギーの原因物質を分解する運転です。



ボタンを押す

本体表示部の運転ランプ(緑)が点灯します。
約90分で自動的に終了します。

取消のしかた

バイオクリアボタン、または 運転/停止ボタンを押します。

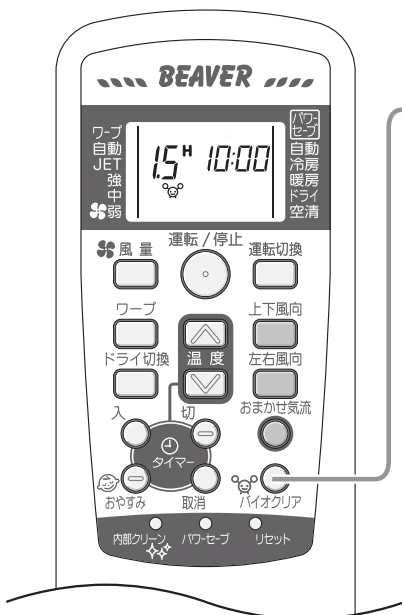

お知らせ

- バイオクリア運転中は次の操作はできません。
温度・風量・風向・タイマー・ワーブ・内部クリーン運転
- 室温が変化します。室内に人がいないときにお使いになることをお勧めします。
- 約2週間～1ヶ月に1度（花粉の飛ぶ時期はこまめに）をめやすにお使いになると効果的です。
- バイオクリア運転はフラップを開いた状態で運転を開始しますが、運転途中でフラップを閉じた状態となります。

「パワーセーブ運転」の設定／解除の方法

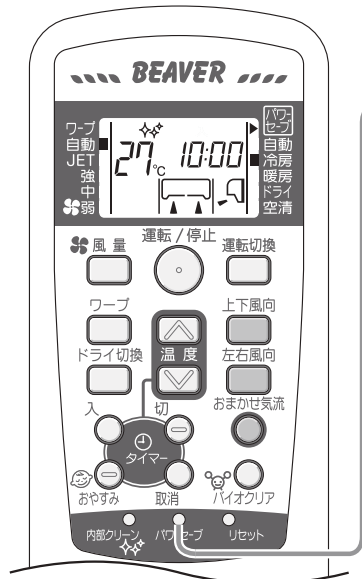

電気の使用容量（15Aまたは10A）を制限します。
他の電気製品との同時使用によるブレーカー落ちを防ぎます。

○ **スイッチを押す**

ボールペンの先などで真っすぐ下へ押してください。スイッチを押すたびに設定／解除が切り換わります。

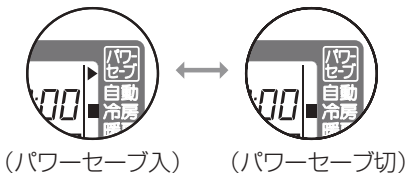

お知らせ

- パワーセーブ設定をしますと、最大冷・暖房能力が低下します。
- パワーセーブスイッチを押したのち、次にリモコン操作（リセット、内部クリーンを除く）を行った時点より有効となります。（出荷時はパワーセーブ運転は切に設定してあります）
- 内部クリーン・バイオクリア運転中は操作できません。

内部クリーン運転

内部クリーン運転を設定すると、自動・冷房・愛情ドライ・お好みドライ運転の停止のあと、自動的に2時間内部クリーン運転を行います。室内ユニット内部の湿気を取り除き、カビ・細菌の成長を抑えます。

（出荷時は内部クリーン運転入に設定してあります）

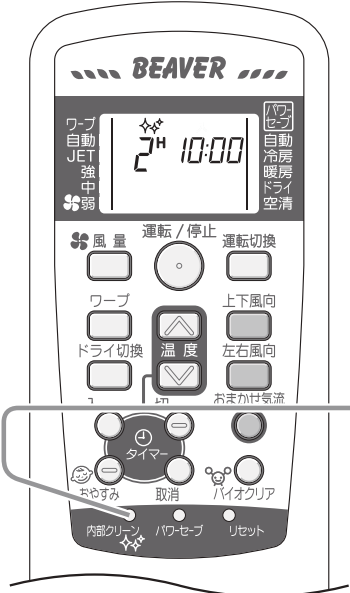

■内部クリーン運転をする

自動・冷房・愛情ドライ・お好みドライ運転中に
運転/停止

○ **ボタンを押す**

と運転が停止し、自動的に内部クリーン運転を行います。内部クリーン運転中は、運転ランプ（緑）が点灯します。約2時間で自動的に終了します。

■途中で停止したいとき

運転/停止

○ **ボタンを押す**

内部クリーン運転を停止します。

内部クリーン運転の設定を変更したいとき

○ **スイッチを押す**

運転中、停止中どちらでも設定することができます。ボールペンの先などで真っすぐ下へ押してください。スイッチを押すたびに設定／解除が切り換わります。

○ **無表示**
（内部クリーン入） （内部クリーン切）

お知らせ

- 内部クリーン運転はフラップを閉じた状態で室内ファンを約2時間運転します。
- 暖房・ランドリードライ・空清・バイオクリア・おやすみ・切タイマー運転を行ったあとの停止時には内部クリーン運転は行いません。
- 内部クリーン運転中におやすみボタン・バイオクリアボタンを押すと、内部クリーン運転をキャンセルしておやすみ運転・バイオクリア運転になります。
- 暖房・ランドリードライ・空清・バイオクリア・おやすみ・入タイマー・切タイマー運転中および暖房・ランドリードライ・空清停止中は内部クリーン運転の設定はできません。
- すでに付着してしまったカビや細菌・汚れを取り除く機能ではありません。

お手入れのしかた

⚠ 警告

●電源プラグを掃除する



乾いた布でふきとってください。ホコリや湿気がたまると発熱、火災の原因になります。

●お客様ご自身で工具を使った分解をしない



不備があると感電や火災の原因になります。

●電源プラグは根元まで確実に差し込む



接続が不完全な場合は感電や火災の原因になります。

●室内ユニット内部の洗浄はお客様自身では行わない



詳細は「エアコンクリーニングについて」を参照ください。 

⚠ 注意

●エアコンを水洗いしない



感電や火災の原因になることがあります。

●エアコンのお手入れのときは、不安定な台に乗らない



転倒などによりケガの原因になることがあります。

●室内ユニット内部の熱交換器(アルミフィン)にはさわらない



触れると、ケガの原因になることがあります。

●お手入れをするときは必ず運転を停止し、電源プラグを抜く



内部でファンが高速回転していますのでケガの原因になることがあります。

お手入れの前に

●次のものは使わないでください

- 40℃以上のお湯
変形、変色の原因になります。
- シンナー、ベンジン、クレンザーなど
変形やキズの原因になります。

●ユニット各部のお手入れ

- 柔らかい布でからぶきするか掃除機で清掃してください。
- 特に汚れがひどいときは、ぬるま湯(30℃位)で清掃してください。
- 吸込パネルの汚れがひどいときは取り外して洗うことができます。 

エアフィルターのお手入れ

●エアフィルターの清掃は2週間に1回がめやすです

1 吸込パネルを手前に引き上げ、エアフィルターを外す

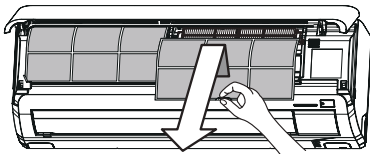

2 清掃する

掃除機などで清掃してください。汚れがひどいときは、ぬるま湯(30℃位)で洗い、よく乾かしてください。

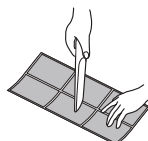

- ⚠ 注意**
- 熱湯で洗わないでください。
 - 火であぶって乾かさないうでください。
 - 強く引っ張らないでください。

3 エアフィルターを取付け、吸込パネルを閉める

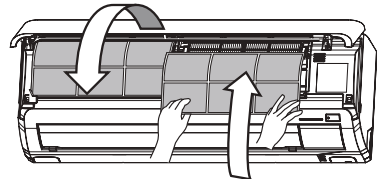

お知らせ

- エアフィルターが目詰まりすると、吹出口に露がついたり、水滴が飛び出すなど、水漏れの原因になることがあります。
- エアフィルターが目詰まりすると、冷・暖房能力が落ち運転音が大きくなります。また電気代もムダになります。

吸込パネルのお手入れ

△注意 吸込パネル脱着のときは高所作業となります。転倒にご注意ください。

水洗いができます

水洗いをした後は、水気をよくふきとり、日陰で乾かしてください。

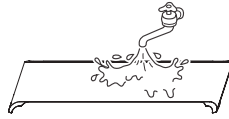

●吸込パネルの外し方

左右側面の凹部に手をかけて前に引き上げますと約60°開いた状態で静止します。そこからさらに20°ほど引き上げ手前に引くと外れます。

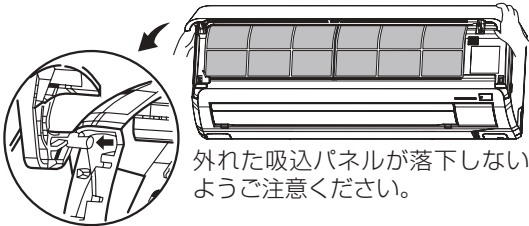

外れた吸込パネルが落下しないようご注意ください。

●吸込パネルの取り付け方

吸込パネル上部を本体側にはめ込んだあとパネル左右下を軽く押ししてください。

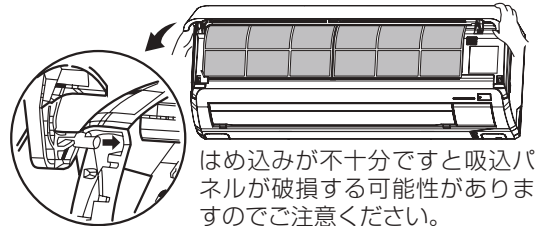

はめ込みが不十分ですと吸込パネルが破損する可能性がありますのでご注意ください。

空気清浄フィルターの点検および交換

空気清浄フィルターの取付・取り外しの詳しい説明は「室内ユニットの準備」をご参照ください。 8ページ

1 吸込パネルを手前に引き上げ、左右2枚のエアフィルターを取り外す

2 空気清浄フィルターをホルダーごと取り外す

3 空気清浄フィルターの汚れを点検する

①備長炭フィルター（グレー）

汚れている場合は交換してください。

②バイオクリアフィルター（淡オレンジ）

汚れていたらホルダーから取り出して掃除機で汚れを取り除いてください。汚れがひどく、取れにくい場合は交換してください。

※フィルター表面上に色ムラが生じることがありますが、性能には影響ありません。

※フィルターホルダーは再利用します。捨てないでください。

4 フィルターを取り付けたフィルターホルダーをエアコン本体に差し込み、取付ける

※バイオクリアフィルターはブリーツ（ひだ形状）が手前側になるようにフィルターホルダーに取り付けてください。

※備長炭フィルター、バイオクリアフィルターは左右どちらに装着して頂いても結構です。

5 エアフィルターを取付け、吸込パネルを閉じる

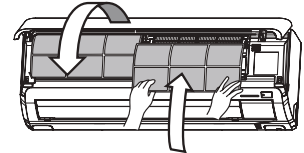
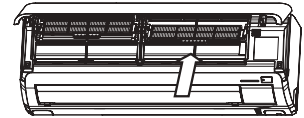
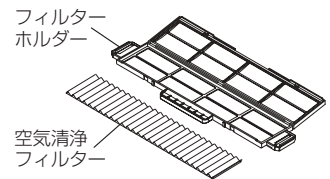
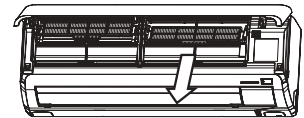
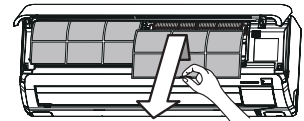

お手入れ

名称	効果	色	交換のめやす	型番	梱包数	価格
備長炭フィルター	脱臭効果の高い備長炭を微細にし、フィルターに織り交ぜていますので優れた空気清浄効果を発揮します。	グレー	約3ヶ月	CFB11	1枚	630円(税込)
バイオクリアフィルター	酵素の力を使いフィルター上に捕集したアレルギーの原因物質を分解します。	淡オレンジ	約1年	CFA11	1枚	1,575円(税込)

上記フィルター価格は2012年1月時点の価格です。変更になることがありますのでご了承ください。

空気清浄フィルターは備長炭フィルターとバイオクリアフィルターが各1枚ずつ付属しています。交換用の空気清浄フィルターはお買い上げの販売店またはビーバー部品・消耗品オンラインショップでご購入ください。 URL <https://ssl.mhi-air.co.jp/shop>

シーズン後のお手入れ

⚠注意 長期間使用しない場合は、電源プラグを抜く

ホコリがたまと発熱、火災の原因になることがあります。



お知らせ

エアコンは運転停止時にも電力を消費しています。
シーズンオフ時には電源プラグを抜くことをお勧めします。

1 冷房シーズン後は約2～3時間
空清運転をする

3 室内・室外ユニットともに清掃
する

2 エアフィルターを清掃して取り
付ける

📖 19ページ

4 リモコンの乾電池を取り出す

📖 9ページ

液漏れによる故障を防ぎます。

シーズン前の点検

⚠警告 アース線が断線したり、外れていないか確認する

アースが不完全な場合は、感電の原因になります。

⚠警告 据付台が錆びたり傷んだりして不安定になっていないか確認する

室外ユニットが落下するおそれがあります。

⚠注意 室内・室外ユニットのまわりに通風の障害物がないようにする

エアコンの故障の原因になることがあります。

⚠注意 エアフィルターが取り付けられているか確認する

エアコンの故障の原因になることがあります。

1 リモコンに乾電池を入れ、時刻を
合わせる

📖 9ページ

2 電源プラグを差し込む

点検整備について

ご使用状態や周囲の環境によっても変わりますがエアコンを数シーズン(3～5年)ご使用になりますと内部が汚れ能力が低下することがあります。通常のお手入れとは別に点検整備をお勧めします。

●点検整備には専門技術が必要です。費用など詳しいことはお買い上げの販売店、または修理受付窓口にご相談ください。

不適切な点検整備は機械の機能を損なうおそれがあります。

●点検整備はシーズンオフになされることをお勧めします。

エアコンクリーニングについて

エアコンの内部洗浄はエアコンを数シーズン使用した後でも電気代のムダなく、冷・暖房を行うために必要になることがあります。

エアコンの内部洗浄は、高い専門知識を有する業者に依頼してください。
お買い上げの販売店、またはサービスフロントセンターにご相談されると安心です。

エアコンの内部洗浄には専門知識が必要です。お客様自身で実施したり、誤った洗浄剤・洗浄方法で行うと水漏れや故障等の原因になります。最悪の場合は、火災につながるおそれがあります。

●エアコンクリーニングはシーズン前になされることをお勧めします。

○クリーニングの注意事項

●電気部品、ファンモータなどには“絶対に”洗浄剤がかからないこと。

●洗浄剤は、樹脂剤(プラスチック)をおかさないう適正なものを使用すること。

●樹脂部品に損傷を与えるような高温高圧スチームでの洗浄を行わないこと。

●汚れが排水経路に詰まらないように十分にすすぎを行うこと。

据え付けについて

据 付 場 所

- エアコンの吹出口や吸込口のまわりに通風の障害になる物を置かないでください。
- 次の場所に据え付けしないでください。
 - 油の飛まつが多いところ。
 - 温泉地など硫化ガスが発生するところや潮風があたるところ。
このような場所では腐食などにより故障の原因になることがあります。販売店にご相談ください。
- 室内ユニットから出る除湿水は、水はけの良いところに排水してください。
- 密閉された部屋で換気扇を使用すると排水が逆流するおそれがあります。換気に見合う空気を取り入れられるような開口部を設けてください。また高層マンション等で風の影響により部屋が負圧になる場合も同様に開口部を設けてください。
- 映像の乱れや雑音防止のためエアコン本体とリモコンはテレビやラジオなどから1m以上離してください。
(1m以上離しても雑音が入る場合はテレビ、ラジオなどを雑音の入らない場所まで離してください)
- 電子式点灯方式の蛍光灯（インバータ蛍光灯など）とエアコン本体はできるだけ離してください。
(リモコン送信距離が短くなる場合があります)
- エアコン（吹出口）と火災報知器を1.5m以上離してください。

運 転 音

- エアコンの重量に十分耐え、振動や運転音が増大しない場所に据え付けてください。
- 室外ユニットの吹出口からの風や運転音が隣家の迷惑にならないようにしてください。
- 室外ユニットの吹出口や吸込口付近に障害物を置かないでください。
機能低下や運転音増大のもとになります。
- 運転中に異常音がする場合は販売店にご相談ください。

ホームオートメーションについて

このエアコンにはホームオートメーションのためのコントロール機器が接続できるHA端子が付いています。詳しくはお買い上げの販売店にご相談ください。

⚠ 注 意

新築物件やリフォームなどの内装工事、床面のワックスがけ時には、エアコンの運転を避けてください。作業終了後にエアコンを運転する場合は十分に換気を行ってください。ワックス等の揮発成分がエアコン内部に付着し、水漏れや露飛びの原因になることがあります。

故障かな？

このような場合は、故障ではありません		
<p>すぐに風がでない [運転ランプ(緑)：ゆっくり点滅]</p>	<ul style="list-style-type: none"> ●暖房運転時 暖かい風が出るまで送風を止めています。1～2分間お待ちください。(ホットキープ機能) 	
<p>運転中 ときどき風がでない [暖房運転時 運転ランプ(緑)：ゆっくり点滅]</p>	<ul style="list-style-type: none"> ●暖房運転時 室外ユニットについた霜をとかしています。そのままお待ちください。(霜取運転) ●ドライ運転時 除湿水の再蒸発防止と省エネのため、ときどき送風を停止します。 	
<p>室外ユニットから水や湯気がでる</p>	<ul style="list-style-type: none"> ●暖房時、霜取運転で霜がとけて、水や湯気となって出るためです。 ●冷房時、冷えた配管などについた水分が滴下したものです。 	
<p>室内ユニットから霧が吹き出す</p>	<ul style="list-style-type: none"> ●冷房運転およびドライ運転時(湿度が高いとき) お部屋の空気が冷たい風で冷やされて霧状になるためです。 	
<p>吹出口に露がつく</p>	<ul style="list-style-type: none"> ●冷房運転およびドライ運転時(湿度が高い時) 長時間運転を続けると吹出口などに露が付いて滴下することがあります。 	
<p>吹き出す風がおう</p>	<ul style="list-style-type: none"> ●エアコン内部に付いたタバコや化粧品などのにおいです。 	
音がする	<p>ピシピシ</p>	<ul style="list-style-type: none"> ●プラスチックの熱膨張、熱収縮の音です。
	<p>水が流れるような音</p>	<ul style="list-style-type: none"> ●エアコン内部に液(冷媒)が流れる音です。
	<p>プーンプーン</p>	<ul style="list-style-type: none"> ●室外ユニットのコンプレッサが徐々に回転を上げ下げする音です。
	<p>ブシュー、カチッ</p>	<ul style="list-style-type: none"> ●冷媒を制御する弁や電気部品が作動する音です。
	<p>ポコポコ</p>	<ul style="list-style-type: none"> ●気密性が高い部屋で換気扇を運転するとエアコンのドレンホースから外気が吸引される音です。 気になる場合はお買い上げの販売店にご相談ください。
<p>再運転してもすぐに運転しない</p>	<ul style="list-style-type: none"> ●運転停止後、約3分間は再運転をストップしてエアコンを保護します。(運転内容を変更したときも同様です) 運転ランプ(緑)：点灯 	
<p>運転停止後、ファンがすぐに停止しない</p>	<ul style="list-style-type: none"> ●室内ファン：内部クリーン運転設定時はファンが約2時間停止しません。 ●室外ファン：本体保護のためファンが約1分間停止しません。 	
<p>電源プラグを抜いたあと、再度電源プラグを差しても運転を再開しない</p>	<ul style="list-style-type: none"> ●リモコンで運転操作をしてください。 	
<p>停電復帰後、運転を再開しない</p>	<ul style="list-style-type: none"> ●リモコンで運転操作をしてください。 	

お知らせ

暖房運転について

- 温度の低い外気から熱をくみ上げ室内に運び暖房を行います。外気温度が下がるにつれてくみ上げる熱が少なくなり暖房能力は低下します。
- 温風循環方式ですから室温が上がるまで多少時間がかかります。
- 室外ユニットより水や水蒸気が出ますが異常ではありません。これは霜取運転でとけた水または水蒸気が出るためです。

霜取りについて

外気温度が下がり湿度が高いときには室外ユニットに霜が付き効率の良い暖房運転ができません。このようなときは暖房運転を約3～10分間停止し霜取運転を行います。

- 霜取運転中は風の吹き出しが停止し「運転」ランプがゆっくり点滅（1.5秒ON,0.5秒OFF）します。
- 霜取運転終了後は再び暖房運転に戻ります。

サービスをお申しつけになる前に次のことをお調べください。

サービスを依頼される前に

運転しない	<ul style="list-style-type: none">● 電源プラグがコンセントから外れていませんか。● 停電またはブレーカーがおちていませんか。● 入タイマー運転にセットしてありませんか。
エアコンの運転動作に異常があるとき	<ul style="list-style-type: none">● ノイズ（雷・違法電波・静電気・磁気等）による誤動作が考えられます。運転を停止し電源プラグを抜いてください。3分以上たってから再運転させてください。
リモコン信号を受信しない	<ul style="list-style-type: none">● 電池切れではありませんか。● インバータ照明を使用している部屋では受信しにくくなる場合があります。お買い上げの販売店にご相談ください。
よく冷えない よく暖まらない	<ul style="list-style-type: none">● 温度・風量の設定は適切ですか。● エアフィルターが目詰まりしていませんか。● 窓やドアが開いていませんか。● パワーセーブ設定になっていませんか。
冷えが悪い	<ul style="list-style-type: none">● お部屋に直射日光があたっていませんか。● お部屋の中に思わぬ熱源がありませんか。● 室内の人数が多過ぎませんか。

以上のことをお調べいただいても正常な運転をしないとき、23ページの「このような場合は、故障ではありません」を見ても疑問がとけないとき、また、下記の「このようなときはすぐ販売店に」に記載された現象が現れたときは電源を切ってお買い上げの販売店にご連絡ください。

このようなときはすぐ販売店に

次のようなときは、すぐに電源プラグを抜いて販売店にご連絡ください。特に長年ご使用されている場合はご注意ください。

- 電源プラグやコードの被覆が破れているとき
- ブレーカーがたびたびおちるとき
- テレビやラジオなど他の機器に誤動作があるとき
- 洪水、台風など天災でエアコンが水没したとき
- 電源プラグやコードが異常に熱いとき
- 本体表示部の「運転」「タイマー」ランプが交互に早く点滅したとき
- 運転中に異常音が出るとき
- 電源プラグを抜き、3分以上たってから再運転してもなお運転動作に異常があるとき
- その他異常を感じたとき

仕 様

(冷房・ヒートポンプ暖房兼用セパレート形)

形 式		SRK22TN (室外SRC22TN)	SRK25TN (室外SRC25TN)	SRK28TN (室外SRC28TN)	SRK36TN (室外SRC36TN)	
電 源		単相 100V 50/60Hz				
冷 房 能 力	kW	2.2(0.9~2.7)	2.5(0.9~3.2)	2.8(0.9~3.3)	3.6(1.0~3.9)	
暖 房 能 力		2.5(0.9~4.1)	2.8(0.9~4.6)	3.6(0.9~4.7)	4.2(1.1~5.1)	
消費電力	冷 房	W	520(220~820)	605(200~910)	765(200~955)	1225(210~1405)
	暖 房		540(190~1210)	595(205~1200)	870(205~1205)	1160(205~1465)
通年エネルギー消費効率(APF)		5.8	6.0	5.8	5.1	
運 転 電 流	冷 房	A	6.0	7.0	8.8	13.6
	暖 房		6.2	6.8	10.1	12.9
運 転 音	冷 房	dB	47[46]	49[47]	49[48]	51[52]
	暖 房		48[45]	48[45]	49[46]	52[51]
概略冷暖房 可能面積	冷 房	㎡ (畳)	10~15(6~9)	11~17(7~10)	13~19(8~12)	16~25(10~15)
	暖 房		9~11(6~7)	10~13(6~8)	13~16(8~10)	15~19(9~12)
外形寸法 (高さ×幅×奥行)	室 内	mm	294×798×229			
	室 外		540×780×290	595×780×290		
製 品 質 量	室 内	kg	9.5	10.5		
	室 外		30	32		

形 式		SRK28TN2 (室外SRC28TN2)	SRK40TN2 (室外SRC40TN2)	
電 源		単相 200V 50/60Hz		
冷 房 能 力	kW	2.8(0.9~3.3)	4.0(1.1~4.4)	
暖 房 能 力		3.6(0.9~4.7)	5.0(1.1~7.3)	
消費電力	冷 房	W	765(200~955)	1310(400~1755)
	暖 房		870(205~1205)	1260(360~2400)
通年エネルギー消費効率(APF)		5.8	5.1	
運 転 電 流	冷 房	A	4.3	6.8
	暖 房		5.0	6.4
運 転 音	冷 房	dB	49[48]	52[50]
	暖 房		49[46]	51[52]
概略冷暖房 可能面積	冷 房	㎡ (畳)	13~19(8~12)	18~28(11~17)
	暖 房		13~16(8~10)	18~23(11~14)
外形寸法 (高さ×幅×奥行)	室 内	mm	294×798×229	
	室 外		595×780×290	
製 品 質 量	室 内	kg	10.5	
	室 外		32	37

- 冷・暖房運転特性は日本工業規格 (JIS C 9612) に基づいた値です。
- 概略冷・暖房可能面積欄の数値は、(木造・南向き和室)～(鉄筋アパート・南向き洋室)を示します。
- 運転音は日本工業規格 (JIS C 9612) に基づいて測定した値で〔 〕の値は室外側を示します。
- 本機の能力・消費電力は性能が安定した後の数値を示します。
- リモコンで停止したときもマイコンを動かせるため約0.7W (22, 25, 28, 36TN) または、約0.8W (28TN2, 40TN2) の電力を消費します。

運 転 範 囲

次の運転範囲でお使いください。
この範囲外で運転しますと、保護装置が働き運転できないことがあります。

	冷房運転	ドライ運転	暖房運転
外気温度	約21℃～43℃	約10℃～43℃	約24℃以下
室内温度	約21℃～32℃	約15℃～32℃	—

- ⚠注意 ●室内湿度：約80%以下
約80%を超えた状態で長時間運転すると室内ユニット表面に露が付き、水滴が落ちることがあります。
●外気温 1℃以下で冷房・ドライ運転を行うと室内ユニットから水漏れが発生するおそれがあります。

保証とアフターサービス(必ずお読みください)

サービスをお申し出になるとき

23, 24ページに従って調べていただきなご異常のあるとき、および24ページのようなときにはお買い上げの販売店にご連絡ください。

連絡していただきたいこと

- 製品形式、お買い上げ年・月 — 保証書をご覧ください。
- 異常の内容 — できるだけ詳しく。
- ご住所・ご氏名・電話番号 ●訪問ご希望日時

保証書(別添)について

保証書は所定項目への記入と販売店印が押してあることをご確認のうえお買い上げの販売店よりお受け取りいただき大切に保管してください。

保証期間などについて

保証期間は買い上げの日から**1年間**です。ただし冷媒回路部品は**5年間**です。保証期間内に万一故障した場合は保証書の規定に従って、お買い上げの販売店が修理させていただきます。尚、修理に際しましては保証書をご提示ください。

保証期間経過後の修理について

修理によってエアコンの機能が維持できる場合は、お客様のご要望により有料(技術料+部品代+出張料など)で修理させていただきます。尚、機器の異常がなかった場合、修理をしない場合も技術料、出張料が必要となります。修理については販売店にご相談ください。

●修理料金の仕組み

- 技術料：診断・修理・調整・点検などの費用です。
- 部品代：修理に使用した部品および補助材料代です。
- 出張料：ご依頼により、技術者を派遣する費用です。

補修用性能部品の保有期間について

エアコンの補修用性能部品の保有期間は製造打切後**10年**です。補修用性能部品とは、その製品の機能を維持するために必要な部品です。

ご不明な点は

お買い上げの販売店または、「修理受付窓口」にお問い合わせください。

お客様ご相談窓口

◇フィルターやリモコンなどのご注文、修理のご依頼、お取り扱い・お手入れなどのご相談は**まずお買い上げの販売店**までお問い合わせください。

◇転居やその他の理由でお買い上げの販売店にご相談できない場合、修理のご依頼は「修理受付窓口」へどうぞ。

サービスフロントセンター フリーコール キュウナゴヨウモ 365ニチタイオウ 携帯電話・PHSからもご利用できます。

修理受付窓口 全国共通 0120-975-365

24時間webサービス受付 <http://www.beaver.jp/contact> にアクセスしてください。

◇ご購入についてのご相談、お取り扱い方法・お手入れ方法についてのお問い合わせは「お買物相談室」へどうぞ。

フリーコール ハイ ジョウコウサンキュー

ビーバーエアコンお買物相談室 0120-81-1539 携帯電話・PHSからもご利用できます。

受付時間 平日(月曜日～金曜日) 9:00～12:00, 13:00～17:00

◇ビーバーエアコン・ホームページ <http://www.beaver.jp>

長期使用製品安全表示制度に基づく本体表示について(本体への表示内容)

※経年劣化により危害の発生が高まるおそれがあることを注意喚起するために電気用品安全法で義務付けられた以下の表示を本体の銘板近傍に行っています。

【製造年】(本体の銘板の中に西暦4桁で表示してあります)

 ※【設計上の標準使用期間】10年
設計上の標準使用期間を超えてお使いいただいた場合は、経年劣化による発火・けが等の事故に至るおそれがあります。

(設計上の標準使用期間とは)

※運転時間や温湿度など、右記の標準的な使用条件に基づく経年劣化に対して、製造した年から安全上支障なく使用することができる標準的な期間です。

※設計上の標準使用期間は、無償保証期間とは異なります。また、一般的な故障を保証するものでもありません。

■標準使用条件 ルームエアコンディショナの設計上の標準使用期間を設定するための標準使用条件(JIS C 9921-3)による

環境条件	電源電圧	定格表示電圧による
	周波数	50/60Hz
	冷房室内温度	27℃(乾球温度)
	冷房室内湿度	47%(湿球温度19℃)
	冷房室外温度	35℃(乾球温度)
	冷房室外湿度	40%(湿球温度24℃)
	暖房室内温度	20℃(乾球温度)
	暖房室内湿度	59%(湿球温度15℃)
	暖房室外温度	7℃(乾球温度)
	暖房室外湿度	87%(湿球温度6℃)
負荷条件	設置条件	製品の据付説明書による標準設置
	住 宅	木造平屋、南向き和室、居間
想定時間	部屋の広さ	製品能力に見合った広さの部屋(畳数)
	1年当たりの使用日数(東京モデル)	冷房：6月2日から9月21日までの112日間 暖房：10月28日から4月14日までの169日間
	1日当たりの使用時間	冷房：9時間/日 暖房：7時間/日
	1年間の使用時間	冷房：1,008時間/年 暖房：1,183時間/年

●設置状況や環境、使用頻度が上記の条件と異なる場合、または、本来の使用目的以外でご使用された場合は、設計上の標準使用期間より短い期間で経年劣化による発火・けが等の事故に至るおそれがあります。

困ったときは

お客様メモ

後日のために記入しておいてください。サービスを依頼されるときお役に立ちます。

購入店名

担当者

電話

購入日

運転ランプ(緑)やタイマーランプ(黄)が点滅したときは

●エアコンに異常が起きています

- 本体表示部の運転ランプ(緑)の点滅や、タイマーランプ(黄)の点滅でエアコンの異常をお知らせします。
- 「点滅回数」「異常の様子」「製品形式」などをお買い上げの販売店にご連絡ください。
- 運転/停止ボタンを押し、停止してください。

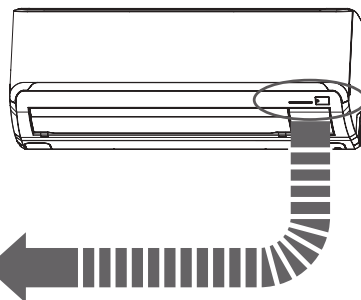
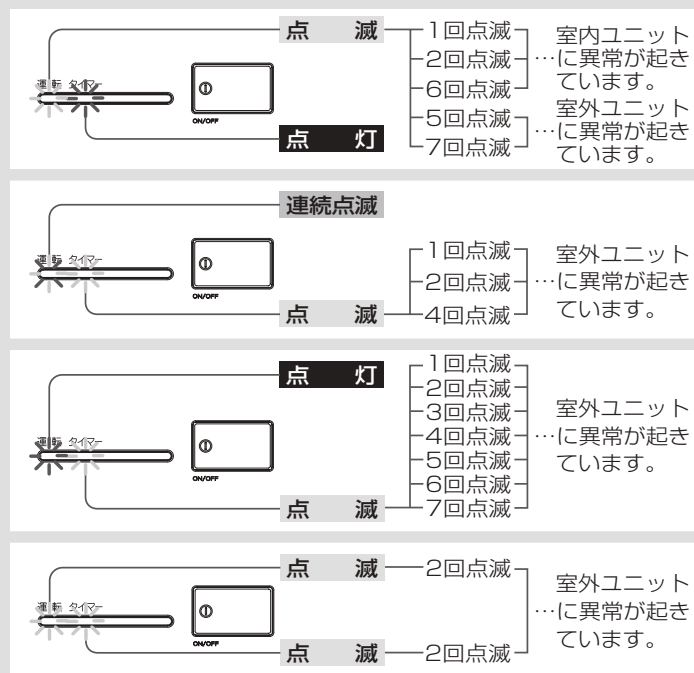

点滅回数は8秒間の回数を示します。

【例】2回点滅



お知らせ

- 運転ランプ(緑)がゆっくり点滅(1.5秒ON, 0.5秒OFF)しているときはエアコンの故障や異常ではありません。
- 暖房時の霜取時や暖かい風が出るまで送風をとめているときは、ゆっくり点滅しています。

愛情点検



長年ご使用のエアコンの点検をぜひ！

このようなことはありませんか。

- 電源コードプラグが異常に熱い
- 電源プラグが変色している
- こげくさい臭いがする
- ブレーカーが頻繁に落ちる
- 架台や吊り下げ等の取付部品が腐食していたり、取付がゆるんでいる
- 室内ユニットから水漏れがする

運転を停止し、コンセントから電源プラグを抜いてください。故障や事故防止のため、必ず販売店に点検・修理(有料)をご相談ください。

◆ 廃棄時のご注意 ◆

2001年4月施行の家電リサイクル法では、お客様がご使用済みのエアコンを廃棄される場合は、収集・運搬料金と再商品化等料金をお支払いいただき、販売店や市町村に適正に引き渡すことが求められています。



三菱重工業(株) 冷熱事業本部 愛知県清須市西枇杷島町旭三丁目1番地
三菱重工空調システム(株) 東京都品川区西五反田7-25-5

RLA012A501B