

ビーバーエアコン

取扱説明書

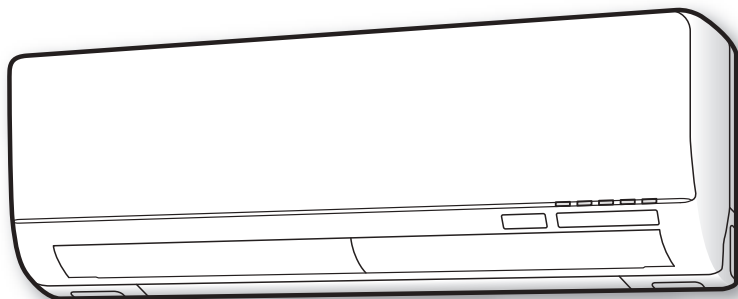

SWシリーズ

形式

室内ユニット	室外ユニット
SRK22SW	SRC22SW
SRK25SW	SRC25SW
SRK28SW	SRC28SW
SRK36SW	SRC36SW
SRK40SW2	SRC40SW2
SRK56SW2	SRC56SW2



このたびは三菱重工ビーバーエアコンをお買い上げいただき、まことにありがとうございました。

■ご使用前に、この取扱説明書をよくお読みのうえ正しくお使いください。

■この取扱説明書は保証書とともに、必要なときにお読みいただけるよう大切に保管してください。



家庭用エアコンにはGWP(地球温暖化係数)が675のフロン類(R32)が封入されています。地球温暖化防止のため、移設・修理・廃棄等に当たってはフロン類の回収が必要です。

この表示は、家庭用エアコンに温暖化ガス(フロン類)が封入されていることを、ご認識いただくための表示です。エアコンの取り外し時はフロン類の回収が必要です。〈廃棄時には家電リサイクル法の制度に基づき適正な引き渡しをしていただければ、確実にフロン類の適正処理がなされます。〉

もくじ

はじめに	2
安全上のご注意	4
各部のなまえ	6
運転前に	8
各部の取り外し・取り付け	
リモコン	12
チャイルドロック	13
乾電池の交換、現在時刻設定、据付位置設定	14
メニュー設定	16
見てみて	19

運転する

快適自動、冷房、暖房、除湿、空清	20
温度、湿度、風量	22
エコ運転	23
風向を調節する	
おまかせセンサー気流	24
人感センサー、オートオフ	25
エリア設定	26
マニュアル設定	27
いろいろな運転	28
ワープ、お部屋番、ナノミストイオン	
タイマーを使う	
入タイマー、切タイマー	30
おやすみ、プログラムタイマー、おやすみ+入タイマー	32
清掃運転	34
フィルター清掃、バイオクリア	

お手入れのしかた	36
日常のお手入れ	37
シーズン後のお手入れ	41
シーズン前の点検	41

故障かな?と思ったら	42
ランプが点滅したときは	44

据え付けについて	46
仕様	47
保証とアフターサービス	48
お客様ご相談窓口	48

はじめに

運転のしかた

お手入れ

困ったとき

各種情報

はじめに

据付工事からシーズン中のご使用、日常のお手入れ、消耗品交換、さらに移設、廃棄までの流れをご紹介します。本製品の機能と合わせて参照ページをご覧ください、いつまでも快適にお使いください。



リモコン

運転前の準備

据付工事 据え付けは必ず専門業者が行ってください。

据え付けについては、本ページの他に46ページもご覧ください。

準備	●室内ユニット（人感センサーの設定 フィルターの取り付けかた）	📖 8ページ
	●リモコン（乾電池、時刻設定、据付位置設定）	📖 14ページ

ご使用開始 この取扱説明書をよくお読みください。
※安全上のご注意は必ずお守りください。

シーズン中

基本的な運転

→ 快適自動・冷房・暖房運転

- はじめから除湿したい → さわやか除湿運転
- お部屋の空気をキレイにしたい → 空清運転
- 扇風機がわりに送風したい → 空清(送風)運転

📖 20ページ

風向を調節したい

- エアコンにおまかせ
- 空調したいエリアを選びたい
- お好みで調節したい

いろいろな運転

- 室内で洗濯物を乾かしたい → ランドリー運転
- 省エネ運転にしたい → エコ運転
- すばやく冷やしたり暖めたりしたい → ワープ運転
- 外出中のお部屋を快適に保ちたい → お部屋番運転
- ナノミストイオンを放出したい → ナノミストイオン運転

📖 20ページ

📖 23ページ

📖 28ページ

- 指定した時刻/時間に運転/停止したい
- エアフィルターの掃除をしたい
- フィルター上のアレルギー物質を分解したい
- 室内/室外の温度や電気代を確認したい

日常のお手入れ

📖 36ページ

消耗品の交換

- リモコンの電池 → 現在時刻と据付位置を再設定 → 📖 14ページ
- 空気清浄フィルター → 交換のめやす 水洗いサンフィルター…汚損時
バイオクリアフィルター…約1年 → 📖 40ページ

シーズンオフ

シーズン後のお手入れ → 📖 41ページ

シーズン前の点検 → 📖 41ページ

各部の取り付け・取り外しかたは

→ 📖 8ページ

点検・エアコン内部洗浄 必ず専門業者にご依頼ください。
お客様自身では絶対に行わないでください。 → 📖 41ページ

その他

困ったとき 故障かな?と思ったら、ご確認ください。 → 📖 42ページ

お引越(移設)・修理・譲渡・廃棄 お買い上げの販売店にご相談ください。

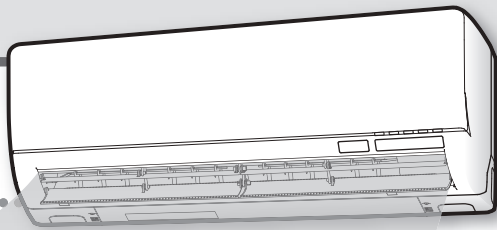

据付工事が終わったらまずご確認ください。

- 本体は正常に動きますか。
- リモコンは使えますか。
- 付属の空気清浄フィルターが取り付けられていますか。

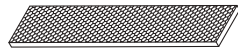

空気清浄フィルター

→ おまかせ気流センサー → **24ページ**

→ エリア設定 → **26ページ**

→ マニュアル設定 → **27ページ**

→ タイマー運転 → **30ページ**

→ フィルター清掃運転 } **34ページ**

→ バイオクリア運転 }

→ 見てみて(運転モニター) → **19ページ**

ホームオートメーションについて

このエアコンにはホームオートメーションのためのコントロール機器が接続できるHA端子が付いています。詳しくはお買い上げの販売店にご相談ください。

譲渡および国内使用について

- 本製品を譲渡または貸与の際は、必ず本書を含むすべての付属品を合わせてお渡してください。
- 本製品は、日本国内専用です。日本国外での使用およびアフターサービスはできません。

廃棄時のご注意

2001年4月施行の家電リサイクル法では、お客様がご使用済みのエアコンを廃棄される場合は、収集・運搬料金と再商品化等料金をお支払いいただき、販売店や市町村に適正に引き渡すことが求められています。

据え付け時の注意事項

⚠ 警告



- 指定冷媒 (R32) 以外は使用しない。
(冷媒補充・入れ替え)
機器の故障や破裂、ケガなどの原因になります。
- 調理室など油煙の多いところ、または可燃性ガス・腐食性ガスや金属製のホコリのある場所では使用しない。
火災や故障の原因になります。
- 機械油など油成分が浮遊している場所では使用しない。
ひび割れ、感電、引火の原因になります。



- 据え付けは、お買い上げの販売店または専門業者に依頼する。
水漏れや感電、火災の原因になります。
- 電源は必ずエアコン専用のコンセントを使用する。
専用以外のコンセントを使用すると発熱、火災の原因になります。
- 漏電しゃ断器を取り付ける。
漏電しゃ断器が取り付けられていないと感電、火災の原因になります。
- アースを確実にを行う。
アース線は、ガス管、水道管、避雷針、電話のアース線に接続しないでください。アースが不確実な場合は、故障や漏電のときに感電の原因になります。電気工事、アース工事には資格が必要です。

⚠ 注意



- ブレーカー、ヒューズの容量を守る。
ヒューズの代わりに針金などを使わない。
発熱、火災の原因になります。
- 可燃性ガスの漏れるおそれのある場所への設置は行わない。
万一ガスが漏れてユニットの周囲にたまると、発火、火災の原因になります。



- ドレンホースは、確実に排水するように配管し、先端をふさがない。
不確実な場合は、屋内に浸水し、家財などをぬらす原因になります。

安全上のご注意(必ずお守りください)

ご使用の前に、この「安全上のご注意」をよくお読みのうえ正しくお使いください。

ここに示した注意事項は、いずれも安全に関する重要な内容を記載しています。必ず守ってください。

本機器は家庭用空調機器です。特殊用途(食品・動植物・精密機器・美術品の保存など)に使用しないでください。

お読みになった後は、お使いになる方がいつでも見ることができるところに必ず保管してください。

警告

電源プラグ・コードは



- 運転中に電源プラグを抜かない。
感電や火災の原因になります。
- 電源コードを引っ張って抜かない。
断線による発熱、火災の原因になります。
- めれた手で抜き差ししない。
感電の原因になります。
- 途中で接続したり、延長コードの使用、
タコ足配線をしたりしない。
感電、発熱、火災の原因になります。
- 束ねたり、引っ張ったり、重い物を載せ
たり、加熱・加工したりしない。
感電、発熱、火災の原因になります。



- 電源プラグ・コンセントにホコリの付着、
詰まり、がたつきがないことを確認する。
電源プラグを差し込む際は根元まで確
実に差し込む。
ホコリの付着、詰まり、がたつきがあると、感電や
火災の原因になります。
コンセントにがたつきがある場合は、お買い上
げの販売店に相談してください。

異常・故障時は



- 次のようなときはすぐに使用を中止し
電源プラグを抜く。
- 電源プラグやコードが異常に熱いとき
 - こげくさいニオイがするとき
 - 運転中に異常音が出るとき
 - 電源プラグやコードの被覆が破れているとき
 - ブレーカーがたびたび落ちるとき
 - テレビやラジオなど他の機器に誤動作があるとき
 - 洪水、台風などでエアコンが水没したとき
 - その他異常を感じたとき

ご使用時は



- 吹出口や吸込口に指や棒などを入れない。
内部でファンが高速回転しているのでケガの
原因になります。
- 長時間冷風を身体に直接あてたり、
冷やし過ぎない。
体調悪化や健康障害の原因になります。
- 子供、病気の方など補助を必要とする人
が使う場合は周囲の人が十分注意する。
異常などによりエアコンが停止した場合、体調
不良や事故などの原因になります。

お手入れは



- お客様自身でエアコン内部の洗浄や
工具を使った分解掃除はしない。
誤った洗浄剤の選定・使用方法で洗浄を行うと、
樹脂部分が破損したり水漏れなどの原因になり
ます。また、洗浄剤が電気部品やモーターにか
かると故障や火災の原因になります。
必ずお買い上げの販売店または修理受付窓
口にご相談ください。



修理・移設時は





- 修理や移動再設置する場合は、
お買い上げの販売店または修理受付
窓口に相談する。
不備があると感電、火災の原因になります。
- エアコンが冷えない、暖まらない場合は
冷媒の漏れが原因の1つとして考えら
れるため、お買い上げの販売店に相談
する。
エアコンに使用されている冷媒は安全で、通常
漏れることはありませんが、万一冷媒が室内に
漏れ、ファンヒーター、ストーブ、コンロなどの
火気に触れると有害な生成物が発生する原因に
なります。
必ずお買い上げの販売店または修理受付窓
口にご相談ください。
冷媒の追加を伴う修理の場合は、修理の内容を
サービスマンに確認してください。

誤った取り扱いをしたときに生じる内容を次のように区分して説明しています。

お守りいただく内容を“図記号”で区分して説明しています。

 警告	死亡または重傷などの重大な結果に結び付くおそれがある大きいもの。
 注意	ケガや財産に損害を受けるおそれがあるもの。状況によっては重大な結果に結び付くおそれがあるもの。

	絶対に行わない。
	必ず指示に従い行う。

注意

ご使用時は



- 動植物に直接風をあてない。
動植物に悪影響をおよぼす原因になります。
- 食品・動植物・精密機器・美術品の保存など特殊用途には使用しない。
このエアコンは居室用です。他の特殊用途に使用すると品質低下などの原因になります。
- ぬれた手で操作しない。
感電、故障の原因になります。
- 室内ユニットの下に他の家電製品や家財などを置かない。
水滴が滴下する場合があります、汚損や故障の原因になります。
- 殺虫剤やペイントなどの可燃性スプレーを吹出口近くに置いたりエアコンに直接吹き付けたりしない。
発火、火災の原因になります。
- リモコンは乳幼児の手の届く場所に置かない。
誤操作や、乾電池を飲み込むなど事故の原因になります。万一、乾電池を飲み込んだ場合は直ちに医師に相談してください。



- 雷が鳴り落雷のおそれがあるときは運転を停止し、電源プラグを抜く。
被雷すると、故障の原因になります。
- 燃焼器具と一緒に運転するときは、こまめに換気する。
換気が不十分な場合は、酸素不足の原因になります。
- 燃焼器具はエアコンの風が直接当たらない場所で使用する。
燃焼器具の不完全燃焼の原因になります。
- 内装工事、床面のワックスがけのときは運転を停止する。
揮発成分がエアコン内部に付着し、水漏れや露飛びの原因になります。
作業終了後は十分に換気を行ってからエアコンを運転してください。

室内ユニットは



- ぶら下がったり、物を載せたりしない。
室内ユニット落下の原因になります。



- 長期間使用しない場合は、電源プラグを抜く
ホコリがたまると発熱、火災の原因になります。

室外ユニットは



- 上に乗ったり、物を載せたりしない。
室外ユニットからの落下や転倒などによりケガの原因になります。
- 長期使用で傷んだままの据付台などで使用しない。
ユニットの転倒により、故障やケガなどの原因になります。



- 室外ユニット周辺に、物を置いたり、落ち葉がたまらないようにする。
落ち葉などがあると、小動物が侵入して、内部の電気部品に触れると、故障や火災の原因になります。

お手入れのときは



- エアコンを直接水洗いしたり、水の入った容器を載せたりしない。
感電や火災の原因になります。
- 消臭剤・殺虫剤・可燃性スプレーなどを使用しない。
感電、火災、冷媒漏れの原因になります。
- 不安定な台に乗らない。
転倒などケガの原因になります。
- 室内・室外ユニットの熱交換器(アルミフィン)にさわらない。
ケガの原因になります。



- 必ず運転を停止し、電源プラグを抜く。
内部でファンが高速回転しているのでケガの原因になります。

各部のなまえ

室内ユニット

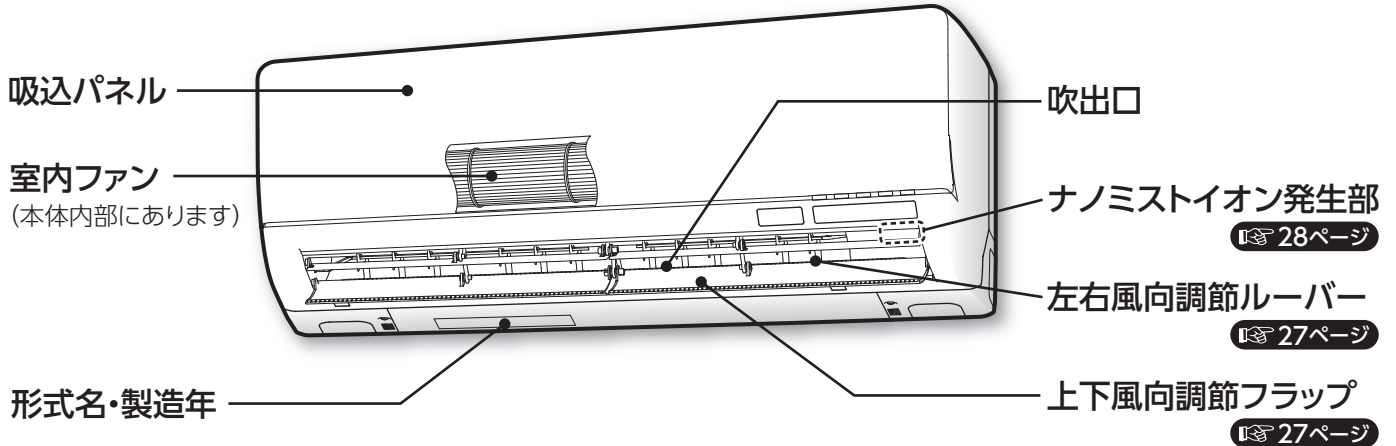

吸込パネルを取り外した状態

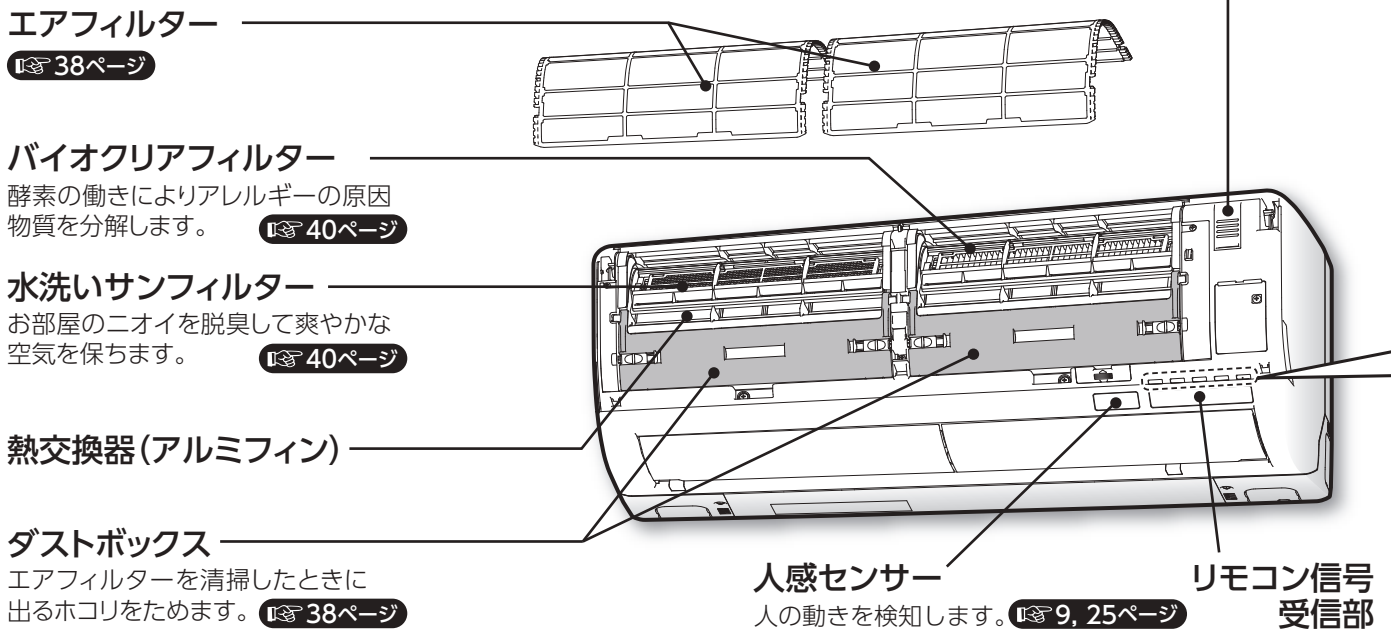

付属品

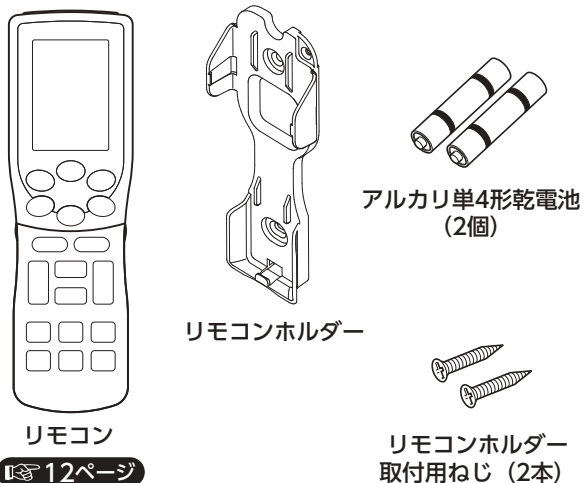

空気清浄フィルター

● バイオクリアフィルター
(淡オレンジ)

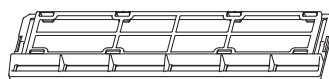
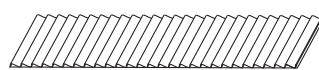

フィルターホルダー
(本体に付属)

● 水洗いサンフィルター
(オレンジ)

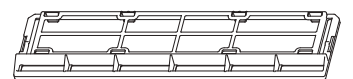
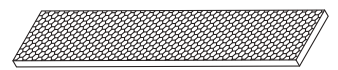

フィルターホルダー
(本体に付属)

本体表示部

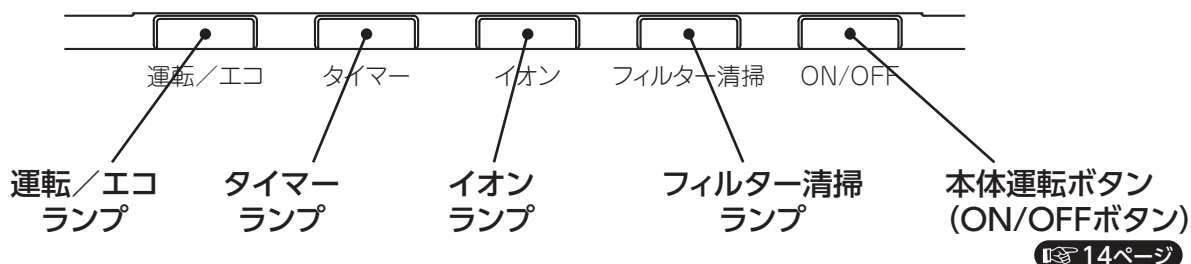

ランプ名	色	ランプ状態	内容	参照
運転/エコ	緑	点灯	エアコン運転中、内部クリーン運転中	20ページ
		ゆっくり点滅	バイオクリア運転中	34ページ
		速く点滅	ホットキープ時(暖房運転開始時や霜取り運転時)、フィルター清掃中に運転したとき オートオフ機能の運転待機中	21, 34ページ 25ページ
	青	点灯	エコ運転中	23ページ
		ゆっくり点滅	エコ運転中のホットキープ時(暖房運転開始時や霜取り運転時) エアコン停止中にお部屋が高温・高湿のとき(ヒートアラーム)	42ページ 18ページ
タイマー	黄	点灯	タイマー運転中	30ページ
		点滅	エアコン異常時 吸込パネルを開けたとき	45ページ 37ページ
イオン	緑	点灯	ナノミストイオン運転中	28ページ
フィルター清掃	緑	点灯	フィルター清掃運転中	34ページ
		ゆっくり点滅	フィルター清掃中断時	44ページ
		速く点滅	フィルター清掃異常時	44ページ
		点滅(3回)	ダストボックスのお掃除時期をお知らせするとき	44ページ

お知らせ(運転ランプ・タイマーランプについて)

●運転ランプ(緑)やタイマーランプ(黄)が速く点滅したときは、エアコンに異常が起きています。運転を停止してください。
45ページ

●フィルター清掃ランプ(緑)が点滅したときは、44ページをご覧ください。

室外ユニット

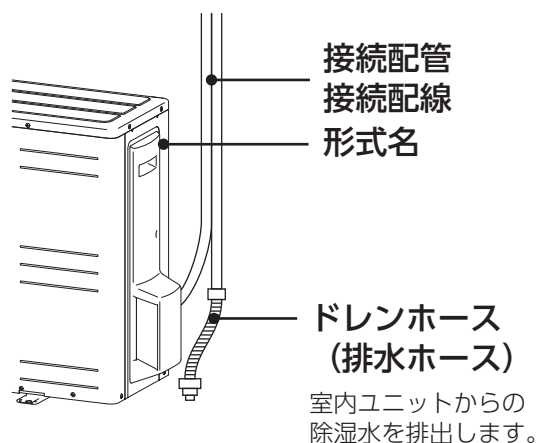
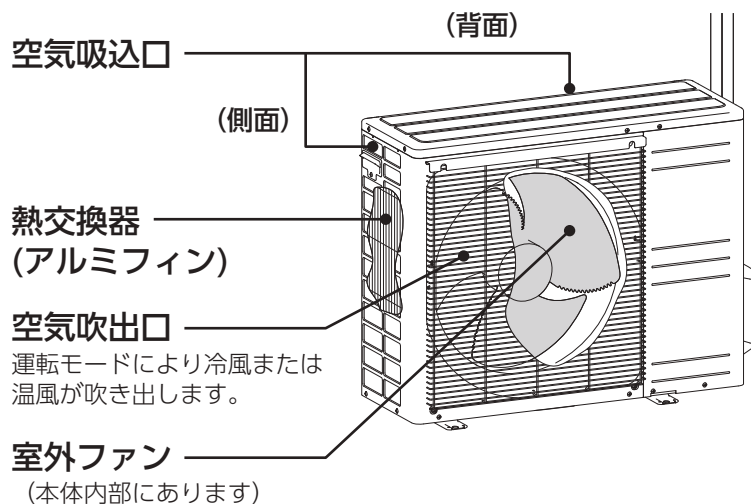

運転前に(各部の取り外し)

運転前の準備・お手入れのときも次の順に各部を取り外してください。お手入れのしかたは  36ページ

吸込パネルを
開ける

ダストボックス
を取り外す

人感センサー
の向き
の設定

※据付時のみ

エアフィルター
を取り外す

空気清浄フィルター
を取り外す

吸込パネルを開ける

- 左右側面の凹部に手をかけて手前に引き上げる。
約60°開いた状態で静止します。
それ以上引き上げるとパネルが外れることがありますのでご注意ください。

吸込パネル

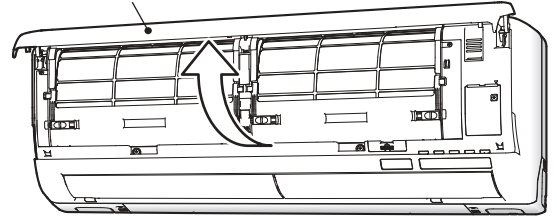

ダストボックスの取り外し

- ①左右どちらかのダストボックスのストッパー(黄色の部品、2箇所)を内側へ“カチッ”と音がするまでスライドさせる。

- ②ダストボックス(青緑色の部品)を手前へ静かに引き出す。

- ③もう片方のダストボックスも同様に外す。

お知らせ

- ダストボックスを取り外すときに、ホコリが落ちてくる場合がありますのでご注意ください。

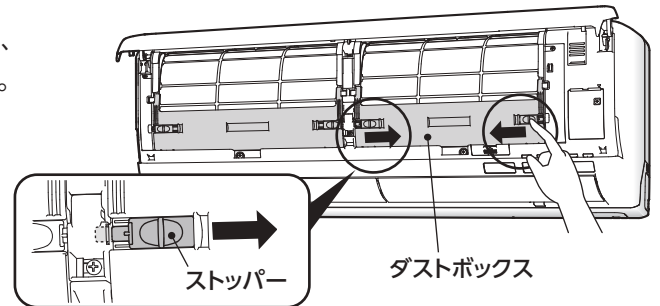

ストッパー

ダストボックス

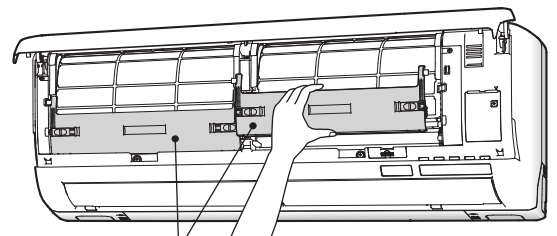

ダストボックス

エアフィルターの取り外し

- エアフィルターを両手でつかんで、手前に取り出してください。(左右2枚のエアフィルターを取り外す。)

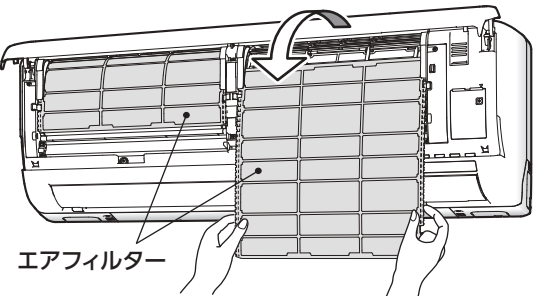

エアフィルター

空気清浄フィルターの取り外し

- 空気清浄フィルターをホルダーごと取り外す。
フィルターホルダーを両手でつかんで、手前に取り出してください。(左右2個)

フィルターホルダー

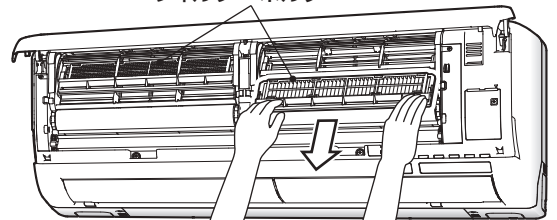

⚠ 注意

エアフィルター、ダストボックス脱着のときは高所作業となります。転倒やダストボックスの落下にご注意ください。

人感センサーの向きを設定(一度設定すれば次回からは設定不要)

⚠ 注意

! 人感センサーの設定を行うときは必ず運転を停止し、電源プラグを抜く。

内部でファンが高速回転していますのでケガの原因になります。

- 室内ユニットの据付位置により人感センサーの角度を調節してください。

1 センサーキャップを外す
(△印を軽く押し上げると外れます)

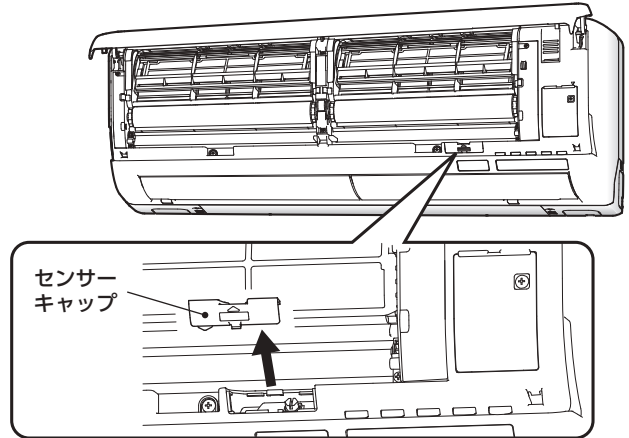

2 センサーキャップの裏側の六角形の部分をセンサーホルダーの軸に奥まではめて、室内ユニットの据付位置に合わせて右または左に“カチッ”と止まるまでまわす
検知範囲を左右約20°変えることができます
(検知できる距離は正面で約7m、左右約100°です。)

	左寄り据付	中央据付(出荷時)	右寄り据付
エアコン据付位置			
人感センサーの向き	 人感センサー 右に向ける	 中央	 左に向ける

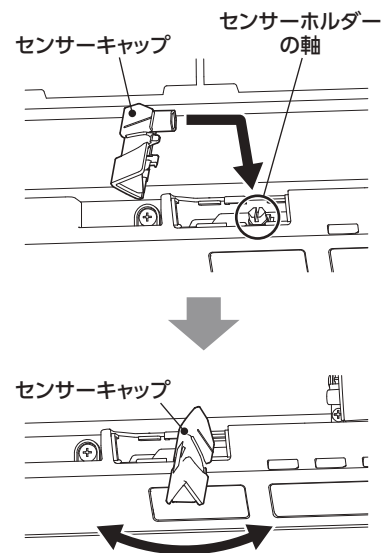

人感センサーの向きはセンサーホルダーの軸の溝角度で確認してください。

3 センサーキャップを取り付ける

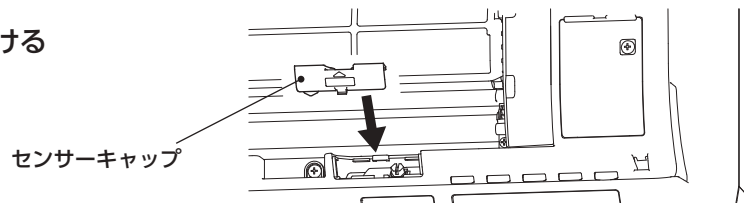

人感センサーについて

25ページ

- 人感センサーは人(発熱体)の動きを検知して、人の動き量やお部屋に人がいるかいないかを判断します。
- お部屋の状況や据付位置により人を正しく検知できない場合があります。
- 次のようなときは人を検知できない場合があります。
 - エアコンの真下や真横に人がいるとき
 - 室温が30℃以上あるとき
 - エアコンと人の間に家具や窓ガラスなどの障害物があるとき
 - 極端な厚着などをして肌がでていないときやエアコンに背中を向けているとき
 - 就寝中など動きが極端に少ないとき
- 次のようなときは人がいないのにいると検知する場合があります。
 - お部屋に犬や猫などの動物がいるとき
 - 植物の葉が風にゆれているとき
 - 暖房器具など熱を発生するものが動くとき(首振り式ヒータなど)

運転前に(各部の取り付け)

運転前の準備・お手入れのときも次の順に各部を取り付けてください。お手入れのしかたは  36ページ

空気清浄フィルター
を取り付ける

エアフィルター
を取り付ける

ダストボックス
を取り付ける

吸込パネルを
閉じる

空気清浄フィルターの取り付け

1 空気清浄フィルターをフィルターホルダーに取り付ける

● バイオクリアフィルター(淡オレンジ)

● 水洗いサンフィルター(オレンジ)

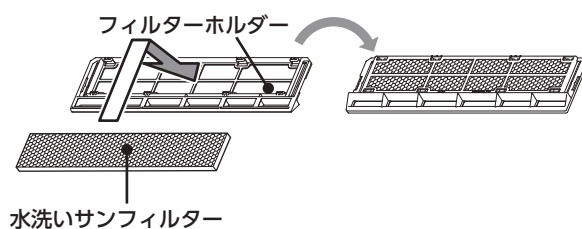
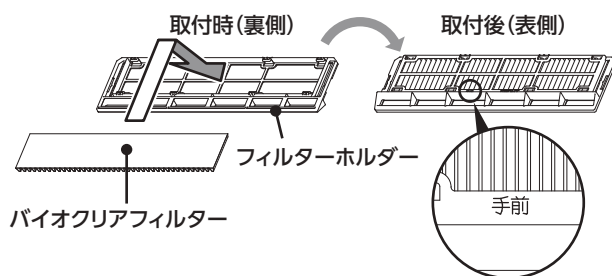

2 フィルターホルダーを、エアコン本体に差し込み取り付ける

※ 水洗いサンフィルター、バイオクリアフィルターは左右どちらへ装着して頂いても結構です。

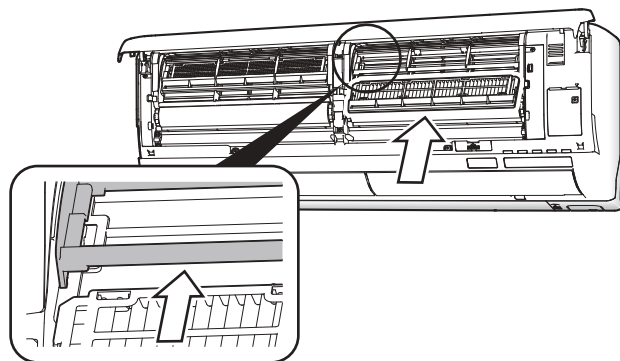

エアフィルターの取り付け

1 取り付ける前に、エアフィルターのオモテを確認する

オモテとウラを間違えると、フィルター清掃運転が正常に行えず、故障の原因となります。
上下の向きはどちらでも構いません。

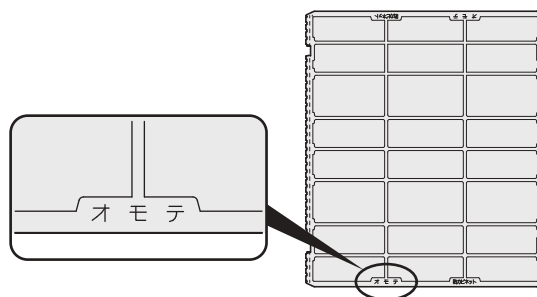

2 エアフィルターを取り付ける

エアフィルターの両側を右図のように持ち、フィルター挿入口からエアフィルターを奥までしっかりと挿入します。エアフィルターなしで運転すると故障の原因になります。

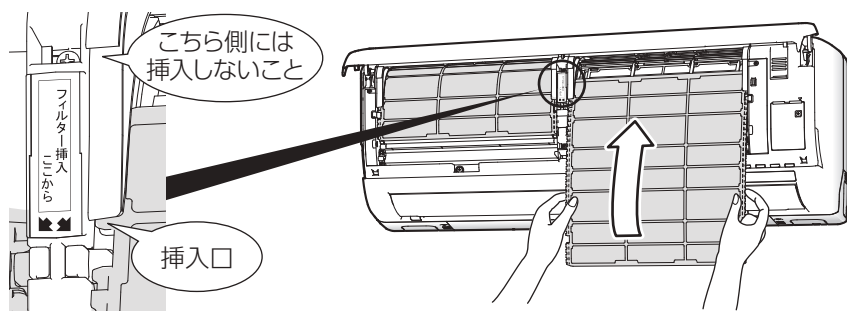

⚠ 注意

エアフィルター、ダストボックス脱着のときは高所作業となります。転倒やダストボックスの落下にご注意ください。

3 エアフィルターの両側の切り欠き部を ストッパー(黄色)に合わせる

エアフィルターの挿入が不十分な場合、フィルター清掃
運転が正しく動作しないことがあります。

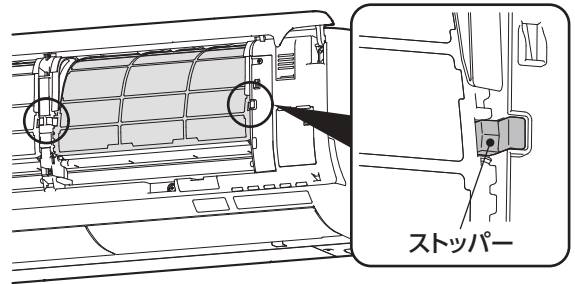

ダストボックスの取り付け

1 左右どちらか片方のダストボックスを取り付ける。

※ダストボックスは左右どちらへ
装着していただいても結構です。

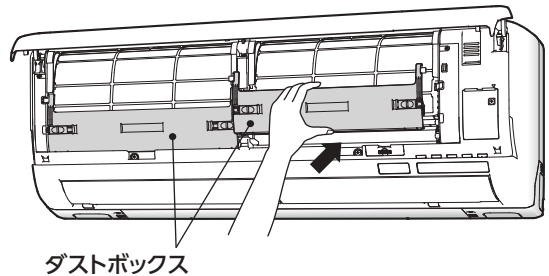

2 ストッパー(2箇所)を確実に外側へ“カチツ”と音 がするまでスライドさせ、先端が穴に入ったことを 確認する。

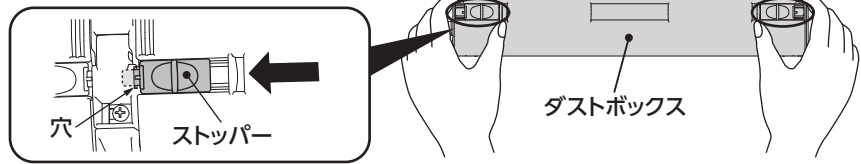

3 もう片方のダストボックス も同様に取り付け。

吸込パネルを閉じる

1 吸込パネル下部両端を持ち下方向にゆっくり下げて閉め てください。

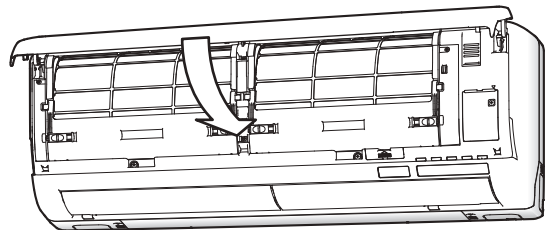

2 吸込パネルを左右そろえて軽く押した後、中央部を軽く押 さえてください。

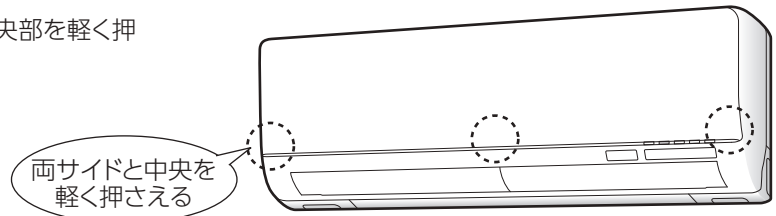

お知らせ

- 吸込パネルを閉じたときは、1～3分間エアフィルターの位置を自動調整します。
〔フィルター清掃ランプ(緑)が点灯します〕
- ストッパーがかかっていないと、フィルター清掃運転で正常にホコリが取れなかったり、異音が発生する場合があります。

- ホコリのたまりかたは環境により異なります。シーズン毎のお手入れをおすすめします。

リモコン

カバーを閉めた状態

送受信部

液晶表示部
※本図は説明のため全部表示してありますが、実際は該当部分のみ表示します。

運転モードボタン **20ページ**
自動・冷房・暖房・除湿・空清運転からお好みの運転モードを選びます。

停止ボタン **20ページ**

エコボタン **23ページ**
省エネ運転を行います。

温度ボタン **22ページ**
▲ 設定温度を上げる
▼ 設定温度を下げる

おやすみボタン(蓄光) **32ページ**

カバー (開閉します)
裏にリモコンの部品番号が記載されています。

見てみてボタン **19ページ**
電気代やエコレベルを確認できます。

風量ボタン **22ページ**
▲ 風量を上げる
▼ 風量を下げる

ワープボタン **28ページ**

エリア設定ボタン **26ページ**

カバーを開けた状態

ナノミストイオンボタン **28ページ**

フィルタ清掃ボタン **34ページ**

タイマー設定ボタン **30ページ**
タイマーの入切時刻の設定を行います。

時計ボタン **15ページ**

リセットスイッチ **14ページ**

お部屋番ボタン **28ページ**

バイオクリアボタン **34ページ**

おまかせセンサー気流ボタン **24ページ**

風向制御ボタン **27ページ**

メニューボタン **16ページ**
メニューの設定一覧をご覧ください。

リモコン取り扱い上の注意

- 直射日光の当たるところ、ストーブや電気カーペットなど温度の高くなる場所に置かないでください。
- リモコンは落としたり、踏んだり、上に重い物を載せたりせず、丁寧に扱ってください。
- リモコンに水などの液体がかからないようにしてください。
- リモコンと室内ユニットの間をさえぎらないでください。
- 長期間使用しない場合、乾電池を取り出してください。
- カバーを開いた状態で、カバーだけをを持たないでください。

■リモコン操作について

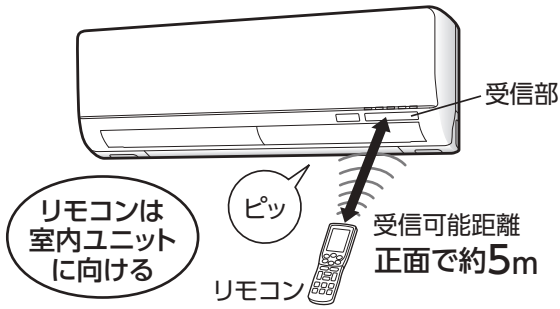

- リモコンの送受信部を室内ユニットの受信部に向けてから、リモコンの各ボタンを押します。リモコンからの信号を受信すると室内ユニットから“ピッ”という受信音が出ます。(「入」「切」「すすむ」「もどる」「リセット」「時計」「メニュー」ボタンは除きます)
- リモコンの「見てみて」ボタンを押すと室内ユニットからデータを受信します。
- 電子式点灯方式の蛍光灯(インバーター蛍光灯など)やテレビと室内ユニットはできるだけ離してください。(リモコンの送受信距離が短くなる場合があります)
- 直射日光によりリモコンの送受信距離が短くなる場合があります。

■リモコンカバーの開けかた

カバーを手前におこして開ける。
カバーを閉じるときは
カチッと音がするまで閉じる。



■リモコンの受信音について

暗いところなどでご使用いただくときに便利です。

ピーッ	停止ボタンで停止したとき
ピッピッ	自動運転ボタンを押したとき
	設定温度 24℃ 22 ↔ 23 ↔ 24 ↔ 25 ↔ 26 ピッ ピッ ピッピッ ピッ ピッ
	自動運転時の±0 -2 ↔ -1 ↔ ±0 ↔ +1 ↔ +2 ピッ ピッ ピッピッ ピッ ピッ
風量自動に変更したとき	<p>※空清、ランドリー、お部屋番運転時に風量設定で自動に変更した場合とワープを設定後に設定解除し風量自動設定に戻った場合は、ピッピッと鳴りません。(ピッと鳴ります)</p>
ピッ	上記以外のとき

■リモコン紛失の場合

お買い上げの販売店でご購入ください。

部品番号	RKY502A001D	価格は2017年9月現在のものです、変更する場合があります。
希望小売価格	6,600円+税	

チャイルドロック リモコンの操作をロックし誤動作を防ぎます。

チャイルドロック設定のしかた

快適自動・暖房・冷房・空清・さわやか除湿・内部クリーン運転または停止中に

Ⓜ: 3秒押し
予約
3秒以上押し続ける。
「ロック設定」と表示され、エアコン運転中はリモコンにⓂが表示されます。

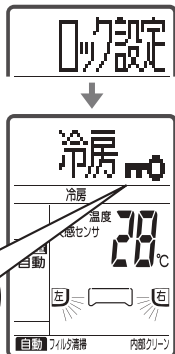

Ⓜ表示

チャイルドロック中は運転中のモードボタンと停止ボタンのみ操作できます。



例えば、冷房運転でチャイルドロックを設定した場合
冷房ボタンと停止ボタンのみ操作できます。

チャイルドロック解除のしかた

チャイルドロック中に

Ⓜ: 3秒押し
予約
3秒以上押し続ける。
「ロック解除」と表示され、液晶表示部のⓂが消灯します。



Ⓜ消灯

お知らせ

- チャイルドロックが設定されている場合は、温度・風量・風向などの各種設定の変更はできません。変更を行う場合は、チャイルドロックを解除してください。
- ワープ・エコ・各種タイマー運転中にチャイルドロックの設定を行ったとき、これらの運転内容は動作終了かエアコンの運転を停止するまで有効ですが、次回運転時より無効となります。

リモコン(つづき)

乾電池の入れかた

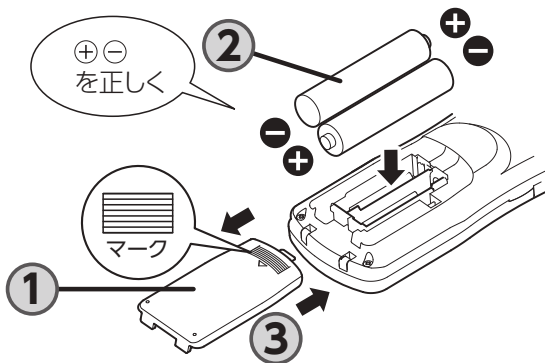

- 1 裏ボタンを取り外す
≡マークを押しながら手前に引いてください。
- 2 乾電池を入れる(単4形2本)
⊕⊖を表示に合わせて正しく入れてください。
- 3 裏ボタンを取り付ける
「カチッ」と音がするまで取り付けてください。
- 4 現在時刻を合わせる
- 5 据付位置設定を行う

お知らせ

電池交換またはリセットスイッチを押したときは、据付設定以外のメニュー内容は初期設定になります。再度設定してください。

16ページ

■乾電池について

- 乾電池の寿命は6か月～1年です。(ご使用状況により異なります)
- 乾電池には「使用推奨期限」が明示されていますが、エアコン製造年月により使用期間が短くなる場合があります。なお、この期間が過ぎた乾電池でも使用できることがあります。
- 付属の乾電池は最初に運転動作を確認するためのものですので、通常より早く消耗することがあります。

お願い

- 乾電池交換は2個同時に新しい乾電池(単4形)をお使いください。(アルカリ乾電池をおすすめします)
- 古い乾電池と新しい乾電池および異種(マンガン・アルカリ)の乾電池を混ぜて使わないでください。
- 充電式乾電池は使わないでください。

■リモコンで運転操作ができないとき

電池切れではありませんか?

- 送信してもエアコンから受信音がしない。
- 表示部がうすくなったり、表示が出ない。

このようなときは、新しい乾電池と交換して、操作をやり直してください。

それでも操作できない場合は点検・修理をお買い上げの販売店にご相談ください。

リモコンが使えないとき(応急運転)

本体運転ボタンで応急運転をしてください。本体運転ボタンを一度押すと自動運転で運転を開始し、再度押すと停止します。

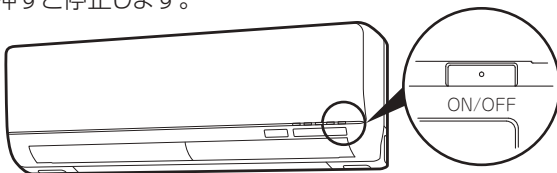

本体運転ボタン
(ON/OFFボタン)

本体運転ボタンを5秒以上押し続けしないでください。

押し続けるとサービス時やエアコン移設時に使う強制冷房運転になります。

■リモコン表示に異常があったとき

カバーを開け「リセット」スイッチを押してください。

ボールペン
などで

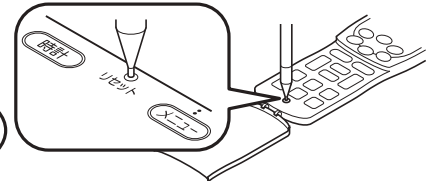

⚠注意

「リセット」スイッチは先の短いもの(ボールペンなど)で真すぐ下へ押ししてください。先が細くて長いもの(シャープペンシルなど)で斜め方向から強くスイッチを押さないでください。スイッチが戻らなくなるおそれがあります。

真すぐ押す

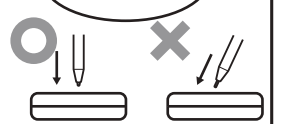

■リモコンホルダーのご利用について

リモコンホルダーを利用すると壁や柱にリモコンを取り付けたままご使用になれます。この場合はホルダーの取り付け位置であらかじめエアコンが正常に送受信することを確認したうえで取り付けてください。

リモコンの取り付けはリモコン下部をリモコンホルダーにのせてから奥に押します。取り外しは手前に引いてください。

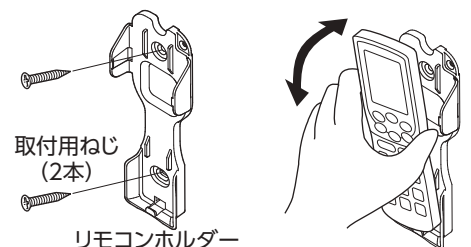

現在時刻の合わせかた

乾電池を入れると現在時刻は自動的に午後1:00を表示します。



[カバーを開けた状態]

カバーを開け

1



「トケアワセ」が表示され、時計表示部分が点滅します。

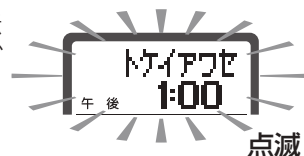

点滅

2



現在時刻に合わせてください。
ボタンを押すごとに1分、ボタンを押したままにすると10分単位で変更できます。



点滅

3



「トケアワセ」表示が消え、設定が完了します。



点灯

お知らせ

60秒間操作がされない場合は設定が無効になります。現在時刻に合わせただ後、60秒以内に「時計」または「予約」を押してください。

据付位置設定のしかた

エアコンの据付位置に合わせて風向や人感センサーの検知範囲を設定できます。

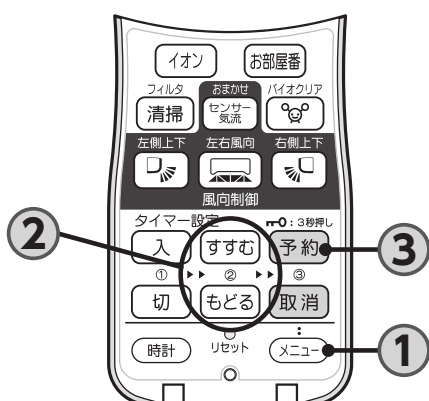

[カバーを開けた状態]

1



メニューから据付位置設定を選びます。



2

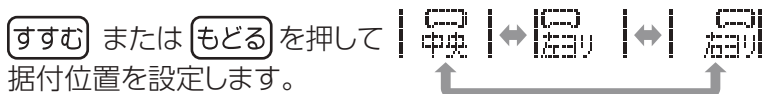

据付位置を設定します。
「中央」「左寄り」「右寄り」から選択できます。

リモコンの据付位置設定に合わせて下図の風向範囲になります。

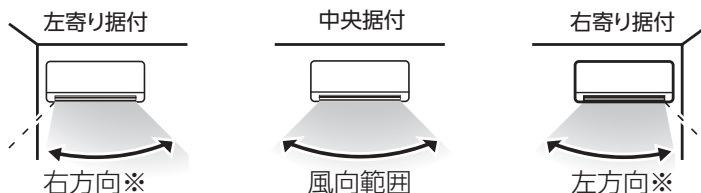

※壁側へ吹き出さないように風向範囲を約30°制限します。

3

設定後、エアコンに向けて



60秒以内に必ず押してください。
(受信すると「ピッ」と音がします)

壁から50cm以内に据付するとき、据付位置設定を「右寄り据付」、または「左寄り据付」に変更されることをおすすめします。

リモコン(メニュー設定)



[カバーを開けた状態]

メニュー項目の設定を変更する

1 **メニュー** 押す 設定したい項目を選んでください。押すたびに表示が以下の順に切り換わります。

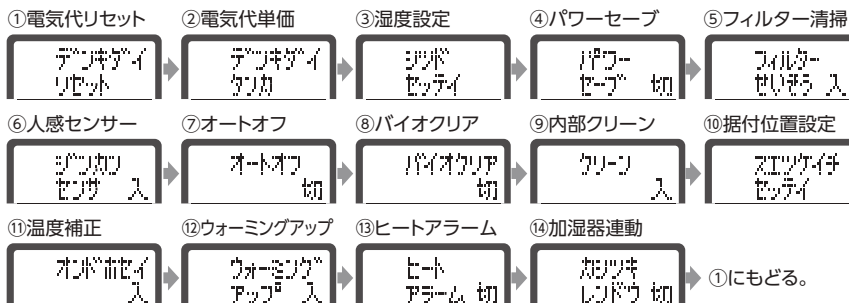

2 変更したい項目で **すすむ** または **もどる** ボタンを押す
設定の内容が変わります。
電気代リセットは **すすむ** **もどる** での設定はないので、そのまま **3** の操作をしてください。

3 設定変更後、エアコンに向けて **予約** 押す 60秒以内に必ず押してください。(受信すると「ピッ」と音がします)

[例: フィルター清掃の設定 (入⇒切の変更)]

- ① **メニュー** で「フィルター せいそう」を選択する。
- ② **すすむ** (**もどる**) で「切」にする。
- ③ **予約** を押す。

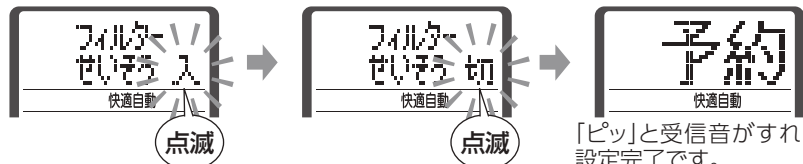













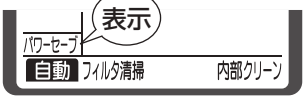

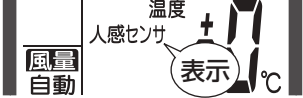
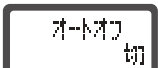

「ピッ」と受信音がすれば設定完了です。

メニューの設定操作をやめるとき

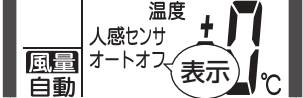
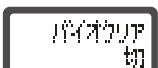
4 **取消** 押す

メニュー一覧

メニュー項目 (メニュー) を押して選択	初期設定	メニュー機能の内容	メニュー設定の内容 (すすむ) (もどる) を押して設定	ページ
電気代リセット [電気代リセット]	—	今まで電気代の累積金額をリセットします。	—	19
電気代単価 [電気代単価]	22円	見てみて(運転モニター)の電気代を計算するときの1kWhあたりの電気代単価を設定できます。	1円~50円 1円刻みで設定できます。	19
湿度設定 [湿度設定]	50%	さわやか除湿の湿度を設定できます。	40%~60% 5%刻みで設定できます。	22

メニュー項目 (メニュー)を押して選択	初期設定	メニュー機能の内容	メニュー設定の内容 (すすむ) (もどる)を押して設定	ページ
パワーセーブ 	切	電気の使用容量を制限することができます。 他の電化製品と同時に使用しブレーカーが切れてこまるとき、電流制限をしたいときにお使いください。 お知らせ 最大能力が約30%低下します。	切(無効) ⇄ 入(有効)  	—
フィルター清掃 	入	エアコン運転終了後に自動的にフィルターを清掃することができます。	入(有効) ⇄ 切(無効)  	34
人感センサー 	入	人感センサーの有効/無効を選択できます。 お部屋の状況により人感センサーが検知しにくい場合は「切(無効)」に設定してください。	入(有効) ⇄ 切(無効)  	25
オートオフ 	切	切り忘れ防止のため、約1時間人を検知しないと自動的に運転を停止します。 また、12時間以内に人を検知すると運転を再開します。	切(無効) ⇄ 入(有効)  	25
バイオクリア 	切	エアコン累積運転時間が100時間経過する毎にエアコン運転終了後バイオクリア運転を自動で行います。約1.5時間で自動的に終了します。	切(無効) ⇄ 入(有効)  	35
内部クリーン 	入	快適自動・冷房・さわやか除湿・お部屋番運転を停止した後に自動的にエアコン内部の湿気を取り除き、カビ・細菌の成長を抑えます。 約2時間で自動的に終了します。	入(有効) ⇄ 切(無効)  	20







お知らせ 内部クリーン運転

- 内部クリーン運転中は、運転ランプが点灯します。
- 暖房、空清、ランドリー、バイオクリア、フィルター清掃運転、おやすみ運転、切タイマー運転の後は内部クリーン運転を行いません。
- すでに付着してしまったカビや細菌・汚れを取り除く機能ではありません。
- 内部クリーン運転中におやすみボタン、バイオクリアボタン、フィルタ清掃ボタンを押すと、内部クリーン運転を

キャンセルしておやすみ運転、バイオクリア運転、フィルター清掃運転になります。

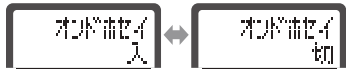
- バイオクリア設定が「入」でエアコン累積運転時間が100時間経過後の自動のバイオクリア運転と、内部クリーン運転が重なった場合は、内部クリーン運転は実施せず、バイオクリア運転を行います。
- 冷房・さわやか除湿・お部屋番運転中に「入」タイマーを設定した場合、内部クリーン運転は行いません。

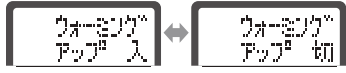
リモコン(メニュー設定・つづき)

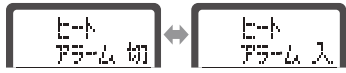
メニュー項目 (メニュー)を押して選択	初期設定	メニュー機能の内容	メニュー設定の内容 (すむ) (もどる)を押して設定	ページ
据付位置設定 	中央	エアコンの据付位置に合わせて風向範囲を設定できます。	中央 左ヨリ 右ヨリ 	15
温度補正 	入	おやすみ運転時の温度自動調節の有効/無効を選択することができます。	入(有効) 切(無効) 	32
ウォーミングアップ (快適予約) 	入	入タイマー運転時、快適予約の有効/無効を選択することができます。	入(有効) 切(無効) 	30
ヒートアラーム 	切	エアコン停止中に、お部屋が高温・高湿の不快な環境条件になったときエコランプ(青)をゆっくり点滅してお知らせします。	切(無効) 入(有効) 	—

お知らせ ヒートアラーム

- 主に冷房シーズンにお部屋の温度が30℃以上で高湿度な環境になったときエコランプをゆっくり点滅してお知らせする機能です。エアコンを運転すると消灯します。
- 運転中はヒートアラームによる表示はしません。(エコランプは点滅しません)
- 暖房シーズンに他の暖房機器や加湿器などで空調した場合、室内ユニットの周囲が高温・高湿となりエコランプが点滅する場合があります。
- 室内ユニットの設置場所やお部屋の環境条件により温度、湿度を正確に検知できず、温度が高くてもエコランプが点滅しない場合や、温度が低くても点滅する場合があります。

加湿器連動



切

別売品の加湿器を暖房運転と連動させ、設定した湿度になるようにエアコンから加湿器を自動で運転/停止します。
「メニュー設定」から湿度設定ができます。

 22ページ

切(無効)

入(有効)



—

お知らせ 加湿器連動

- 暖房運転時、設定湿度と室内湿度に応じて加湿器の運転/停止をします。湿度設定はメニューから設定してください。
 22ページ
詳しくは加湿器取扱説明書をお読みください。
- 加湿器はエアコン本体からの運転/停止信号を受信できる位置に設置してください。
- リモコンの設定湿度を60%に設定しエアコンに送信後、暖房運転で加湿器が作動することを確認してください。(お部屋が高湿度のときは確認できない場合があります)
- 運転可能な加湿器はルーミスト:SHK50KRA、70KR、90KR、50MR、70MR、90MR、50NR、70NR、90NR、50PR、70PR、90PRです。

見てみて(運転モニター)

現在の室内温度・湿度、室外温度、エコレベルおよび電気代を知ることができます。

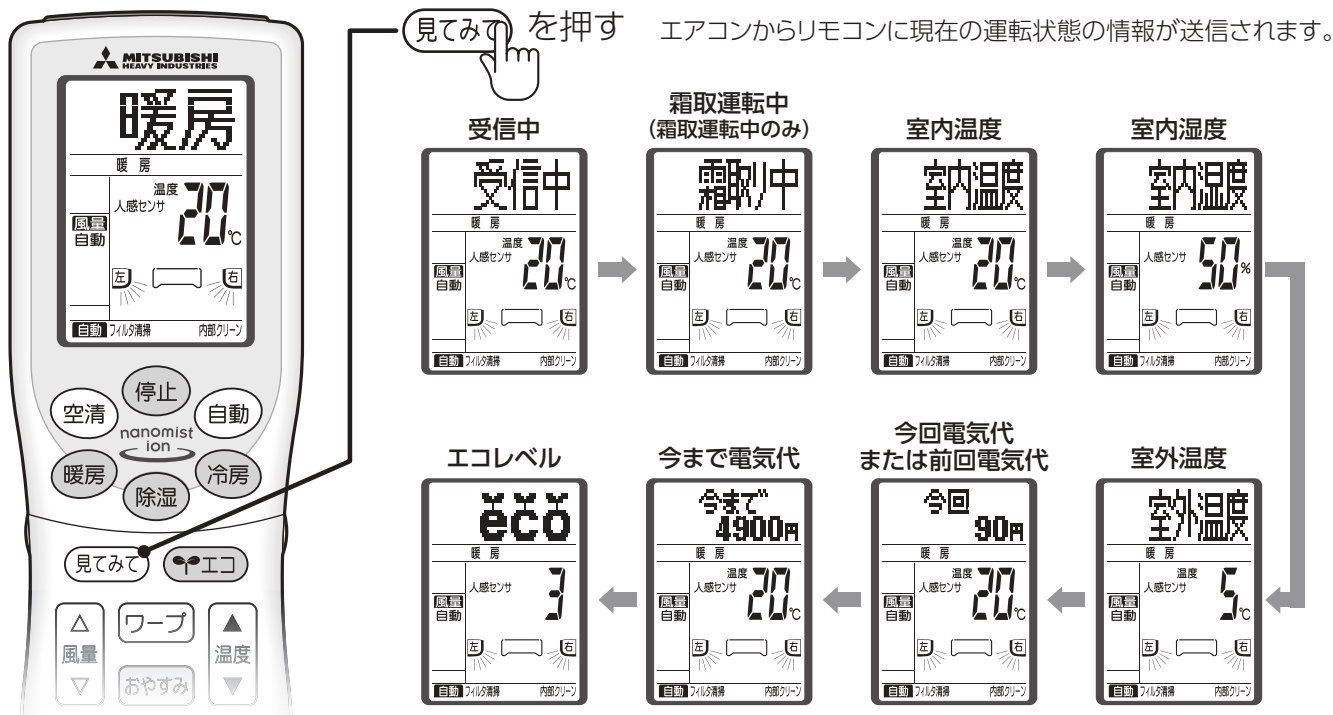

温度・湿度について

- 表示できる室内温度は0℃～40℃、室外温度は-9℃～41℃です。それより低い場合はL、高い場合はHを表示します。
- 表示できる湿度は30%～80%です。それより低い場合は30%、高い場合は80%を表示します。
- 表示される温度・湿度は室内および室外ユニットで検知する温度・湿度です。その際、表示する温度・湿度は実際の温度・湿度とは差がある場合があります。目安としてお使いください。停止中は空気の流れがないために実際の温度・湿度と差が大きくなる場合があります。(設置状況や運転状況により変化します)
- 温度・湿度を検知するために室内・室外ファンが回ることがあります。

電気代について

- 『今回』電気代は運転開始から「見てみて」ボタンを押すまでの電気代です。停止中に「見てみて」ボタンを押したときは前回運転の電気代を表示します。
- 『今まで』電気代は運転を開始してからの電気代の累積金額です。電気代リセットされるまで累積されます。電気代をリセットする場合はメニューからリセットすることができます。

16ページ

- 表示される電気代は実際の電気代と差が出る場合があります。目安としてお使いください。
- 電気代は1～99円までは1円単位、100～999円までは10円単位、1000円以上は100円単位で表示します。
- 電気代の表示は運転時間が短い場合「--」を表示します。また、最大金額は『今回』電気代または『前回』電気代は「990円」、『今まで』電気代は「49900円」です。それ以上の金額となっても表示は変わりません。
- 電気代単価は変更することができます。(工場出荷時22円/kWh)

16ページ

エコレベルについて

エアコンの設定、運転状況などからエコレベルを表示します。運転状態の目安としてください。エコレベルは、快適自動・冷房・暖房運転時のみ表示されます。

- ēēē** エコレベルⅢ：十分に省エネ運転できています。
- ēēō** エコレベルⅡ：標準的な運転です。
- ēōō** エコレベルⅠ：最大能力の運転が続いています。
- eco** 点滅：運転時間が短く判定できません。

お知らせ

- 停止中、空清運転中およびフィルター清掃運転中は室外温度は表示しません。
- 自動運転時に「見てみて」ボタンを押すと現在の運転モード(冷房・暖房・さわやか除湿)を表示します。
- 自動運転開始からエアコンが運転内容を決定するまでの約20秒間は「見てみて」ボタンを押しても表示しません。
- 「見てみて」ボタンを押した後、エアコンからのデータを受

信するため、しばらく(約1秒)リモコンをエアコンに向けておいてください。

- 「見てみて」ボタンを押してもインバーター蛍光灯などの影響によりエアコンからの情報を受信できない場合があります。(受信失敗表示と温度表示部にEを表示)受信できない場合は影響を受けない方向に向けてボタンを再度押してください。

運転する〔1〕快適自動・冷房・暖房・除湿・空清



● 停止中は現在時刻、設定された運転モードとメニュー設定を表示します。

運転モードを選ぶ



お好みの
運転モードボタンを押す

● 「さわやか除湿」と「ランドリー」は除湿ボタンを押すたびに切り替わります。

ボタン	自動	冷房	暖房	除湿		空清
運転内容	快適自動運転を行います。	冷房運転を行います。	暖房運転を行います。	除湿運転を行います。 さわやか除湿 ランドリー (再熱除湿)		空清運転を行います。
温度		変更が できません		変更が できません	設定 できません	設定 できません
湿度		設定 できません		変更が できます	設定 できません	設定 できません
風量		変更が できます		変更が できます	変更が できます	変更が できます
リモコン表示例						
	快適自動運転の場合	暖房運転の場合	除湿運転の場合	空清運転の場合		

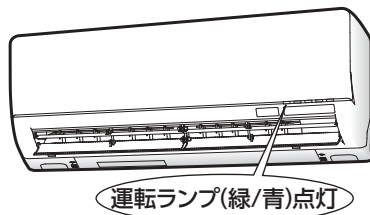

受信音が鳴り、室内ユニット本体表示部の運転ランプ(緑/青)が点灯し、運転を開始します。

● 運転モード、温度は一度セットすると、次回は同じ設定で運転します。

停止するとき



受信音が鳴り、本体表示部の運転ランプが消灯し、運転を停止します。

内部クリーン運転中は運転ランプが点灯します。

⚠ 注意

❌ 外気温1℃以下で
冷房・除湿運転を行わない

外気温1℃以下で冷房・除湿運転を行うと、室内ユニットから水漏れが発生するおそれがあります。

〔内部クリーン運転表示例〕

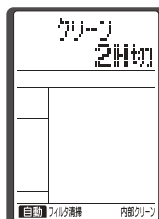

● 内部クリーン運転が設定されている場合は、停止ボタンを押した後に自動的に内部クリーン運転を約2時間行います。

● 内部クリーン運転を停止したい場合は、再度停止ボタンを押してください。

快適自動運転について

- お部屋の状況に適した運転内容(冷房・暖房・さわやか除湿)の切り換えや温度コントロールを自動的にを行い、暖め過ぎ、冷やし過ぎを抑えることで経済的な運転を行います。
- 快適自動運転開始時は室内ユニットファンが20秒間低速で回ります。
- 快適自動の内容が合わない場合は冷房、暖房、さわやか除湿運転に切り換えて運転してください。

暖房運転について

- 温度の低い外気から熱をくみ上げ室内に運び暖房を行います。外気温度が下がるにつれてくみ上げる熱が少なくなり暖房能力は低下します。
- お部屋の空気を循環させて暖めるので室温が上がるまで多少時間がかかります。
- 外気温度が下がり湿度が高いときは、室外ユニットに霜が付く効率が良い暖房運転ができません。このようなときは暖房運転を約3～10分間(最長約15分間)停止し、霜取運転を行います。
 - 霜取運転中は風の吹き出しが停止し「運転」ランプまたは「エコ」ランプがゆっくり点滅(1.5秒ON、0.5秒OFF)します。
 - 霜取運転終了後は再び暖房運転に戻ります。

さわやか除湿運転について

冷房では寒過ぎるときにおすすめ

- 設定温度や風向をお好みに合わせて自由に設定できます。
- 湿度よりも温度優先でコントロールします。お部屋の状況、外気温度、在室人数などにより設定湿度にならない場合があります。
- 室内温度より設定温度が高い場合、風の吹き出しが止まる場合があります。設定温度を下げてお使いください。設定温度・湿度を変更しても運転内容がすぐに変化しない場合があります。5～10分程度お待ちください。
- 低外気温時は、本体保護のため暖房運転を行うことがあります。

ランドリー運転について

室内で洗濯物を乾かすとき(補助乾燥)におすすめ

- 室内・外の温度に応じて、冷房・暖房・除湿を自動的に選択します。
- 1時間経過後に湿度が40%以下になった場合、または3時間経過した場合に運転を停止します。
- 十分に乾かないときは、再度ランドリー運転をしてください。
- 室温が大きく変化しますので、室内に人がいないときにお使いになることをおすすめします。
- 風向は洗濯物の位置に合わせてください。エリア設定または風向設定をお使いになると便利です。

空清運転について

- 送風運転により空気清浄を行う運転です。冷房・暖房運転は行いません。また、温度設定はできません。

お知らせ

- 「フィルター清掃運転」または「バイオクリア運転」が設定されている場合は、運転累積時間により停止ボタンを押した後にフィルター清掃運転またはバイオクリア運転を行います。
📖 34ページ
- 「内部クリーン運転」「バイオクリア運転」「フィルター清掃運転」を停止したい場合は、再度停止ボタンを押してください。
- 快適自動、冷房、暖房、除湿のどの運転でも、付属のバイオクリアフィルター、水洗いサンフィルターの効果で、空気清浄を行います。

快適にお使いいただくために

- **室内の温度は適温にしましょう**
冷やし過ぎ、暖め過ぎは健康に良くありません。また、電気代もムダになります。
📖 22ページ
- **風向調節をしましょう**
室温のムラを少なくするため、上下・左右の風向を調節しましょう。エアコンの据付位置に合わせて風向調節ができます。
📖 24ページ
- **必要なときだけ運転しましょう**
タイマーを有効に利用し、必要なときだけ運転するようにしましょう。
📖 30ページ
- **ダストボックス・エアフィルターの掃除は1年に1回行ってください**
📖 38ページ
フィルターの清掃ができなくなり、冷房・暖房能力が低下します。運転音も大きくなります。また、電気代もムダになります。
- **直射日光やすき間風を入れない**
冷房時は直射日光をカーテンやブラインドでさえぎりましょう。窓や出入口は換気のとき以外は閉めてください。
- **冷房時には熱の発生を少なく**
冷房効果を高めるため、室内にはできるだけ熱源になる物を置かないでください。

運転する (2) 温度・湿度・風量を変える

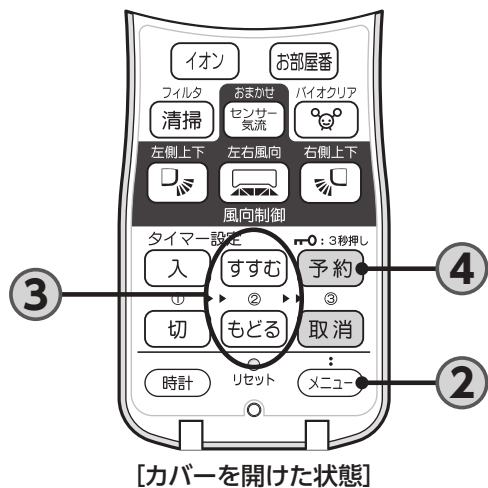
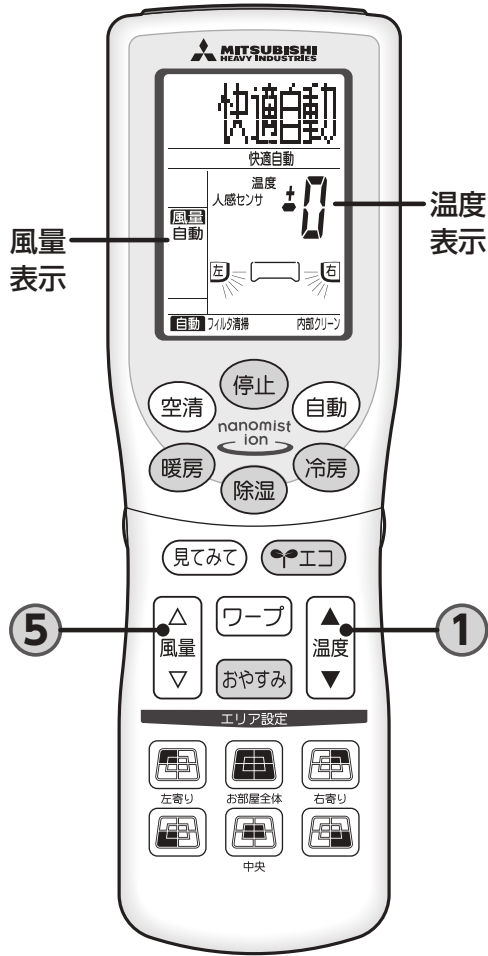

[カバーを開けた状態]

風量切換(パワーセレクト)

風量切換	運転
自動	能力に応じて風量が変化するおまかせ運転 (風量自動)
JET	最も高能力で強力な運転 (風量最大)
強	高能力で強力な運転 (風量大)
中	標準的な運転 (風量中)
静、弱	能力を抑えた運転 (風量小)

運転中に 温度を変更する



▲または▼を押して温度を設定します。
●18℃～30℃の範囲で設定できます。

温度設定のめやす

冷房	暖房	除湿
26℃～28℃	20℃～24℃	24℃～26℃

お知らせ

- 空清、ランドリー運転は、温度の設定はできません。
- 温度ボタンを押し続けた場合、押したときと離れたときに受信音“ピッ”が2度します。
- 快適自動運転時の±0の設定は、それぞれ冷房24℃、暖房26℃、除湿25℃となっています。

自動運転時の温度設定

【ちょっと寒いとき】

ボタンを押すごとに1℃ずつ高めに設定します。
($\cdot \cdot \cdot \rightarrow \dots \rightarrow \cdot \cdot \cdot$ と6段階に調節できます。)



【ちょっと暑いとき】

ボタンを押すごとに1℃ずつ低めに設定します。
($\cdot \cdot \cdot \rightarrow \dots \rightarrow \cdot \cdot \cdot$ と6段階に調節できます。)

運転中に 湿度を変更する



「メニュー設定」から湿度設定を選びます。



すすむ または もどる を押して湿度を設定します。
5%刻みで40～60%の範囲で設定できます。



エアコンに向けて60秒以内に押してください。
(受信すると“ピッ”と音がします)

お知らせ

- 運転中・停止中いつでも湿度設定はできますが、さわやか除湿運転および加湿器連動の暖房運転のみ有効となります。
- エアコン単独運転では、湿度を上げることはできません。

運転中に 風量を変更する



△または▽を押して風量を設定します。
風量と能力が切り換ります。

快適自動・冷房・暖房・空清の場合

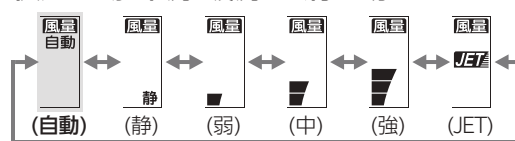

さわやか除湿の場合

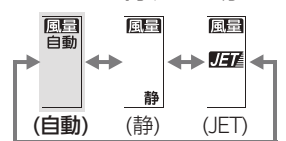

ランドリーの場合

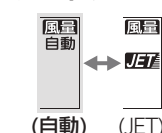

- 空清運転時の風量自動は、風量が強とJETの間に固定されます。
- 暖房時の風量JETは、吹出し温度よりも風量を優先し、大風量になる場合があります。お好みに合わないときは、風量切換を変更してください。

運転する (3) エコ運転に切り換える



エコ運転をする

1

快適自動・暖房・冷房運転中に

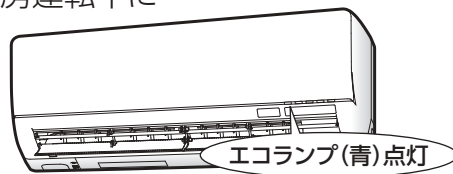

受信音が鳴り、室内ユニット本体表示部のエコランプ(青)が点灯し、エコ運転を開始します。

エコ運転を解除する

再度

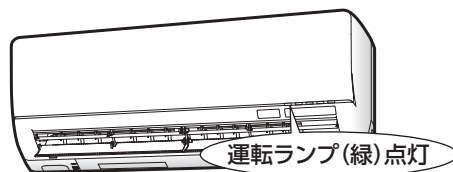

受信音が鳴り、運転ランプ(緑)が点灯し、通常運転にもどります。

次の操作を行うとその時点でエコ運転が解除されます。

- ワープボタンを押したとき
- 除湿運転にしたとき
- 空清運転にしたとき

快適自動運転とエコ運転について

快適自動運転

快適自動運転の場合、室内・室外温度により運転モードを自動的に選択します。

室内温度		
← 19.5°C ^{*1}	← →	25.5°C ^{*1} →
暖房運転	除湿運転	冷房運転

+

エコ運転

エコ運転では省エネ推奨温度^{*2}を基準に室内の温度と湿度、外気温および人感センサーで人の動き量を検知し、マイコンが自動的に運転モードや設定温度の調整することで快適性を維持しながら省エネ運転を行います。

^{*1} 室外温度により変化します。

^{*2} 日本冷凍空調工業会推奨 冷房:28℃、暖房:20℃

また、エコ運転OFF時でも暖房運転時は1℃低め、冷房運転時は1℃高めでそれぞれ約10%も省エネになります。

お知らせ

- エアコン運転を停止したときは、エコ運転は解除されます。
- エコ運転中は最大能力が制限されます。お好みにあわないときは、エコ運転を解除してください。
- エコランプはエコ運転以外でも安定運転(小能力運転)となった場合に、点灯することがあります。
- エコ運転時、設定温度は変更できません。
- 快適自動運転でエコ運転を設定したときは、自動で運転モードを選択し、温度表示は「-」となります。
- 暖房シーズンでは加湿器を併用することでエアコンの省エネ性が向上します。(加湿器の電気代は別途かかります)

エコ運転設定時の省エネ効果について 《測定条件》

- SRK40SW2
- 当社環境試験室 洋室16畳
暖房時：外気温7℃、設定温度20℃、風量「自動」、活動量2メット(掃除などの家事を想定)において、運転安定時の積算消費電力量エコ運転時181Wh、通常運転時357Whの比較。

風向を調節する〔1〕おまかせセンサー気流



〔カバーを開けた状態〕

人の動く量を人感センサーで検知し、お部屋全体を自動的にムダなく空調します。

風向制御をおまかせにしたいとき



快適自動・暖房・冷房・さわやか除湿運転中に
おまかせセンサー気流ボタンを押す

液晶表示が下記の順に連続して
点滅します。

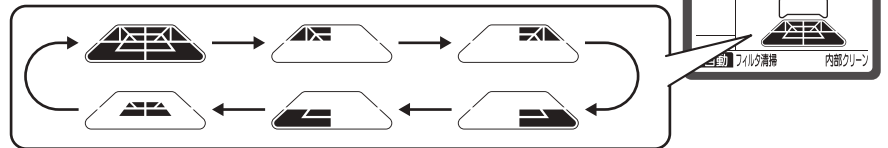

お部屋の温度が設定温度に近づくまでお部屋全体を空調し、設定温度に近づく
と人の動く量により自動で風向を調節します。

●快適自動・冷房・さわやか除湿運転の場合

	人の動きが少ないとき 人がいないとき	人の動きが多いとき
風向	お部屋全体を空調 設定温度に近づくとき 上下フラップ・左右ルーバー スイング	お部屋全体を空調 設定温度に近づくとき 上下フラップ・左右ルーバー スイング 左右ルーバー スイング
風量	設定した風量	風量設定が強・中・弱の場合、風量を多くする
温度	自動運転時は、設定温度を最大2℃引き上げる	自動運転時は、設定温度を最大2℃引き下げる

●暖房運転の場合

	人の動きが少ないとき 人がいないとき	人の動きが多いとき
風向	お部屋全体を空調 設定温度に近づくとき	お部屋全体を空調 設定温度に近づくとき 左右ルーバー スイング 上下フラップ・左右ルーバー スイング
風量	設定した風量	
温度	自動運転時は、設定温度を最大2℃引き下げる	

お知らせ

- おまかせセンサー気流中に空清、ランドリー、お部屋番運転を設定した場合、おまかせセンサー気流は解除されます。
- おまかせセンサー気流の内容が合わない場合は、お好みの風向に変更してください。

26,27ページ

おまかせセンサー気流を解除・風向設定を変更するとき

おまかせセンサー気流、風向制御 (左側上下 左右風向 右側上下) または

エリア設定ボタンを押す

人感センサー・オートオフ機能 人の動く量を検知して、設定温度を調整したり、自動的に運転を停止します。



人感センサーで人の動く量を検知して設定温度を調節します。

人感センサーの設定を変更したいとき

- ① **メニュー** ボタンを押す 「人感センサー」を選択する

- ② **すすむ** または **もどる** ボタンを押す 「人感センサー」の設定を「入」または「切」にする (出荷時は「入」)。

人感センサー 入

※おまかせセンサー気流(24ページ)を使用する場合は「入」のままにしておくことをおすすめします。

- ③ 設定変更後、エアコンに向けて **予約** ボタンを押す 60秒以内に必ず押してください。(受信すると“ピッ”と音がします)

お部屋に人がいない状態が約1時間続いたとき、運転を自動で停止して切り忘れを防止します。

オートオフ機能を使いたいとき

- ① **メニュー** ボタンを押す 「オートオフ」を選択する

- ② **すすむ** または **もどる** ボタンを押す 「オートオフ」を「入」にする (出荷時は「切」)。

オートオフ 切

オートオフ 入

- ③ 設定変更後、エアコンに向けて **予約** ボタンを押す 60秒以内に必ず押してください。(受信すると“ピッ”と音がします)

「人感センサー」の向きの設定については 9ページ

対応する運転	運転内容
快適自動 冷房・暖房・空清 さわやか除湿	お部屋に人がいない状態が約1時間続くと、室内ユニットが“ピーピーピー”とお知らせした後自動的に運転を停止します。(運転待機) 運転停止後、約12時間以内に人を検知した場合は停止前と同様の運転を再開します。12時間を経過した場合は人を検知しても運転は再開しません。(運転待機中は運転ランプがゆっくり点滅します)

お知らせ

- 乳児や病气などで動きの少ない人がお部屋にいる場合はオートオフ「切」の設定にすることをおすすめします。(人がいないと判断し、運転を停止することがあります)
- 人感センサー「入」のときは設定温度を自動的に調節しますが、リモコンの表示内容は変わりません。
- おやすみタイマー、切タイマー、プログラムタイマー設定時は人感センサーの温度調節、オートオフは行いません。
- 不在時に入タイマーで運転となった場合は、オートオフは行いません。
- オートオフにより運転を停止し12時間が過ぎると、人がお部屋に入っても運転は再開しませんが、リモコンは運転を表示しています。

風向を調節する (2) エリア設定

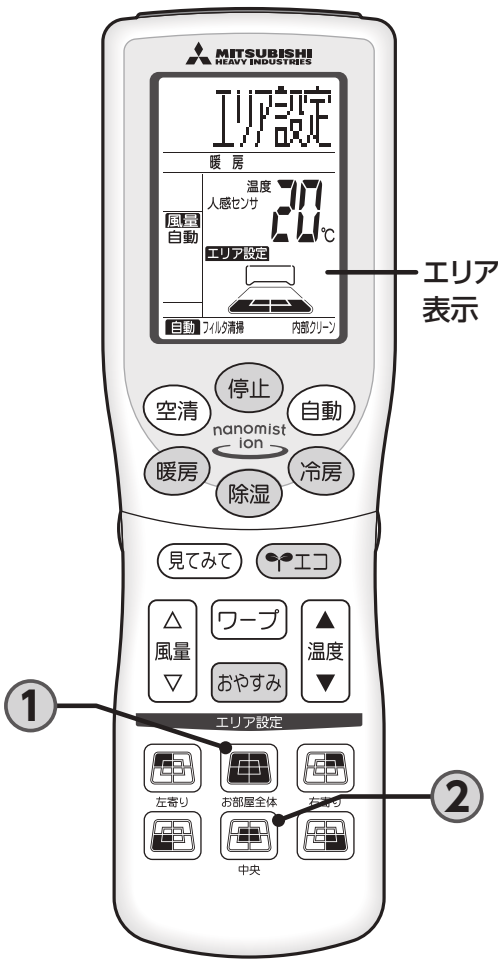

お部屋内の人数や状況に合わせて、空調したいエリアを選びムダなく運転できます。

お部屋全体を空調したいとき

1 快適自動・暖房・冷房・空清・さわやか除湿・ランドリー運転中に「お部屋全体」エリア設定ボタンを押す



リモコンの液晶表示が切り換わります。再度ボタンを押すと解除されます。

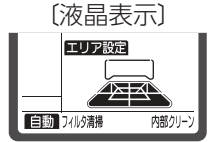

特定のエリアを空調したいとき

2 快適自動・暖房・冷房・空清・さわやか除湿・ランドリー運転中に空調したいエリア設定ボタンを押す



リモコンの液晶表示が切り換わります。再度ボタンを押すと解除されます。



各エリアを組み合わせたエリア設定もできます。



空調したいエリア設定ボタンを押してエリアを追加する。

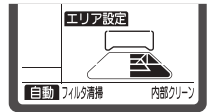

お知らせ

- お部屋番・内部クリーン・バイオクリア・フィルター清掃運転中はエリア設定できません。
- カバー内の風向制御ボタンを押すとエリア設定は解除されます。
おまかせ 左側上下 左右風向 右側上下
センサー 気流
- 実際の環境により十分な空調ができない場合があります。マニュアル設定でお試しください。

解除・エリア設定を変更するとき

選択しているエリア設定ボタンを再度押す

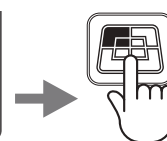
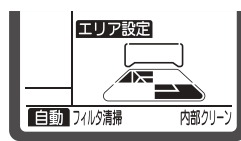

解除したい場所のエリア設定ボタン

押す

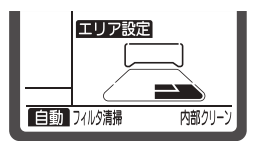

空調されるエリアについて お部屋に合わせて効率良く空調するためにエアコンの据付位置を設定してください。【P.15ページ】

		リモコンの6つのボタン						組み合わせ例	
リモコン液晶表示									
空調されるエリアのイメージ	左寄り据付時								
	中央据付時								
	右寄り据付時								

この他にも組み合わせは何通りもあります。お部屋やお好みに合わせて設定してください。

風向を調節する (3) マニュアル設定



【カバーを開けた状態】

エリア設定以外でもお好みの風向に設定できます。

上下風向調節

1 上下方向の設定は左右別々に設定できます。

押す または ボタンを押すたびに下記の順に切り換わります。お好みの位置を選んでください。

〔液晶表示〕

可動範囲とおすすめのフラップ角度

	冷房・さわやか除湿	暖房
可動範囲		
おすすめ	または	または

上下スイング

リモコンの表示は 表示後、
上下に5段階の表示が順次往復します。

メモリーフラップについて

スイング停止にした場合、停止した位置をエアコンが記憶します。次回運転時には同じ位置に自動的にセットします。

お知らせ

- 暖房運転開始時は冷風吹出防止のため、フラップ・ルーバーが水平・中央向きになります。温風が出はじめてから設定した風向位置になります。
- 暖房運転時は室温が設定温度より高くなったとき、または除霜運転になったとき、フラップ・ルーバーが水平・中央向きになります。
- 上記のとき風向設定はできません。温風が出はじめて、設定した風向位置になった後、風向調節を行ってください。
- 実際のフラップ・ルーバーの向きは、リモコン表示と異なることがあります。

お願い

- 風が長時間直接お肌に当たらないようにしてください。
- 冷房・除湿運転時は長時間の真下吹き運転はしないでください。吹出口などに露が付いて滴下することがあります。
- フラップ・ルーバーは手で動かさないでください。角度が変わったり、全閉にならない場合があります。また、故障の原因になります。

左右風向調節

2 押すたびに下記の順に切り換わります。お好みの位置を選んでください。

〔液晶表示〕

左右スイング

リモコンの表示は 表示後、左右に5段階の表示が順次往復します。

メモリールーバーについて

スイング停止にした場合、停止した位置をマイコンが記憶します。次回運転時には同じ位置に自動的にセットします。

いろいろな運転(ワープ・お部屋番・ナノミ)

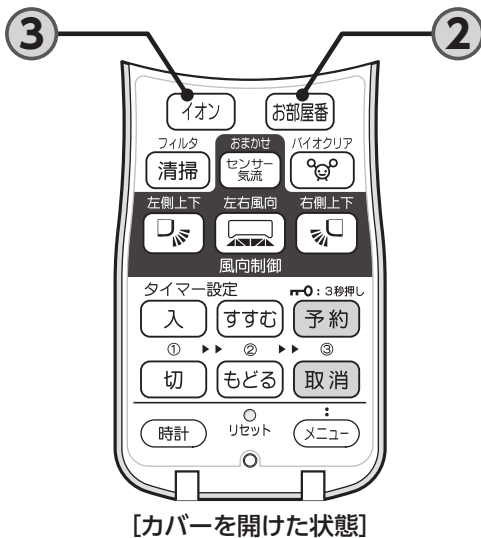

① ワープ運転

高温風・冷風でエアコン周辺からすばやく暖めたり、冷やしたりします。約15分後に自動的に終了します。

ワープ運転をする

快適自動・暖房・冷房運転中に **ワープ** を押す
ワープ運転を開始します。

ワープ運転を解除する

再度 **ワープ** を押す
ワープ運転が解除され、通常の運転に戻ります。

② お部屋番運転

外出中のお部屋の温度と湿度を快適に保ちます。

お部屋番運転をする

お部屋番 を押す
お部屋番運転を開始します。お部屋の状態によりさわやか除湿運転を行い、お部屋の湿度を快適に保つ運転です。

お部屋番運転を解除する

停止 または 他の運転モードボタンを押す

③ ナノミストイオン運転

エアコン運転中にナノミストイオンを発生させます。

ナノミストイオン運転をする

イオン を押す

ボタンを押すたびに表示が切り換わります。
エアコン運転中でも設定切り換えが可能です。

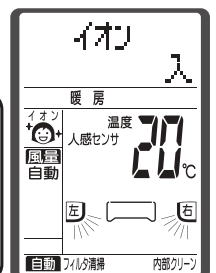
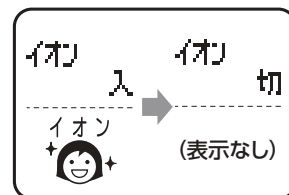

ナノミストイオン運転を解除する

再度 **イオン** を押す
ナノミストイオン運転が解除され、通常の運転に戻ります。

ミストイオン)

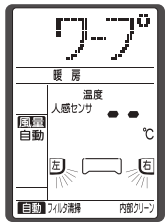

ワープ運転中



約15分後に自動的に終了

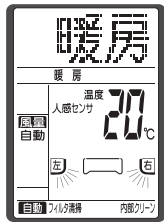

通常の運転表示 (暖房の場合)

次の場合にワープ運転が解除されます。

- ワープ運転開始時から15分経過したとき
- 運転モードを切り換えたとき
- 入タイマー運転を設定したとき
- エコ運転を設定したとき

お知らせ(ワープ運転)

- 設定温度表示は無表示、設定風量表示は自動となります。
- 入タイマー運転のときは入時刻からワープ運転を開始します。入タイマー運転を設定後にワープ運転を設定してください。
- プログラムタイマー運転時はワープ運転はできません。
- ワープ終了後は、ワープ運転前の設定風量、設定温度表示となります。

お願い

ワープ運転のときは室温調節を行いません。冷え過ぎ、暖まり過ぎのときはワープ運転を解除してください。



風量を変更できます

△または▽を押して[風量自動]または[JET]の設定が可能です。

風量自動 ←→ JET (自動) (JET)

注意



外気温1℃以下でお部屋番運転を行わない

外気温1℃以下でお部屋番運転を行うと、室内ユニットから水漏れが発生するおそれがあります。

お知らせ(お部屋番運転)

- お部屋番運転の場合、風向の変更、温度・湿度の設定はできません。また、湿度を上げる機能はありません。
- お部屋番運転の場合、風量は自動・JETのみ設定できます。
- プログラムタイマーと組み合わせご利用することもできます。 **33ページ**
- ◆冷房運転からお部屋番運転に切り換えたときは、熱交換器に付いた露が一時的に蒸発するため、霧が吹くことがありますが異常ではありません。

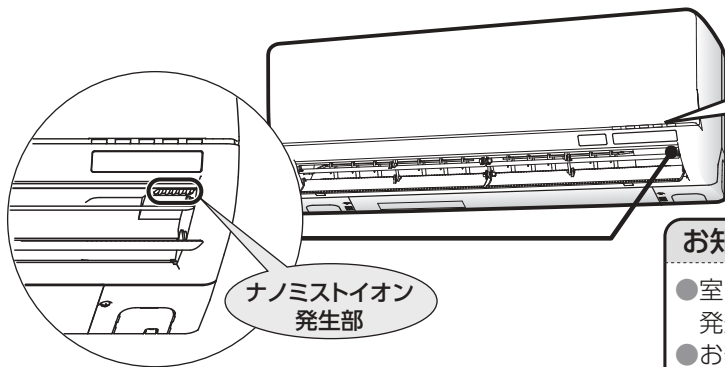

ナノミストイオン発生部

運転 エコ タイマー イオン フィルター清掃

運転ランプ(緑)またはエコランプ(青)が点灯

イオンランプ(緑)が点灯

注意



ナノミストイオン発生器に針や金属棒などで触れない

ナノミストイオン運転中には、ナノミストイオン発生器に高電圧がかかっています。針や金属棒などで触れないでください。感電や故障の原因になります。

お知らせ

- 室内が高湿度のときは、機器の安全のためナノミストイオン発生器が停止します。
- お部屋番、内部クリーン、バイオクリア、フィルター清掃運転中はナノミストイオン運転を行いません。
- ナノミストイオン発生器近傍では微量のオゾンが発生します。オゾン臭がすることがありますが異常ではありません。
- ナノミストイオン発生器は4.5畳以上のお部屋での使用を前提としています。それ以下のお部屋ではオゾン臭が強くなる可能性があります。その場合はナノミストイオン運転を停止してください。
- ナノミストイオン発生器の異常時には、イオンランプ(緑)が消灯します。

タイマーを使う(入タイマー・切タイマー)



[カバーを開けた状態]

快適予約(ウォーミングアップ)について

- 「入」タイマー運転を開始する場合、運転開始時刻にお部屋が設定温度近くになるよう、早めに運転を開始する「快適予約」機能が付いています。
- 快適予約は運転内容が「冷房」または「暖房」(快適自動運転時も含む)のときのみの機能です。
- 快適予約は無効にすることができます。無効の場合、設定時刻の5分前より運転を開始します。 **18ページ**

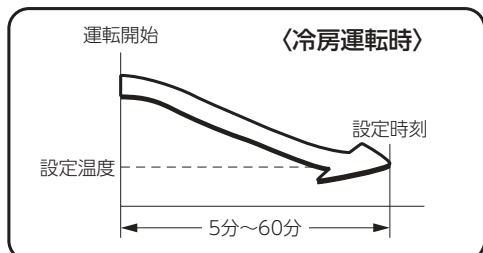

入タイマー運転

設定した時刻にお部屋が設定温度近くになるように、設定時刻の5分~60分前より運転を開始します。(快適予約)

[例:帰宅時刻にお部屋を快適にしておきたい]

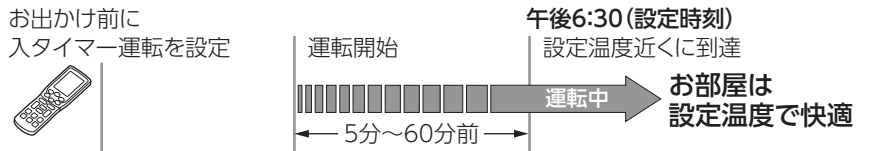

入タイマー運転を行う

1 「入」を押す
点滅

2 「すすむ」または「もどる」を押す
[例]午後6:30に合わせる

「入時刻」が点滅します。

「すすむ」を押すごとに10分進みます。

「もどる」を押すごとに10分戻ります。

切タイマー運転

設定した時刻になるとエアコンが停止します。エアコンが運転中に設定ができます。停止中の場合は、お好みの運転モードボタンを押してから操作してください。

[例:午後2時30分に停止したい]

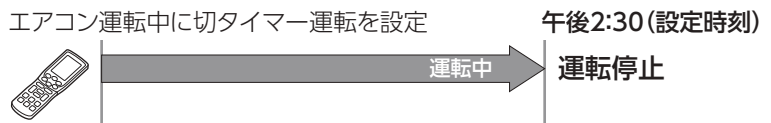

切タイマー運転を行う

1 「切」を押す
点滅

2 「すすむ」または「もどる」を押す
[例]午後2:30に合わせる

「切時刻」が点滅します。

「すすむ」を押すごとに10分進みます。

「もどる」を押すごとに10分戻ります。

お知らせ

- 切タイマー、おやすみ運転と組み合わせた運転もできます。
[32ページ]
- 入タイマー運転中にランドリー運転をすると、入タイマー運転は取消されます。
- ランドリー運転中は入タイマー運転はできません。
(さわやか除湿、お部屋番運転では入タイマー運転ができます)

入タイマーを解除する



取消ボタンを押します。
入タイマー設定前の運転状態になります。

設定時刻を変更する



入タイマーボタンで新しい時刻に設定し、予約ボタンを押します。



入時刻が点灯に変わり、**運転待機中**が点灯します。
本体表示部のタイマーランプ(黄)が点灯し、設定完了です。

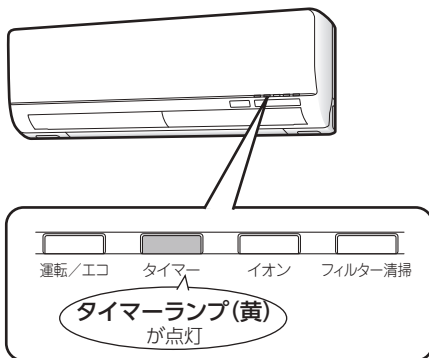

- 設定時刻の5分~60分前より運転を開始します。
- 設定時刻に本体表示部のタイマーランプが消灯します。
- 設定中のボタン操作は60秒以内に実施してください。60秒間操作がない場合は設定が無効になります。
- 運転中に入タイマーを設定すると運転を停止し、運転待機中になります。

お知らせ

- 入タイマーと組み合わせたプログラム運転もできます。
[32ページ]
- おやすみ運転と同時設定はできません。
- 切タイマー運転中にランドリー運転をすると、切タイマー運転は取消されます。
- ランドリー運転中は切タイマー運転はできません。
(さわやか除湿、お部屋番運転では切タイマー運転ができます)
- おやすみ運転のような設定温度の調節はしません。

切タイマーを解除する



取消ボタンを押します。
(運転は継続します)

設定時刻を変更する



切タイマーボタンで新しい時刻に設定し、予約ボタンを押します。



切時刻が点灯に変わります。
本体表示部のタイマーランプ(黄)が点灯し、設定完了です。

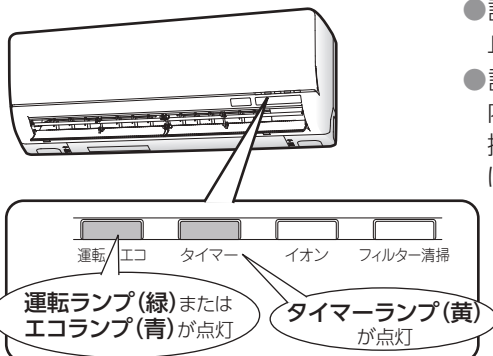

- 設定時刻になるとエアコンが停止します。
- 設定中のボタン操作は60秒以内に実施してください。60秒間操作がない場合は設定が無効になります。

タイマーを使う(おやすみ・プログラムター



おやすみ運転

冷房は冷え過ぎないように、暖房は暖め過ぎないように、時間とともに室内温度を自動的に調節し、設定時間にエアコンが停止します。

(例:3時間後に停止したい)

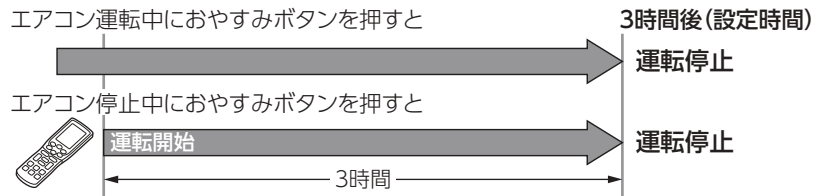

おやすみ運転を行う

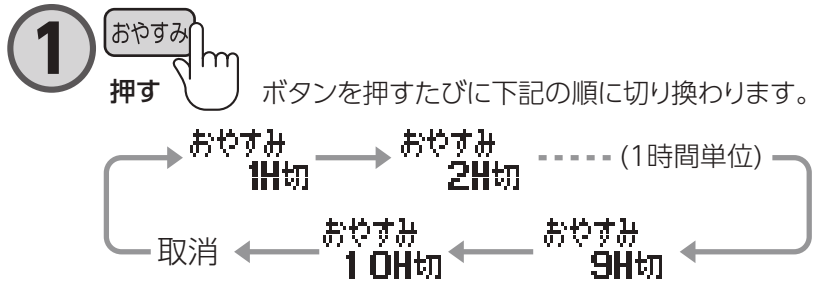

●停止中に押すと

前回の運転内容でおやすみ運転を開始します。設定時間経過後にエアコンが停止します。

●運転中に押すと

設定時間経過後にエアコンが停止します。

本体表示部のタイマーランプ(黄)と運転ランプ(緑) [またはエコランプ(青)]が点灯します。

設定時間が経過するとエアコンが停止します。

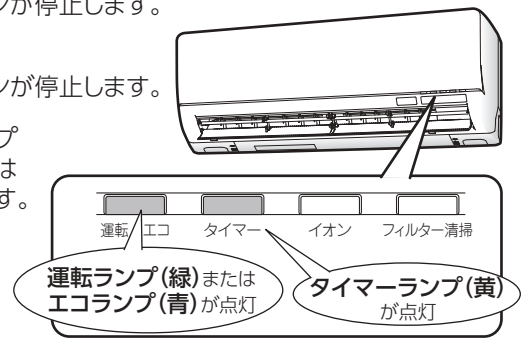

おやすみ運転について

冷房運転

おやすみ運転開始時は一旦設定温度を低下させ、その後徐々に設定温度を上昇させます。2時間後までに約1℃上昇させて設定時間が経過するまで運転します。

暖房運転

おやすみ運転開始時から設定温度を徐々に低下させ、1時間後までに約3℃低くします。2時間後には約4~6℃設定温度を低下させ設定時間が経過するまで運転します。

お知らせ

- おやすみ運転は設定温度を変更しますので、設定時間内でもエアコンが停止したように見ることがあります。(運転ランプとタイマーランプが点灯中であればおやすみ運転は継続しています)さわやか除湿運転時は、設定温度の変更は行いません。
- おやすみ運転の温度自動調節は無効にすることができます。 **18ページ**

おやすみ運転を解除する

- 取消 押す** 取消ボタンを押します。(運転は継続します)

設定時刻を変更する

- おやすみ 押す** おやすみボタンで新しい時間に設定します。

お知らせ

- 入タイマーと組み合わせたタイマー運転もできます。 **33ページ**
- 切タイマーとの同時設定はできません。
- おやすみ運転中にランドリー運転をすると、おやすみ運転は取消されます。
- ランドリー運転中は、おやすみ運転できません。

イマー・おやすみ+入タイマー)

プログラムタイマー運転

入タイマー運転と切タイマー運転を組み合わせた運転です。

1度設定して「運転」すれば(停止)を押さない限り、毎日同じ時刻に運転/停止を繰り返します。

【例:午前9時30分に運転、午後6時30分に停止したい】

●設定例1:現在時刻午後2:00

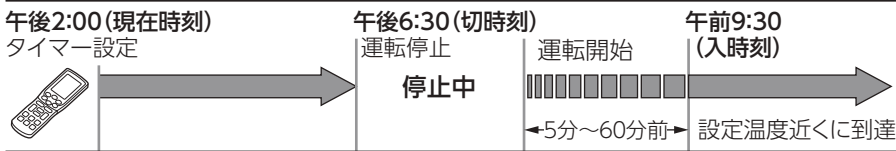

●設定例2:現在時刻午前7:00

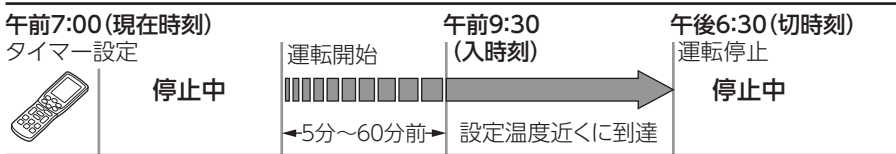

プログラムタイマー運転の設定のしかた

設定は入タイマー、切タイマー運転と同じ要領で設定してください。 30ページ

【例:切タイマー、入タイマーの順に設定する場合】



お知らせ

●プログラムタイマー運転設定後に取消ボタンを押すと、入タイマー運転と切タイマー運転の両方が取消されます。

おやすみ+入タイマー運転

おやすみ運転と入タイマー運転を組み合わせた運転です。

(1回限りの設定です)

例えば3時間後に運転を停止し、翌朝6時30分に運転を開始することができます。

【例:おやすみ運転で3時間後に停止、翌朝午前6時30分に運転したい】

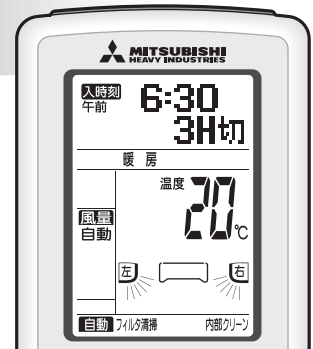
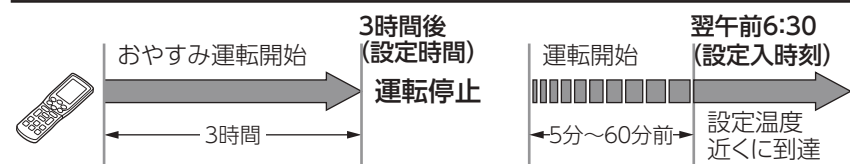

おやすみ+入タイマー運転の設定のしかた

設定はおやすみ、入タイマー運転と同じ要領で設定してください。 30ページ



お知らせ

- おやすみ運転が作動して、次に入タイマーが作動します。逆の組み合わせ運転はできません。
- おやすみ+入タイマー運転設定後に取消ボタンを押すと、おやすみ運転と入タイマー運転の両方が取消されます。(運転は継続し、連続運転になります)

清掃運転(フィルター清掃・バイオクリア)



[カバーを開けた状態]

警告

フィルター清掃運転中、吸込口に手などを入れないケガの原因になります。

フィルター清掃運転

エアコンがエアフィルターの清掃を行います。

フィルター清掃中は本体表示部のフィルター清掃ランプ(緑)が点灯します。

フィルター清掃運転は、終了までに約6分かかります。終了後は自動的に停止し、フィルター清掃ランプ(緑)も消灯します。

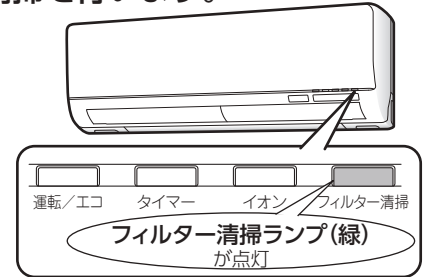

自動でフィルターを清掃する(フィルター自動清掃運転)

- 1 **メニュー** からフィルター清掃の設定を「入」にする
(出荷時は「入」) 17ページ

エアコンを累積で8~16時間運転してから停止すると、自動でフィルター清掃運転を行います。

エアコンを連続で20時間以上運転した場合、運転状況に応じて一旦エアコン運転を停止して自動的にフィルター清掃運転を行います。フィルター清掃運転終了後は自動的にもとの運転に戻ります。

手でフィルターを清掃する(フィルター手動清掃運転)

- 2 **清掃** を押す

長期間フィルター清掃運転を行わないと、ホコリがフィルターの目に入り込み除去しづらくなります。フィルター清掃は「入」に設定することをおすすめします。手動の場合でも、こまめに(2日に1回程度)清掃運転していただくと、汚れが落ちやすくなります。

途中で停止したいとき

再度 **清掃** を押す または **停止** を押す
フィルター清掃ランプがゆっくり点滅します。フィルターを初期位置に停止させるまで1~3分かかります。フィルター清掃ランプが消灯するまで、電源プラグは抜かないでください。

バイオクリア運転

酵素の力でバイオクリアフィルター上に集めたアレルギーの原因物質を分解します。

自動でバイオクリア運転をする

- 1 **メニュー** からバイオクリア運転の設定を「入」にする
累積運転時間100時間後に運転終了後自動的にバイオクリア運転を行います。 (出荷時は「切」) 17ページ

手でバイオクリア運転をする

- 3 **バイオクリア** を押す
バイオクリア運転は約1.5時間で自動的に終了します。

リモコンにフィルターそうじオススメが表示されたとき



エアフィルターの清掃時期をお知らせするため、フィルター清掃設定が「切」で、**運転時間が延べ25時間**になるとリモコンに「フィルターそうじオススメ」を表示します。

(汚れ具合は検知していません)

- フィルターそうじオススメが表示したら、フィルター手動清掃運転で清掃してください。

お知らせ

- エアフィルターがホコリで目詰まりすると、吹出口に露がついたり、水滴が飛び出すなど、水漏れの原因になることがあります。また、冷・暖房能力が低下し運転音が大きくなり、電気代もムダになります。
- リモコンの電池を交換したとき、リセットスイッチを押したとき、延べ運転時間はリセットされます。
- フィルターそうじオススメが表示されても実際のエアフィルターの汚れ具合と一致しないことがあります。フィルター清掃時期の目安にしてください。

お知らせ

- フィルター清掃運転とは、エアフィルター上のホコリをブラシでダストボックス内に集める運転です。
- おやすみ運転、切タイマー運転でエアコンが停止した場合も、運転累積時間によりフィルター清掃運転を行います。電源を抜いたとき、停電のときは累積時間がリセットされます。
- フィルター清掃運転が「入」に設定されている場合、リモコンに「フィルタ清掃」の文字が表示されます。フィルター清掃運転を自動で行わせたくない場合は、「メニュー設定」で設定を「切」にしてください。 **【P.17ページ】**
- エアコン運転中にフィルタ清掃ボタンを押すと運転を停止しフィルター清掃運転を開始します。フィルター清掃運転終了後は自動的に運転を再開しません。
- 電源投入時や吸込パネルを閉じたときは、1～3分間エアフィルターの位置を自動調整します。
[フィルター清掃ランプ(緑)が点灯します]
- 吸込パネルが開いている場合は、フィルター清掃運転は行いません。また、フィルター清掃運転中に吸込パネルを開けた場合は、フィルター清掃運転を途中で中止します。
[タイマーランプ(黄)が点滅します] **【P.45ページ】**

- フィルター清掃運転では、エアフィルター上のホコリを完全に除去することはできません。また、油汚れやタバコによる汚れなどはフィルターに残る場合があります。汚れが気になる場合は、フィルターを取り外して水洗いしてください。 **【P.38ページ】**
- 室内温度が10°C以下または35°C以上のときは、**機器保護のためフィルター清掃運転は行いません。**
[フィルター清掃ランプ(緑)が2回点滅します] **【P.44ページ】**
- フィルター清掃運転中は、フィルターおよびブラシの動作音がしますが、異常ではありません。就寝時にタイマーで停止する場合に音が気になるようでしたら、フィルター自動清掃設定を「切」にして、昼間に手動清掃運転を行ってください。
- フィルター清掃運転中[フィルター清掃ランプ(緑)が点灯中]に、冷房などの運転を行うと、**運転ランプ(緑)がゆっくり点滅します。**フィルター清掃運転が終わると、自動的に冷房などの運転が開始します。

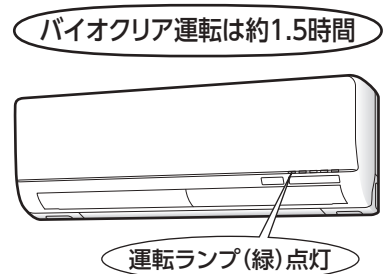
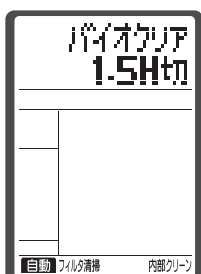

バイオクリア運転を解除する

バイオクリア
再度 **👤** を押す または **🛑** を押す

お知らせ

- 室温が変化することがあります。室内に人がいないときにお使いになることをおすすめします。
- 約2週間～1ヵ月に1度(花粉の飛ぶ時期はこまめに)を目安にお使いになると効果的です。
- バイオクリア運転中は温度、風量、風向、入・切タイマー運転は設定できません。
- バイオクリア運転の途中で停止ボタンを押した場合、累積運転の100時間はリセットされます。
- バイオクリア運転はフラップを開いた状態で運転を開始しますが、運転途中でフラップを閉じた状態となります。

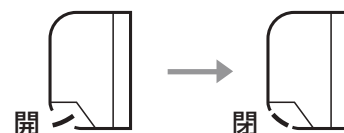

お手入れのしかた

警告



●お客様ご自身で工具を使った分解をしない。
感電や火災の原因になります。

●室内ユニット内部の洗浄はお客様自身では行わない。
詳細は「エアコン内部洗浄について」を参照ください。
41ページ



●電源プラグを掃除する。
乾いた布でふきとってください。ホコリや湿気がたまると発熱、火災の原因になります。

●電源プラグは根元まで確実に差し込む。
接続が不完全な場合は感電や火災の原因になります。

注意



●エアコンを直接水洗いしない。
感電や火災の原因になります。

●消臭剤・殺虫剤・可燃性スプレーなどを使用しない。
感電、火災、冷媒漏れの原因になります。

●エアコンのお手入れのときは、不安定な台に乗らない。
転倒などによりケガの原因になります。

●室内・室外ユニット内部の熱交換器(アルミフィン)にはさわらない。
触れると、ケガの原因になります。



●お手入れをするときは必ず運転を停止し、電源プラグを抜く。
内部でファンが高速回転していますのでケガの原因になります。

お手入れできる部品

次の部品に汚れが目立つときは、手順に従い取り外してお手入れしてください。(他の部品は取り外しはできません)

3 エアフィルター

38ページ

5 空気清浄フィルター

40ページ

1 吸込パネル

37ページ

2 ダストボックス

38ページ

4 ブラシ

41ページ

各部の取り外し・取り付けのしかたは **8,10ページ**

室内ユニット内部の洗浄はお客様自身では絶対に行わない。
市販の内部洗浄スプレーなどは絶対に使わないでください。
電気部品、ファンモーターなどに洗浄剤がかかったり、汚れが排水経路に詰まったり、樹脂部品に損傷を与えたりします。

⚠ 注意

吸込パネル脱着のときは高所作業となります。
転倒や吸込パネルの落下にご注意ください。

次のものは使わないでください



- 40℃以上のお湯
変形、変色の原因になります。
- シンナー、ベンジン、クレンザーなど
変形やキズの原因になります。

エアフィルターが目詰まりすると...

- 吹出口に露が付いたり、水滴が飛び出すなど、水漏れの原因になることがあります。
- 冷・暖房能力が落ち運転音が大きくなります。
- 電気代も高くなります。

日常のお手入れ

1 吸込パネルのお手入れ

1 吸込パネルを取り外す

- ① 左右側面の凹部に手をかけて前に引き上げる。
約60°開いた状態で静止します。
- ② さらに20°ほど引き上げ手前に引く。
外れた吸込パネルが
落下しないよう注意
してください。

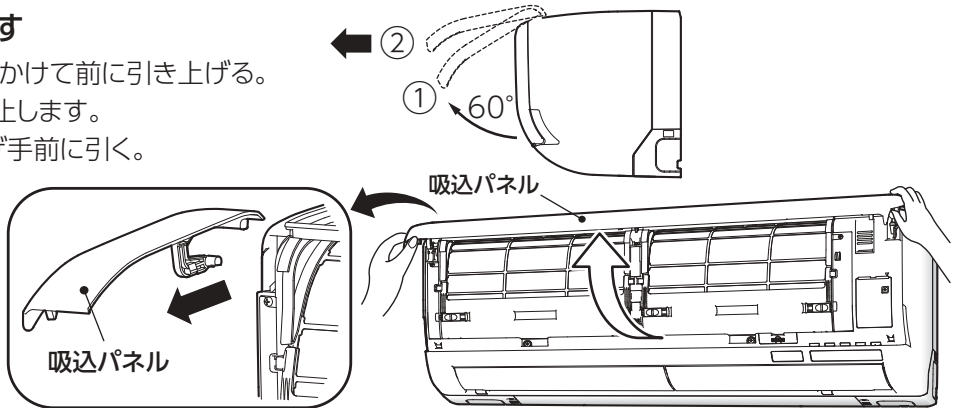

2 吸込パネルをお手入れする

- やわらかい布でふいてください。汚れがひどい場合は、水洗いをしてください。水洗いをした後は、やわらかい布で水気をよくふきとり、日陰で乾かしてください。

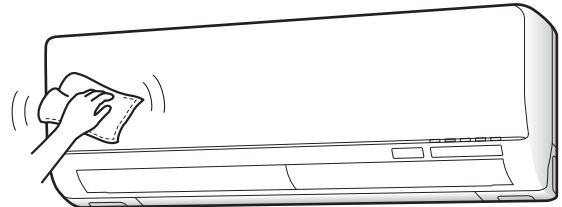

3 吸込パネルを取り付ける

- 吸込パネル上部両端の
アーム軸を本体側には
め込む。
はめ込みが不十分な場
合、吸込パネルが破損す
る可能性があります。注
意してください。

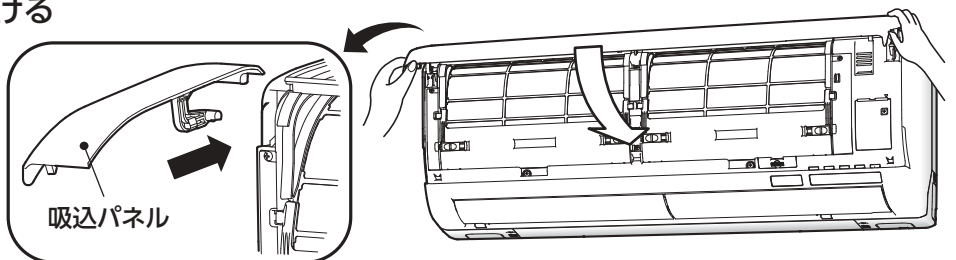

4 吸込パネルを閉じる

- 吸込パネル下の両端および中央を軽く押さえる。
吸込パネルを閉じて電源を入れると、1~3分間エア
フィルターの位置を自動調整します。[フィルター清掃
ランプ(緑)が点灯します]

両サイドと中央を
軽く押さえる

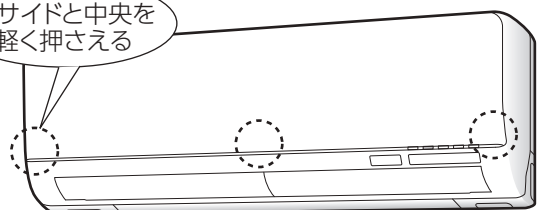

お知らせ

- 吸込パネルが正しく装着されていない場合は、タイマーランプ(黄)が点滅します。

お手入れのしかた(つづき)

2 ダストボックスのお手入れ

フィルター清掃運転で、エアフィルターのホコリをダストボックス内に取り込んでいます。定期的にホコリを捨ててください。ダストボックスのホコリが過剰に堆積した場合、ホコリがダストボックスからあふれ水漏れの原因になります。

●1年に1回を目安にお手入れしてください。ダストボックスがお手入れ時期になると、本体表示部のフィルター清掃ランプ(緑)が3回点滅します。ランプが点滅中はフィルター清掃運転ができません。

1 吸込パネルを開け、ダストボックスを取り外す

2 ダストボックスのケース(白色の部品)を矢印の方向へ回転させて開ける

お知らせ

●ダストボックスを開いた際に、ホコリが飛び出ることがありますので、ご注意ください。

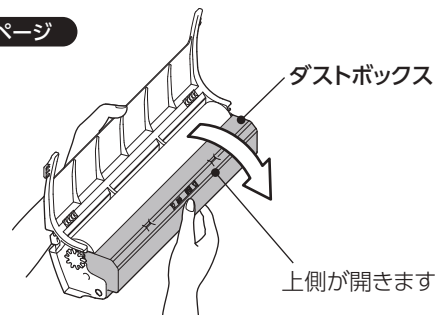

3 ダストボックスをお手入れする

- ①掃除機で掃除してください。
- ②特に汚れがひどい場合は、水洗いしてください。(ダストボックス内ブラシごと水洗いできます。ダストボックス内ブラシ、クシは取り外さないでください)
- ③水洗いをした後は、水気をよくふきとり、日陰で乾かしてください。(ぬれたままエアコン本体に取り付けしないでください)

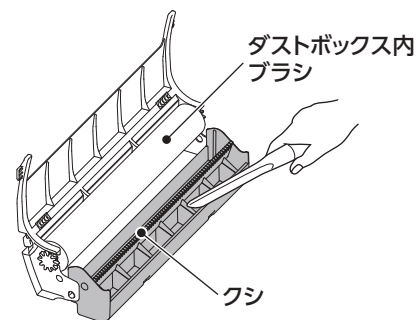

4 ダストボックスを取り付け、電源を入れた後に吸込パネルを閉じる

※通電中に吸込パネルを閉じると、お手入れ時期のタイマーをリセットできます。

3 エアフィルターのお手入れ

●エアフィルターの汚れが目立つときは、お手入れしてください。

1 吸込パネルを開け、ダストボックスとエアフィルターを取り外す

2 エアフィルターを清掃する

掃除機などで清掃してください。汚れがひどいときは、ぬるま湯(30℃位)で洗い、よく乾かしてください。

お願い

- 熱湯で洗わないでください。
- 火であぶって乾かさないうでください。
- 強く引っ張らないでください。

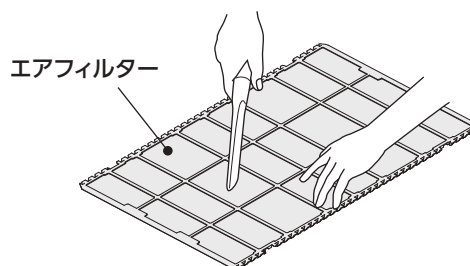

お知らせ

●フィルター清掃運転では、エアフィルター上のホコリを完全に除去することはできません。油汚れやタバコによる汚れなどは、エアフィルターを取り外して水洗いしてください。

3 エアフィルターとダストボックスを取り付け、吸込パネルを閉じる

⚠ 注意

エアフィルター、ダストボックス、ブラシ脱着のときは高所作業となります。転倒やダストボックスの落下にご注意ください。

4 ブラシのお手入れ

●ブラシの汚れが目立つときは、お手入れしてください。ブラシは水洗いできます。

1 吸込パネルを開け、ダストボックスとエアフィルターを取り外す 📖 8ページ

2 ブラシを取り外す

①クリップ(黄色)の両端をつまんで手前に引き、矢印の方向へ倒す。

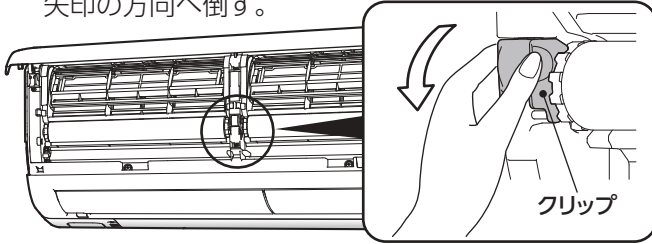

②ブラシを中央に寄せて手前に引き出す。

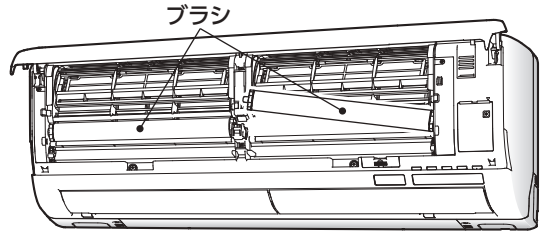

3 ブラシをお手入れする

- ①掃除機で掃除してください。
- ②特に汚れがひどい場合は、水洗いしてください。
- ③水洗いをした後は、水抜き穴から水を出して、ブラシの水気をよくふきとり、日陰で乾かしてください。(ぬれたままエアコン本体に取り付けしないでください)

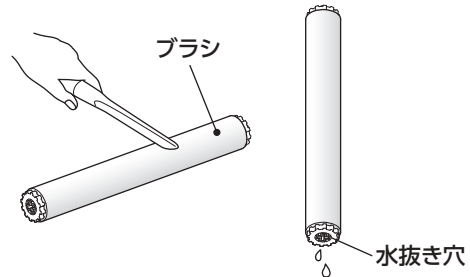

4 ブラシを取り付ける

- ①ブラシ端の凸穴をエアコン本体の突起部に確実に奥まで差し込む。(差し込みが不十分な場合、中央のクリップが正しく取り付けません)
- ②反対側のブラシ軸をエアコン本体に取り付ける。
- ③もう一つのブラシも同様に取り付ける。

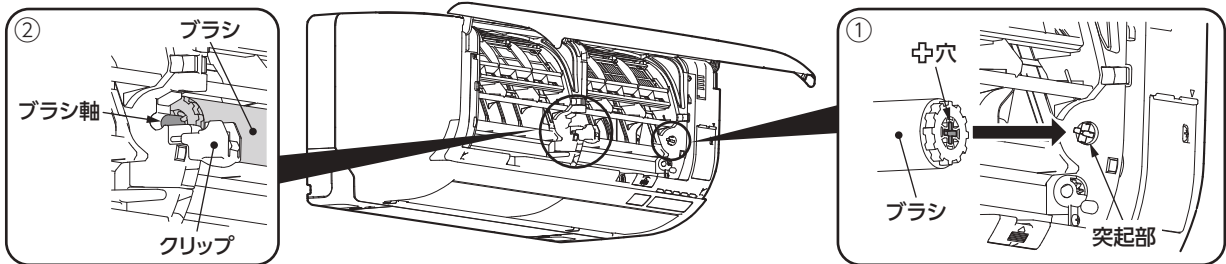

5 中央のクリップ(黄色)を“カチッ”と音がするまで差し込む

中央のクリップが正しく取り付けられていないと、フィルター清掃運転が正常に行われず、故障の原因となります。

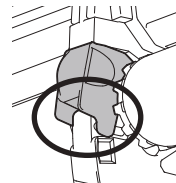
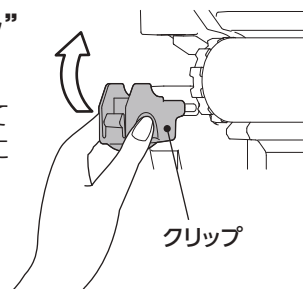

✕ 正しく取り付け
ていない時

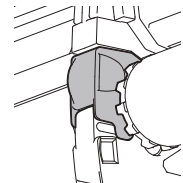

○ 正しく取り付け
ている時

クリップが飛び出している場合は、ブラシが正しく取り付けられていません。

6 エアフィルターとダストボックスを取り付け、吸込パネルを閉じる 📖 10,11ページ

お手入れのしかた(つづき)

5 空気清浄フィルターの点検および交換のしかた

① 吸込パネルを開け、ダストボックスとエアフィルターを取り外す **【8ページ】**

② 空気清浄フィルターの汚れを点検する

③ 空気清浄フィルターをホルダーごと取り外す **【8ページ】**

空気清浄フィルター

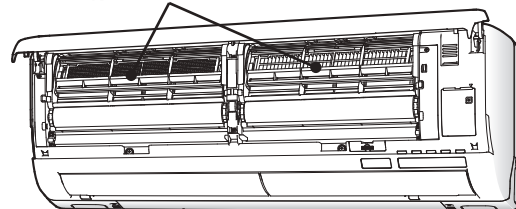

④ 水洗いサンフィルター(オレンジ)

水洗いサンフィルターは太陽光を当てると、脱臭効果が再生します。定期的にホコリを取り除いて天日干してください。

- 汚れがひどい場合は中性洗剤洗いも可能ですが、破損しやすいためフィルターホルダーごと洗ってください。汚れを落した後は、必ず太陽光に当てて乾燥させてください。
- 破損したとき、長期間の使用で汚れがひどく落ちにくいときは交換してください。

バイオクリアフィルター(淡オレンジ)

バイオクリアフィルターの有効期間は約1年ですが、ご使用状況により異なります。汚れ具合をときどき点検してください。

- 汚れていたら掃除機で汚れを取り除いてください。
- 汚れが取れない場合や、1年を経過した場合は、交換してください。

空気清浄フィルターの交換のしかた

新品の空気清浄フィルターをフィルターホルダーに取り付ける

お知らせ

- フィルター表面上に色ムラが生じることがありますが、性能には影響ありません。
- フィルターホルダーは再利用します。捨てないでください。

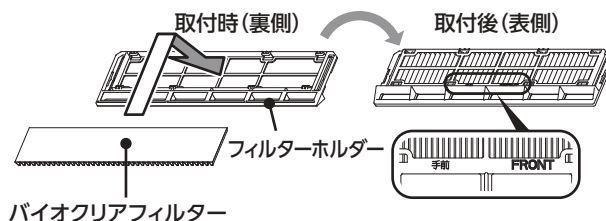

■交換用空気清浄フィルター

名 称	水洗いサンフィルター	バイオクリアフィルター
効 果	お部屋に充満する二オイを脱臭して爽やかな空気を保ちます。水で洗い天日干しするだけで脱臭能力が再生します。	酵素の力を使いフィルター上に捕集したアレルギーの原因物質を分解します。
色	オレンジ	淡オレンジ
交換のめやす	破損、汚れがひどいとき	約1年
型 番	LCF41	CFA11
梱 包 数	1枚	1枚
価 格	1,200円(税別)	1,500円(税別)

上記フィルター価格は2017年9月時点の価格です。変更になることがありますのでご了承ください。

交換用の空気清浄フィルターはお買い上げの販売店またはビーバー部品・消耗品オンラインショップでご購入ください。

オンラインショップホームページ <https://ssl.mhi-air.co.jp/shop>



⑤ 空気清浄フィルターを取り付ける **【10ページ】**

- 空気清浄フィルターを取り付けたフィルターホルダーをエアコン本体に取り付けてください。
※水洗いサンフィルター、バイオクリアフィルターは左右どちらへ装着していただいても結構です。

⑥ エアフィルターとダストボックスを取り付け、吸込パネルを閉じる **【10,11ページ】**

シーズン後のお手入れ

① 冷房シーズン後は約2～3時間空清運転をする

送風によってエアコン内部の湿気を取り除きます。

📖 20ページ

② 電源プラグを抜く

③ お手入れのしかたに従って各部のお手入れをする

📖 36ページ

④ リモコンの乾電池を取り出す

液漏れによる故障を防ぎます。

📖 14ページ

⚠️ 注意



● 長期間使用しない場合は、電源プラグを抜く。

ホコリがたまると発熱、火災の原因になります。

お知らせ

エアコンは運転停止時も電力を消費しています。シーズンオフには電源プラグを抜いておくことをおすすめします。

シーズン前の点検

① リモコンに乾電池を入れ、時刻を合わせる

📖 15ページ

② 電源プラグを差し込む

⚠️ 警告



● アース線が断線したり、外れていないか確認する。

アースが不完全な場合は、感電や火災の原因になります。

アース工事は、お買い上げの販売店、または専門業者にご依頼ください。

● 据付台が錆びたり傷んだりして不安定になっていないか確認する。

室外ユニットが落下するおそれがあります。

● 電源プラグ・コンセントにホコリの付着、詰まり、がたつきがないことを確認する。電源プラグを差し込む際は根元まで確実に差し込む。

ホコリの付着、詰まり、がたつきがあると、感電や火災の原因になります。

コンセントにがたつきがある場合は、お買い上げの販売店に相談してください。

⚠️ 注意



● 室内・室外ユニットのまわりに通風の障害物がないようにする。

エアコンの故障の原因になります。

● エアフィルターが取り付けられているか確認する。

エアコンの故障の原因になります。

点検整備のおすすめ

ご使用状態や周囲の環境によっても変わりますがエアコンを数シーズン(3～5年)ご使用になりますと内部が汚れ能力が低下することがあります。通常のお手入れとは別に点検整備をおすすめします。

● 点検整備には専門技術が必要です。

費用など詳しいことはお買い上げの販売店、または修理受付窓口にご相談ください。

不適切な点検整備は機械の機能を損なうおそれがあります。

● 点検整備はシーズンオフに実施されることをおすすめします。

エアコン内部洗浄について

エアコンを数シーズン使用した後も、電気代のムダなく冷・暖房を行うためにエアコン内部洗浄が必要になることがあります。

エアコン内部洗浄は高い専門知識が必要です。専門業者に依頼してください。お買い上げの販売店、または修理受付窓口にご相談ください。

● お客様自身で実施したり、誤った洗浄剤・洗浄方法で行うと水漏れや故障などの原因になります。最悪の場合は、火災につながるおそれがあります。

● エアコン内部洗浄はシーズン前に実施されることをおすすめします。

故障かな? と思ったら

修理のご依頼やお問い合わせの前に以下の内容を確認してください。
それでも異常があるときは運転を停止し、電源プラグを抜いてから**お買い上げの販売店**にご相談ください。

よくあるご質問

- Q** 運転を停止しても止まらない。
[運転ランプ(緑)点灯] **A** 内部クリーン運転が設定されています。(リモコンに2Hが表示されます) 約2時間後に自動停止します。 📖 20ページ
- Q** すぐに風が出ない。
[運転ランプ(緑)またはエコランプ(青)]
[ゆっくり点滅] **A** 暖房運転時(ホットキープ機能) 暖かい風が出るまで送風を止めています。1~2分間お待ちください。
フィルター清掃時の場合、フィルター清掃が終わるまで、エアコン運転を待機しています。
- Q** ポコポコという音がする。 **A** 気密性の高い部屋などで換気扇を使用するときや、屋外で強い風が吹いているときに、エアコンのドレンホースから外気が吸引される音です。
対応部品「エアカットバルブ」(別売品)もご用意しておりますので、お買い上げの販売店にご相談ください。
- Q** 吹き出す風がにおう。 **A** ●タバコや化粧品など生活に伴うニオイがエアコン内部に吸着し吹き出されるためです。エアフィルターのお手入れをすると改善する場合があります。改善しない場合は、専門業者による「エアコン内部洗浄」をおすすめします。 📖 41ページ
●ナノミストイオン発生器近傍では微量のオゾンが発生するため、オゾン臭がすることがあります。
- Q** 吹出口に露が付く。 **A** 冷房運転および除湿運転時(湿度が高いとき)に、長時間運転を続けると、吹出口などに露が付いて滴下することがあります。湿度が高い状態が長時間続いています。窓や扉を閉めるなど、外部からの湿気の侵入を防いでください。
- Q** 室内ユニットから霧が吹き出す。 **A** 冷房運転および除湿運転時(湿度が高いとき)、お部屋の空気が冷たい風で冷やされて霧状になるためです。
- Q** 室外ユニットから水や湯気が出る。 **A** ●暖房時…霜取運転で霜がとけて、水や湯気となって出るためです。
●冷房時…冷えた配管などに付いた水分が滴下したものです。異常ではありません。

このような場合は故障ではありません

運転しない/停止しない	運転中ときどき風が止まる。	●暖房運転時(霜取運転) [運転ランプ(緑)またはエコランプ(青):ゆっくり点滅] 室外ユニットに付いた霜をとかしています。そのままお待ちください。 ●除湿運転時 除湿水の再蒸発防止と省エネのため、ときどき送風を停止します。 ●フィルター清掃時 フィルター清掃が終わるまで、エアコン運転を待機しています。	
	再運転してもすぐに運転しない。 [運転ランプ(緑)点灯]	●運転停止後、約3分間は再運転をストップしてエアコンを保護します。(運転内容を変更したときも同様です)	
	運転停止後、室外ユニットのファンがすぐに停止しない。	●本体保護のため室外ファンは約1分間は停止しません。	
	電源プラグを抜いた後、再度電源プラグを差しても運転を再開しない。	●リモコンで運転操作をしてください。電源プラグの抜き差しによる運転停止は行わないでください。	停電や、ブレーカーが落ちた後、電源が回復してもエアコンの運転は、自動復帰はしません。
	停電復帰後、運転を再開しない。	●リモコンで運転操作をしてください。	
運転中、勝手に停止する。	●オートオフ設定が「入」になっている場合、お部屋に人がいなくなったとき約1時間で自動的に運転を停止します。		
音がする	ピシピシ	●プラスチックの熱膨張、熱収縮の音です。	
	水が流れるような音	●エアコン内部に液(冷媒)が流れる音です。	
	プーンプーン	●室外ユニットのコンプレッサーが徐々に回転を上げ下げする音です。	
	プシュー、カチツ	●冷媒を制御する弁や電気部品が作動する音です。	
	フィルター清掃中にカサカサ、カタカタ	●エアフィルターを清掃している音です。室内の温度が低いほどフィルターが硬くなり、音が大きくなります。	

フィルター清掃運転を行ってもエアフィルターに汚れが残っている。

●ダストボックスにホコリが溜まっている場合はホコリを捨ててください。

清掃運転が行われない
(手動清掃・自動清掃共通)

●環境によりホコリを除去できない場合があります。
油汚れや、タバコのヤニは除去できない場合があります。

●タイマーランプ(黄)が点滅している場合、吸込パネルが正しく取り付けられていない場合があります。 **【P.11ページ】**

●室内温度が10℃以下または35℃以上のときは、機器保護のためフィルター清掃運転は行いません。(フィルター清掃ランプが2回点滅します)

●フィルター清掃ランプ(緑)が3回点滅している時は、ダストボックスのホコリを捨ててください。 **【P.38ページ】**

自動清掃設定にしているのに、清掃運転が行われない

●運転時間が短いか、運転後に電源プラグを抜いている場合、自動での清掃運転は行われません。手動清掃ボタンで清掃運転を行ってください。

ダストボックスのホコリを捨ててもフィルター清掃ランプが3回点滅している

●お手入れ時期のタイマーがリセットされていません。
吸込パネルを開閉してください。

冷暖房運転中に突然フィルター自動清掃を開始する

●自動清掃設定「入」で長時間の連続運転をした場合、自動的にフィルター清掃運転を開始します。清掃運転完了後自動的に元の運転を開始します。

フィルター清掃運転を停止できない

●フィルター清掃運転を停止してから、フィルターを初期位置に戻すために1～3分程かかります。

フィルター清掃ランプが連続して点滅する。またはリモコンに「フィルターエラー」が表示される

●エアフィルターが途中で停止していないか確認してください。
途中で停止している場合、お手入れのしかたを参考に空気清浄フィルター、ダストボックスが正しく取り付けられていることを確認し、エアフィルターを正規の位置に取り付けてください。 **【P.44ページ】**

ナノミストイオン発生部の穴から青い光が見える

●ナノミストイオン運転中は、発生部が青く光る場合があります。

タイマーランプだけが点滅している

●吸込パネルを正しく装着してください。 **【P.11ページ】**

運転停止中にエコランプだけが点滅している

●ヒートアラーム設定が「入」になっている場合、お部屋の温度が30℃以上で高湿度な環境になっていることをお知らせしています。 **【P.18ページ】**

サービスを依頼される前に次のことをお調べください

このようなときに	お調べください	対処方法
運転しない	●電源プラグがコンセントから外れていませんか。	電源プラグを差してください。
	●停電またはブレーカーが落ちていませんか。	復帰後再運転してください。
	●入タイマー運転にセットしてありませんか。	【P.30ページ】 タイマー運転
エアコンの運転動作に異常があるとき	●ノイズ(雷・違法電波・静電気・磁気など)による誤動作が考えられます。	運転を停止し電源プラグを抜いてください。3分以上経ってから再運転してください。
リモコン信号を受信しない	●電池切れではありませんか。	電池交換をしてください。
	●チャイルドロックが設定されていませんか。	【P.13ページ】 チャイルドロックの解除
	●リモコンと本体の間にカーテンなどの障害物や直射日光、インバーター照明がありませんか。	障害物を取り除いてください。 インバーター照明を使用している部屋では受信しにくくなる場合があります。お買い上げの販売店にご相談ください。
よく冷えない よく暖まらない	●温度・風量の設定は適切ですか。	【P.22ページ】
	●エアフィルターが目詰まりしていませんか。	【P.38ページ】 お手入れ
	●窓やドアが開いていませんか。	窓やドアを閉めてください。
	●パワーセーブ設定になっていませんか。	【P.17ページ】 パワーセーブの解除
	●人感センサーが設定されていませんか。	【P.25ページ】 人感センサーの設定変更
冷えが悪い(冷房時)	●お部屋に直射日光が当たっていませんか。	カーテンなどで直射日光をさえぎってください。
	●お部屋の中に思わぬ熱源がありませんか。	
	●室内の人数が多過ぎませんか。	

ランプが点滅したときは

フィルター清掃ランプ(緑)が点滅したときは ➡ ●以下の手順で状態を確認してください

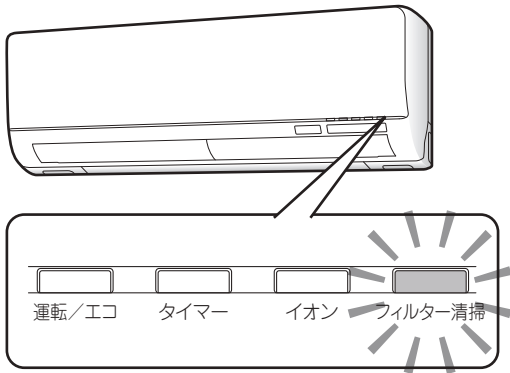

ランプ表示	内容
ゆっくり点滅 (1.5秒ON, 0.5秒OFF)	故障ではありません。フィルター清掃を途中で止めた時に、エアフィルターを初期位置に戻しています。
2回点滅	故障ではありません。お部屋の温度が10℃以下または35℃以上のときは、機器保護のためフィルター清掃運転は行いません。少し時間をあけてから、再度フィルター清掃運転を実施してください。
3回点滅	故障ではありません。ダストボックスのお手入れ時期です。通電中に吸込パネルを閉じると、お手入れ時期のタイマーをリセットできます。 ☞ 38ページ
連続点滅 (0.5秒ON, 0.5秒OFF)	リモコンの「見てみて」ボタンを押すと、ディスプレイに「フィルターエラー」が表示されます。以下の手順でエアフィルターを取り付けなおしてください。

連続点滅(フィルターエラー)の場合

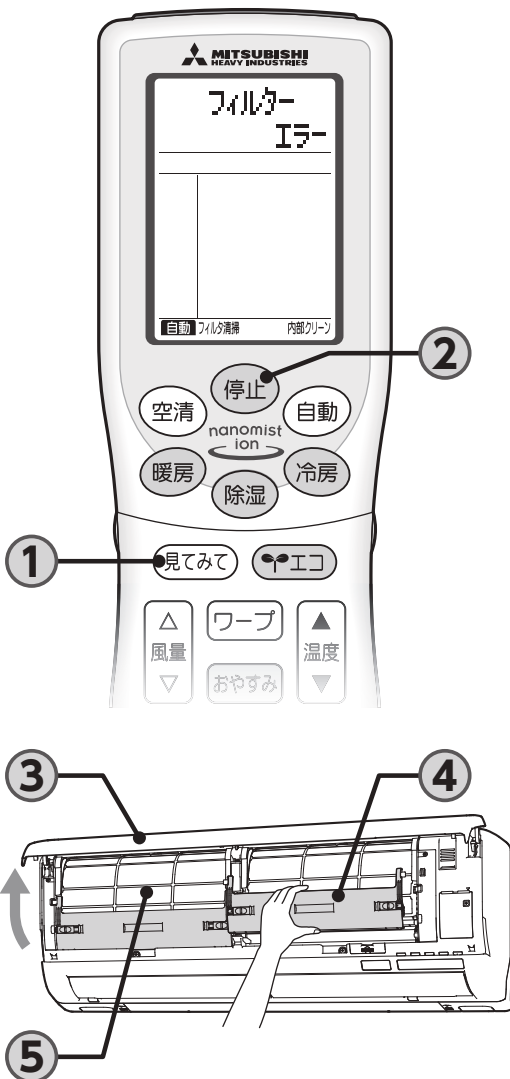

- ① **見てみて** を押す 液晶表示部に「フィルターエラー」とメッセージが表示されます。
- ② 運転を停止し、電源プラグを抜く
- ③ 吸込パネルを開ける **☞ 8ページ**
- ④ ダストボックスを外す **☞ 8ページ**
- ⑤ エアフィルターを外す **☞ 8ページ**
- ⑥ エアフィルターを取り付ける **☞ 10ページ**
- ⑦ ダストボックスを取り付ける **☞ 11ページ**
- ⑧ 吸込パネルを閉じて、電源プラグを差し込む
1~3分間、エアフィルターの位置を自動調整します。
〔フィルター清掃ランプ(緑)が点灯します〕

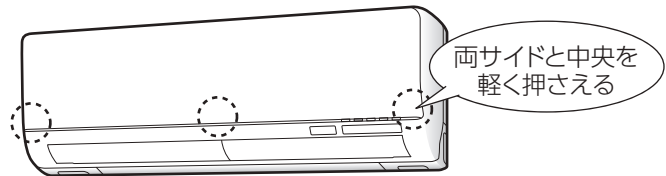

再度フィルター清掃ランプが点滅する場合は、②～⑧を再度実施してください。

運転ランプ(緑)やタイマーランプ(黄)が点滅したときは

エアコンに異常が起きています

本体表示部の運転ランプ(緑)の点滅や、タイマーランプ(黄)の点滅でエアコンの異常をお知らせします。

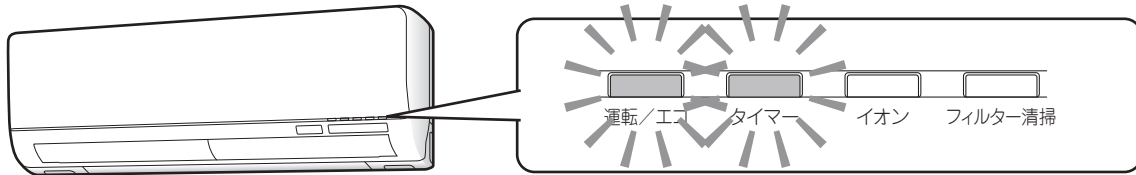

メッセージ



- ① **見えて** を押す
液晶表示部に診断記号とメッセージが表示されます。
- ② 「**診断記号**」「**異常の様子**」「**製品形式**」などをお買い上げの販売店にご連絡ください。
- ③ **停止** を押す
停止ボタンを押し、停止してください。

◆診断記号一覧

異常内容	リモコン表示		ランプ表示	
	診断記号	メッセージ	運転ランプ(緑)	タイマーランプ
シリアル転送エラー	05	シリアルエラー	点灯	6回点滅
室内熱交センサ異常	06	内ネツコウセンサエラー	1回点滅	点灯
室内吸込センサ異常	07	内スイコミセンサエラー	2回点滅	点灯
室内ファンモータ異常	16	内ファンモーターエラー	6回点滅	点灯
圧縮機過熱異常	36	コンプレッサー	点灯	5回点滅
室外熱交(液管)センサ異常	37	外ネツコウセンサエラー	点滅	2回点滅
室外外温センサ異常	38	外オンセンサエラー	点滅	1回点滅
吐出管センサ異常	39	コンプレッサーセンサエラー	点滅	4回点滅
過電流異常	42	カレントカット	点灯	1回点滅
異電圧(200V機のみ)	47	イデンアツ	5回点滅	点灯
室外ファンモータ異常	48	外ファンモーターエラー	点灯	7回点滅
パワトラ故障	51	パワトラエラー	点灯	4回点滅
電流制限異常	58	カレントセーフ	点灯	3回点滅
室外機異常				2回点滅
冷房高圧異常	59	外キエラー	点灯	連続点滅
冷凍サイクルシステム保護			7回点滅	点灯
圧縮機異常	60	ローターロック	2回点滅	2回点滅

お知らせ

- 運転ランプ(緑)またはエコランプ(青)がゆっくり点滅(1.5秒ON、0.5秒OFF)しているときはエアコンの故障や異常ではありません。暖房時の霜取時や暖かい風が出るまで送風をとめているときやフィルター清掃中に運転したときは、ゆっくり点滅しています。
- タイマーランプだけが点滅している場合は吸込パネルが正しく装着されていません。詳しくは37ページ「吸込パネルのお手入れ」をお読みください。
- リモコンに「フィルターエラー」が表示される場合は44ページをお読みください。

据え付けについて

据付場所

- エアコンの吹出口や吸込口のまわりに通風の障害になる物を置かないでください。
- 次の場所に据え付けしないでください。
 - 油の飛まつが多いところ。
 - 温泉地など硫化ガスが発生するところや潮風が当たるところ。
 このような場所では腐食などにより故障の原因になることがあります。お買い上げの販売店にご相談ください。
- 室内ユニットから出る除湿水は、水はけの良いところに排水してください。
- 密閉された部屋で換気扇を使用すると排水が逆流するおそれがあります。換気に見合う空気を取り入れられるような開口部を設けてください。また高層マンションなどで風の影響により部屋が負圧になる場合も同様に開口部を設けてください。
- 映像の乱れや雑音防止のため室内ユニットとリモコンはテレビやラジオなどから1m以上離してください。(1m以上離しても雑音が入る場合はテレビ、ラジオなどを雑音の入らない場所まで離してください)

- 電子式点灯方式の蛍光灯(インバーター蛍光灯など)と室内ユニットはできるだけ離してください。(リモコン送信距離が短くなることがあります)
- 室内ユニット(吹出口)と火災報知器を1.5m以上離してください。
- 室内・室外ユニットの下に他の家電製品や家財などを置かないでください。
- 室内ユニットは直射日光が当たらないようにしてください。変色や破損につながる可能性があります。

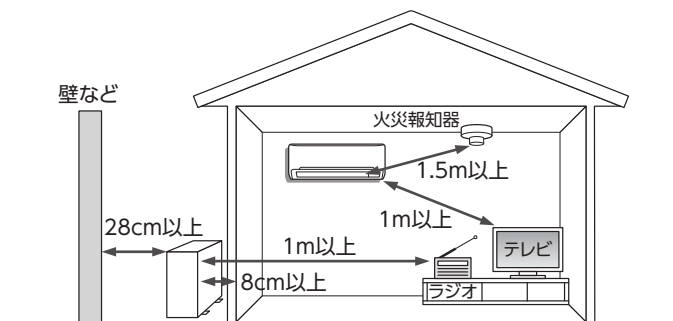

運転音

- エアコンの重量に十分耐え、振動や運転音が増大しない場所に据え付けてください。
- 室外ユニットの吹出口からの風や運転音が隣家の迷惑にならないようにしてください。

- 室外ユニットの吹出口や吸込口付近に障害物を置かないでください。機能低下や運転音増大のもとになります。
- 運転中に異常音がする場合は販売店にご相談ください。

運転範囲

次の運転範囲でお使いください。この範囲外で運転しますと、保護装置が働き運転できないことがあります。

	冷房運転	さわやか除湿運転 ランドリー運転 お部屋番運転	暖房運転
外気温度	約21℃～43℃	約10℃～43℃	約24℃以下
室内温度	約21℃～32℃	約15℃～32℃	—

⚠ 注意

- **外気温:1℃以下で冷房・除湿運転を行わない。**
外気温1℃以下で冷房・除湿運転を行うと、室内ユニットから水漏れが発生するおそれがあります。
- **室内湿度:約80%以下で使用する。**
約80%を超えた状態で長時間運転すると室内ユニット表面に露が付き、水滴が落ちることがあります。

同じ部屋にエアコンを2台設置する場合

お部屋にエアコンを2台設置した場合、1つのリモコンで2台のエアコンを同時に動作させたくないときに設定します。どちらか一方のリモコンと室内ユニットのセットに設定を行ってください。

■ リモコンの設定

- ① リモコンの裏ボタンを外し、乾電池を取り出す。
- ② 乾電池横の切換線をニッパーなどで切断する。
- ③ 乾電池を入れて、裏ボタンを取り付ける。

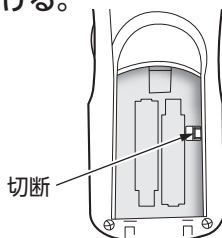

■ 室内ユニットの設定

- ① 室内ユニットの電源リセットをする。
電源プラグをコンセントから外してください。1分程度経ってから、再び電源プラグをコンセントに差し込んでください。
- ② 室内ユニットへリモコン信号を送信する。
設定が完了したリモコンを対象の室内ユニットに向け、リモコンのリセットスイッチをボールペンの先などで押してください。(リセットスイッチを押すとリモコンの表示部が全表示されます)
室内ユニットから“ピー”という受信音がするまでリモコンを室内ユニットに向けておいてください。
受信音がすれば設定完了です。10秒以内に受信音がしない場合は、もう一度最初からやり直してください。

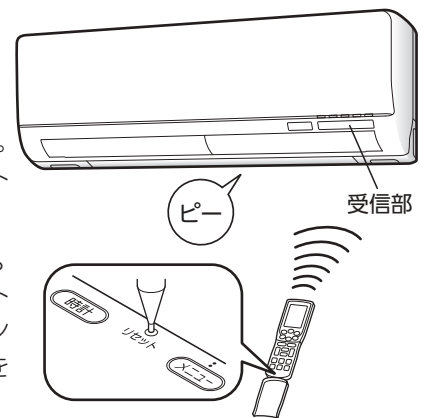

仕様(冷房・ヒートポンプ暖房兼用セパレート形)

項目	形式	SRK22SW (室外SRC22SW)	SRK25SW (室外SRC25SW)	SRK28SW (室外SRC28SW)
電源		単相 100V 50/60Hz		
冷房能力	kW	2.2(0.9~3.6)	2.5(0.9~3.8)	2.8(1.0~4.3)
暖房能力		2.5(0.7~5.9)	2.8(0.7~5.9)	3.6(0.8~7.2)
消費電力	冷房 暖房	400(160~900)	485(160~990)	550(160~1140)
		425(130~1450)	490(130~1450)	680(130~1960)
通年エネルギー消費効率(APF)		6.9	6.9	6.7
	JIS C 9612:2005	6.9	6.9	6.7
	区分名	A	A	A
運転電流	冷房 暖房	A	4.5	5.3
			4.7	5.3
運転音 音響パワーレベル	冷房 暖房	dB	60[54]	61[56]
			62[52]	63[52]
概略冷暖房 可能面積	冷房 暖房	m ² (畳)	10~15(6~9)	11~17(7~10)
			9~11(6~7)	10~13(6~8)
外形寸法 (高さ×幅×奥行)	室内	294×798×293		
	室外	640×800×290		
製品質量	室内	14.5		
	室外	41.0		46.0

項目	形式	SRK36SW (室外SRC36SW)	SRK40SW2 (室外SRC40SW2)	SRK56SW2 (室外SRC56SW2)
電源		単相 100V 50/60Hz	単相 200V 50/60Hz	
冷房能力	kW	3.6(1.0~4.4)	4.0(1.0~5.7)	5.6(1.0~6.5)
暖房能力		4.2(0.8~7.2)	5.0(0.9~9.2)	6.7(0.9~9.4)
消費電力	冷房 暖房	900(160~1300)	900(190~1730)	1675(190~2380)
		880(130~1960)	1070(170~2810)	1715(170~2825)
通年エネルギー消費効率(APF)		6.3	6.2	5.5
	JIS C 9612:2005	6.3	6.2	5.5
	区分名	C	C	F
運転電流	冷房 暖房	A	9.1	5.5
			8.9	5.7
運転音 音響パワーレベル	冷房 暖房	dB	61[59]	66[65]
			65[60]	67[61]
概略冷暖房 可能面積	冷房 暖房	m ² (畳)	16~25(10~15)	18~28(11~17)
			15~19(9~12)	18~23(11~14)
外形寸法 (高さ×幅×奥行)	室内	294×798×293		
	室外	640×800×290		
製品質量	室内	14.5		
	室外	46.0		

- 冷・暖房運転特性は日本工業規格(JIS C 9612:2013)に基づいた値です。
- 概略冷・暖房可能面積欄の数値は、(木造・南向き和室) ~ (鉄筋アパート・南向き洋室) を示します。
- 運転音は日本工業規格(JIS C 9612:2013)に基づいて測定した値で〔 〕の値は室外側を示します。
- 本機の能力・消費電力は性能が安定した後の数値を示します。
- リモコンで停止したときもマイコンを動かせるため約0.8W(22, 25, 28, 36SW) または、約0.9W(40, 56SW2)の電力を消費します。

長期使用製品安全表示制度に基づく本体表示について (本体への表示内容)

※経年劣化により危害の発生が高まるおそれがあることを注意喚起するために電気用品安全法で義務付けられた以下の表示を本体の銘板近傍に行っています。

【製造年】(本体の銘板の中に西暦4桁で表示してあります)



※【設計上の標準使用期間】10年
設計上の標準使用期間を超えてお使いいただいた場合は、経年劣化による発火・ケガなどの事故に至るおそれがあります。

(設計上の標準使用期間とは)

※運転時間や温湿度など、右記の標準的な使用条件に基づく経年劣化に対して、製造した年から安全上支障なく使用することができる標準的な期間です。

※設計上の標準使用期間は、無償保証期間とは異なります。また、一般的な故障を保証するものでもありません。

●設置状況や環境、使用頻度が上記の条件と異なる場合、または、本来の使用目的以外でご使用された場合は、設計上の標準使用期間より短い期間で経年劣化による発火・ケガなどの事故に至るおそれがあります。

■標準使用条件 ルームエアコンディショナーの設計上の標準使用期間を設定するための標準使用条件(JIS C 9921-3)による

環境条件	電源電圧	定格表示電圧による
	周波数	50/60Hz
	冷房室内温度	27℃(乾球温度)
	冷房室内湿度	47%(湿球温度19℃)
	冷房室外温度	35℃(乾球温度)
	冷房室外湿度	40%(湿球温度24℃)
	暖房室内温度	20℃(乾球温度)
	暖房室内湿度	59%(湿球温度15℃)
	暖房室外温度	7℃(乾球温度)
	暖房室外湿度	87%(湿球温度6℃)
設置条件	製品の据付説明書による標準設置	
	住宅	木造平屋、南向き和室、居間
負荷条件	部屋の広さ	製品能力に見合った広さの部屋(畳数)
	1年当たりの使用日数(東京モデル)	冷房：6月2日から9月21日までの112日間 暖房：10月28日から4月14日までの169日間
想定時間	1日当たりの使用時間	冷房：9時間/日 暖房：7時間/日
	1年間の使用時間	冷房：1,008時間/年
		暖房：1,183時間/年

お客様メモ

後日のために記入しておいてください。サービスを依頼される時にお役に立ちます。

購入店名

担当者

電話

購入日

保証とアフターサービス(必ずお読みください)

保証書(別添)について

保証書は所定項目への記入と販売店印が押してあることをご確認のうえお買い上げの販売店よりお受け取りいただき大切に保管してください。

保証期間などについて

保証期間はお買い上げの日から**1年間**です。ただし冷媒回路部品は**5年間**です。保証期間内に万一故障した場合は保証書の規定に従って、お買い上げの販売店が修理させていただきます。なお、修理に際しましては保証書をご提示ください。

修理を依頼される時

42～43ページに従って調べていただき、それでも異常があるときには運転を停止し、電源プラグを抜くかブレーカーを切ってからお買い上げの販売店にご連絡ください。

連絡していただきたいこと

- 製品形式、お買い上げ年・月 …… 保証書をご覧ください。
- 異常の内容 …… できるだけ詳しく。
- お客様の住所・氏名・電話番号 ●訪問ご希望日時

保証期間経過後の修理について

修理によってエアコンの機能が維持できる場合は、お客様の要望により有料(技術料+部品代+出張料など)で修理させていただきます。なお、機器に異常がなかった場合、修理をしない場合も技術料、出張料が必要となります。

修理についてはお買い上げの販売店にご相談ください。

●修理料金の仕組み

- 技術料：診断・修理・調整・点検などの費用です。
- 部品代：修理に使用した部品および補助材料代です。
- 出張料：ご依頼により、技術者を派遣する費用です。

補修用性能部品の保有期間について

エアコンの補修用性能部品の保有期間は製造打切後**10年**です。補修用性能部品とは、その製品の機能を維持するために必要な部品です。

ご不明な点は

お買い上げの販売店または、「**修理受付窓口**」にお問い合わせください。

お客様ご相談窓口

フィルターやリモコンなどのご注文、修理のご依頼、お取り扱い・お手入れなどのご相談はまず

お買い上げの販売店へ

◇お買い上げの販売店にご相談できない場合：フィルターなどのご注文、修理のご依頼、技術相談は「**修理受付窓口**」へ

修理受付窓口
サービスフロントセンター

フリーコール キュウナゴヨウモ 365ニチタイオウ
0120-975-365

受付時間 平日(月～金) 9:00～18:00
土・日・祝日 9:00～17:00
携帯電話・PHSからもご利用できます。

24時間web受付 <http://www.mhi-air.co.jp/contents/11-service/index.html> へどうぞ。

◇製品情報やお取り扱い方法・お手入れ方法についてのお問い合わせは「**お買物相談室**」へ

ビーバーエアコン
お買物相談室

フリーコール ハイ ジュウコウ サンキュー
0120-81-1539

受付時間 平日(月～金)
9:00～12:00、13:00～17:00
携帯電話・PHSからもご利用できます。

◇ホームページ <http://www.mhi-mth.co.jp/> または

ビーバーエアコン **検索**

愛情点検



長年ご使用の
エアコンの
点検をぜひ!

このような
症状はあり
ません。

- 電源プラグ・コードが異常に熱い。
- 電源プラグが変色している。
- こげくさいニオイがする。
- ブレーカーが頻繁に落ちる。
- 架台や吊り下げなどの取付部品が腐食していたり、取付がゆるんでいる。
- 室内ユニットから水漏れがする。

使用中止

運転を停止し、コンセントから電源プラグを抜いてください。故障や事故防止のため、必ず販売店に点検・修理(有料)をご相談ください。



三菱重工サーマルシステムズ株式会社 〒108-8215 東京都港区港南2-16-5
三菱重工冷熱株式会社 〒108-0023 東京都港区芝浦2-11-5