

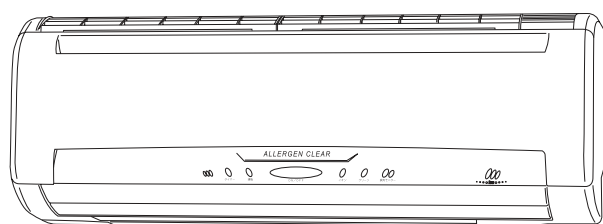

インバータ

ビーバーエアコン 冷暖房兼用形

SGシリーズ 取扱説明書



形式

室内ユニット

SRK22SG
SRK25SG
SRK28SG
SRK36SG
SRK40SG2
SRK50SG2
SRK56SG2

室外ユニット

SRC22SG
SRC25SG
SRC28SG
SRC36SG
SRC40SG2
SRC50SG2
SRC56SG2

も く じ

安全上のご注意	1
各部のなまえ	3
リモコン各部のなまえ	5
運転前の準備	7
運転前に知っておいて いただきたいこと	9
運転ガイド	9

運転の前に

自動・暖房・冷房・さわやか除湿 ・空清運転	11
風向調節(エアスクロール) ...	13
便利除湿運転	15

運転のしかた

イオン運転	16
換気清浄運転	17
JET/ワープ運転	18
タイマー運転をじょうずに ...	19
アレルギーンクリア運転	22
パワーセーブ運転	22
クリーン運転	23
加湿器連動運転	23
メニュースイッチの設定について..	23
運転モニター	24

便利な機能

お手入れのしかた	25
据え付けについて	30

お手入れ

故障かな?	31
仕様	33
サービスと保証	34
お客様ご相談窓口のご案内 ...	34

困ったときは

このたびは三菱重工ビーバーエアコンをお買い上げいただきましてまことにありがとうございました。



ご使用前にこの取扱説明書を最後までよくお読みいただき正しくお使いください。

この取扱説明書は保証書とともに大切に保管してください。万一ご使用中にわからないことや、故障が生じたとき、きつとお役に立ちます。

安全上のご注意

ご使用の前に、この「安全上のご注意」をよくお読みのうえ正しくお使いください。

ここに示した注意事項は、いずれも安全に関する重要な内容を記載していますので、必ず守ってください。

 警告	誤った取り扱いをしたときに、死亡や重傷などの重大な結果に結び付く可能性が大きいもの。
 注意	誤った取り扱いをしたときに、傷害を負う可能性、または物的損害の可能性のあるもの。状況によっては重大な結果に結び付く可能性があるもの。

本文中に使われる“図記号”の意味は次のとおりです。

 絶対に行わない。	 電源プラグをコンセントから抜く。	 必ず指示に従い行う。	 必ずアース線工事を行う。
--	--	--	--

お読みになった後は、お使いになる方がいつでも見られる所に必ず保管してください。

使用上の注意事項

警告

長時間冷風を身体に直接あてたり、冷やし過ぎない



体調悪化や健康障害の原因になります。

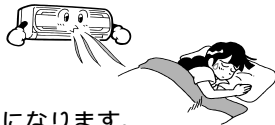

電源コードは、途中で接続したり延長コードの使用・他の電気器具とのタコ足配線をしない



感電や発熱、火災の原因になります。

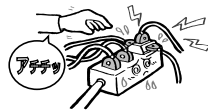

空気の吹出口や吸込口に指や棒などを入れない



内部でファンが高速回転しておりますのでケガの原因になります。

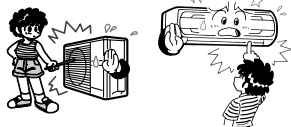

電源プラグを差し込む際は、電源プラグ側だけでなくコンセント側にもホコリの付着、詰まり、がたつきがないことを確認し、刃の根元まで確実に差し込む



プラグは根元までしっかり差し込んでください



ホコリの付着、詰まり、がたつきがあると、感電や火災の原因になります。コンセントにがたつきがある場合は、お買い上げの販売店に相談してください。

エアコンが冷えない、暖まらない場合は、冷媒の漏れが原因のひとつとして考えられますので、お買い上げの販売店に相談する
冷媒の追加を伴う修理の場合は、修理の内容をサービスマンに確認する



エアコンに使用されている冷媒は安全です。冷媒は通常漏れることはありませんが、万一、冷媒が室内に漏れ、ファンヒーター、ストーブ、コンロ等の火気に触れると有害な生成物が発生する原因になります。

電源プラグを抜いて停止をしない



感電や火災の原因になります。

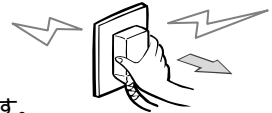

電源コードは、束ねたり、引っ張ったり、重いものを載せたり、加熱したり、加工したりしない



発熱、発火の原因になります。

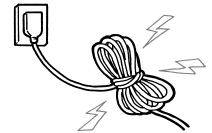

リモコンは乳幼児の手の届かない場所に保管する



電池を飲み込むなど事故の原因になります。



異常時(こげ臭いなど)は、運転を停止して電源プラグを抜く



異常のまま運転を続けると故障や感電、火災などの原因になります。お買い上げの販売店又はメーカー指定のお客さま相談窓口にご相談してください。

注 意

食品・動植物・精密機器・美術品の保存など特殊用途には使用しない



このエアコンは居室用です。他の特殊用途に使用しますと食品の品質低下などの原因になることがあります。

エアコンの風が直接あたる所に燃焼器具を置かない

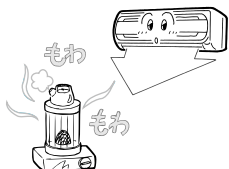

燃焼器具の不完全燃焼の原因になることがあります。

長期使用で傷んだままの据付台などで使用しない

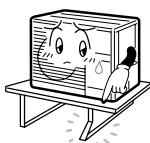

ユニットの落下につながりケガなどの原因になることがあります。

動植物に直接風をあてない



動植物に悪影響をおよぼす原因になることがあります。

室内ユニット・室外ユニットの下に家電製品や家財などを置かない



水滴が滴下する場合があります。汚損や故障・感電の原因になることがあります。

濡れた手で電源プラグの抜き差しや、スイッチ等进行操作しない



感電の原因になることがあります。



ブレーカー、ヒューズの容量を守る
また、ヒューズの代わりに針金などを使わない



発熱、発火の原因になることがあります。



掃除をするときは必ずスイッチを「停止」にし、電源プラグも抜く



内部でファンが高速回転しておりますのでケガの原因になることがあります。

長期間ご使用にならない場合は、安全のため電源プラグをコンセントから抜く



ホコリが溜まると発熱・発火の原因になることがあります。

電源プラグを抜くときは、電源コードを引っ張って抜かない



芯線の一部が断線して発熱や発火の原因になることがあります。

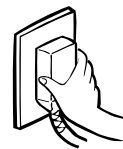

エアコンを水洗いしたり、花瓶などの水の入った容器を載せたりしない



感電や発火の原因になることがあります。



室内ユニットにぶら下がったり、室外ユニットの上に乗ったり、物を載せたりしない



室内ユニットの落下、室外ユニットからの落下や転倒などによりケガの原因になることがあります。

殺虫剤やペイントなどの可燃性スプレーを吹出口近くに置いたりエアコンに直接吹き付けない



発火の原因になることがあります。

室内ユニット・室外ユニットのアルミフィンには触らない



触れると、ケガの原因になることがあります。

運転時にマイナスイオン発生器に触れない



触れると、感電、ケガの原因になることがあります。

燃焼器具と一緒に運転するときは、こまめに換気する



換気が不十分な場合は、酸素不足の原因になることがあります。

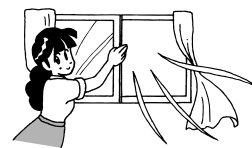

室内ユニット内部の洗浄はお客様自身では行わず、必ずお買上げの販売店またはメーカー指定のお客様相談窓口にご相談する



誤った洗浄剤の選定・使用方法で洗浄を行うと、樹脂部分が破損したり水漏れなどの原因になることがあります。また洗浄剤が電気品やモータにかかると故障や発煙・発火の原因になることがあります。

雷が鳴り、落雷のおそれがあるときは運転を止めて電源プラグを抜く



故障の原因になることがあります。

各部のなまえ

室内ユニット

(吸込パネルを開いた状態)

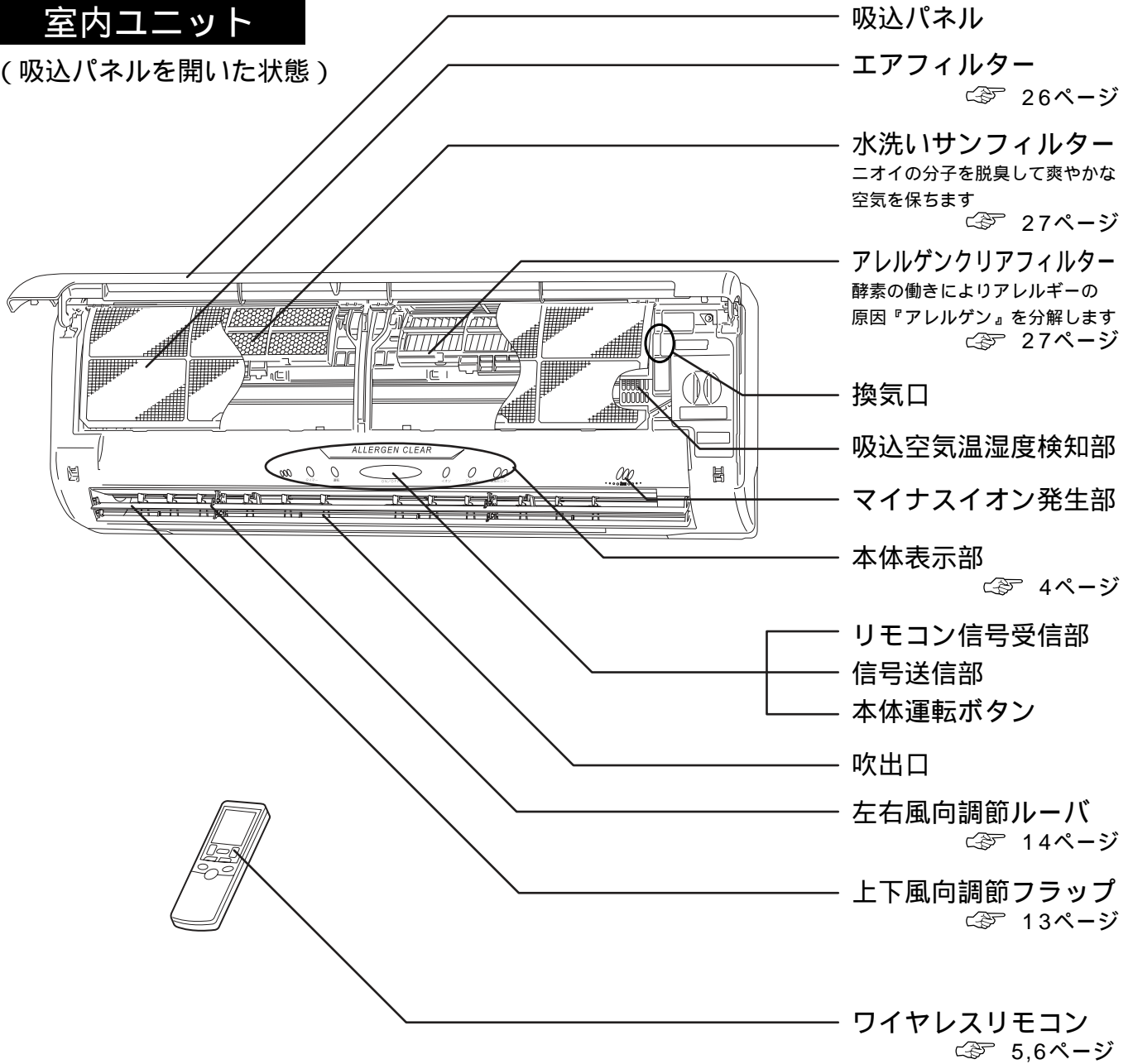

(上から見た図)

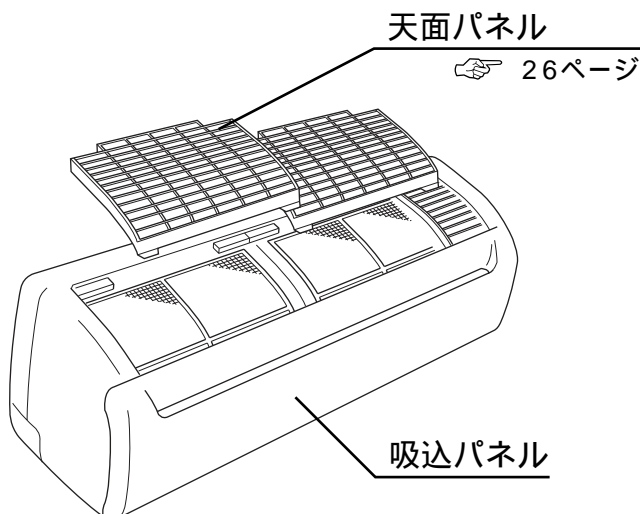

(下から見た図)

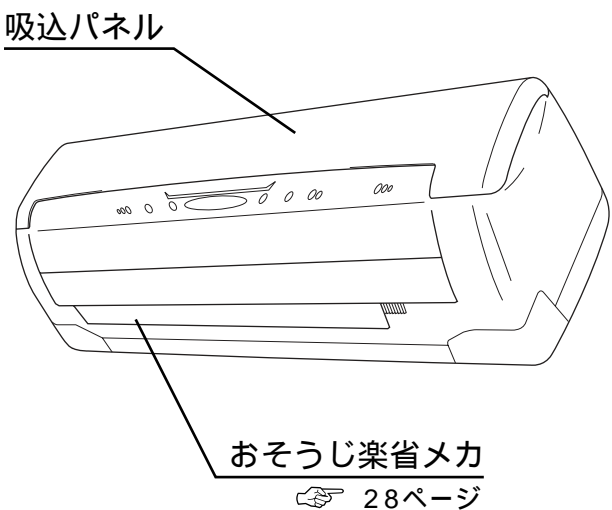

本体表示部

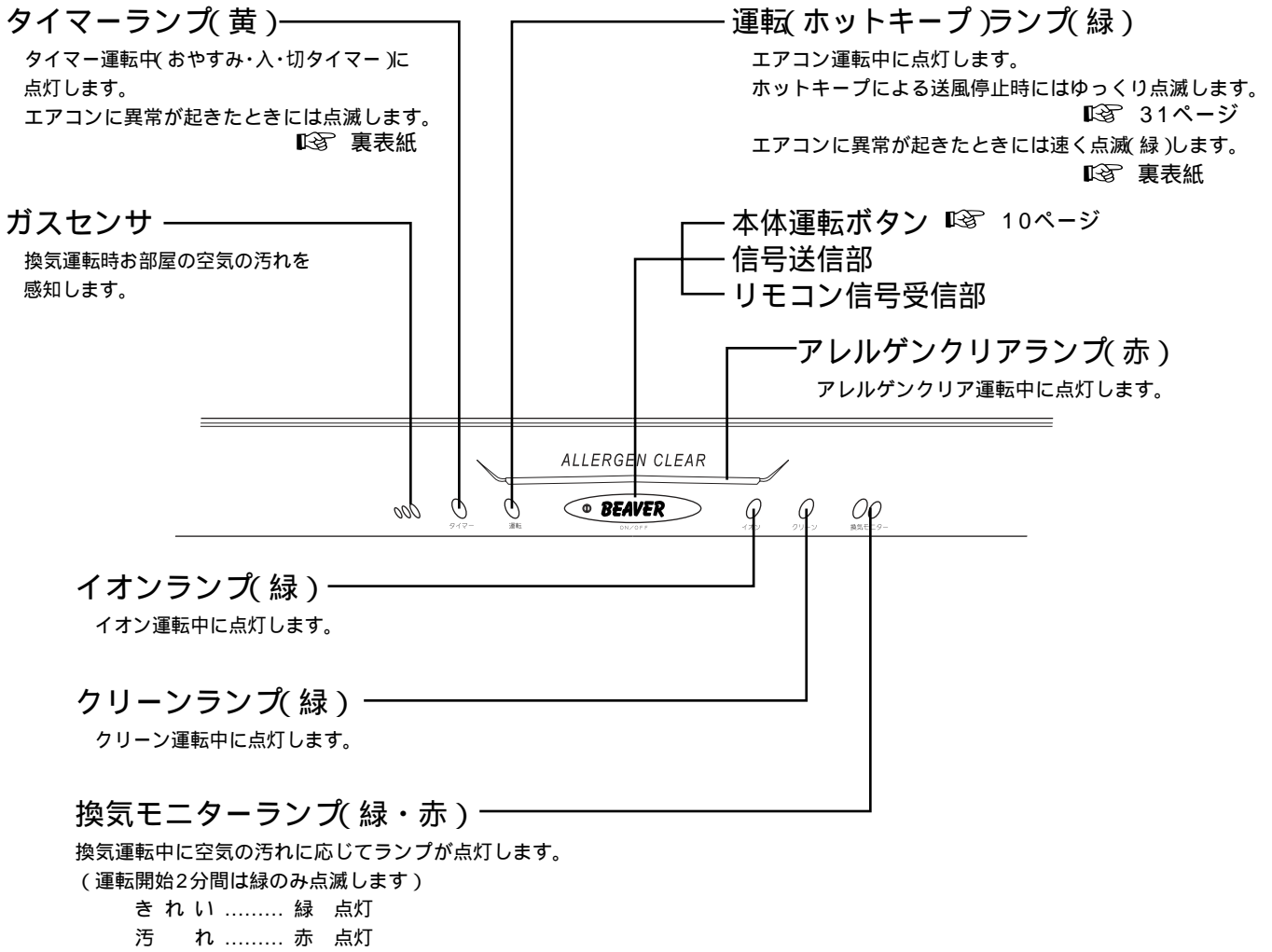

運転の前に

各部のなまえ

室外ユニット

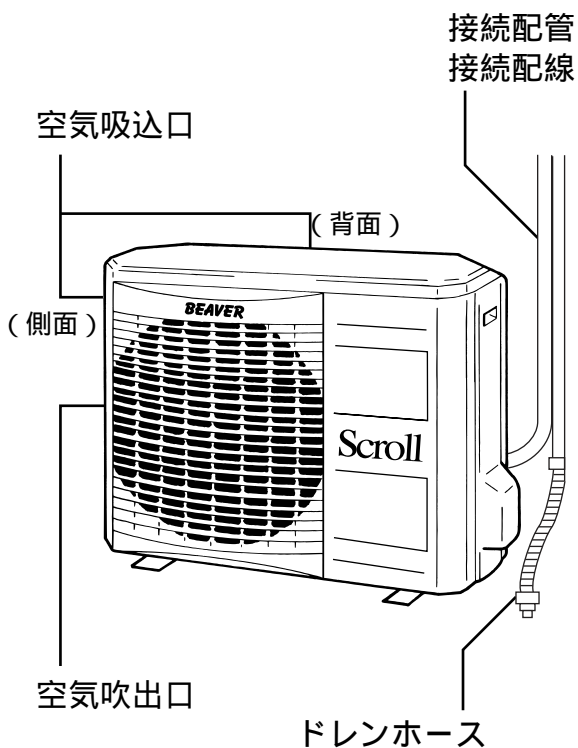

付属品

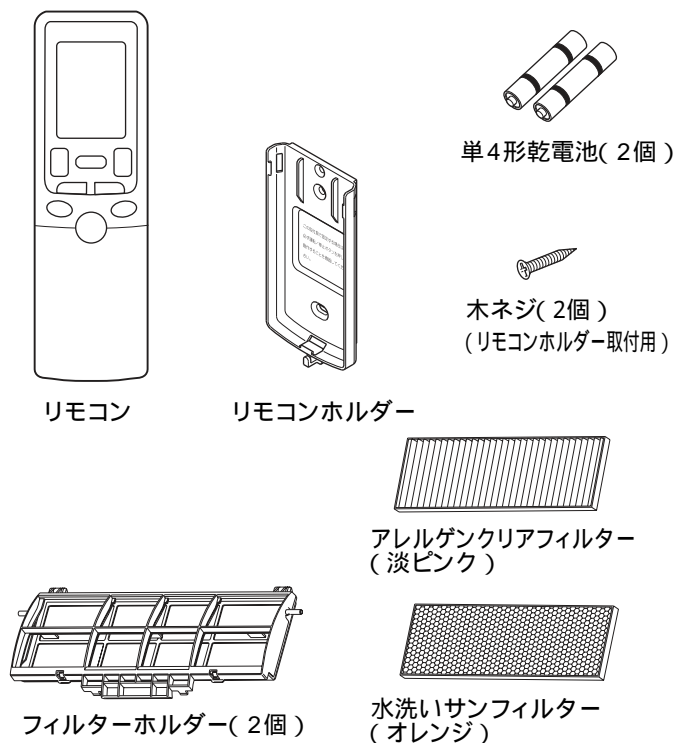

リモコン各部のなまえ

操作部

(本図はカバーを下げた状態を示します。)

下図は説明のため全部表示してありますが、
実際は該当部分のみ表示します。

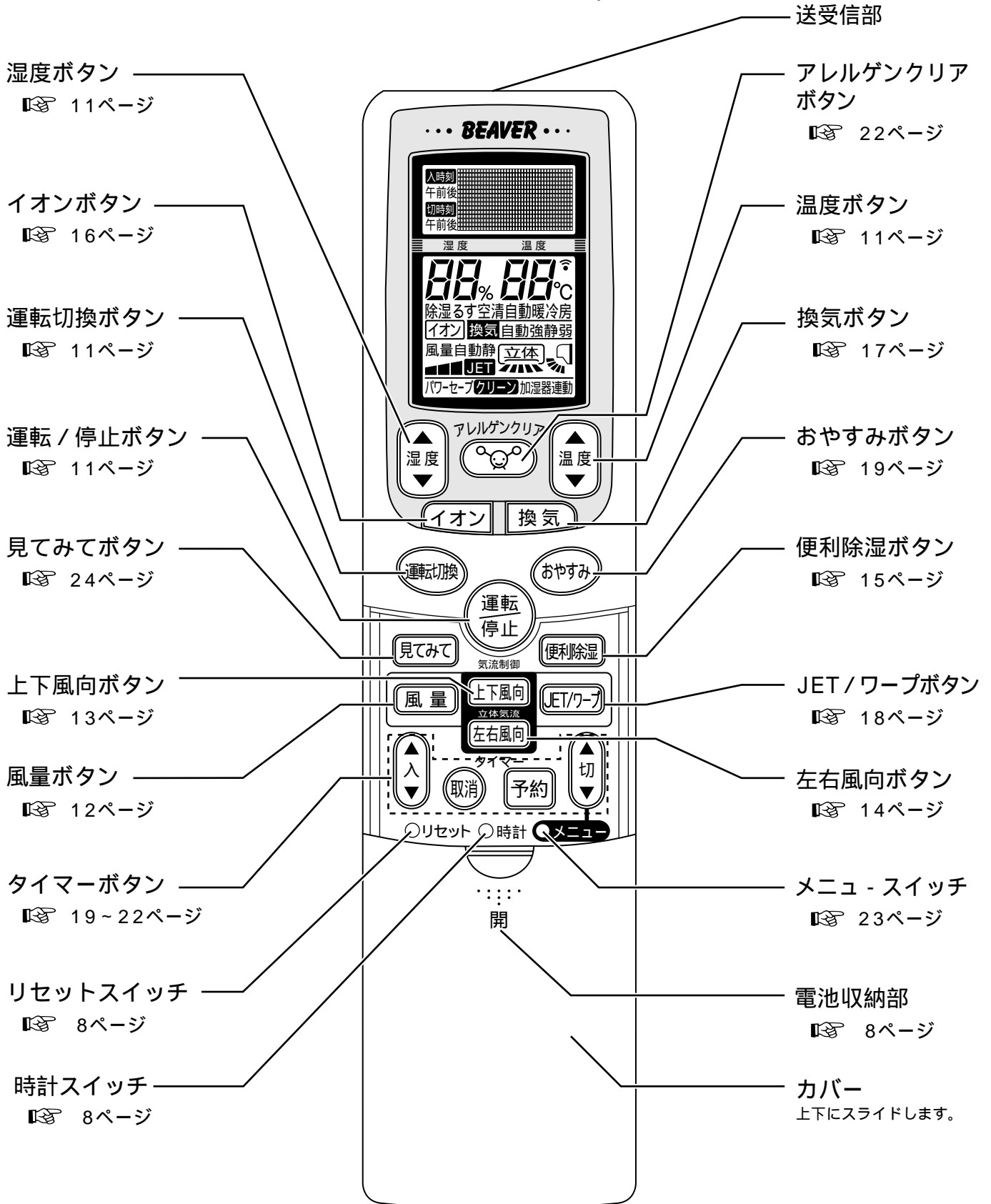

停止中の表示



停止しているときは現在時刻，設定してある運転切換とメニュー設定を表示します。

換気運転のみ運転中は換気運転表示(換気自動・強・静弱)を表示します。

送受信のしかた

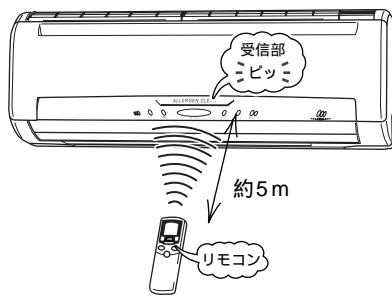

エアコン

リモコンの各ボタン(「入」「切」「リセット」「時計」「メニュー」を除く)をエアコン本体の受信部に向けて押すと信号が送られます。エアコン本体が受信すると“ピッ”という受信音がします。

リモコン

リモコンの「見てみて」ボタンを押すとエアコン本体からデータを受信します。

電子式点灯方式の蛍光灯(インバータ蛍光灯など)とエアコン本体はできるだけ離してください。(リモコンの送信距離が短くなる場合があります)

お知らせ

リモコンの受信音について

設定温度 24℃，自動運転，風量自動に変更したときは受信音(ピッピッ)がします。暗いところなどでご使用いただくときに便利です。

設定温度

22℃ → 23℃ → 24℃ → 25℃ → 26℃
 ビッ ビッ ビッピッ ビッ ビッ

運転内容

さわやか除湿 → 空清 → 自動 → 暖房 → 冷房
 ビッ ビッ ビッピッ ビッ ビッ

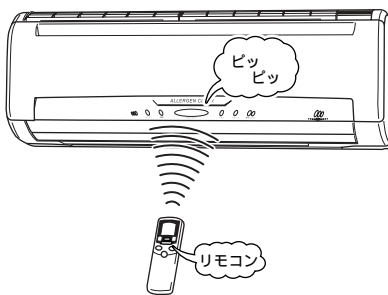

風量設定

中 → 強 → 自動 → 静 → 弱
 ビッ ビッ ビッピッ ビッ ビッ

運転停止ボタンで停止するとき(除くクリーン運転開始時)は受信音(ピー)がします。

リモコンの取り扱い上の注意

直射日光のあたるところ，ストーブや電気カーペットなど温度の高くなるところに置かないでください

リモコンは落としたり，踏んだり，上に重い物を載せたりしないで丁寧に扱ってください

リモコンに水などの液体がかからないようにしてください

リモコンとエアコン本体の間を遮らないでください

長期間ご使用にならないときは電池を取り出しておいてください

運転前の準備

室内ユニットの準備

1 吸込パネルを開けます。

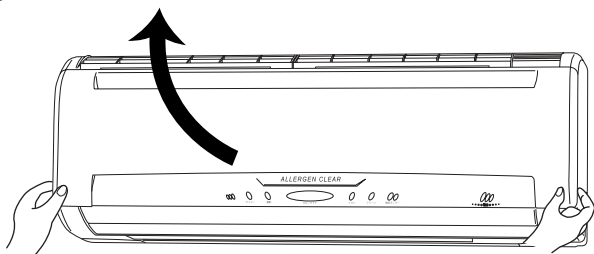

左右側面の凹部に手をかけ手前に引き上げますと約60°開いた状態で静止します。

2 左右2枚のエアフィルターを外します。

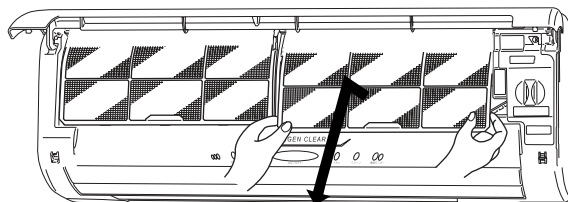

エアフィルターの取っ手を軽くつまんで上に少し上げ、手前に取出してください。

3 水洗いサンフィルター(オレンジ)とアレルギークリアフィルター(淡ピンク)を付属品のフィルターホルダーにそれぞれ取付けます。

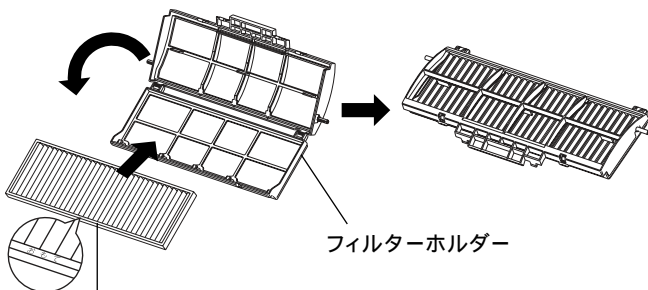

フィルターホルダー

アレルギークリアフィルター
「おもて」と刻印のある
面を手前にして取り付
けてください。

水洗いサンフィルター

お知らせ

水洗いサンフィルター、アレルギークリアフィルターの点検と交換については、27ページをご覧ください。

4 フィルターホルダーをガイドに沿って止まるまで挿入し、下端の「押す」周辺を「カチッ」というまで押しつけます。

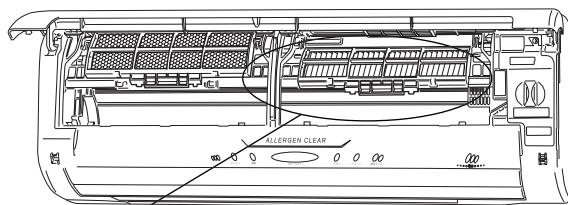

ガイドに沿って挿入

押す

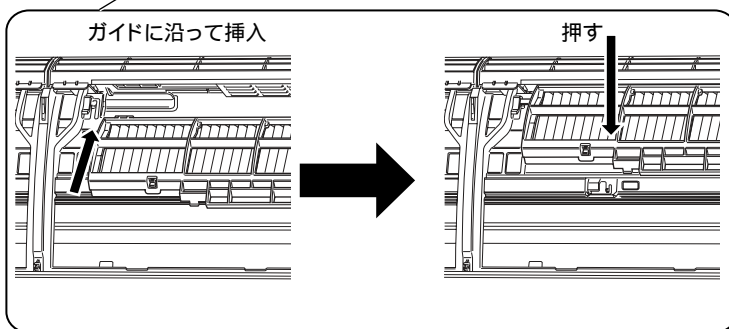

水洗いサンフィルター、アレルギークリアフィルターは左右どちらに装着していただいても結構です。

5 エアフィルターを取付けます。

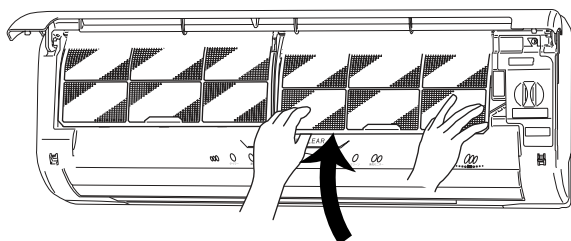

エアフィルターの両側を上図のように持ち、奥までしっかりと挿入します。エアフィルターなしで運転すると故障の原因になります。

6 吸込パネルを閉じ、電源プラグを差し込みます。

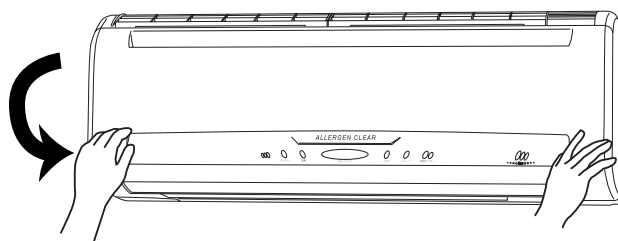

吸込パネルは左右そろえて軽く押したあと中央部を軽く押さえてください。

リモコンの準備

電池の入れかた



- 1 カバーをスライドさせて外してください
- 2 乾電池を入れます(単四 2本)
- 3 カバーを取り付けます
- 4 リセットスイッチを押してください

お願い

電池交換は2個同時に新しい電池(単四)をお使いください。(アルカリ電池のご使用をお勧めします)古い電池と新しい電池および異種(マンガン・アルカリ)の電池を混ぜて使わないでください。電池の寿命は6ヵ月~1年です。(ご使用状況により異なります)

電池について

電池には「使用推奨期限」が明示されておりますがエアコンの製造年月により使用期間が短くなる場合があります。なお、この期間がすぎた電池でも使用できることがあります。

現在時刻の合わせかた

電池を入れると現在時刻は自動的に午後1:00を表示します。時刻を正しく合わせてください。

[例: 午前10時30分に合わせる]

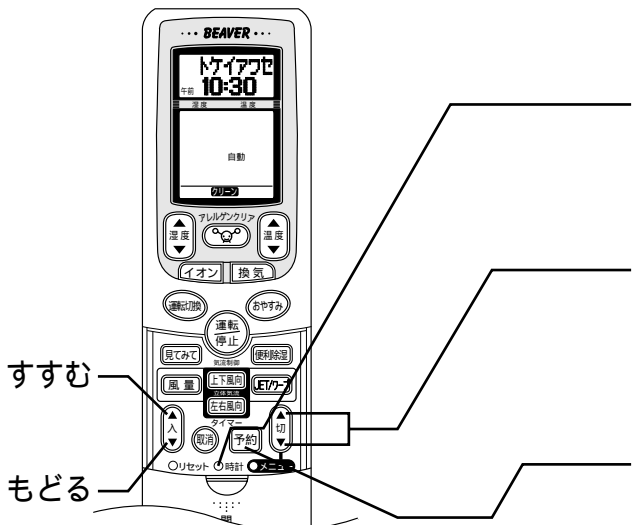

- 1 時計スイッチを押す
ボールペンの先などで押してください。
午前または午後(時刻)表示が点滅します。
- 2 入 または 切 ボタンを押す
現在時刻を合わせてください。
[午前10:30に合わせます]
- 3 予約ボタンまたは時計スイッチを押す
60秒以内に必ず押してください。
時刻表示の点滅が点灯に変わり、設定が完了します。

リモコン表示に異常があった場合

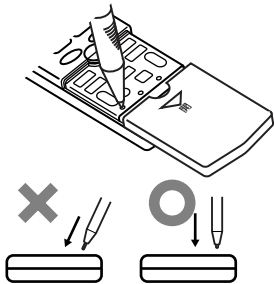

カバーを下げリセットスイッチをボールペンなどで押してください。

スイッチ操作時の注意

先が細くて長いもの(シャープペンシルのようなもの)で斜め方向から強く「リセット」、「時計」、「メニュー」スイッチを押さないでください。スイッチが戻って来なくなる恐れがあります。

先の短いもの(ボールペンのようなもの)で真っすぐ下へ押すようにしてください。

リモコンホルダのご利用について

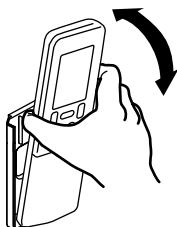

リモコンホルダを利用すると壁や柱にリモコンを取り付けたままご使用になれます。この場合は、あらかじめエアコン本体が正常に受信することを確認したうえで取り付けてください。

リモコンの取り付けはリモコンの下部をリモコンホルダにのせてから前に押しします。取り外しは手前に引いてください。

運転前に知っておいていただきたいこと

運転範囲

次の運転範囲でお使いください。この範囲外で運転しますと、保護装置が働き運転できないことがあります。

	冷房運転	さわやか除湿・便利除湿運転	暖房運転
外気の温度	約21 ~ 43	運転の種類により運転範囲が異なります。詳細は11ページまたは15ページをご覧ください。	約24 以下
部屋の温度	約21 ~ 32		—————
△注意	部屋の湿度：約80%以下 約80%を超えた状態で長時間運転すると室内ユニットの表面に露が付いて水滴が落ちることがあります。 外気温1 以下において冷房・除湿運転を行うと室内ユニットより水漏れが発生する恐れがあります。		—————

リモコンで運転操作ができないとき



電池切れではありませんか？

送信してもエアコン本体から“ピッ”音がしないとき。
表示部がうすくなったり、表示が出ないとき。

新しい電池と交換してもう一度操作をやり直してください。

それでも操作できない場合は点検・修理をお買い上げの販売店にご相談ください。

運転ガイド

こんなとき	おすすめする運転内容	操 作
エアコンにおまかせ	自動 ☞ 11ページ	1 運転切換 を押します。 自動 → 暖房 → 冷房 空清 ← さわやか除湿 の順に切り換わります。 この表示が換わります。 
暑いとき	冷房 ☞ 11ページ	
寒いとき	暖房 ☞ 11ページ	
空気清浄を行いたいとき	空清 ☞ 11ページ	2 運転停止 を押します。 1 便利除湿 を押します。 ランドリー → るす 便利除湿の前の運転モード の順に切り換わります。 この表示が換わります。 
ジメジメするとき	さわやか除湿 ☞ 11ページ	
洗濯物を乾かしたいとき	ランドリー除湿 ☞ 15ページ	
外出中のお部屋を快適に保ちたいとき	るす除湿 ☞ 15ページ	

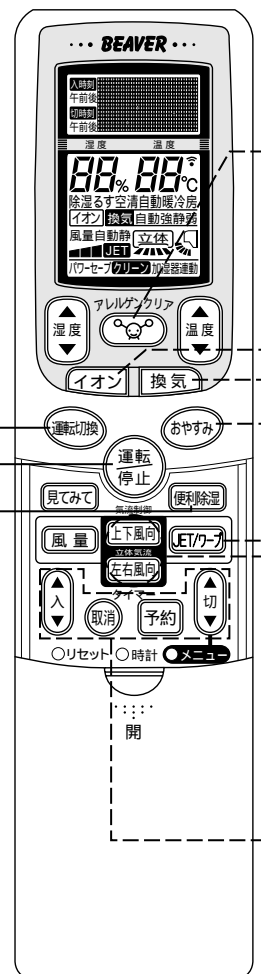

快適にお使いいただくために

室内の温度は適温にしましょう

冷やしすぎ、暖めすぎは健康に良くありません。また、電気のもだづかいになります。

エアフィルターの掃除は2週間に1回行ってください

エアフィルターが目詰まりしますと冷・暖房能力が低下し、運転音が大きくなります。また電気代もむだになります。

直射日光やすき間風を入れない

冷房のときは直射日光をカーテンやブラインドで遮りましょう。窓や出入口は換気するとき以外は閉めてください。

風向調節をしましょう

室温のムラが少なくなるように、上下・左右の風向を調節しましょう。

必要なときだけ運転しましょう

タイマーを有効に利用し、必要なときだけ運転するようにしましょう。

冷房時には熱の発生を少なく

冷房効果を高めるため、室内にはできるだけ熱源になる物を置かないでください。

リモコンが使えないとき(応急運転)

- 本体運転ボタンで応急運転をしてください。
- 本体運転ボタンを一度押すと自動運転で運転を開始し、再度押すと停止します。
- (本体運転ボタンを5秒以上押しつづけないでください)
- 押し続けるとサービス時やエアコン移設時に使う、強制冷房運転になります。

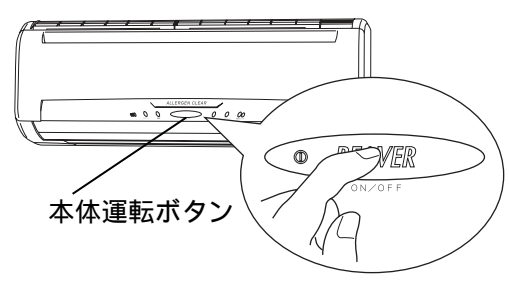

もっと便利に

こんなとき	おすすめする運転内容	操 作
アレルギーの除去を促進したい	アレルギークリア 👉 22ページ	アレルギークリア [アレルギークリア] を押します。
マイナスイオンを発生させたい	イオン 👉 16ページ	[イオン] を押します。 イオン → 無表示 の順に切り換わります。
お部屋の空気を換気したい	換気清浄 👉 17ページ	[換気] を押します。 換気自動 → 強 → 静弱 → 停止 の順に切り換わります。
暖めすぎ・冷やしすぎを防いで眠りたい	おやすみタイマー 👉 19ページ	[おやすみ] を押します。 押すたびに設定時間が切り換わります。
お部屋をすばやく暖めたい・冷やしたい	J E T / ワ ー プ 👉 18ページ	[JET/ワープ] を押します。 J E T → ワ ー プ → 通常運転 の順に切り換わります。
お部屋をすみずみまで暖めたい・冷やしたい	立 体 気 流 👉 14ページ	[上下風向] を押して上下エアスクロールを選びます。 [左右風向] を押して左右スイングを選びます。
毎日同じ時刻に運転 / 停止したい	プログラムタイマー 👉 21ページ	[A] を押します。 [B] を押します。 運転したい時刻を設定します。 停止したい時刻を設定します。 [予約] を押します。 [予約] を押します。
お目覚めの前にお部屋を暖めたい・冷やしたい	入 時 間 タイマー 👉 20ページ	[A] を押して時刻を設定します。 [予約] を押します。

自動・暖房・冷房・さわやか除湿(再熱除湿)・空清運転



1 運転切換ボタンを押す

「運転の種類」を選ぶ

ボタンを押すたびに

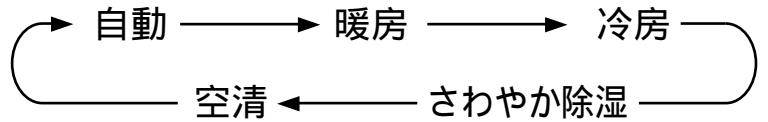

の順に切り換わります。お好みの運転を選んでください。

2 運転/停止ボタンを押す

運転を開始します。

停止するとき
運転/停止ボタンを押す

温度を変えたいときは

温度ボタン  を押す

または  を押して温度を設定します。
18 ~ 30 の範囲で設定が可能です。

温度設定のめやす

冷房	26 ~ 28
暖房	22 ~ 24
さわやか除湿	24 ~ 26

お知らせ

自動運転は25 に設定されています。(変更可能)
空清運転は温度設定できません。

温度ボタンを押し続けた場合、押したときと離れたときに受信音(ピッ)が二度します。

湿度を変えたいときは (さわやか除湿運転または加湿器連動の暖房運転時に有効です)

湿度ボタン  を押す

または  を押して湿度を設定します。
40% ~ 70%の範囲で設定が可能です。

加湿器連動の暖房運転  23ページ

お知らせ

湿度ボタンを押し続けた場合、押したときと離れたときに受信音(ピッ)が二度します。
湿度よりも温度優先でコントロールするため、お部屋の状況、外気温度、在室人数などにより設定湿度にならない場合があります。

風量を変えたいときは 風量ボタン を押す

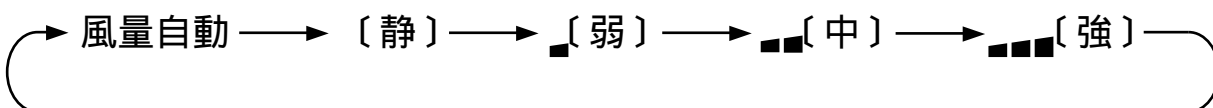

お好みに応じてエアコンの風量と能力を切り換えることができます。
ボタンを押すたびに



の順に切り換わります。お好みの風量を選んでください。

風量切替 (パワーセレクト)

(冷房, 暖房, 自動, 空清運転時) さわやか除湿運転時は風量自動, 静のみになります。

風量切替	運 転
自 動	高能力で強力な運転(風量自動)
静 	能力をおさえた運転(風量小)
	標準運転 (風量中)
	高能力で強力な運転(風量大)

お知らせ

暖房, 除湿運転中に風の吹き出しが止まる場合があります。  31ページ

空清運転は送風運転により空気清浄を行う運転です。冷・暖房運転はしません。

付属のアレルゲンクリアフィルター, 水洗いサンフィルターを取り付けますと設定した運転をしながら空気清浄を行います。

運転停止後, 本体保護のため室外ユニットのファンは約1分間停止しません。  31ページ

自動運転について

お部屋の状況に合わせて運転内容(冷房・暖房・さわやか除湿)の切り換えや温度コントロールを自動的に
行うPMVオートにより暖めすぎ, 冷やしすぎを抑えることで経済的な運転を行います。

自動運転開始時は室内ユニットのファンが20秒間低速で回ります。

自動運転の内容が合わない場合は冷房, 暖房, さわやか除湿運転に切り換えて運転してください。

さわやか除湿運転について

さわやか除湿運転開始時は室内ユニットのファンが20秒間低速で回ります。

冷房運転では寒すぎるときに便利です。

さわやか除湿運転は室内・外気温ともに10℃以上でお使いください。

室内温度より設定温度が高い場合, 暖房運転してから除湿運転を行う場合があります。

低外気温時は, 本体保護のため暖房運転を行うことがあります。

湿度を上げる機能はありません。

各種除湿運転時, 室内ユニットから「シュルシュル」や「シャー」という音がすることがあります。これは冷媒が室内ユニットを流れる音で異常ではありません。

冷房運転から除湿運転に切り換えたときは, 熱交換器に付いた露が一時的に蒸発するため, 霧が吹くことがあります。異常ではありません。

⚠️ 注意 外気温10℃以下において冷房・除湿運転を行うと室内ユニットより水漏れが発生する恐れがあります。

風向調節 (エアスクロール)

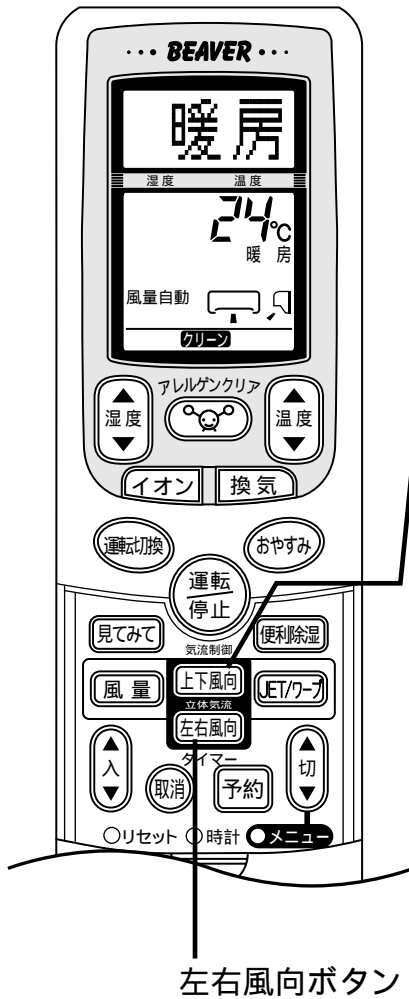

上下風向調節

上下方向の設定はリモコンの上下風向ボタンで行うことができます。

「上下風向」ボタンを押すたびに

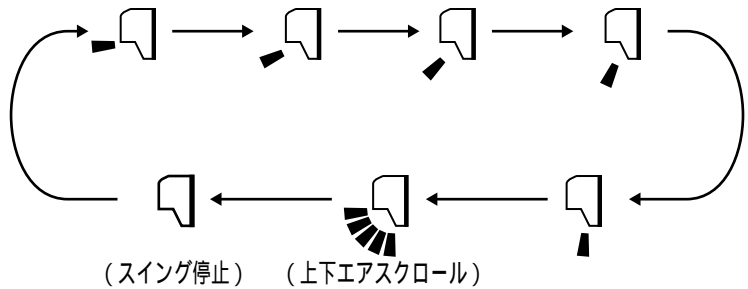

の順に切り換わります。お好みの位置を選んでください。スイング停止を設定した場合、停止した位置をマイコンが記憶しているため、次回運転時には同じ位置に自動的にセットされます。(メモリーフラップ機能)

上下風向調節フラップの水平からの角度

リモコンの表示	冷房・さわやか除湿・空清	暖房
	約10°	約20°
	約15°	約35°
	約20°	約50°
	約35°	約60°
	約50°	約70°

お勧めするスイング停止角度

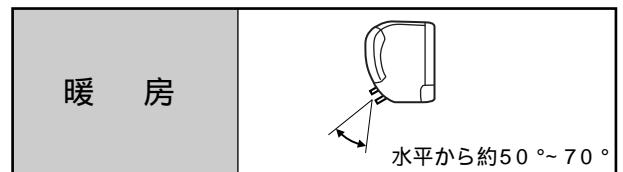
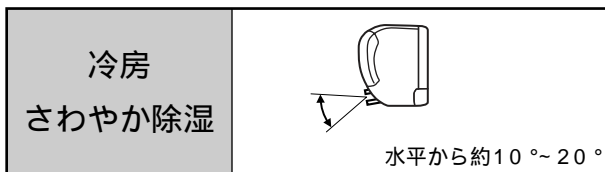

⚠警告 風が長時間直接お肌にあたらないようにしてください。

上下エアスクロール () (リモコンの表示は 表示後、上下に5段階の表示が順次往復します。)

上下風向調節フラップのスイング速度をコントロールし、暖房時は温風を床面にとどめる風を、冷房時は自然に近い風をつくります。

冷房・さわやか除湿運転時

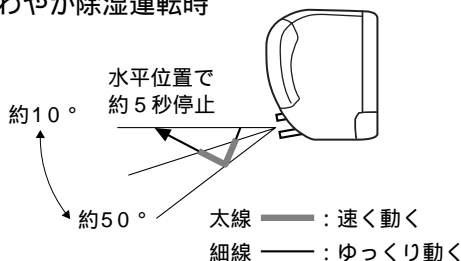

暖房運転時

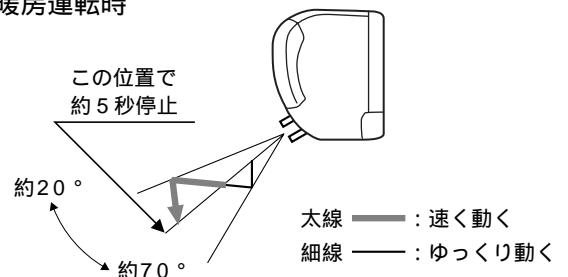



左右風向調節

左右方向の設定はリモコンの左右風向ボタンで行うことができます。

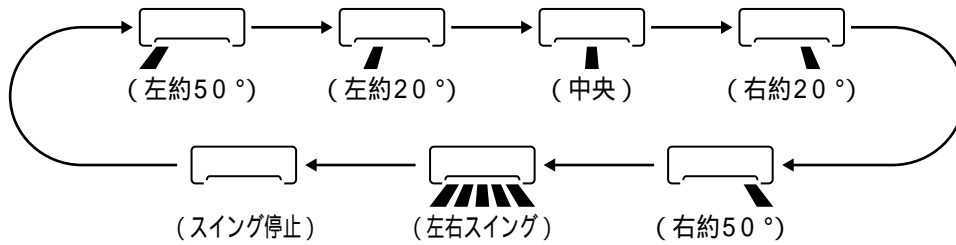
「左右風向」ボタンを押すたびに





の順に切り換わります。お好みの位置を選んでください。
スイング停止を設定した場合、停止した位置をマイコンが記憶しているため、次回運転時には同じ位置に自動的にセットされます。(メモリールーバ機能)

左右スイング () [リモコンの表示は  表示後、左右に5段階の表示が順次往復します。]

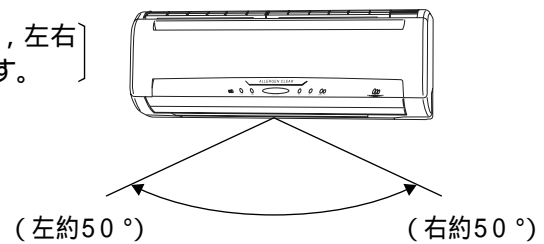
右図のように左右に連続でスイングします。



立体気流 (上下エアスクロール+左右エアスクロール)



立体気流はリモコンの「上下風向ボタン」で「上下エアスクロール ()」、「左右風向ボタン」で「左右スイング ()」が同時に設定された時、行うことができます。( 立体) が表示されます)

上下エアスクロール (前ページをご覧ください)

左右エアスクロール

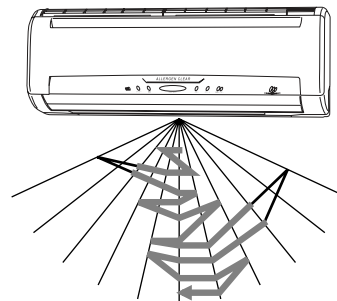
左右風向調節ルーバのスイング速度をコントロールし左右に連続してスイングします。



太線  : 速く動く
細線  : ゆっくり動く

解除は「上下風向ボタン」または「左右風向ボタン」を押して、立体表示を無表示にすることで可能です。

お知らせ

暖房運転の立ち上がり時には、冷風吹出防止のため、フラップ、ルーバが水平・中央向きとなり温風が出はじめてから設定した風向位置になります。

室温が設定温度より高くなりコンプレッサが停止したとき、除霜運転になったとき、フラップ、ルーバが水平・中央向きになります。

上記のとき風向設定はできません。温風が出はじめて設定した風向位置になった後、風向設定を行ってください。

お願い

冷房・さわやか除湿運転時は長時間の真下吹き運転はおやめください。吹出口などに露が付いて滴下することがあります。

フラップ、ルーバは手で動かさないでください。角度が変わったり、全閉にならない場合があります。

便利除湿運転



便利除湿ボタンを押す
「便利除湿の種類」を選ぶ

ボタンを押すたびに

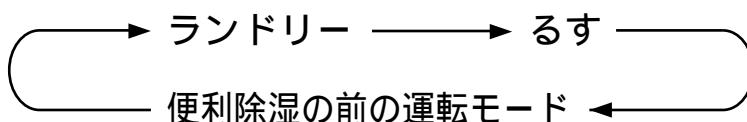

の順に切り換わります。お好みの便利除湿運転を選んでください。

取消（解除）

運転切換ボタンを押す

便利除湿運転が解除されます。

または

便利除湿ボタンを押し続け

便利除湿の前の運転モードを選ぶ

便利除湿運転の使い方

	このようなときに	室内で洗濯物を乾かす時（補助乾燥）
ランドリー除湿運転	<p>3時間後または1時間経過後に湿度が40%以下となった場合は運転を停止します。 (運転を停止した後もリモコン表示はランドリー除湿運転を表示しています)</p> <p>室温が大きく変化しますので、室内に人がいないときにお使いになることをお勧めします。 十分に乾かないときは、再度ランドリー除湿運転をしてください。</p> <p>風向は自動的に立体気流(上下エアスクロール+左右エアスクロール)になります。</p> <p>ランドリー除湿運転時の換気自動運転は室温が外気温より約6℃以上高く、湿度が高い(約65%)ときのみ換気ファンが運転します。また、換気ボタンで換気自動切を切り換えることができます。</p> <p>ランドリー除湿運転の場合、風量、風向の変更、温度、湿度の設定はできません。また、室温を上げたり、湿度を上げる機能はありません。</p> <p>ランドリー除湿運転中の換気自動運転では換気モニターは表示しません。</p> <p>ランドリー除湿運転は室温・外気温共に1℃以上で使用してください。</p>	
るす除湿運転	<p>このようなときに</p> <p>外出中のお部屋を快適に保ちたい時(省エネ除湿運転)</p> <p>運転開始2時間は換気強運転を行い、2時間以降は換気単独運転を主体にお部屋の状態により、さわやか除湿運転をする省エネ除湿運転です。</p> <p>るす除湿運転中の換気自動運転では換気モニターは表示しません。</p> <p>るす除湿運転の場合、換気自動に設定され換気強で運転します。(換気の設定はできません)</p> <p>るす除湿運転の場合、風量、風向の変更、温度、湿度の設定はできません。また、室温を上げたり、湿度を上げる機能はありません。</p> <p>2時間毎に温湿度をチェックし、室温28℃、湿度約60%以下の場合、換気単独運転になります。</p> <p>るす除湿運転は室温・外気温共に1℃以上で使用してください。</p>	

お知らせ

便利除湿ボタンを押すと換気自動運転が設定されます。便利除湿運転を解除した時に、換気自動運転は解除されません。換気も停止したいときは、換気ボタンを押して換気停止にしてください。
各種除湿運転時、室内ユニットから「シュルシュル」や「シャー」という音がすることがあります。これは冷媒が室内ユニットを流れる音で異常ではありません。
冷房運転から除湿運転に切り換えたときは、熱交換器に付いた露が一時的に蒸発するため、霧が吹くことがありますますが異常ではありません。

△注意 外気温1 以下において除湿運転を行うと室内ユニットより水漏れが発生する恐れがあります。

イオン運転

マイナスイオンの発生によりお部屋のイオンバランスを保ちます。
エアコンの運転・停止にかかわらずイオン運転ができます。



イオン運転単独の場合

1 イオンボタンを押す

ボタンを押すたびに

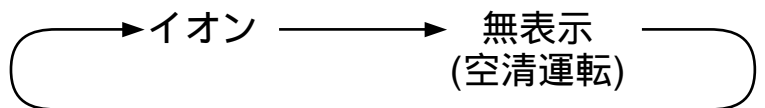

の順に切り換わります。

エアコン本体の運転ランプとイオンランプが点灯します。
イオン運転単独の場合は、運転の種類は空清になります。

停止するとき

運転 / 停止ボタンを押す

エアコン運転中の場合

1 イオンボタンを押す

ボタンを押すたびに

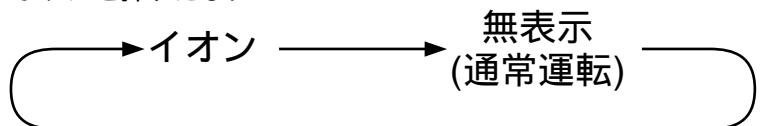

の順に切り換わります。

停止するとき

イオンボタンを押す

イオン表示が無表示になります。

便利な機能

イオン除湿運転

お知らせ

室内が高湿度のときは、機器の安全のためイオン発生器を停止させます。

△注意 イオン運転中にはイオン発生器に高電圧がかかっています。金属棒などで触れないでください。

換気清浄運転

エアコンの運転・停止にかかわらず換気運転ができます。



換気ボタンを押す

ボタンを押すたびに

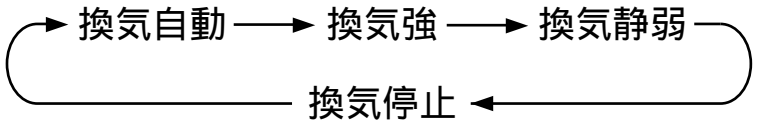

の順に切り換わります。お好みの換気運転を選んでください。

本体の運転ランプが点灯します。

換気自動：空気の汚れ(換気モニターの表示)に応じて自動的に換気ファンが強運転・静弱運転・停止を行います。

換気強：換気ファン強で連続換気運転を行います。

換気静弱：換気ファン静弱で連続換気運転を行います。

停止するとき

換気ボタンを押す

換気運転表示を換気停止にします。

換気単独運転の場合は、運転/停止ボタンでも換気停止となります。

換気モニター表示について

換気運転中に空気の汚れに応じてランプが点灯します。

「換気」運転開始後2分間は、換気モニターランプの緑のみが点滅します。

(この間は、空気の汚れ具合を検出しません)

2分後より、空気の汚れ具合に応じた2段階の表示を行います。

換気モニター用ガスセンサの反応について

- 反応するもの たばこの煙、スプレー(殺虫剤・化粧品など)、アルコール(飲料 料理など)水蒸気など
- 反応しないもの ほこり、花粉、CO₂(二酸化炭素) など

下記のような場合、ランプの点灯数が空気の汚れ具合に一時的に合わないことがあります。

(しばらくすると通常の汚れ表示になります)

- ドアの開閉や冷暖房開始時などの急激な温度変化や風量変化があった場合
- リモコンで風量・風向・運転切換などの操作を行った場合

お知らせ

換気自動運転開始時の20分間は換気ファンを停止させずに運転します。

換気単独運転の場合は切タイマー運転ができますが温度、風量、風向などの変更や入タイマー予約はできません。

換気単独運転の場合、エアコンのファンが低速で回転し、お部屋の空気をゆっくりと循環させ換気効果を高めます。

エアコンと換気運転を併用している場合、エアコンのファンが停止しますと換気ファンも連動して停止します。

⚠注意

燃焼器具など使用時は換気運転による換気量だけでは不十分の場合がありますので、ときどき換気扇または窓の開閉等で換気をしてください。

JET / ワープ運転



1 運転 / 停止ボタンを押す

2 JET / ワープボタンを押す
ボタンを押すたびに

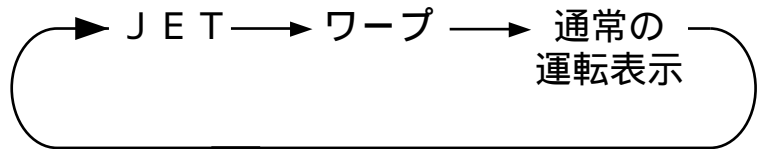

の順に切り換わります。お好みの運転を選んでください。

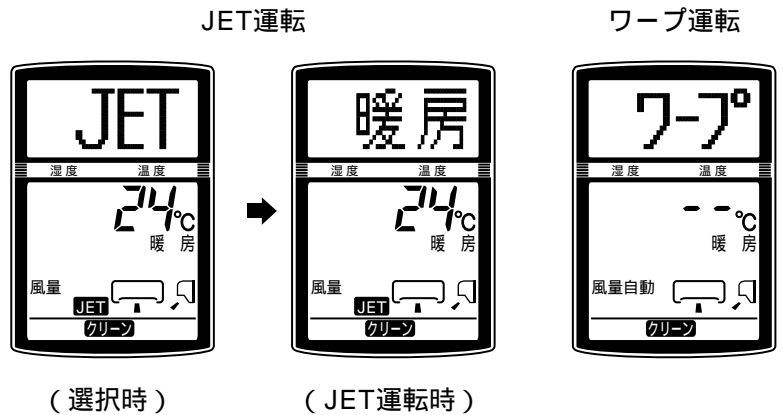

JET運転について

大風量でお部屋全体をくまなく暖めたり、冷やしたりします。
〔温度、湿度（加湿器連動の暖房）の変更はできません〕

お知らせ

次の操作を行うとその時点でJET運転、ワープ運転が解除されます。
再度JET / ワープボタンを押したとき。
運転切換をしたとき。
便利除湿運転にしたとき。
入タイマー運転を設定したとき。

ワープ運転について

高温風・冷風でエアコン周辺からすばやく暖めたり、冷やしたりします。約15分後に自動的に終了します。

お知らせ

設定温度表示は無表示、設定風量表示は自動となります。
プログラムタイマー運転時はワープ運転はできません。
入タイマー運転のときは入時刻からワープ運転を開始します。
ワープ終了時には、ワープ運転前の設定風量、設定温度表示となります。

お願い

ワープ運転のときは室温調節を行いません。冷えすぎ、暖まりすぎのときはワープ運転を解除してください。

JET/ワープ運転ガイド

湿度の設定は、さわやか除湿運転、加湿器連動の暖房運転のみ可能です。温度、風向は便利除湿運転の場合設定できません。

	運転モード				各種設定		
	自動・冷房・暖房	さわやか除湿	便利除湿	空清	温度 湿度	風量	風向
JET運転				-			
ワープ運転		-	-		-		

.....設定可能 -設定不可

便利な機能

JET / ワープ運転
換気清浄運転

タイマー運転をじょうずに

おやすみ運転

冷房時は冷えすぎないように、暖房時は暖めすぎないように
時間とともに室内温度を自動的に調節し設定時間になるとエアコンが停止します。



1 おやすみボタンを押す

停止中に押すと
前回の運転内容でおやすみ運転を開始し、
設定時間経過後にエアコンが停止します。

運転中に押すと
設定時間経過後にエアコンが停止します。

ボタンを押すたびに

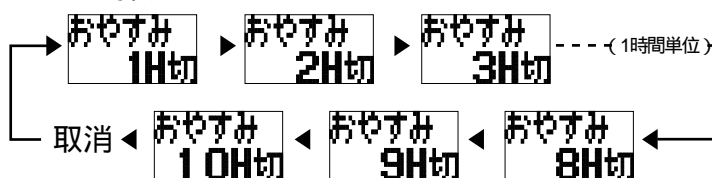

の順に切り換わります。

〔例：3時間後に停止させる場合〕

おやすみ 3H切 に合わせます

本体のタイマーランプ(黄色)と運転ランプが点灯し、
設定完了です。

設定時間が経過するとエアコンが停止します。

タイマーの取消

取消ボタンを押します。
(運転は継続します)

設定時間の変更

おやすみボタンで新しい時間に設定し
ます。

お知らせ

入タイマーと組み合わせたタイマー運転もできます。

22ページ

切タイマーとの同時設定はできません。

おやすみ運転中に便利除湿を設定すると、おやすみ運転は取
消されます。

便利除湿運転中は、おやすみ運転できません。

おやすみ運転 について

冷房運転時

設定時(おやすみ運転開始時)より設
定温度を徐々に上昇させ、2時間後
までに1 上昇させて設定時間が経
過するまで運転します。

暖房運転時

設定時(おやすみ運転開始時)より設定温度を
徐々に低下させ、1時間後までに約3 低くし、
2時間後には約6 設定温度を低くして設定
時間が経過するまで運転します。

お知らせ

おやすみ運転は設定温度を変更しますので設定時間内でもエアコンが停止したように見
えることがあります。(タイマーランプが点灯中であればおやすみ運転は継続しています)
また2時間経過後から設定時間が経過するまで風量は静で運転します。

入タイマー運転 (快適予約)

設定時刻にお部屋が設定温度近くになるように設定時刻の5分～60分前より運転を開始します。

〔例：午前6時30分に設定温度近くにしたい場合〕



1 入タイマーボタンを押す

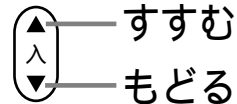

入時刻 が点滅します。

〔 または ボタンを押して午前6:30に合わせます 〕

2 予約ボタンを押す

60秒以内に必ず押してください。

入時刻 が点灯に変わり本体のタイマーランプ(黄色)が点灯し、設定完了です。



設定時刻の5分～60分前より運転を開始します。
設定時刻にタイマーランプが消灯します。

便利な機能

タイマーの取消

取消ボタンを押します。
入タイマー設定前の運転状態になります。

設定時刻の変更

入タイマーボタンで新しい時刻に設定し、予約ボタンを押します。

お知らせ

切タイマー、おやすみ運転と組み合わせた運転もできます。
 21,22ページ
 入タイマー運転中にランドリー除湿を設定すると入タイマー運転は取消されます。
 ランドリー除湿運転中は入タイマー運転はできません。
 (さわやか除湿、るす除湿運転では入タイマー運転ができます)
 換気単独運転中は入タイマー運転はできません。

快適予約について

「入」タイマーにより運転を開始する場合、「入」タイマー時刻にお部屋が設定温度近くになるよう早めに運転を開始する「快適予約」機能が付いています。

快適予約は運転内容が「冷房」または「暖房」(自動運転時も含む)のときのみの機能で「さわやか除湿」と「るす除湿」運転時には働きません。

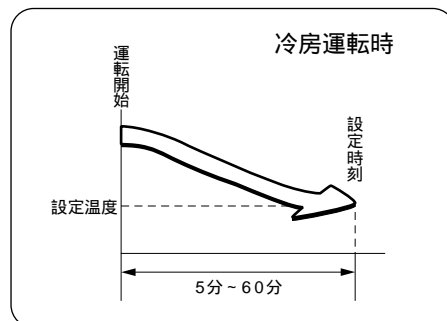

タイマー運転をしようずに

切タイマー運転

設定した時刻になるとエアコンが停止します。

停止中の場合は手順 ① から、運転中の場合は手順 ② からの操作になります。



〔例：午後2時30分に停止させる場合〕

① 運転 / 停止ボタンを押す

② 切タイマーボタンを押す

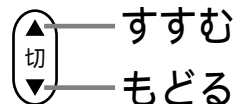

切時刻 が点滅します。

〔 または ボタンを押して午後2：30に合わせます 〕

③ 予約ボタンを押す

60秒以内に必ず押してください。

切時刻 が点灯に変わり本体のタイマーランプ(黄色)が点灯し、設定完了です。



設定時刻になるとエアコンが停止します。

タイマーの取消

取消ボタンを押します。
(運転は継続します)

設定時刻の変更

切タイマーボタンで新しい時刻に設定し、
予約ボタンを押します。

お知らせ

入タイマーと組み合わせたプログラム運転もできます。
おやすみ運転と同時設定はできません。
切タイマー運転中にランドリー除湿を設定すると切タイマー運転は取消されます。
ランドリー除湿運転中は切タイマー運転はできません。
(さわやか除湿、るす除湿運転では切タイマー運転ができます)
換気単独運転中でも切タイマー運転はできます。
おやすみ運転のような設定温度の変更はしません。

プログラムタイマー運転



切タイマーと入タイマーを組み合わせたタイマー運転です。一度設定して「運転」すれば再度「運転/停止」ボタンを押さないかぎり、毎日同じ時刻に運転/停止を繰り返します。

タイマー設定は切タイマー、入タイマー(20ページ)と同じ要領で設定してください。

おやすみ+入タイマー運転

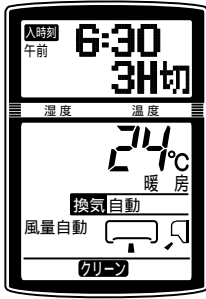

例えば3時間後に運転を停止し、翌朝6時30分に運転を開始するおやすみ運転と入タイマー運転を組み合わせたタイマー運転です。
(1回限りの設定です)

タイマー設定はおやすみ、入タイマーと同じ要領で設定してください。
おやすみ運転が作動して、次に入タイマーが作動します。逆の組み合わせ運転はできません。

アレルギークリア運転

酵素の力でアレルギークリアフィルタ上に捕集したアレルギーの原因アレルゲンを分解する運転です。

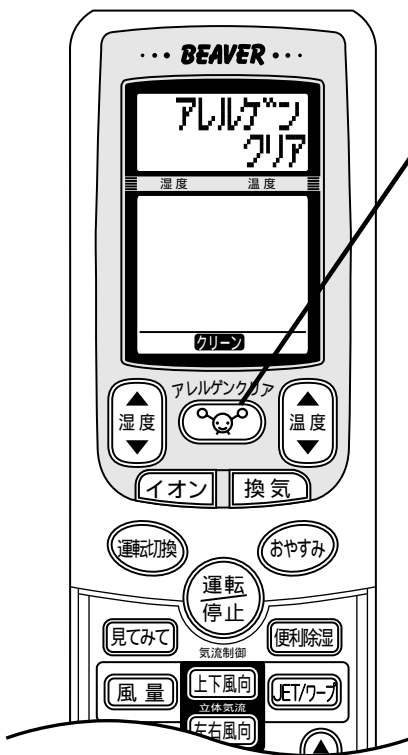

1 アレルギークリアボタンを押す

リモコンの表示が下図のように変わり、エアコン本体のアレルギークリアランプが点灯します。

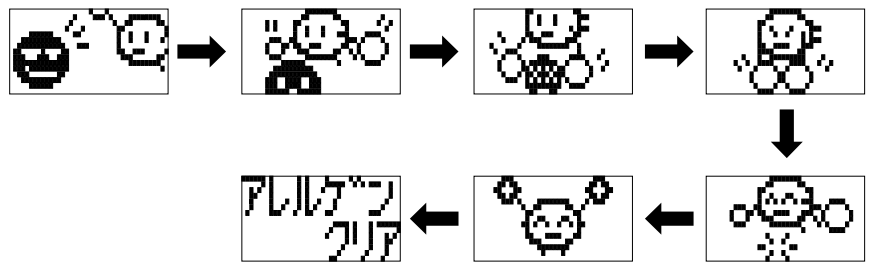

取消

アレルギークリアボタン
または運転/停止ボタンを押す

便利な機能

アレルギークリア運転/パワーセーブ運転をじょうずに

お知らせ

室温が変化することがありますので、室内に人がいないときにお使いになることをお勧めします。
(約90分で自動的に終了します。リモコンは次回操作されるまでアレルギークリア運転表示をしています。)
アレルギークリア運転中は温度、風量、風向、タイマー運転、換気清浄運転、イオン運転は設定できません。

パワーセーブ運転



他の電気製品と同時に使用しブレーカーが切れて困るとき、または電流制限をしたいときご利用ください。

△注意 この設定をされますと最大冷暖房能力が約30%低下します。

設定のしかたは「メニュースイッチの設定について」をご覧ください。

23ページ

(出荷時にはパワーセーブ運転は切に設定してあります)

クリーン運転

自動，暖房，冷房，さわやか除湿，るす除湿運転中に運転／停止ボタンで運転を停止した時にクリーン運転を行い，室内ユニット内部の湿気を取り除き，カビ・細菌の成長を抑えます。

設定のしかたは下記の「メニュースイッチの設定について」をご覧ください。
(出荷時にはクリーン運転を行うように設定してあります)



お知らせ

空清，ランドリー除湿，アレルゲンクリア運転を行った後の停止時にはクリーン運転は行ないません。
クリーン運転は室内ユニットファンおよび換気ファンを約2時間運転します。
クリーン運転中は運転ランプ消灯，クリーンランプは点灯します。
クリーン運転中の取消は，再度運転／停止ボタンを押してください。

加湿器連動運転

別売品の加湿器を暖房運転と連動させて，設定湿度になるようエアコンより運転信号を送信し加湿器を運転／停止します。(下記形式のビーパー加湿器が必要です)

設定のしかたは下記の「メニュースイッチの設定について」をご覧ください。
(出荷時には加湿器連動運転は切に設定してあります)



お知らせ

暖房運転時 設定湿度と室内湿度に応じて加湿器の運転／停止をします。
加湿器はエアコン本体からの信号を受信できる位置に設置ください。
リモコンの湿度設定を70%に設定しエアコンに送信後，加湿器が作動することを確認ください。(室内が高湿度では確認できない場合があります)
運転可能な加湿器はビーパー加湿器：SHE50ARです。

メニュースイッチの設定について

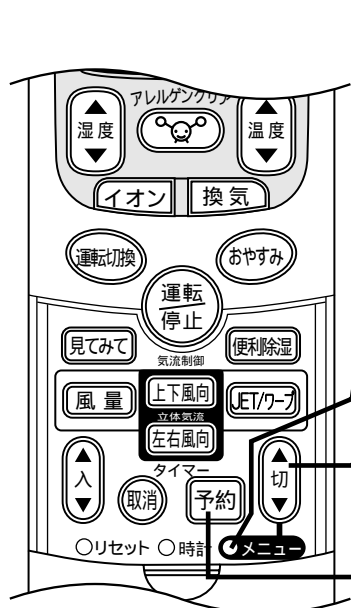

1 メニュースイッチを押す

ボールペンの先などで押ししてください。スイッチを押すたびに

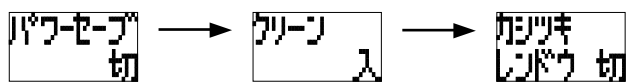

の順に切り換わります。設定したいモードを選んでください。

2 切ボタンを押す

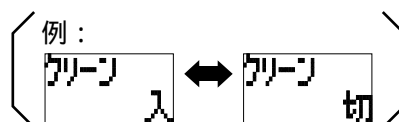

押すたびに入と切が切り換わります。

3 予約ボタンを押す

60秒以内に必ず押ししてください。

運転モニター

現在の室内ユニットおよび室外ユニットの吸込温度，室内湿度，および電力量を知ることができます。



見えてボタンを押す

エアコン本体よりリモコンに現在の運転状態の情報が送信されます。
「現在室内温度・湿度」 「現在室外温度」を順次2回繰り返して表示した後、電力量を表示します。

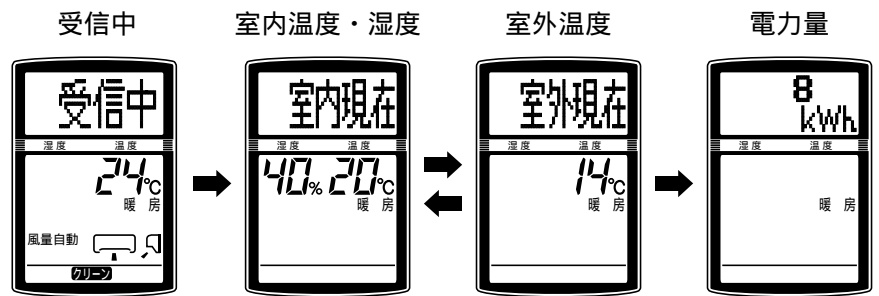

お知らせ

表示できる室内温度は0 ~ 40 室外温度は - 9 ~ 50 です。それより低い場合はL, 高い場合はHを表示します。

表示できる湿度は30% ~ 80%です。それより低い場合は30%, 高い場合は80%を表示します。

電力量の表示は運転開始から「見えて」ボタンを押したときまでの電力量です。運転を停止し再運転した時点で電力量はリセットされます。(運転開始時より「見えて」ボタンを押したときまでの電力量が0.2kWh未満の場合は--を表示します)

表示される電力量は実際の電力量と差がでる場合がありますのでめやすとしてお使いください。

表示される温度・湿度は室内および室外ユニットで検知する吸込空気温度・湿度です。その際、表示する温度・湿度は実際の温度・湿度とは差がある場合がありますのでめやすとしてお使いください。停止中は空気の流れがないために実際の温度・湿度と差が大きくなる場合があります。(設置状況や運転状況により変化します)

温度・湿度を検知するために室内・室外ファンが回ることがあります。

暖房運転中に霜取り運転(32ページ)を行っているときは室内温度・湿度, 室外温度表示が実際の気温・湿度とは大きく異なることがあります。

さわやか除湿, 便利除湿運転中は室外温度表示が実際の室外温度と大きく異なることがあります。

停止中および空清運転中は室外温度は表示しません。

自動運転時に「見えて」ボタンを押すと現在の運転モード(冷房・暖房・さわやか除湿)を表示します。自動運転開始からエアコンが運転内容を決定するまでの約20秒間は「見えて」ボタンを押しても表示しません。

運転切替後, 約5秒以内に「見えて」ボタンを押した場合, 運転切替前の運転モードを表示します。

「見えて」ボタンを押した後, エアコン本体からのデータを受信するため, しばらく(約1秒)リモコンを本体に向けておいてください。

「見えて」ボタンを押してもインバータ蛍光灯などの影響によりエアコン本体からの情報を受信できない場合があります。(温度表示部にEを表示)

受信できない場合は影響を受けない方向に向けてボタンを再度押してください。

便利な機能

運転モニター
クリーン運転 / 加湿器連動運転

お手入れのしかた

⚠ 警 告

電源プラグを掃除する



乾いた布でふきとってください。
ホコリや湿気がたまると発熱、発火の原因になります。

電源プラグは根元まで確実に差し込む



接続が不完全な場合は感電や火災の原因になります。

⚠ 注 意

エアコンを水洗いしない



感電や発火の原因になることがあります。

吸込パネルや天面パネル、エアフィルター、空気清浄フィルターの取り外しの際は踏み台などに確実に乗って行う



転倒などによりケガの原因になることがあります。

室内ユニット内部のアルミフィンには触れない



触れると、ケガの原因になることがあります。

掃除をするときは必ずスイッチを「停止」にし、電源プラグも抜く



内部でファンが高速回転しておりますのでケガの原因になることがあります。

お手入れの前に

次のものは使わないでください

40 以上のお湯
変形、変色の原因になります。
シンナー、ベンジン、クレンザーなど
変形やキズの原因になります。

ユニット各部のお手入れ

柔らかい布でからぶきするか電気掃除機で掃除してください。
特に汚れがひどいときは、ぬるま湯で清掃してください。
吸込パネルや天面パネルの汚れがひどいときは取り外して清掃することができます。
下記「吸込・天面パネルのお手入れ」をご覧ください。

吸込・天面パネルのお手入れ

水洗いができます

水洗いをした後は、水気をよくふきとり、日陰で乾かしてください。

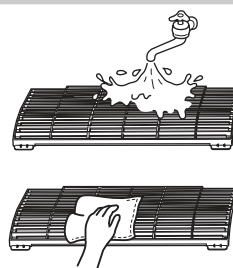
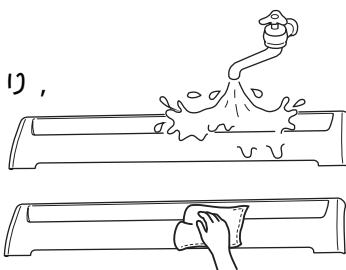

吸込パネルの外し方

左右側面の凹部に手をかけて前に引き上げますと約60°開いた状態で静止します。そこからさらに5°ほど引き上げ手前に引くと外れます。

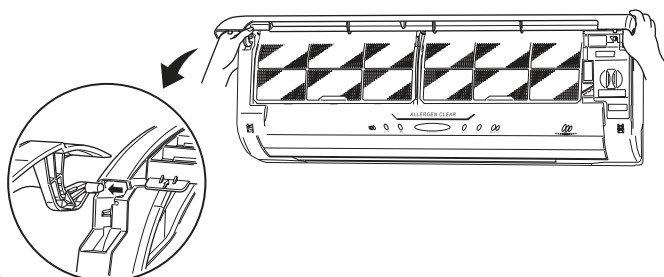

吸込パネルの取り付け方

吸込パネル上部を本体側にはめ込んだあとパネル左右下を軽く押してください。

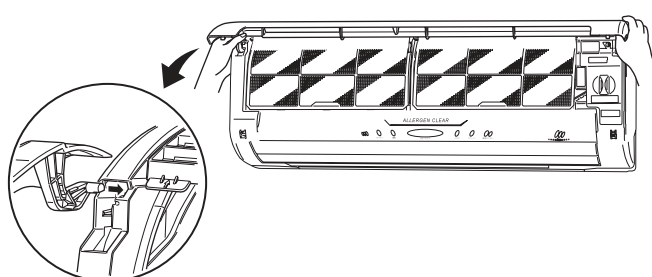

吸込・天面パネルのお手入れ(つづき)

天面パネルの外し方

吸込パネルを外します。【25ページ】
天面パネルの取っ手部を持ち、「カチッ」とツメが外れるまで上に持ち上げます。
そのまま手前に引き抜いてください。

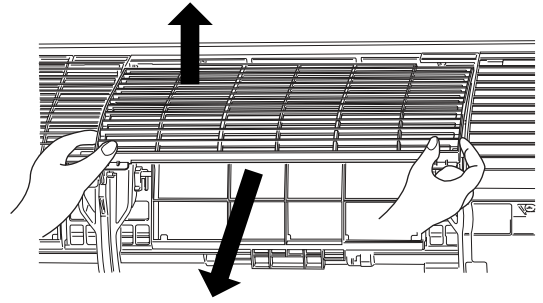

天面パネルの取り付け方

天面パネルをレールに載せ、奥に向かって突き当たるまで滑らせてください。突き当たった所で「カチッ」とツメがかかるまで、天面パネルを押してください。
(取り外しと逆の手順で取付けてください)

△注意 天面パネル脱着のときは高所作業となりますので、転倒にご注意ください。

エアフィルターのお手入れ

エアフィルターの清掃は2週間に1回がめやすです

1 吸込パネルを手前に引き上げ、
エアフィルターを外します

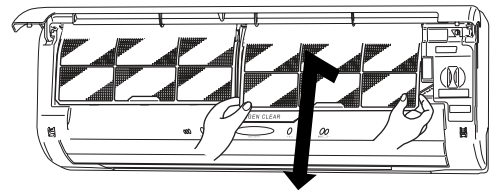

2 清掃します

掃除機などで清掃してください。
汚れがひどいときは、ぬるま湯(30℃位)で洗い、よく乾かしてください。
熱湯で洗わないでください。
火であぶって乾かさないうでください。
強く引っ張らないでください。

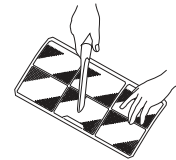

3 エアフィルターを取付け、
吸込パネルを閉めます

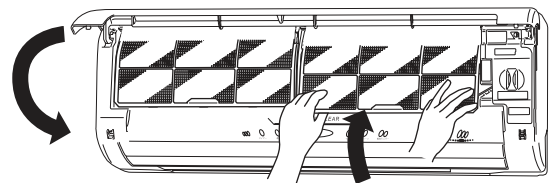

△注意 エアフィルターの取付・取外しの際に、エアフィルターを無理な力で脱着すると、天面パネルが外れる恐れがあります。

リモコンにフィルターそうじが表示したときは

エアフィルターの清掃時期をお知らせするため、運転時間が延べ240時間になるとリモコンにフィルターそうじを表示します。(汚れ具合を検知しているわけではありません)

フィルターそうじが表示したらエアフィルターを清掃してください。
リモコンの運転/停止ボタンを押すとフィルターそうじが無表示になり延べ運転時間がリセットされます。

お知らせ

エアフィルターが目詰まりしますと、冷暖房能力が落ち運転音が大きくなります。また電気代も無駄になります。
リモコンの電池を交換したとき、リセットスイッチを押したとき、延べ運転時間はリセットされます。
フィルターそうじを表示しても実際のエアフィルターの汚れ具合と一致しないことがあります。フィルター清掃時期の目安にしてください。



空気清浄フィルターの点検および交換

空気清浄フィルターの取付・取り外しの詳しい説明は「室内ユニットの準備」
をご参照ください。  7ページ

- 1** 吸込パネルを手前に引き上げ、
左右2枚のエアフィルターを取り外します。

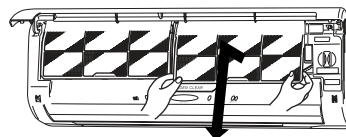

- 2** 空気清浄フィルターをホルダーごと取り外します。

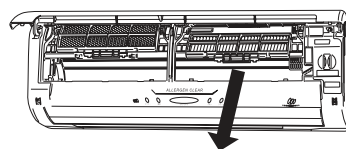

- 3** 空気清浄フィルターの汚れを点検します。

水洗いサンフィルター（オレンジ）

アレルギークリアフィルター（淡ピンク）

ともに汚れていたらホルダーから取り出して掃除機で汚れを取り除いてください。汚れがひどく、取れにくい場合は交換してください。

フィルター表面上に色ムラが生じることがありますが、性能には影響ありません。

フィルターホルダーは再利用します。捨てないでください。

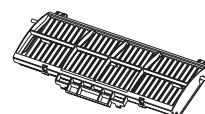

- 4** フィルターを取り付けたフィルターホルダーを「カチッ」と押しつけ、エアコン本体に取付けます。

水洗いサンフィルター、アレルギークリアフィルターは左右どちらに装着して頂いても結構です。

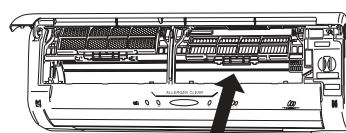

- 5** エアフィルターを取付け、吸込パネルを閉じます。

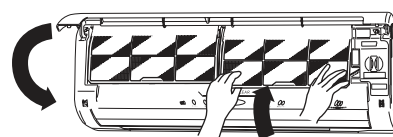

名 称	効 果	色	交換のめやす	型 番	梱包数	価 格
アレルギークリア フィルター	酵素の力を使いアレルギーフィルター上に捕集したアレルギーのもとアレルギーを分解します。	淡ピンク	約1年	CFA12	1枚	1,575円(税込)
				CFA12-5	5枚	7,875円(税込)
水洗いサンフィルター	お部屋に充満するニオイの分子を脱臭して爽やかな空気を保ちます。 水で洗い天日干しするだけで脱臭性が蘇ります。	オレンジ	破損したとき 汚れがひどいとき	LCF43	1枚	1,260円(税込)
				LCF43-5	5枚	6,300円(税込)

上記フィルター価格は2005年1月時点の価格です。変更になることがありますのでご了承ください。

空気清浄フィルターは水洗いサンフィルターとアレルギークリアフィルターが各1枚ずつ付属しています。
交換用の空気清浄フィルターはお買い上げの販売店でご購入ください。

室内ユニット内部の清掃

おそうじ楽省メカを取り外すことにより、吹出口やファンなど室内ユニット内部の清掃ができます。

- ・**△警告** 室内ユニット内部の清掃は下記手順に従い行う
誤った清掃の仕方は思わぬケガの原因になります。
- ・**△注意** 固いものや先のとがったものでユニットをこすらない
- ・**△注意** ユニット内部に布などを置き忘れない
ファンに絡まり故障の原因になることがあります。

- 1** エアコン運転を停止し、電源プラグを抜き、風が出ていないことを確認する
- 2** 室内ユニット右下部のツマミを左に「カチッ」というまでスライドさせてください
- 3** おそうじ楽省メカの両端を手で支え、右側を手前に引き、右へスライドさせるように外してください
- 4** 室内ユニット内部を清掃する場合は、乾いた柔らかい布などを使用してください
汚れがひどい場合は薄めた中性洗剤をしめらせ固くしぼり拭いてください
- 5** 清掃後、おそうじ楽省メカの両端を手で支え左側を合わせたあと右側をユニットにはめ込んでください
- 6** ツマミを右に「カチッ」というまでスライドさせてください

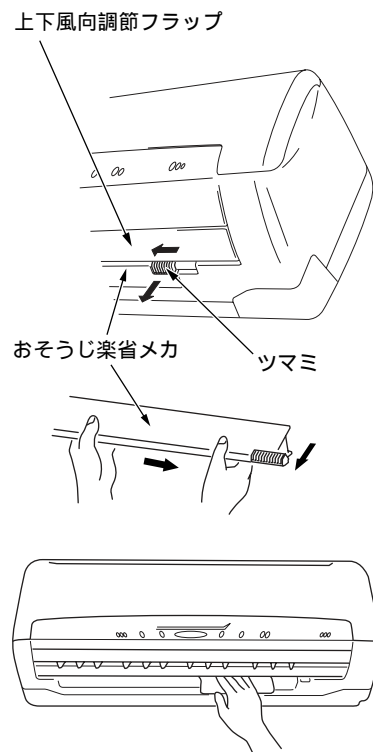

お知らせ

エアコンを運転中におそうじ楽省メカを取り外しますと、自動的に運転を停止しタイマーランプが点滅します。(フラップは閉じます) この状態ではエアコンが運転をすることはありませんが、安全のため必ず電源プラグを抜いてから掃除を行ってください。(おそうじ楽省メカを取り外しても室内ファンが停止しないときはお買い上げの販売店にご相談ください)

また、おそうじ楽省メカの取り付け方が間違っていたり、しっかりとハマっていない場合にもタイマーランプが点滅し、運転を行えない状態になります。そのような場合は再度おそうじ楽省メカを取り付け直してください。再度おそうじ楽省メカを取り付け直してもタイマーランプが消灯しない場合は、お買い上げの販売店にご相談ください。

別売品でおそうじ楽省キット(ORK01・3,675円(税込))を用意しております。簡単にファンなどを清掃することができます。お買い上げの販売店で購入してください。

マイナスイオン発生器の清掃

マイナスイオン発生器の清掃は6ヶ月に1回がめやすです。

- ・**△注意** 綿棒などの毛羽だったものや金属棒などの固いものなどは使用しないでください。

- 1** 電源プラグを抜いてください
- 2** 清掃します
マイナスイオン発生器内部の金属針の先端をハケなど先の長いもので3~4回こすってください。

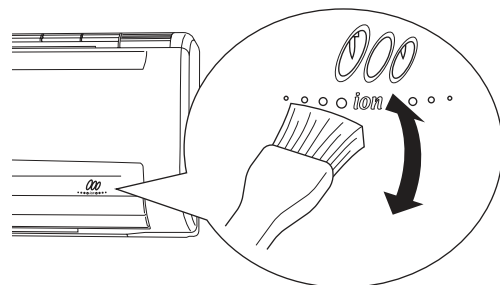

シーズン後のお手入れ

⚠ 注意 長期間ご使用にならない場合は安全のため、電源プラグを抜く
プラグにホコリが溜まって発熱・発火の原因になることがあります。

お知らせ

エアコンは運転を停止していても電力を消費しています。
シーズンオフ時には電源プラグを抜いておくことをお勧めします。

1 冷房シーズン後は約2～3時間空清運転
をしてください

3 室内・室外ユニットともに掃除して
ください

2 エアフィルターを掃除して取り付けてお
いてください

👉 26ページ

4 リモコンの電池を取り出してください
液漏れによる故障を防ぎます。

👉 8ページ

シーズン前の点検

⚠ 警告 アース線が断線したり、外れていないか確認する
アースが不完全な場合は、感電の原因になります。

⚠ 注意 据付台が錆びたり傷んだりして不安定になっていないか確認する
ユニットの落下につながりケガなどの原因になることがあります。

⚠ 注意 室内・室外ユニットのまわりに通風の障害物がないようにする
エアコンの故障の原因になることがあります。

⚠ 注意 エアフィルターが取り付けられているか確認する
エアコンの故障の原因になることがあります。

1 リモコンに電池を入れ、時計を合わせます

👉 8ページ

2 電源プラグを差し込みます

点検整備について

ご使用状態や周囲の環境によっても変わりますがエアコンを数シーズン(3～5年)ご使用になりますと内部が
汚れ能力が低下することがありますので通常のお手入れとは別に点検整備をお勧めします。

点検整備には専門技術が必要です。費用など詳しいことはお買い上げの販売店またはメーカー指定の修理相
談窓口にご相談ください。

適切でない点検整備は機械の機能を損なう恐れがあります。

点検整備はシーズンオフになされることをお勧めします。

エアコンクリーニングについて

エアコンの内部洗浄はエアコンを数シーズン使用した後でも電気代のムダなく、冷暖房を行うために必要に
なることがあります。

エアコンの内部洗浄は、高い専門知識を有する業者に依頼してください。
お買い上げの販売店、メーカーのサービス窓口にご相談されると安心です。

エアコンの内部洗浄には専門知識が必要です。お客様自身で実施したり、誤った洗浄剤・洗浄方法で行うと
水漏れや故障等の原因になり、最悪の場合は、発煙・発火につながる恐れがあります。

エアコンクリーニングはシーズン前になされることをお勧めします。

クリーニングの注意事項

電気部品、ファンモータなどには“絶対に”洗浄剤がかからないこと。

洗浄剤は、樹脂剤(プラスチック)をおかさないう適正なものを使用すること。

樹脂部品に損傷を与えるような高温高压スチームでの洗浄を行わないこと。

汚れが排水経路に詰まらないように十分にすすぎを行うこと。

据え付けについて

据え付け上の注意事項

⚠ 警告

据え付けは、お買い上げの販売店または専門業者に依頼する



ご自分で据え付け工事をされ不備があると、水漏れや感電、火災の原因になります。

電源は必ずエアコン専用のコンセントを使用する



専用以外のコンセントを使用すると発熱・火災の原因になります。

⚠ 注意

アースを確実に行う



アース線は、ガス管、水道管、避雷針、電話のアース線に接続しないでください。アースが不確実な場合は、故障や漏電のときに感電の原因になることがあります。電気工事、アース工事には資格が必要です。

設置場所によっては漏電ブレーカの取り付けが必要



漏電ブレーカが取り付けられていないと感電の原因になることがあります。

可燃性ガスの漏れるおそれのある場所への設置は行わない



万一ガスが漏れてユニットの周囲に溜まると、発火の原因になることがあります。

ドレンホースは、確実に排水するように配管する



不確実な場合は、屋内に浸水し、家財などを濡らす原因になることがあります。

据付場所

エアコンの吹出口や吸込口のまわりに通風の障害になる物を置かないでください。次の場所に据え付けしないでください。

- ・油の飛まつが多いところ。
 - ・温泉地など硫化ガスが発生するところや潮風があたる場所。
- このような場所では腐食などにより故障の原因になることがあります。販売店にご相談ください。

室内ユニットから出る除湿水は水はけの良いところに排水してください。密閉された部屋で換気扇を使うことにより部屋が負圧となり排水が逆流する恐れがありますので換気に見合う空気を取り入れられるような開口部を設けてください。また高層マンション等で風の影響により部屋が負圧になる場合も同様に開口部を設けてください。

映像の乱れや雑音防止のためエアコン本体とリモコンはテレビやラジオなどから1m以上離してください。

(1m以上離しても雑音が入る場合はテレビ、ラジオなどを雑音の入らない場所まで離してください)

電子式点灯方式の蛍光灯(インバータ蛍光灯など)とエアコン本体はできるだけ離してください。

(リモコン送信距離が短くなる場合があります)

運転音

エアコンの重量に十分耐え、振動や運転音が増大しない場所に据え付けてください。室外ユニットの吹出口からの風や運転音が隣家の迷惑にならないようにしてください。室外ユニットの吹出口や吸込口付近に障害物を置かないでください。機能低下や運転音増大のもとになります。運転中に異常音がする場合は販売店にご相談ください。

インターネット対応について

このエアコンはe-@ir接続キットEAIR01A(13,440円(税込))または02A(58,800円(税込))(別売品)を取り付けることによりインターネットよりエアコンの運転ができます。詳しくはお買い上げの販売店にご相談ください。

移設・修理時の注意事項

⚠ 警告

修理は、お買い上げの販売店又はメーカー指定のお客さま相談窓口にご相談する



修理に不備があると感電・火災等の原因になります。

エアコンを移動再設置する場合は、お買い上げの販売店又はメーカー指定のお客さま相談窓口にご相談する



据え付け不備があると感電・火災の原因になります。

お据え付けのしかた

お手入れ

故障かな？

このような場合は、故障ではありません		
すぐに風がでない	暖房運転時 暖かい風が出るまで送風を止めています。1～2分間お待ちください。 (ホットキープ機能) 運転ランプ：ゆっくり点滅	
運転中 ときどき風がでない	暖房運転時 室外ユニットについた霜をとかしています。そのままお待ちください。 (霜取運転) 運転ランプ：ゆっくり点滅 除湿運転時 除湿水の再蒸発防止と省エネのため、ときどき送風を停止します。	
室外ユニットから 水や湯気がでる	暖房時 霜取運転で霜がとけて、水や湯気となって出るためです。 冷房時に冷えた配管や配管接続部についた水分が滴下したものです。	
室内ユニットから 霧が吹き出す	冷房運転および除湿運転時(湿度が高いとき) お部屋の空気が冷たい風で冷やされて霧状になるためです。	
吹出口に露がつく	冷房運転および除湿運転時(湿度が高い時) 長時間運転を続けると吹出口などに露が付いて滴下することがあります。	
吹き出す風におう	エアコンの内部に付いたタバコや化粧品などのおいです。	
音がする	ピシピシ	プラスチックの熱膨張、熱収縮の音です。
	水が流れるような音	エアコン内部に液(冷媒)が流れる音です。
	プーンプーン	室外ユニットのコンプレッサが徐々に回転を上げ下げする音です。
	プシュー、カチッ	冷媒を制御する弁や電気部品が作動する音です。
	ポコポコ	気密性が高い部屋で換気扇を運転するとエアコンのドレンホースから外気が吸引される音です。気になる場合はお買い上げの販売店にご相談ください。
再運転してもすぐに運転しない	運転停止後、約3分間は再運転をストップしてエアコンを保護します。 (運転内容を変更したときも同様です) 運転ランプ：点灯	
運転停止後、室内ファンが すぐに停止しない	室内ファン：クリーン運転設定時はファンが約2時間停止しません。 室外ファン：本体保護のためファンが約1分間停止しません。	
電源プラグを抜いたあと 電源を入れても運転を再開しない	リモコンで運転操作をし直してください。	
停電復帰後、運転を再開しない	リモコンで運転操作をし直してください。	

お知らせ

暖房運転について

温度の低い外気から熱をくみ上げ室内に運び暖房を行いますので外気温度が下がるにつれてくみ上げる熱が少なくなり暖房能力は低下します。

温風循環方式ですから室温が上がるまで多少時間がかかります。

室外ユニットより水や水蒸気が出ますが異常ではありません。これは霜取運転でとけた水または水蒸気が出るためです。

霜取りについて

外気温度が下がり湿度が高いときには室外ユニットに霜が付き効率の良い暖房運転ができません。

このようなときは暖房運転を約3～5分間(最長約10分間)停止し霜取運転を行います。

霜取運転中は風の吹き出しが停止し「運転」ランプがゆっくり点滅(1.5秒ON, 0.5秒OFF)します。

霜取運転終了後は再び暖房運転に戻ります。

サービスをお申しつけになる前に次のことをお調べください。

サービスを依頼される前に

運転しない	電源プラグがコンセントから外れていませんか。 停電またはブレーカーがおちていませんか。 入タイマー運転にセットしていませんか。 おそうじ楽省メカは正しく装着されていますか。
エアコンの運転動作に異常があるとき	ノイズ(雷・違法電波・静電気・磁気等)による誤動作が考えられますので運転を停止させてから電源プラグを抜き、3分以上たってから再運転させてください。
リモコン信号を受信しない	電池切れではありませんか。 インバータ照明を使用している部屋では受信しにくくなる場合があります。お買い上げの販売店にご相談ください。
よく冷えない よく暖まらない	温度・風量の設定は適切ですか。 エアフィルターが目詰まりしていませんか。 窓やドアが開いていませんか。 パワーセーブ設定になっていませんか。
冷えが悪い	お部屋に直射日光があたっていませんか。 お部屋の中に思わぬ熱源がありませんか。 室内の人数が多すぎませんか。

以上のことをお調べいただいても正常な運転をしないとき、31ページの「このような場合は、故障ではありません。」を見ても疑問がとけないとき、また、下記の「このようなときはすぐ販売店に」に記載された現象が現れたときは電源を切ってお買い上げの販売店にご連絡ください。

このようなときはすぐ販売店に

次のようなときは、すぐに電源プラグを抜いて販売店にご連絡ください。

電源プラグやコードの被覆が破れているとき	本体表示部の「運転」「タイマー」ランプが交互に早く点滅(0.5秒ON, 0.5秒OFF)したとき、およびリモコンの「見てみて」ボタンを押して診断記号(裏表紙)が表示されたとき
ブレーカーがたびたびおちるとき	
テレビやラジオなど他の機器に誤動作があるとき	運転中に異常音が出るとき 電源プラグを抜き、3分以上たってから再運転してもなお運転動作に異常があるとき
洪水、台風など天災でエアコンが水没したとき	
電源プラグやコードが異常に熱いとき	

その他異常を感じたとき。

故障かな？

困ったときは

仕 様

(冷房・ヒートポンプ暖房兼用セパレート形)

形 式		SRK22SG (室外SRC22SG)	SRK25SG (室外SRC25SG)	SRK28SG (室外SRC28SG)	SRK36SG (室外SRC36SG)	
電 源		単相 100V 50/60Hz				
冷 房 能 力	kW	2.2(0.4~3.0)	2.5(0.4~3.4)	2.8(0.4~3.9)	3.6(0.4~4.0)	
冷房中間能力		1.2	1.2	1.3	1.7	
暖 房 能 力		3.2(0.4~6.5)	3.4(0.4~6.5)	3.6(0.4~7.3)	4.5(0.4~7.3)	
暖房中間能力		1.6	1.6	1.7	2.2	
消費電力	冷 房	W	350(75~650)	415(75~740)	460(75~900)	740(75~1000)
	冷房中間		170	170	190	245
	暖 房		540(65~1425)	575(65~1425)	615(65~1850)	845(65~1850)
	暖房中間		240	240	250	340
通年エネルギー消費効率(APF)		5.95	5.90	5.95	5.50	
運 転 電 流	冷 房	A	3.9	4.6	5.1	8.2
	暖 房		5.7	6.1	6.5	8.9
運 転 音	冷 房	dB	41[39]	43[39]	45[43]	45[43]
	暖 房		43[40]	45[41]	45[43]	45[43]
概略冷暖房 可能面積	冷 房	m ² (畳)	10~15(6~9)	11~17(7~10)	13~19(8~12)	16~25(10~15)
	暖 房		12~15(7~9)	12~15(7~9)	13~16(8~10)	16~20(10~15)
外形寸法 (高さ×幅×奥行)	室 内	mm	298×840×259			
	室 外		595×780×290			
製 品 質 量	室 内	kg	12			
	室 外		39			

形 式		SRK40SG2 (室外SRC40SG2)	SRK50SG2 (室外SRC50SG2)	SRK56SG2 (室外SRC56SG2)	
電 源		単相 200V 50/60Hz			
冷 房 能 力	kW	4.0(0.4~5.0)	5.0(0.6~5.6)	5.6(0.6~6.0)	
冷房中間能力		1.9	2.4	2.7	
暖 房 能 力		6.0(0.4~9.0)	6.7(0.6~9.1)	7.1(0.6~9.1)	
暖房中間能力		2.9	3.3	3.5	
消費電力	冷 房	W	875(105~1500)	1405(120~2000)	1710(120~2300)
	冷房中間		305	410	480
	暖 房		1315(95~2490)	1555(110~2520)	1740(110~2520)
	暖房中間		480	560	620
通年エネルギー消費効率(APF)		5.15	4.80	4.55	
運 転 電 流	冷 房	A	4.4	7.1	8.6
	暖 房		6.6	7.9	8.8
運 転 音	冷 房	dB	46[46]	46[47]	46[47]
	暖 房		47[47]	47[47]	47[47]
概略冷暖房 可能面積	冷 房	m ² (畳)	18~28(11~17)	23~34(14~21)	25~39(15~23)
	暖 房		22~27(13~17)	24~30(15~18)	26~32(16~20)
外形寸法 (高さ×幅×奥行)	室 内	mm	298×840×259		
	室 外		595×780×290		
製 品 質 量	室 内	kg	12		
	室 外		39		

冷暖房運転特性は日本工業規格(JIS C 9612)に基づいた値です。

概略冷・暖房可能面積欄の数値は、(木造・南向き和室)~(鉄筋アパート・南向き洋室)を示します。

運転音は日本工業規格(JIS C 9612)に基づいて測定した値で〔 〕の値は室外側を示します。

本機的能力・消費電力は性能が安定した後の数値を示します。

リモコンで停止したときもマイコンを働かせるため約0.7W(22, 25, 28, 36SG)

または、約0.8W(40, 50, 56SG2)の電力を消費します。

サービスと保証

サービスをお申し出になる時

31, 32ページに従って調べていただきなお異常のあるとき、および32ページのようなときにはお買い上げの販売店にご連絡ください。

連絡していただきたいこと

製品形式、お買い上げ年・月 — 保証書をご覧ください。
異常の内容 — できるだけ詳しく。
ご住所・ご氏名・電話番号
訪問ご希望日時

保証書について

保証書は所定項目への記入と販売店印が押してあることをご確認のうえお買い上げの販売店よりお受け取りいただき大切に保管しておいてください。

保証期間などについて

保証期間はお買い上げの日から1年間です。ただし冷媒回路部品は5年間です。保証期間内に万一故障した場合は保証書の記載内容により、お買い上げの販売店が修理いたします。

保証期間経過後の修理について

修理によってエアコンの機能が維持できる場合は、お客様のご要望により有料(技術料+部品代+出張料などで構成されています)で修理させていただきます。尚、機器の異常がなかった場合、修理をしない場合も技術料、出張料が必要となります。修理については販売店にご相談ください。メーカーは販売店からの注文により補修用性能部品を販売店に供給いたします。

補修用性能部品の保有期間について

エアコンの補修用性能部品の最低保有期間は製造打切後9年です。補修用性能部品とは、その製品の機能を維持するために必要な部品です。

ご不明な点は

お買い上げの販売店または、「修理受付窓口」にお問い合わせください。

お客様ご相談窓口のご案内

フィルターやリモコンなどのご注文、修理のご依頼、お取り扱い・お手入れなどのご相談はまずお買い上げの販売店までお問い合わせください。

転居やその他の理由でお買い上げの販売店にご相談できない場合の修理のご依頼は「修理受付窓口」へどうぞ。

フリーダイヤル 急なご用も 365日
修理受付窓口 全国共通 0120 - 975 - 365
24時間365日受付(一部地域をのぞく)

ご購入についてのご相談、お取り扱い方法・お手入れ方法についてのお問い合わせは「お買物相談室」へどうぞ。

ビバーエアコンお買物相談室

フリーダイヤル ハイ ジュウコウサンキュー
0120 - 81 - 1539

受付時間

平日(月曜日～金曜日)
9:00～12:00
13:00～17:00

サービスと保証/お客様ご相談窓口のご案内

困ったときは

お客様メモ

後日のために記入しておいてください。サービスを依頼されるときお役に立ちます。

購入店名

担当者

電話

購入日

運転ランプ(緑)やタイマーランプ(黄)が点滅したときは エアコンに異常が起きています

本体表示部の運転ランプ(緑)の点滅や、タイマーランプ(黄)の点滅でエアコンの異常をお知らせします。

リモコンの「見てみて」ボタンを押してください。液晶表示部に診断記号とメッセージが表示されます。

「診断記号」「異常の様子」「エアコンの形式名」などをお買い上げの販売店にご連絡ください。

運転/停止ボタンを押し、停止してください。



診断記号一覧

異常内容	リモコン表示		ランプ表示	
	診断記号	メッセージ	運転ランプ(緑)	タイマーランプ
シリアル転送エラー	05	シリアルエラー	点滅	6回点滅
室内熱交センサ異常	06	内ネツコウセンサエラー	1回点滅	点滅
室内吸込センサ異常	07	内スイコミセンサエラー	2回点滅	点滅
室内ファンモータ異常	16	内ファンモーターエラー	6回点滅	点滅
室内ガスセンサ異常	17	ガスセンサエラー	3回点滅	点滅
圧縮機過熱異常	36	コンプカネツ	点滅	5回点滅
室外熱交液管センサ異常	37	外ネツコウセンサエラー	点滅	2回点滅
室外外温センサ異常	38	外オンセンサエラー	点滅	1回点滅
吐出管センサ異常	39	コンプTdセンサエラー	点滅	4回点滅
過電流異常	42	カレントカット	点滅	1回点滅
室外ファンモータ異常	48	外ファンモーターエラー	点滅	7回点滅
電流制限異常	58	カレントセーフ	点滅	3回点滅
室外機故障	59	外キエラー	点滅	2回点滅
圧縮機異常	60	ローターロック	2回点滅	2回点滅

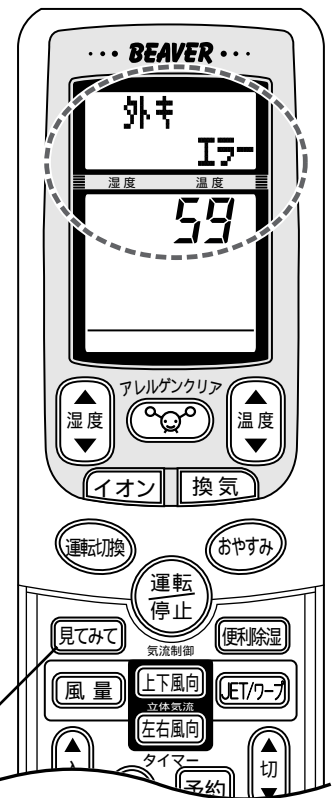

お知らせ

運転ランプ(緑)がゆっくり点滅(1.5秒ON, 0.5秒OFF)しているときはエアコンの故障や異常ではありません。

暖房時の霜取時や暖かい風が出るまで送風をとめているときは、ゆっくり点滅しています。

タイマーランプだけが点滅している場合はおそうじ楽省メカが外れているか、正しく装着されていません。詳しくはP.28ページ「室内ユニット内部の清掃」をお読みください。

「見てみて」ボタン

愛情点検



長年ご使用のエアコンの点検をぜひ!

コゲくさい臭いがする。電源コード、プラグが異常に熱い。
運転音が異常に高くなる。
室内ユニットから水漏れがする。
漏電ブレーカーがひんぱんに落ちる。
その他の異常や故障がある。

運転スイッチを停止にし、コンセントから電源プラグを外して故障や事故防止のため、必ず販売店に点検・修理(有料)をご相談ください。

廃棄時のご注意

2001年4月施行の家電リサイクル法では、お客様がご使用済みのエアコンを廃棄される場合は、収集・運搬料金と再商品化等料金をお支払いいただき、販売店や市町村に適正に引き渡すことが求められています。



三菱重工業(株) 冷熱事業本部 東京都港区港南2-16-5
三菱重工空調システム(株) 東京都品川区西五反田7-25-5

RKT012A700