

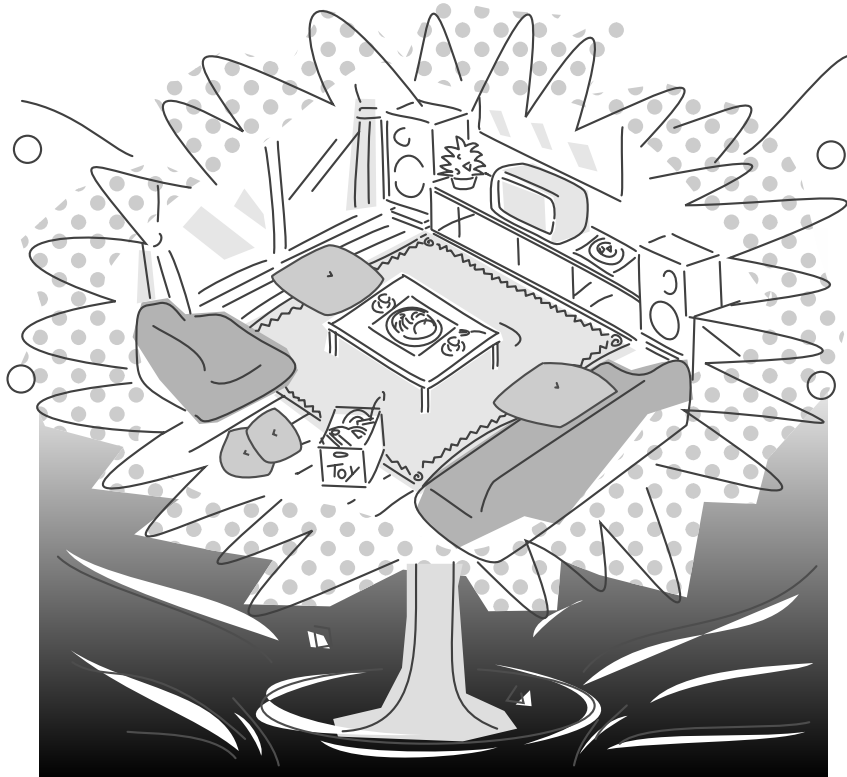

インバータ

ビーバーエアコン 冷暖房兼用形

# SFシリーズ 取扱説明書

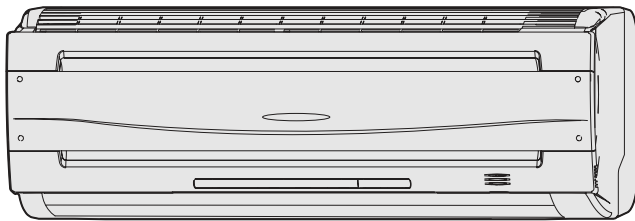

## も く じ

運転ガイド .....	1
安全上のご注意 .....	2
各部のなまえ .....	5
リモコン各部のなまえ .....	7
運転前の準備 .....	9

運転の前に

自動・暖房・冷房・空清運転 ...	11
爽やか除湿 .....	12
(さわやか・ランドリー・るす)	
風向調節(エアスクロール)...	14

運転のしかた

換気清浄運転 .....	16
イオン運転 .....	17
JET/ワープ運転 .....	18
タイマー運転をじょうずに ...	19
加湿器連動運転について .....	22
運転モニター .....	23
セルフクリーン運転 .....	24

便利な機能

快適にお使いいただくために ...	24
暖房運転について .....	24
お手入れのしかた .....	25
換気用ヘパフィルター (別売品)について ...	28
設置について .....	29

上手な使いかた

サービスを依頼される前に ...	31
このようなときはすぐ販売店に ...	32
サービスと保証 .....	32
仕 様 .....	33
お客様ご相談窓口のご案内 ...	34

困ったときは

このたびは三菱重工ビーバーエアコンをお買い上げいただきましてまことにありがとうございました。

ご使用前にこの取扱説明書を最後までよくお読みいただき正しくお使いください。

この取扱説明書は保証書とともに大切に保管してください。万一ご使用中にわからないことや、故障が生じたとき、きっとお役に立ちます。

## お知らせ

ピーパーエアコンSFシリーズ全機種共通の取扱説明書となっていますので、具体的な製品形式は記載されておりません。次のように読み替えてご覧ください。

SR△○○□□□-△ → ○○形

△ ... 英字1文字, ○ ... 数字2文字  
□ ... 英数字2~3文字, \* ... 英字1文字

〔例〕SRK22SF-W → 22形

SRK40SF2-N → 40形

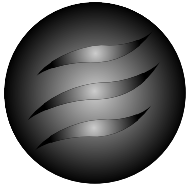

# 運転ガイド

そのときに合ったおこのみの運転を上手にお使いください。

## 自動運転

運転の種類を自動選択！

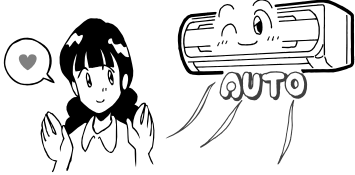

運転開始時の温度に応じて冷房、暖房、除湿のいずれかを自動的に選択して運転を行います。

( 11ページ )

## JET/ワープ運転

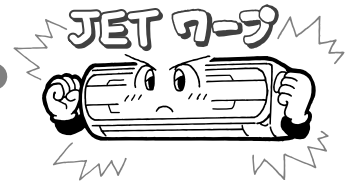

パワーをアップして強力な冷・暖房運転を行います。

( 18ページ )

もっと  
かんたんに  
エアコンが  
使いたいん  
だけど



暑い外から  
帰ってきたら、  
すぐ涼しくなると  
嬉しいわ

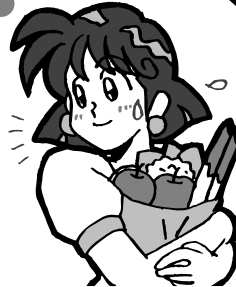

洗濯物が  
早く乾かせない  
かしら

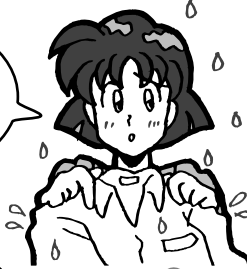

お部屋の  
すみずみまで  
暖かくなると  
かなあ...



## ランドリー除湿運転

洗濯物の補助乾燥に！



雨の日など、洗濯物をお部屋の中で乾かすときの補助乾燥にご利用ください。

( 12,13ページ )

## エアスクロール運転

快適ゾーンを拡大！



暖房時は温風を床面にとどめ快適ゾーンを拡大、冷房時は自然の風に近い感覚の風を作ります。

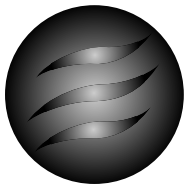

( 14,15ページ )







# 安全上のご注意

ご使用前に、この「安全上のご注意」をよくお読みのうえ正しくお使いください。

ここに示した注意事項は、いずれも安全に関する重要な内容を記載していますので、必ず守ってください。

 <b>警告</b>	誤った取り扱いをしたときに、死亡や重傷などの重大な結果に結び付く可能性が大きいもの。
 <b>注意</b>	誤った取り扱いをしたときに、状況によっては重大な結果に結び付く可能性があるもの。

本文中に使われる“図記号”の意味は次のとおりです。

	絶対に行わない。		電源プラグをコンセントから抜く。
	必ず指示に従い行う。		必ずアース線工事を行う。

お読みになった後は、お使いになる方がいつでも見られる所に必ず保管してください。

## 据え付け上の注意事項

### 警告

可燃性ガスの漏れるおそれのある場所への設置は行わない



万一ガスが漏れてユニットの周囲に溜まると、発火の原因になります。

設置場所によっては漏電ブレーカの取り付けが必要

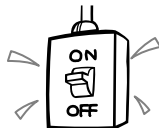

漏電ブレーカが取り付けられていないと感電の原因になります。

据え付けは、お買い上げの販売店または専門業者に依頼する



ご自分で据付工事をされ不備があると、水漏れや感電、火災の原因になります。

アース工事を行う

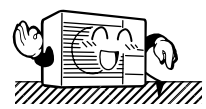

アース線は、ガス管、水道管、避雷針、電話のアース線に接続しないでください。アースが不完全な場合は、感電の原因になります。

### 注意

ドレンホースは、確実に排水するように配管する



不確実な場合は、屋内に浸水し、家財などを濡らす原因になることがあります。



## 使用上の注意事項

### 警告

長時間冷風を身体に直接あてたり、冷やし過ぎない

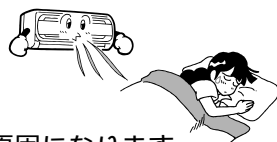

体調悪化や健康障害の原因になります。

電源プラグの抜き差しによるエアコンの運転や停止をしない



感電や火災の原因になります。

## 使用上の注意事項

### ⚠ 警 告

電源コードは、途中で接続したり延長コードの使用・他の電気器具とのタコ足配線をしない

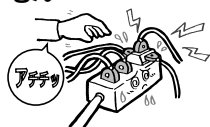

感電や発熱、火災の原因になります。

空気の吹出口や吸込口に指や棒などを入れない

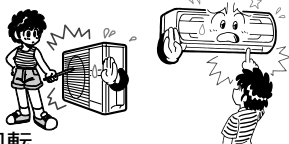

内部でファンが高速回転しておりますのでケガの原因になります。

電源プラグはホコリが付着してないか確認しがたつきのないように刃の根元まで確実に差し込む

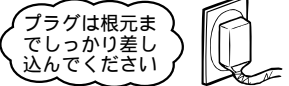

ホコリが付着したり、接続が不完全な場合は感電や火災の原因になります。

電源コードは加工したりステーブルや釘などで固定しない

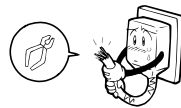

電源コードは、重いものを載せたり、加熱したり、引っ張ったりすると破損の原因になります。傷んだまま使用すると感電や火災の原因になります。

電源コードを束ねたり、巻いたり、またビニールテープで継ぎ足したりしない

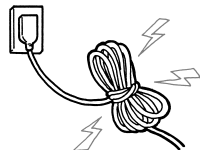

発熱、発火の原因になります。

リモコンは乳幼児の手の届かない場所に保管する



電池を飲み込むなど事故の原因になります。

### ⚠ 注 意

食品・動植物・精密機器・美術品の保存など特殊用途には使用しない

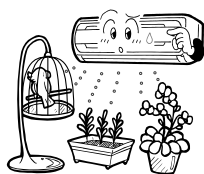

このエアコンは居室用です。他の特殊用途に使用しますと食品の品質低下などの原因になることがあります。

エアコンの風が直接あたる所に燃焼器具を置かない

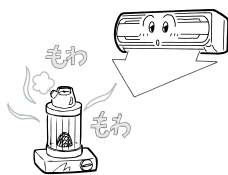

燃焼器具の不完全燃焼の原因になることがあります。

長期使用で傷んだままの据付台などで使用しない

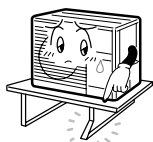

ユニットの落下につながりケガなどの原因になることがあります。

動植物に直接風があたる場所には設置しない



動植物に悪影響をおよぼす原因になることがあります。

濡れた手でスイッチを操作しない



感電の原因になることがあります。

電源プラグを抜くときは、電源コードを引っ張って抜かない

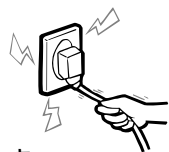

心線の一部が断線して発熱や発火の原因になることがあります。

エアコンを水洗いしたり、花瓶などの水の入った容器をのせたりしない



感電や発火の原因になることがあります。



室外ユニットの上に乗ったり、物を載せたりしない



落下や転倒などによりケガの原因になることがあります。

### 注意

エアコンにぶら下がらない



エアコンの落下につながりケガの原因になることがあります。

殺虫剤やペイントなどの可燃性スプレーを吹出口近くに置いたりエアコンに直接吹き付けない



発火の原因になることがあります。

室内ユニット・室外ユニットの下に家電製品や家財などを置かない



水滴が滴下する場合があります、汚損や故障、感電の原因になることがあります。

電源プラグを掃除する



乾いた布でふきとってください。ホコリや湿気がたまると発熱、発火の原因になることがあります。

掃除をするときは必ずスイッチを「停止」にし、電源プラグも抜く



内部でファンが高速回転しておりますのでケガの原因になることがあります。

長期間ご使用にならない場合は、安全のため電源プラグをコンセントから抜く



ホコリが溜まって発熱・発火の原因になることがあります。

空気熱交換器のアルミフィンには触れない



触れると、ケガの原因になることがあります。

運転時にはマイナスイオン発生器に触れない



感電、ケガの原因になることがあります。

ブレーカ、ヒューズの容量を守る また、ヒューズの代わりに針金などを使わない



発熱、発火の原因になることがあります。



燃焼器具と一緒に運転するときは、こまめに換気する



換気が不十分な場合は、酸素不足の原因になることがあります。

吸込パネルの取り外しは踏み台などに確実に乗って行う



転倒などによりケガの原因になることがあります。

雷が鳴り、落雷のおそれがあるときは運転を止めて電源プラグを抜く



故障の原因になることがあります

### 移設・修理時の注意事項

### 警告

修理は、お買い上げの販売店またはメーカー指定の修理相談窓口へ。お客様ご自身で分解整備はしない



修理に不備があると感電や火災などの原因になります。

エアコンが冷えない、暖まらない場合は、冷媒の洩れが原因のひとつとして考えられますので、お買い上げの販売店に相談する。また冷媒の追加を伴う修理の場合は、修理の内容をサービスマンに確認する



エアコンに使用されている冷媒は安全です。冷媒は通常洩れることはありませんが、万一、冷媒が室内に洩れ、ファンヒーター、ストーブ、コンロ等の火気に触れると有害な生成物が発生する原因になります。

異常時(こげ臭いなど)は、運転を停止して電源プラグを抜き、お買い上げの販売店またはメーカー指定の修理相談窓口へ



異常のまま運転を続けると故障や感電、火災などの原因になります。

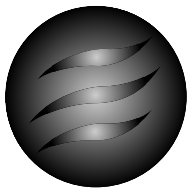

# 各部のなまえ

## 室内ユニット

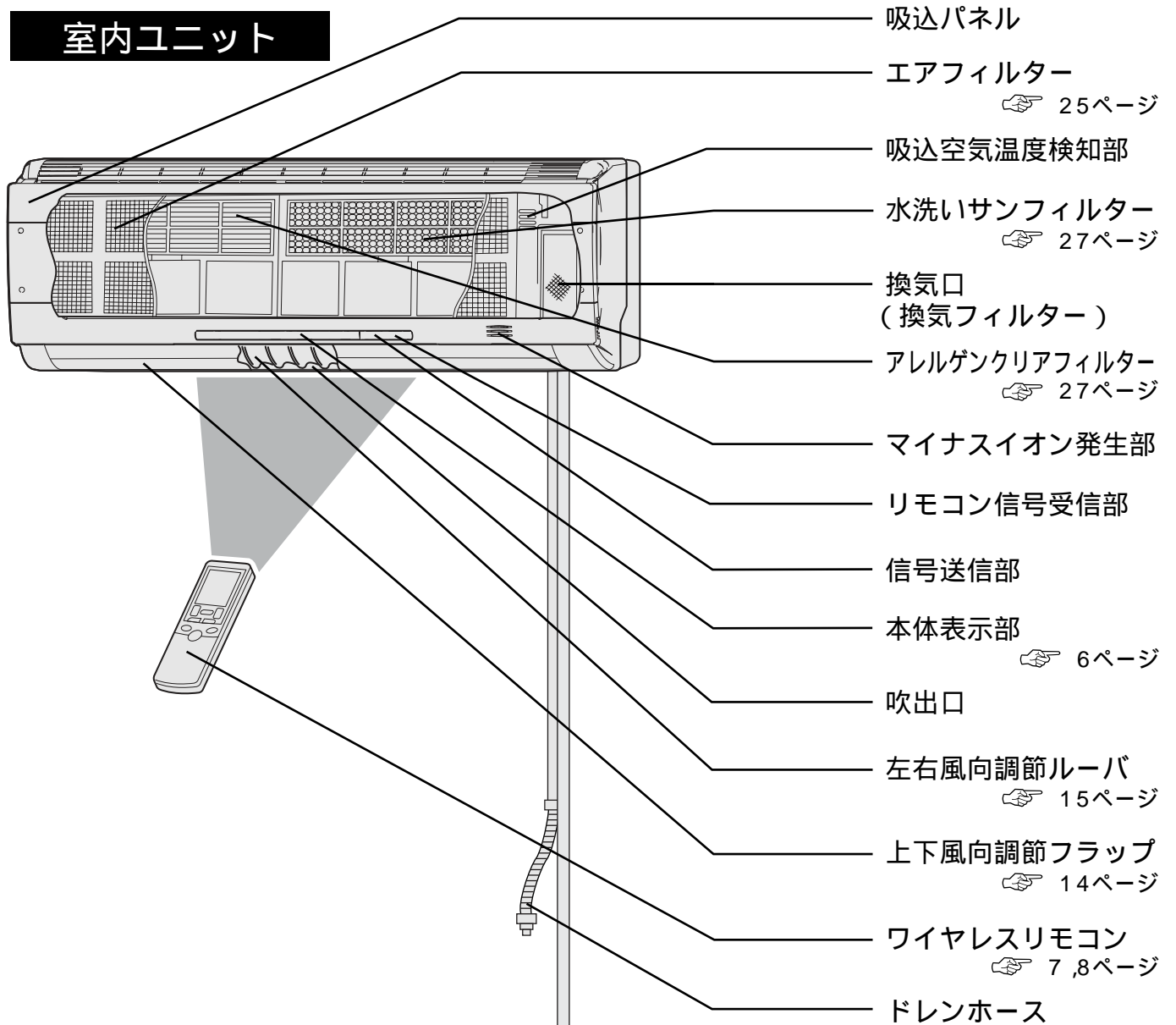

## 室外ユニット

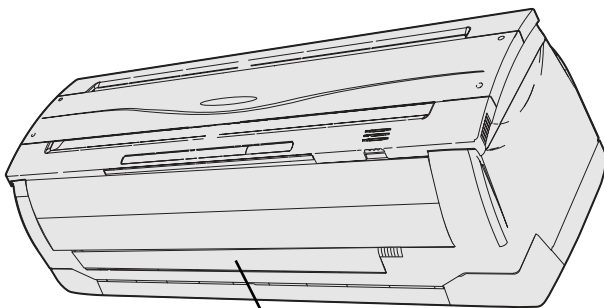

おそうじ楽省メカ

☞ 26ページ

空気吸入口

(背面)

(側面)

空気吹出口

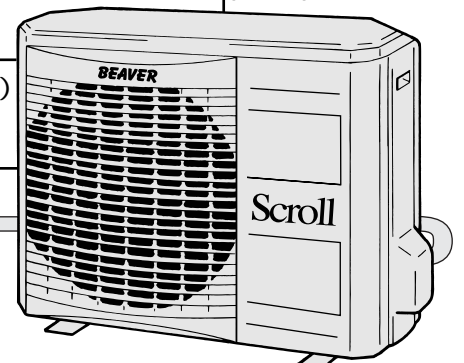

本体表示部

イオンランプ(緑)

イオン運転中に点灯します。

タイマーランプ(黄)

タイマー運転中(おやすみ・入切タイマー)に点灯します。  
エアコンに異常が起きたときには点滅します。

裏表紙

運転(ホットキープ)ランプ(緑・赤・橙)

エアコン運転中に点灯します。

冷房 ..... 緑  
暖房 ..... 赤  
除湿, 空清, 換気単独 ..... 橙

(自動運転は緑・赤・橙いずれかのランプが点灯します)

ホットキープによる送風停止時にはゆっくり点滅(赤または橙)します。

31ページ

エアコンに異常が起きたときには速く点滅(緑)します。

裏表紙

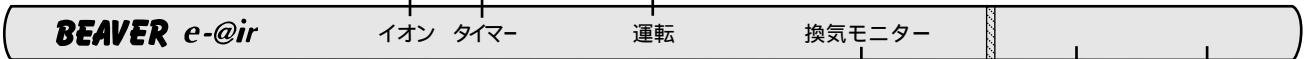

換気モニターランプ(緑・黄・赤)

換気運転中に空気の汚れに応じてランプが点灯します。

(運転開始2分間は緑のみ点滅します)

きれい ..... 緑のみ点灯  
やや汚れ ..... 緑・黄が点灯  
汚れ ..... 緑・黄・赤すべて点灯

信号送信部

リモコン信号受信部

吸込パネルの開け方

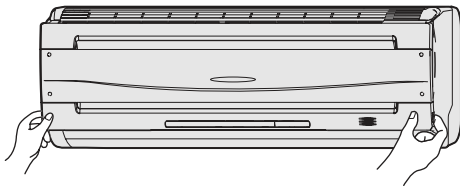

左右側面の凹部に手をかけ手前に引き上げますと約60°開いた状態で静止します。

吸込パネルの閉め方

左右そろえて軽く押し、更に中央部を軽く押ししてください。

吸込パネルの外し方

内部清掃などのために吸込パネルを外す場合は吸込パネルを約70°~80°開いた状態のまま手前に引くと吸込パネルが外れます。

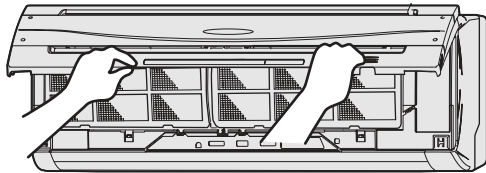

吸込パネルの取付け方

吸込パネル上部を本体側にはめ込んだあと軽く押ししてください。

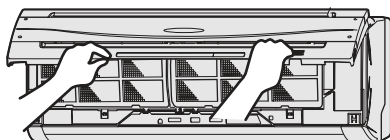

本体「運転」ボタン

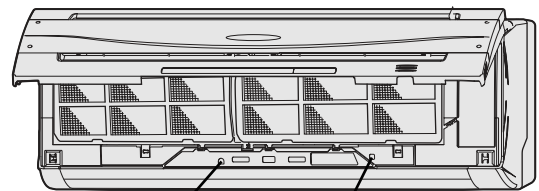

汚れ検知部

本体「運転」ボタン

リモコンが使えないときに、このボタンを押すと応急的に運転/停止ができます。

10ページ

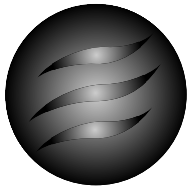

# リモコン各部のなまえ

## 操作部

(本図はカバーを下げた状態を示します。)

### 湿度ボタン

お部屋の湿度を設定するボタンです。(加湿器連動の暖房, さわやか除湿時)  
【📖】 11,12ページ

### 換気ボタン

換気運転を設定するボタンです。  
【📖】 16ページ

### 除湿ボタン

各種除湿運転を設定するボタンです。  
【📖】 12ページ

### 運転/停止ボタン

ボタンを押すと運転を開始し, もう一度押すと停止します。

### 見てみてボタン

「現在室内温度・湿度」「現在室外温度」「運転モード」「電力量」を表示します。  
【📖】 23ページ

### 立体気流ボタン

立体気流にするボタンです。  
【📖】 15ページ

### 左右風向ボタン

左右の風向を設定するボタンです。  
【📖】 15ページ

### 入タイマーボタン

入タイマー運転の時刻設定をするボタンです。  
【📖】 21ページ

### 取消ボタン

入タイマー, 切タイマーの設定を取消ボタンです。

### リセットスイッチ

リモコン表示に異常がある場合にマイコンをリセットするスイッチです。

### 時計スイッチ

時刻を合わせるときのスイッチです。  
【📖】 9ページ

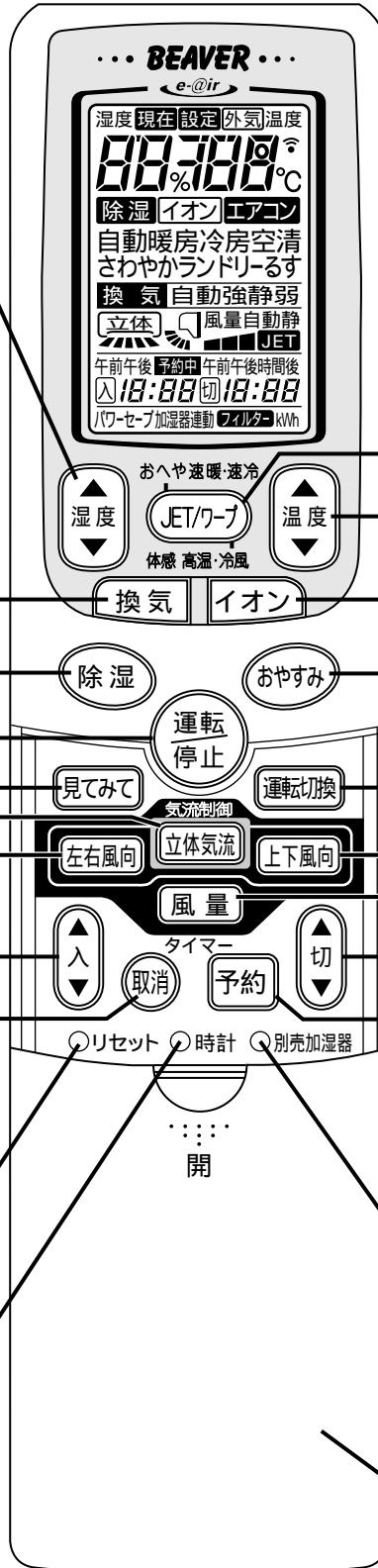

### JET/ワープボタン

JETまたはワープ運転を設定するボタンです。  
【📖】 18ページ

### 温度ボタン

お部屋の温度を設定するボタンです。  
【📖】 11,12ページ

### イオンボタン

イオン運転を設定するボタンです。  
【📖】 17ページ

### おやすみボタン

おやすみ運転の設定をするボタンです。  
【📖】 19ページ

### 運転切換ボタン

運転の種類を切り換えるボタンです。  
【📖】 11ページ

### 上下風向ボタン

上下の風向を設定するボタンです。  
【📖】 14ページ

### 風量ボタン

風量を設定するボタンです。  
【📖】 11ページ

### 切タイマーボタン

切タイマー運転の時刻設定をするボタンです。  
【📖】 20ページ

### 予約ボタン

入タイマー, 切タイマーの設定を予約するボタンです。

### 加湿器ボタン

別売の加湿器との連動運転を設定するボタンです。  
【📖】 22ページ

### カバー

上下にスライドします。



## リモコン表示部

下図は説明のため全部表示してありますが、実際は該当部分のみ表示します。

### 湿度表示

設定湿度、現在湿度を表示します。  
加湿器連動の暖房・さわやか除湿時に設定湿度を表示します。「見てみて」ボタンを押すと現在湿度を表示します。

### イオン運転表示

イオン運転中に表示します。

### 運転切換表示

設定した運転を表示します。

### 除湿運転表示

設定した除湿運転を表示します。

### 換気表示

換気運転中に表示します。

### 気流表示

### 現在時刻・

### 入タイマー表示

### パワーセーブ

(電流制限)表示

他の電気製品と同時に使用しブレーカが切れて困るとき、または電流制限をしたいときは、下記の要領で操作してください。

△注意 この設定をされますと最大冷暖房能力が低下します。



### 送信表示

### 温度表示

設定温度 現在温度 現在室外温度を表示します。

自動・冷房・暖房・さわやか除湿運転時に設定温度を表示します。「見てみて」ボタンを押すと現在温度 現在室外温度を表示します。

### 風量表示

設定した風量を表示します。

### JET運転表示

JET運転中に表示します。

### おやすみ運転・

### 切タイマー表示

### および電力量表示

「見てみて」ボタンを押した後、電力量をkWh表示します。

### フィルターサイン

### 〔おそうじモニター〕

エアコンの延べ運転時間が120時間になると表示します。フィルターサインが表示したら 2.5 ページ

### 加湿器連動表示

別売の加湿器との連動運転設定時に表示します。

## 運転の前に

## リモコン各部のなまえ

## パワーセーブの設定・解除のしかた

### 【設定のしかた】

リモコンを運転停止状態(右図参照ください)にして「命」ボタンを押しながら「炎」ボタンを連続5秒以上押してください。(リモコンに「パワーセーブ」が表示されます) 次回の運転時からパワーセーブ運転を開始します。

### 【解除のしかた】

リモコンを運転停止状態(右図参照ください)にして「命」ボタンを押しながら「炎」ボタンを連続5秒以上押してください。(リモコンの「パワーセーブ」表示が消えます。次回の運転時から通常運転になります。

### 停止中の表示

停止しているときは設定してある運転切換と現在時刻を表示します。換気運転のみ運転中は換気運転表示(換気自動・強・静弱)を表示します。



## 送受信のしかた

### エアコン

リモコンの各ボタン(「入」「切」「リセット」「時計」を除く)をエアコン本体の受信部に向けて押すと信号が送られます。エアコン本体が受信すると「ピッ」という受信音がします。

### リモコン

リモコンの「見てみて」ボタンを押すとエアコン本体からデータを受信します。

電子式点灯方式の蛍光灯(インバータ蛍光灯など)とエアコン本体はできるだけ離してください。(リモコンの送信距離が短くなることがあります)

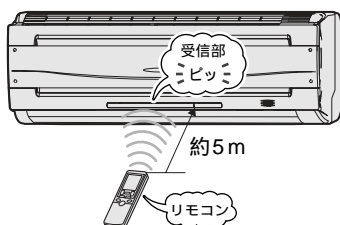

## リモコンホルダのご利用について

リモコンホルダを利用すると壁や柱にリモコンを取り付けたままご使用になれます。この場合は、あらかじめエアコン本体が正常に受信することを確認したうえで取り付けてください。

リモコンの取り付けはリモコンの下部をリモコンホルダにのせてから前に押しします。取り外しは手前に引いてください。

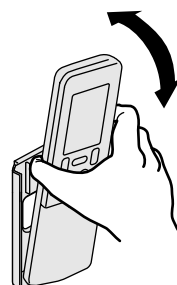

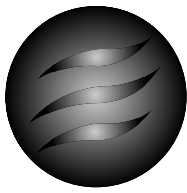

# 運転前の準備

## 室内ユニットの準備

- 1 吸込パネルを開け 左右2枚のエアフィルターを取り外します
- 2 フィルターホルダーにアレルギークリアフィルター(淡ピンク)をセットし、左側または右側のホルダーに装着します
- 3 フィルターホルダーに水洗いサンフィルター(オレンジ)をセットし、もう片方のホルダーに装着します
- 4 換気口に換気フィルターを取り付けます
- 5 エアフィルターを取り付け、吸込パネルを閉じます
- 6 電源プラグをコンセントに差し込みます

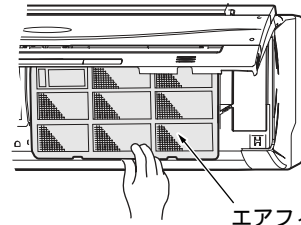

エアフィルター

アレルギークリアフィルター

フィルターホルダー

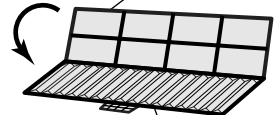
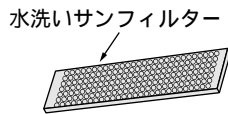
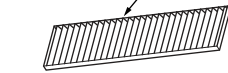

アレルギークリアフィルター  
または水洗いサンフィルター

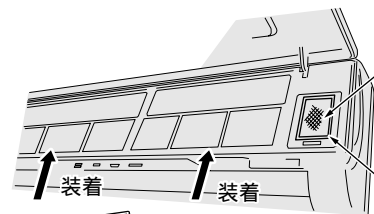

換気フィルター

換気口



アレルギークリア  
フィルター 水洗いサンフィルター

アレルギークリアフィルター、水洗いサンフィルターは左右どちらに装着していただいても結構です。

### お知らせ

アレルギークリアフィルター、水洗いサンフィルターの点検と交換については、27ページをご覧ください。

## リモコンの準備

### 電池の入れかた

- 1 カバーをスライドさせて外してください



カバー

- 2 乾電池を入れます(単四 2本)

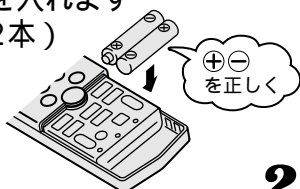

正負を正しく

- 3 カバーを取り付けます

- 4 リセットスイッチを押してください

### 現在時刻の合わせかた

電池を入れると現在時刻は自動的に午後1:00を表示します。時刻を正しく合わせてください。

(例: 午前10時30分に合わせる)

- 1 時計スイッチを押す

ボールペンの先などで押してください。午前または午後(時刻)表示が点滅します。

- 2 上または下ボタンを押す

現在時刻に合わせてください。  
〔午前10:30に合わせてます〕

- 3 予約ボタンまたは時計スイッチを押す

60秒以内に必ず押してね!

時刻表示の点滅が点灯に変わり、設定が完了します。



3

3

1

2

すすむ  
もどる

## 表示に異常があった場合

カバーを下げリセット部をボールペンなどで押してください。

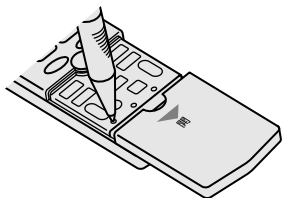

### お願い

電池交換は2個同時に新しい電池(単四アルカリ電池)をお使いください。  
古い電池と新しい電池および異種(マンガン・アルカリ)の電池を混ぜて使わないでください。  
長期間ご使用にならないときは電池を取り出しておいてください。  
電池の寿命は6ヵ月～1年です。  
(ご使用状況により異なります)

### 電池について

電池には「使用推奨期限」が明示されておりますがエアコンの製造年月により使用期間が短くなる場合があります。  
なお、この期間がすぎた電池でも使用できることがあります。

## リモコンで運転操作ができないとき

### 電池切れではありませんか？

次のようなときは電池切れです。新しい電池と交換してもう一度操作をやり直してください。

送信してもエアコン本体から“ピッ”音がしないとき。  
表示部がうすくなったり、表示が出ないとき。

### それでもだめな場合は応急運転を

本体の運転/停止ボタンで応急運転をしてください。

運転/停止ボタンを一度押すと自動運転で運転を開始し、再度押すと停止します。

(運転/停止ボタンを押しつづけないでください)

この方法は応急運転ですので点検・修理は、お買い上げの販売店にご連絡ください。

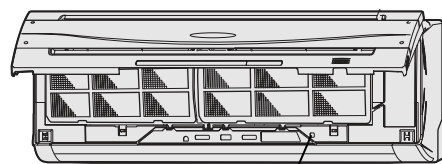

運転/停止ボタン

## リモコンの取り扱い上の注意

ストーブや電気カーペットなど温度の高くなるところに置かないでください

リモコンとエアコン本体の間を遮らないでください

リモコンに水などの液体がかからないようにしてください

長期間ご使用にならないときは電池を取り出してリモコンホルダに取り付けておいてください

直射日光のあたるところに置かないでください

リモコンは落としたりしないでいねいに扱ってください

リモコンの上に重い物を載せたりリモコンを踏んだりしないでください

## 運転範囲

次の運転範囲でお使いください。この範囲外で運転しますと、保護装置が働き運転できないことがあります。

	冷房運転	除湿運転	暖房運転
外気の温度	約21 ~ 43	除湿運転の種類により運転範囲が異なります。詳細は13ページをご覧ください。	約21 以下
部屋の温度	約21 ~ 32		—————
<b>△注意</b>	<ul style="list-style-type: none"> <li>●部屋の湿度：約80%以下 約80%を超えた状態で長時間運転すると室内ユニットの表面に露が付いて水滴が落ちることがあります。</li> <li>●外気温1 以下において冷房・除湿運転を行うと室内ユニットより水漏れが発生する恐れがあります。</li> </ul>		—————

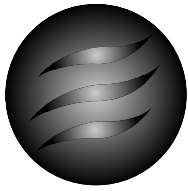

# 自動・暖房・冷房・空清運転

お好みの運転内容を選べます。

## 1

### 運転切換ボタンを押す

お好みの運転(自動 暖房 冷房 空清)を選んでください。

## 2

### 運転 / 停止ボタンを押す

温度を変えたいときは

#### 温度ボタンを押す

または を押して温度を設定します。  
18 ~ 30 の範囲で設定が可能です。  
めやす

冷房	26 ~ 28
暖房	22 ~ 24
空清	—

加湿器連動の暖房運転時に湿度を変えたいときは

#### 湿度ボタンを押す

または を押して湿度を設定します。  
40% ~ 70%の範囲で設定が可能です。

風量を変えたいときは

#### 風量ボタンを押す

お好みに応じてエアコンの風量と能力を切り換えることができます。  
お好みのパワー(風量自動, [静], [弱], [中], [強])にします。

停止するとき

運転 / 停止ボタンを押す



2  
1

### 風量切換 (パワーセレクト) (冷房, 暖房, 自動運転時)

風量切換	運 転
自 動	高能力で強力な運転(風量自動)
■■■	高能力で強力な運転(風量大)
■■	標準運転(風量中)
静, ■	能力をおさえた運転(風量小)

### お知らせ

設定温度を24 にしたとき、運転モードが自動以外から自動に変更されたとき、風量が自動以外から自動に変更されたときは受信音(ピッ)が二度します。運転中に風の吹き出しが止まる場合があります。

☎ 31ページ

エアコンが停止中でも運転内容の変更はできます。空清運転は送風運転により空気清浄を行う運転です。冷・暖房運転はしません。付属のアレルゲンクリアフィルター、水洗いサンフィルターを取り付けますと設定した運転をしながら空気清浄を行います。



**注意** 外気温1 以下において冷房運転を行うと室内ユニットより水漏れが発生する恐れがあります。



**注意** 「風量自動」運転は場合により若干能力が低くなる事があります。このような時は「強」または「JET」運転をご利用ください。

室温は設定温度と少し差が出る場合があります。湿度よりも温度優先でコントロールするため、お部屋の状況、外気温、在室人数などにより設定湿度にならない場合があります。

温度、湿度ボタンを連続して押した場合、押したときと離れたときに受信音(ピッ)が二度します。運転停止後、室外ユニットのファンは約1分間停止しません。

☎ 32ページ

セルフクリーン運転を設定している場合、冷房運転停止後、室内ユニットのファンは約5分間停止しません。

☎ 24ページ

### 自動運転について

快適さを決める6つの要素(温度、湿度、気流、輻射、着衣量、活動量)に基づきお部屋の状況に合わせて運転内容(冷房・暖房・さわやか除湿)の切り換えや温度コントロールを自動的に行うPMVオートにより暖めすぎ、冷やしすぎを抑えることで経済的な運転を行います。

自動運転の内容が合わない場合は冷房、暖房、除湿運転に切り換えて運転してください。 ☎ 11, 12ページ

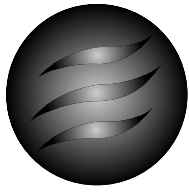

# 爽やか除湿(さわやか・ランドリー・るす)

3種類の除湿運転が選べます。

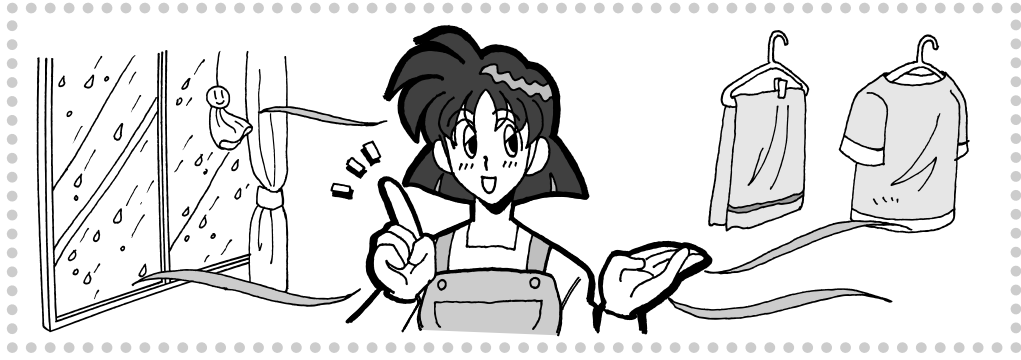

## 1 除湿ボタンを押す

ボタンを押すたびに

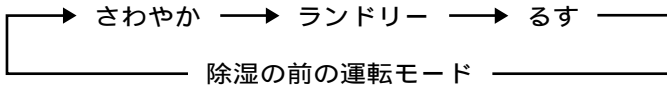

の順に切り換わります。お好みの除湿運転を選んでください。 13ページ

温度を変えたいときは(さわやか除湿時)

### 温度ボタンを押す

または を押して温度を設定します。  
めやす 21 ~ 24

湿度を変えたいときは(さわやか除湿時)

### 湿度ボタンを押す

または を押して湿度を設定します。(5%刻み)



さわやか除湿運転



ランドリー除湿運転

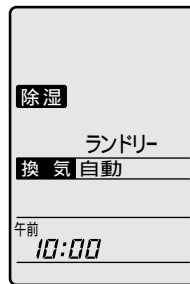

るす除湿運転

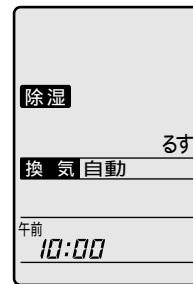

## 取消(解除)

運転切換ボタンを押す

除湿運転が解除されます。

または

除湿ボタンを押し続け

除湿の前の運転モードを選ぶ

運転のしかた

爽やか除湿  
自動・暖房・冷房・空清運転

### お知らせ

除湿ボタンを押して、ランドリー・るすが選択されると換気自動が設定されます。ボタンを押し続けて除湿の前の運転モードとなった時に、換気自動は解除されません。お好みに合わない場合は、換気ボタンを押し続けて換気停止としてください。

## お知らせ

各種除湿運転開始時約20秒間は、室内ファンが低速でまわります。

各種除湿運転時の風量はエアコンが自動選択します。風量の切り換えはできません。

各種除湿運転時はワープ運転できません。

セルフクリーン運転を設定している場合、各種除湿運転停止後、室内ユニットのファンは約5分間停止しません。

👉 24ページ

各種除湿運転時、室内機から「シュルシュル」や「シャー」という音がすることがあります。これは冷媒が室内機を流れる音で異常ではありません。冷房運転から除湿運転に切り換えたときは、熱交換器に付いた露が一時的に蒸発するため、霧が吹くことがありますが異常ではありません。

△**注意** 外気温1 以下において除湿運転を行うと室内ユニットより水漏れが発生する恐れがあります。

## さわやか除湿運転について

温度・湿度・風向・換気が選べます。

冷房では寒すぎるときや、温度・湿度・風向を自分で選びたいときに便利です。

(さわやか除湿運転は室温・外気温共に10 以上で使用してください)

### お知らせ

湿度よりも温度優先でコントロールするため、お部屋の状況、外気温、在室人数などにより設定湿度にならない場合があります。

温度、湿度ボタンを連続して押した場合、押したときと離れたときに受信音(ピッ)が二度します。

さわやか除湿運転中の換気運転は任意に設定できます。

## ランドリー除湿運転について

雨の日が続くときなど、洗濯物をお部屋の中で乾かす場合の補助乾燥に便利です。

運転開始3時間後または運転開始1時間経過後湿度が約40%以下になった場合には運転を停止します。

但し、運転停止後リモコン表示はランドリー除湿運転を表示しています。

(ランドリー除湿運転は室温・外気温共に1 以上で使用してください)

### お知らせ

気温、湿度、お部屋の状態により洗濯物が乾きにくい場合があります。

ランドリー除湿運転を開始すると、室温が変化しますので、室内に人がいないときにお使いになることをお勧めします。(最大で3時間後に自動的に停止しますので、むだな電気代もかかりません)

十分に乾かないときは、再度ランドリー除湿運転をしてください。

ランドリー除湿運転時の換気自動は室温が外気温より約6 以上高く、湿度が高い(約65%)ときのみ換気ファンが運転します。また換気ボタンで換気自動 切を切り換えることができます。

ランドリー除湿設定時は、自動的に上下エアスクロールとなります。

ランドリー除湿運転中の換気自動では換気モニターは表示しません。

ランドリー除湿運転の場合、風量・風向の変更、温度、湿度の設定は出来ません。また室温を上げる働きや、湿度を上げる機能はありません。

## るす運転について

運転開始1時間は換気強運転を行い、1時間以降は換気単独運転を主体に行いお部屋の状態によりさわやか除湿運転をする省エネ除湿運転です。外出時等、お部屋を快適に保ちたい時に使用してください。

(るす運転は室温・外気温共に1 以上で使用してください)

### お知らせ

るす運転中の換気自動では換気モニターは表示しません。

るす運転の場合、換気自動に設定され換気強で運転します。(換気の設定は変更できません)

るす運転の場合、風量・風向の変更、温度、湿度の設定は出来ません。また室温を上げる働きや、湿度を上げる機能はありません。

室温約28 , 湿度約60%以下で換気単独運転となります。

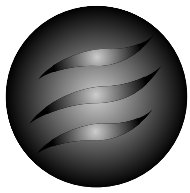

# 風向調節(エアスクロール)

風向調節を上手に

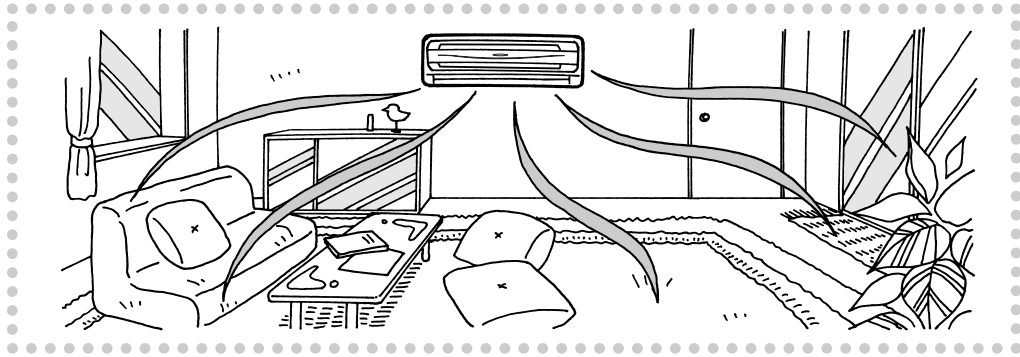

## 上下風向調節

上下方向の設定はリモコンの上下風向ボタンで行うことができます。

「上下風向」ボタンを押すたびに

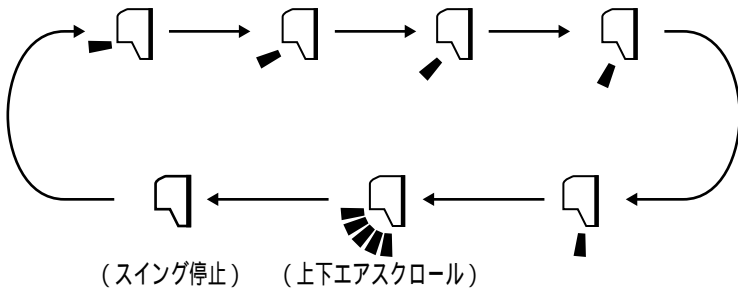

	冷房・爽やか除湿・空清	暖房
	約10°	約20°
	約15°	約35°
	約20°	約50°
	約35°	約60°
	約50°	約70°

の順に切り換わります。お好みの位置を選んでください。

スイング停止を設定した場合、停止した位置をマイコンが記憶しているため、次回運転時には同じ位置に自動的にセットされます。(メモリーフラップ機能)

### お勧めするスイング停止角度

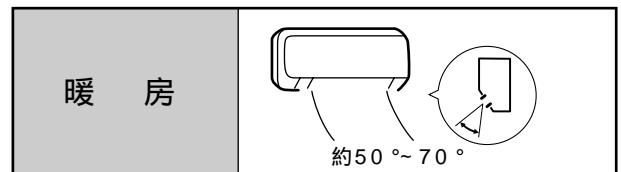
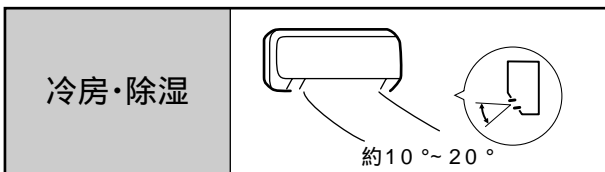

⚠警告 風が長時間直接お肌にあたらないようにしてください。

上下エアスクロール ( ) [上下エアスクロールの表示は上下に5段階の表示が順次往復します。]

上下風向調節フラップのスイング速度をコントロールし暖房時は温風を床面にとどめる風を、冷房時は自然に近い風をつくります。

冷房・除湿運転時

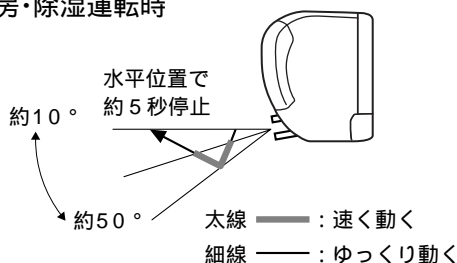

暖房運転時

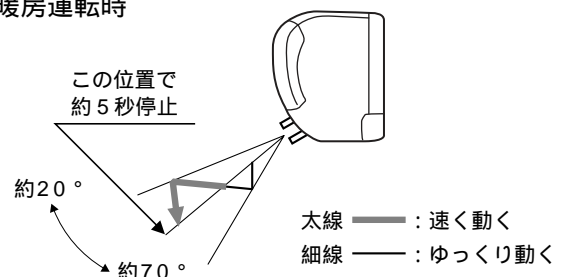

運転のしかた

風向調節(エアスクロール)  
爽やか除湿

## 左右風向調節

左右方向の設定はリモコンの左右風向ボタンで行うことができます。

「左右風向」ボタンを押すたびに

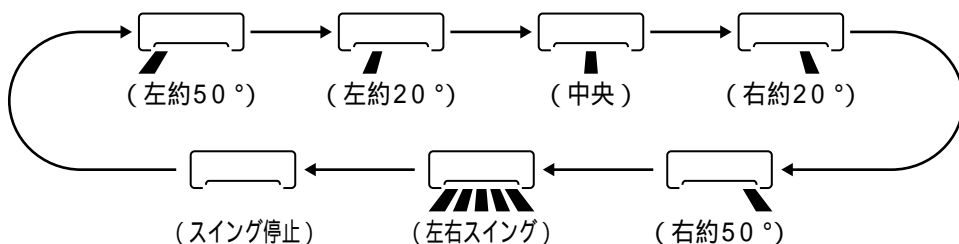

の順に切り換わります。お好みの位置を選んでください。  
スイング停止を設定した場合、停止した位置をマイコンが記憶しているため、次回運転時には同じ位置に自動的にセットされます。(メモリールーバ機能)

左右スイング (  ) [左右スイングの表示は左右に5段階の表示が順次往復します。]

右図のように左右に連続でスイングします。

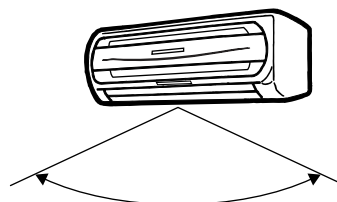

## 立体気流 (上下エアスクロール+左右エアスクロール)

立体気流はリモコンの立体気流ボタンで行うことができます。(  が表示されます )  
上下エアスクロールと左右エアスクロールを同時に動作させます。

上下エアスクロール (前ページをご覧ください)

左右エアスクロール

左右風向調節ルーバのスイング速度をコントロールし左右に連続してスイングします。

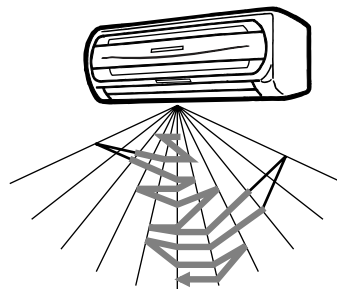

太線 —— : 速く動く  
細線 —— : ゆっくり動く

解除は再度「立体気流」ボタンを押して「立体」表示を無表示にするか、「上下風向」ボタンまたは「左右風向」ボタンを押して、上下・左右を個別に設定することで可能です。

### お知らせ

暖房運転の立ち上がり時には冷風吹出防止のため、フラップが水平、ルーバが中央となり温風が出はじめてから設定した風向位置となります。  
室温が設定温度より高くなり、コンプレッサが停止したとき、除霜運転中はフラップ・ルーバが水平・中央向きとなります。これらの時、風向設定はできません。温風が出て設定した風向位置になった後、風向設定を行ってください。

### お願い

冷房・除湿運転時は長時間の真下吹き運転はおやめください。吹出口などに露が付いて滴下することがあります。角度が変わったり、全閉にならない場合がありますので、フラップ、ルーバは手で動かさないでください。



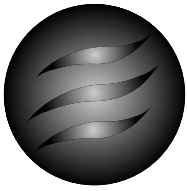

# 換気清浄運転

エアコンの運転・停止にかかわらず換気運転ができます。

## 1 換気ボタンを押す

ボタンを押すたびに

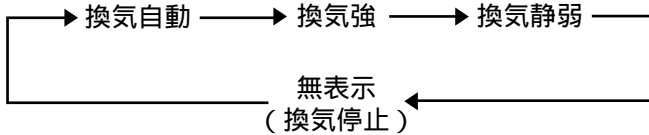

の順に切り換わります。  
お好みの換気運転を選んでください。  
本体の運転ランプが点灯します。

換気自動：空気の汚れ(換気モニターの表示)に応じて自動的に換気ファンが強運転・静弱運転・停止を行います。

換気強：換気ファン強で連続換気運転を行います。

換気静弱：換気ファン静弱で連続換気運転を行います。

## 停止するとき 換気ボタンを押す

換気運転表示を無表示にします。  
換気単独運転の場合は運転/停止ボタンでも換気停止となります。



## 換気モニター表示について

換気運転中に空気の汚れに応じてランプが点灯します。

「換気」運転開始後2分間は、換気モニターランプの緑のみが点滅します。

(この間は、空気の汚れ具合を検出しません)

2分後より、空気の汚れ具合に応じた3段階の表示を行います。

換気モニター用ガスセンサの反応について

- 反応するもの ..... たばこの煙、スプレー(殺虫剤・化粧品など)、アルコール(飲料 料理など)、水蒸気など
- 反応しないもの ..... ほこり、花粉、CO<sub>2</sub>(二酸化炭素) など

下記のような場合、ランプの点灯数が空気の汚れ具合に一時的に合わないことがあります。

(しばらくすると通常の汚れ表示になります)

- ドアの開閉や冷暖房開始時などの急激な温度変化や風量変化があった場合
- リモコンで風量・風向・運転切替などの操作を行った場合

## お知らせ

室内側に排気ダクトを取り付けた場合は換気用  
へパフィルター(別売・28ページ)を装着することにより空気清浄機能となります。

換気自動運転開始時の20分間は換気ファンを停止させずに運転します。

換気単独運転の場合は切タイマー運転ができますが温度、風量、風向などの変更や入タイマー予約はできません。

換気単独運転の場合、エアコンのファンが低速で回転し、お部屋の空気をゆっくりと循環させ換気効果を高めます。

エアコンと換気運転を併用している場合、エアコンのファンが停止しますと換気ファンも連動して一時停止します。

△注意 燃焼器具など使用時は換気運転による換気量だけでは不十分場合がありますのでときどき換気扇または窓の開閉等で換気をしてください。

便利な機能

換気清浄運転  
風向調節(エアスクロール)

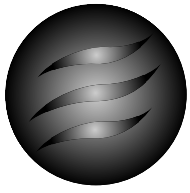

# イオン運転

マイナスイオンの発生によりお部屋のイオンバランスを保ちます。  
エアコンの運転・停止にかかわらずイオン運転ができます。

イオン運転单独の場合

## 1 イオンボタンを押す

ボタンを押すたびに

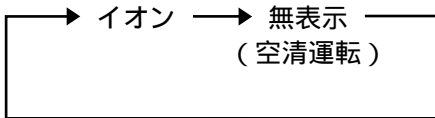

の順に切り換わります。

本体の運転ランプとイオンランプが点灯します。  
イオン運転单独の場合は、運転の種類は空清になります。

停止するとき  
運転 / 停止ボタンを押す



エアコンと連動運転の場合

## 1 運転 / 停止ボタンを押す

## 2 イオンボタンを押す

ボタンを押すたびに

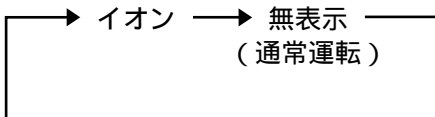

の順に切り換わります。

停止するとき  
運転 / 停止ボタンを押す



### お知らせ

室内が高湿度のときは、機器の安全のためイオン発生器を停止することがあります。

△注意 イオン運転中にはイオン発生器に高電圧がかかっています。金属棒などで触れないでください。

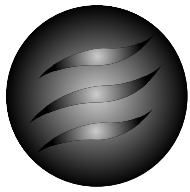

# JET/ワープ運転

**1** 運転/停止ボタンを押す

**2** JET/ワープボタンを押す  
ボタンを押すたびに

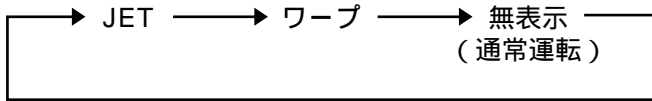

の順に切り換わります。  
お好みの運転を選んでください。

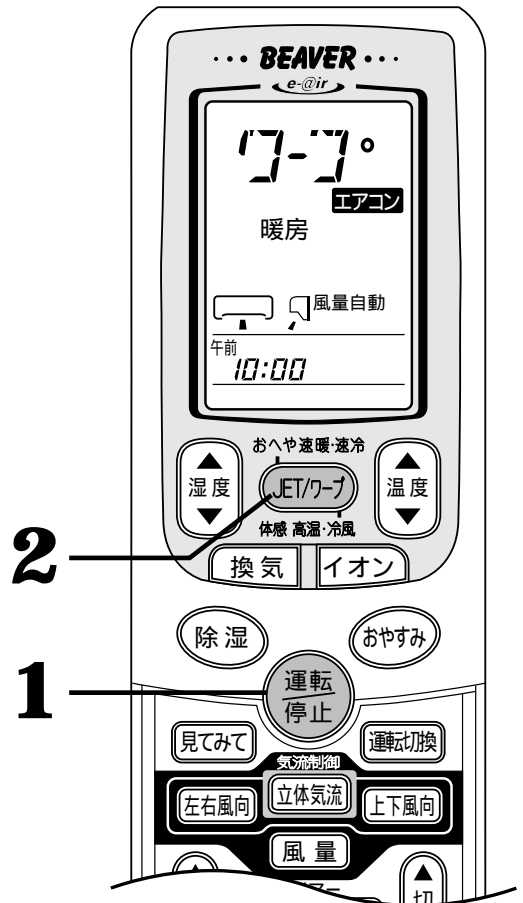
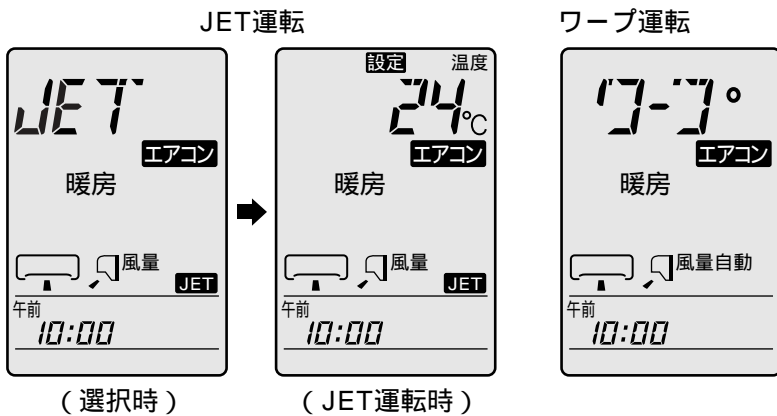

便利な機能

JET/ワープ運転  
イオン運転

## JET運転について

大風量でお部屋全体をすばやく冷やしたり、暖めたり、除湿したりするハイパワー運転を行います。

〔温度、湿度（加湿器連動の暖房）の変更はできません〕

### お知らせ

- JET運転中は風量の変更はできません。
- 次の操作を行うとその時点でJET運転が解除されます。
  - 再度JET/ワープボタンを押したとき。
  - 運転切換をしたとき。
- ③各種除湿運転にしたとき。
  - 入タイマー運転を設定したとき。

## ワープ運転について

パワーアップして高温風・冷風を吹き出します。約15分後に自動的に終了しワープ運転前の運転になります。

### お知らせ

- 設定温度表示は無表示となります。
- ワープ運転中は、風量自動となり変更はできません。
- 各種除湿運転時にはワープ運転はできません。
- プログラムタイマー運転時はワープ運転はできません。
- 入タイマー運転のときは入時刻からワープ運転を開始します。
- 次の操作を行うとその時点でワープ運転が解除されます。
  - 再度JET/ワープボタンを押したとき。
  - 運転切換をしたとき。
  - 各種除湿運転にしたとき。
- ワープ終了時には、ワープ運転前の設定風量 設定温度表示となります。

### お願い

ワープ運転のときは室温調節を行いません。冷えすぎ 暖まりすぎのときはワープ運転を解除してください。

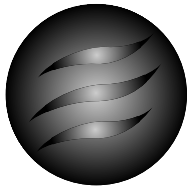

# タイマー運転をじょうずに

## おやすみ運転

冷房時は冷えすぎないように、暖房時は暖めすぎないように  
時間とともに室内温度を自動的に調節し設定時間になるとエアコンが停止します。

〔例：3時間後に停止させる場合〕

### 1

#### おやすみボタンを押す

停止中に押すと  
前回の運転内容でおやすみ運転を開始し、  
設定時間経過後にエアコンが停止します。  
運転中に押すと  
設定時間経過後にエアコンが停止します。  
ボタンを押すたびに

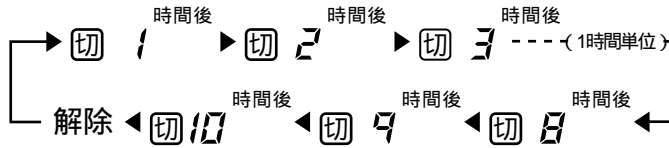

の順に切り換わります。

〔 切 3 時間後 に合わせます 〕

本体のタイマーランプ(黄色)と運転ランプが点灯し、  
設定完了です。



設定時間が経過するとエアコンが停止します。



### タイマーの取消

おやすみボタンまたは取消ボタンを押して、おやすみ切換表示部を無表示にします。(運転は継続します)

### 設定時間の変更

おやすみボタンで新しい時間に設定します。

### お知らせ

入タイマーと組み合わせたタイマー運転もできます。

22ページ

切タイマーとの同時設定はできません。

おやすみ運転中にランドリー除湿、るす除湿を設定するとおやすみ運転は取消されます。

ランドリー除湿、るす除湿運転中は、おやすみ運転はできません。

(さわやか除湿運転ではおやすみ運転ができます)

### おやすみ運転 について

#### 冷房・さわやか除湿運転時

設定時(おやすみ運転開始時)より設定温度を徐々に上昇させ、1時間後までに1.5 上昇させて設定時間が経過するまで運転します。

#### 暖房運転時

設定時(おやすみ運転開始時)より設定温度を徐々に低下させ、1時間後までに約3 低くし、2時間後には約8 設定温度を低くして設定時間が経過するまで運転します。

### お知らせ

おやすみ運転は設定温度を変更しますので設定時間内でもエアコンが停止したように見ることがあります。(タイマーランプが点灯中であればおやすみ運転は継続しています) また2時間経過後から設定時間が経過するまで風量は弱で運転します。

## 切タイマー運転

設定した時刻になるとエアコンが停止します。

〔例：午後2時30分に停止させる場合〕

**1** 停止中の場合は  
運転 / 停止ボタンを押す

**2** 切タイマーボタン (  ) を押す

 が点滅します。  
〔 または ボタンを押して  
午後2:30に合わせます 〕

**3** 予約ボタンを押す

 が点灯に変わり本体のタイマーランプ(黄色)が点灯し、設定完了です。

60秒以内に  
必ず押してね!



設定時刻になるとエアコンが停止します。

### タイマーの取消

取消ボタンを押してタイマー時刻を無表示にします。(運転は継続します)

### 設定時刻の変更

切タイマーボタンで新しい時刻に設定し予約ボタンを押します。

### お知らせ

入タイマーと組み合わせたプログラム運転もできます。

📖 22ページ

おやすみ運転と同時設定はできません。

切タイマー運転中にランドリー除湿を設定すると切タイマー運転は取消されます。

ランドリー除湿運転中は切タイマー運転はできません。

(さわやか除湿, るす除湿運転では切タイマー運転ができます)

換気単独運転中でも切タイマー運転はできます。

設定温度の変更はしません。

便利な機能

タイマー運転をじょうずに

## 入タイマー運転 (快適予約)

設定時刻にお部屋が設定温度近くになるように設定時刻の5～60分前より運転を開始します。

〔例：午前6時30分に設定温度近くにしたい場合〕

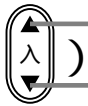
**1** 入タイマーボタン (  ) をすすむを押す

 が点滅します。

〔 または ボタンを押して午前6：30に合わせます 〕

**2** 予約ボタンを押す

 が点灯に変わり本体のタイマーランプ(黄色)が点灯し、設定完了です。

60秒以内に必ず押してね!



設定時刻の5～60分前より運転を開始します。  
設定時刻にタイマーランプが消灯します。



### タイマーの取消

取消ボタンを押して時計表示にします。  
(入タイマー設定前の運転状態になります)

### 設定時刻の変更

入タイマーボタンで新しい時刻に設定し予約ボタンを押します。

### お知らせ

切タイマー、おやすみ運転と組み合わせた運転もできます。

22ページ

入タイマー運転中にランドリー除湿を設定すると入タイマー運転は取消されます。

ランドリー除湿運転中は入タイマー運転はできません。

(さわやか除湿、るす除湿運転では入タイマー運転ができます)  
換気単独運転中は入タイマー運転はできません。

### 快適予約について

「入」タイマーにより運転を開始する場合、「入」タイマー時刻にお部屋が設定温度近くになるよう早めに運転を開始する「快適予約」機能が付いています。

快適予約は運転内容が「冷房」または「暖房」(自動運転時も含む)のときのみの機能で「除湿」運転時には働きません。

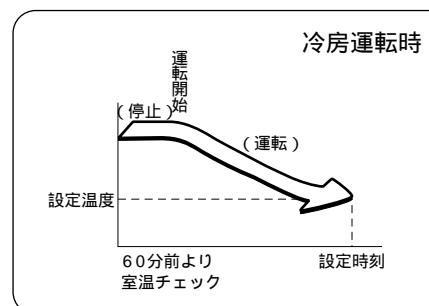

## タイマー運転について

### プログラムタイマー運転

切タイマーと入タイマーを組み合わせたタイマー運転です。一度設定して「運転」すれば再度「運転/停止」ボタンを押さないかぎり、毎日同じ時刻に運転/停止を繰り返します。

タイマー設定は切タイマー、入タイマーと同じ要領(20,21ページ)で設定してください。



### おやすみ+入タイマー運転

例えば3時間後に運転を停止し翌朝6時に運転を開始するおやすみ運転と入タイマー運転を組み合わせたタイマー運転です。(1回限りの設定です)

タイマー設定はおやすみ、入タイマーと同じ要領で設定してください。おやすみ運転が作動して、次に入タイマーが作動します。逆の組み合わせ運転はできません。

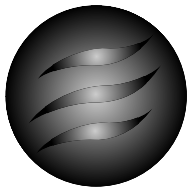

## 加湿器連動運転について

別売品の加湿器を暖房運転と連動させて設定湿度になるようエアコンより運転信号を送信し加湿器を運転/停止します。

### 操作方法

リモコンの「別売加湿器」ボタンをボールペンなどで押してください。(リモコンに「加湿器連動」が表示されます)

#### ● エアコン停止中の場合

暖房運転に設定し、運転/停止ボタンを押してください。「ピッ」と受信音がして加湿器連動運転を開始します。

#### ● 暖房運転中の場合

「湿度」または「温度」ボタンを押してください。「ピッ」と受信音がして加湿器連動運転に切り換わります。

### 解除

- 「別売加湿器」ボタンをボールペンなどで押してください。(リモコンの「加湿器連動」表示が消えます)
- 「湿度」または「温度」ボタンを押してください。
- 「ピッ」と受信音がして加湿器連動運転が解除されます。

### お知らせ

暖房運転時 設定湿度と室内湿度に応じて加湿器の運転/停止をします。

加湿器はエアコン本体からの信号を受信できる位置に設置ください。

リモコンの湿度設定を70%に設定しエアコンに送信後、加湿器が作動することを確認ください。(室内が高湿度では確認できない場合があります)

運転可能な加湿器はピーバー加湿器：SHE505DR

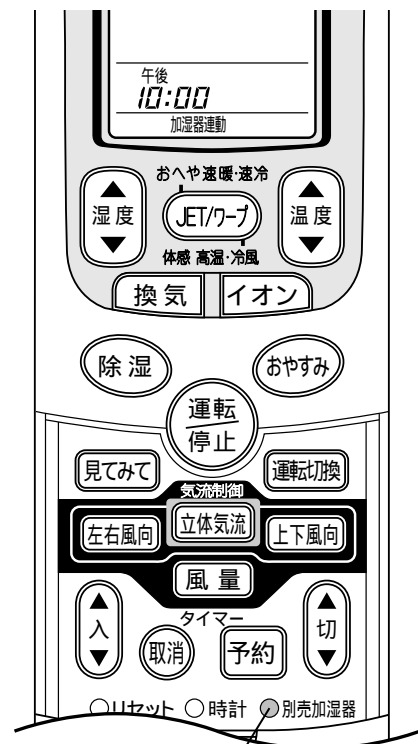

別売加湿器ボタン

便利な機能

加湿器連動運転について  
タイマー運転をじょうずに

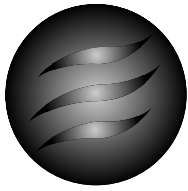

# 運転モニター

現在の室内ユニットおよび室外ユニットの吸込空気温度、室内の湿度、および電力量を知ることができます。

## 1 見てみてボタンを押す

エアコン本体よりリモコンに現在の運転状態の情報が送信されます。

「現在室内温度・湿度・電力量」「現在室外温度・電力量」を順次2回繰り返して表示します。



(現在 室内温度・湿度・電力量表示)

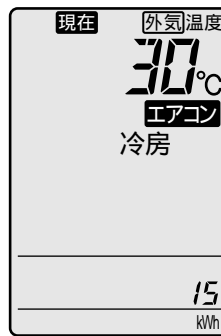

(現在 室外温度・電力量表示)

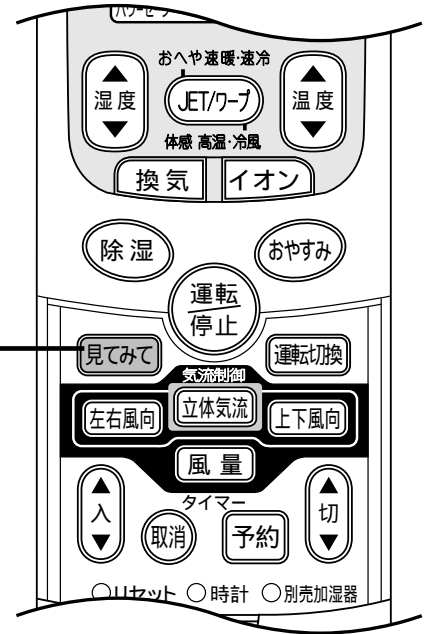

### お知らせ

表示できる室内温度は0 ~ 40 室外温度は - 9 ~ 50 です。それより低い場合はL, 高い場合はHを表示します。

表示できる湿度は30% ~ 80%です。それより低い場合は30%, 高い場合は80%を表示します。

電力量の表示は運転開始から「見てみて」ボタンを押したときまでの電力量です。運転を停止し再運転した時点で電力量はリセットされます。(運転開始時より「見てみて」ボタンを押したときまでの電力量が0.2kWh未満の場合は--を表示します)

表示される電力量は実際の電力量と差がでる場合がありますのでめやすとしてお使いください。

表示される温度・湿度は室内および室外ユニットで検知する吸込空気温度・湿度です。その際、表示する温度は実際の温度・湿度とは異なりますのでめやすとしてお使いください。停止中は空気の流れがないために実際の温度・湿度と差が大きくなる場合があります。(設置状況や運転状況により変化します)

温度・湿度を検知するために室内・室外ファンが回ることがあります。

暖房運転中に霜取り運転(☁ 24ページ)を行っているときは室内温度・湿度、室外温度表示が実際の気温・湿度とは大きく異なる場合があります。

除湿運転中は室外温度表示が実際の室外温度と大きく異なる場合があります。

停止中および空清運転中は室外温度は表示しません。

自動運転時に「見てみて」ボタンを押すと現在の運転モード(冷房・暖房・さわやか除湿)を表示します。自動運転開始からエアコンが運転内容を決定するまでの約20秒間は「見てみて」ボタンを押しても表示しません。

運転切換後、約5秒以内に「見てみて」ボタンを押した場合、運転切換前の運転モードを表示します。

「見てみて」ボタンを押した後、エアコン本体からのデータを受信するため、しばらく(約1秒)リモコンを本体に向けておいてください。

「見てみて」ボタンを押してもインバータ蛍光灯などの影響によりエアコン本体からの情報を受信できない場合があります。(温度表示部にEを表示)

受信できない場合は影響を受けない方向に向けてボタンを再度押してください。



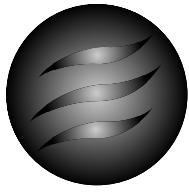

# セルフクリーン運転(冷房・除湿)

冷房運転および除湿運転(さわやか・ランドリー・るす)を停止したとき,またはタイマー運転(切・おやすみ)により停止したときにセルフクリーン運転を行い,室内ユニット内部の湿気を取り除き,カビ・細菌の成長を抑えます。(運転停止後,室内ファン,換気ファンを低速で運転します)



## セルフクリーン運転の設定について

(出荷時にはセルフクリーン運転を行うように設定してあります)

- 設定を解除したい場合には運転を停止する際に「運転/停止」ボタンを3秒以上押し続けてください。(次回の運転より,セルフクリーン運転を行わなくなります)
- 再度設定したい場合には運転を停止する際に「運転/停止」ボタンを3秒以上押し続けてください。(次回の運転より,セルフクリーン運転を行います)

## お知らせ

暖房運転や空清運転を行った後の停止時にはセルフクリーン運転は行いません。

自動運転の場合には,お部屋の状況に合わせて運転モードが変わるため,停止する際の運転モードに応じてセルフクリーン運転を行う場合と行わない場合があります。但しリモコンの「クリーン」表示は毎回表示します。(セルフクリーン運転設定中の場合)

セルフクリーン運転は冷房・除湿運転停止後,室内ユニットのファンおよび換気ファンを約5分間運転します。

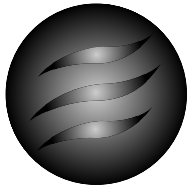

# 快適にお使いいただくために

室内の温度は適温にしましょう  
冷やしすぎ,暖めすぎは健康に良くありません。また,電気のむだづかいになります。

エアフィルターの掃除は2週間に1回行ってください

エアフィルターが目詰まりしますと冷・暖房能力が落ちまた電気代もむだになります。

直射日光やすき間風を入れない  
冷房のときは直射日光をカーテンやブラインドで遮りましょう。窓や出入口は換気するとき以外は閉めてください。

必要なときだけ運転しましょう  
タイマーを有効に利用し,必要なときだけ運転するようにしましょう。

風向調節をしましょう

室温のムラが少なくなるように,上下・左右の風向を調節しましょう。

冷房時には熱の発生を少なく

冷房効果を高めるため,室内にはできるだけ熱源になる物を置かないでください。

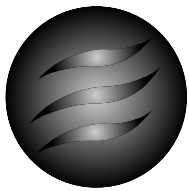

# 暖房運転について

## 暖房運転について

温度の低い外気から熱をくみ上げ室内に運び暖房を行います。このヒートポンプ式では外気温度が下がるにつれてくみ上げる熱が少なくなり暖房能力は低下します。

温風循環方式ですから室温が上がるまで多少時間がかかります。

室外ユニットより水や水蒸気が出ますが異常ではありません。これは熱交換器についた水分が滴下したり霜取運転でとけた水または水蒸気が出るためです。

## 霜取りについて

外気温度が下がり湿度が高いときには室外ユニットの熱交換器に霜が付き効率の良い暖房運転ができません。このようなときは自動霜取装置が働き暖房運転を約3～5分間停止し霜取運転を行います。

霜取運転中は風の吹き出しが停止し「運転」ランプ(赤)がゆっくり点滅(1.5秒ON,0.5秒OFF)します。

霜取運転終了後は再び暖房運転に戻ります。

快適にお使いいただくために

上手な使いかた

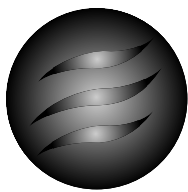

# お手入れのしかた

⚠注意 運転を停止してから電源プラグを抜く

⚠注意 吸込パネルの取り外しは踏み台などに確実に乗って行う

⚠注意 エアコンを水洗いしない

⚠注意 空気熱交換器のアルミフィンには触れない

⚠注意 電源プラグを掃除する

## お手入れの前に

次のものは使わないでください

40 以上のお湯  
変形、変色の原因になります。  
シンナー、ベンジン、クレンザーなど  
変形やキズの原因になります。

ユニット各部のお手入れ

柔らかい布でからぶきするか電気掃除機で掃除してください。  
特に汚れがひどいときは、ぬるま湯で清掃してください。  
吸込パネルの汚れがひどいときは取り外して清掃することができます。

📖 6ページ

## シーズン中

エアフィルターの清掃は2週間に1回がめやすです

### 1 エアフィルターを外します

吸込パネルを手前に引き上げてください。

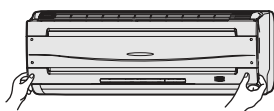

エアフィルターの取っ手を軽くつまんで上に少し上げ、手前に取り出してください。

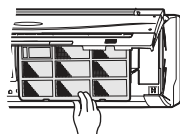

### 2 清掃します

掃除機などで清掃してください。  
汚れがひどいときは、ぬるま湯(30 位)で洗い、よく乾かしてください。  
熱湯で洗わないでください。  
火であぶって乾かさないうでください。  
強く引っ張らないでください。

#### お知らせ

エアフィルターが目詰まりしますと、冷・暖房能力が低下し運転音がアップします。また電気代もむだになります。

### リモコンにフィルターサインが表示したときは

エアフィルターの清掃時期をお知らせするため、運転時間が延べ120時間になるとリモコンにフィルターサインを表示します。  
フィルターサインが表示したらエアフィルターを清掃してください。  
リモコンの運転/停止ボタンを押すとフィルターサインが無表示になり延べ運転時間がリセットされます。

#### お知らせ

ユニット内部乾燥のため、時々換気運転(単独で30分程度)を行うことをお勧めします。(ドレン受皿部や熱交換器周辺のかび防止に効果があります)  
リモコンの電池を交換したとき、リセットスイッチを押したとき、延べ運転時間はリセットされます。  
フィルターサインを表示しても実際のエアフィルターの汚れ具合と一致しないことがあります。フィルター清掃時期の目安にしてください。

### 3 エアフィルターを取付けます

エアフィルターの両側を右図のように持ち奥までしっかりと挿入します。  
エアフィルターなしで運転すると故障の原因になります。

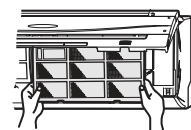

### 4 吸込パネルを閉めます

#### 換気フィルター

換気口に換気フィルターが取り付けられています。1ヵ月に1回をめやすにエアフィルターと同様に清掃してください。

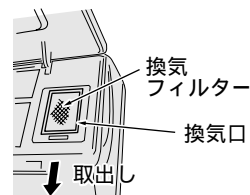

## 室内ユニット内部の清掃

おそうじ楽省メカを取り外すことにより、吹出口やファンなど室内ユニット内部の清掃ができます。

- ・ **⚠警告** 室内ユニット内部の清掃は下記手順に従い行う  
誤った清掃の仕方は思わぬケガの原因になります。
- ・ **⚠注意** 室内ユニット内部を清掃する際に踏み台などを使用する場合は、転倒の  
恐れがないことを十分確認する

**1** **⚠警告** エアコン運転を停止し、電源プラグを抜く  
**⚠警告** 風が出ていないことを確認する  
運転停止直後はファンが完全に停止していない場合があります。

**2** 室内ユニット右下部のツマミを左に「カチッ」というま  
でスライドさせてください

**3** おそうじ楽省メカの両端を手で支え、右側を手前に引  
き、右へスライドさせるように外してください

**4** 室内ユニット内部を清掃する場合は、乾いた柔らかい  
布などを使用してください  
汚れがひどい場合は薄めた中性洗剤をしめらせ固くし  
ぼり拭いてください  
**⚠注意** 固いものや先のとがったものでユニットをこ  
すらない

**5** 清掃後、おそうじ楽省メカの両端を手で支え左側を合  
わせたあと右側をユニットにはめ込んでください  
**⚠注意** ユニット内部に布などを置き忘れない  
ファンに絡まり故障の原因になることがあります。

**6** ツマミを右に「カチッ」というまでスライドさせてく  
ださい

上下風向調節フラップ

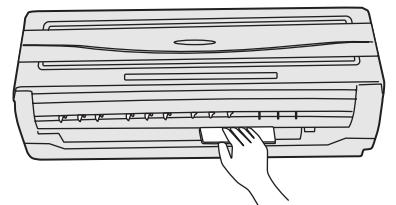
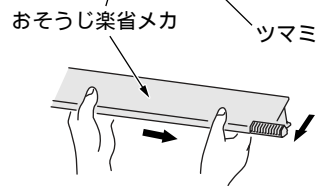
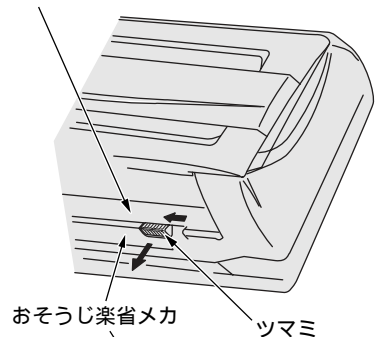

### お知らせ

エアコンを運転中におそうじ楽省メカを取り外しますと、自動的に運転を停止しタイマーランプが点滅します。(フラップは閉じます)この状態ではエアコンの運転をすることは出来ませんが、安全のため必ず電源プラグを抜いてから掃除を行ってください。(おそうじ楽省メカを取り外しても室内ファンが停止しないときはお買い上げの販売店にご相談ください)

また、おそうじ楽省メカの取り付け方が間違っていたり、しっかりとハマっていない場合にもタイマーランプが点滅し、運転を行えない状態になります。そのような場合は再度おそうじ楽省メカを取り付け直してください。再度おそうじ楽省メカを取り付け直してもタイマーランプが消灯しない場合は、お買い上げの販売店にご相談ください。

別売品でおそうじ楽省キット(ORK01)を用意しております。簡単にファンなどを清掃することができます。お買い上げの販売店で購入してください。

## マイナスイオン発生器の清掃

マイナスイオン発生器の清掃は6ヶ月に1回がめやすです。

**1** **⚠警告** エアコンの運転を停止し、電源プラグを抜く  
**⚠警告** 風が出ていないことを確認する  
運転停止直後はファンが完全に停止していない場合があります。

**2** 清掃します  
マイナスイオン発生器内部の金属針の先端を歯ブラシで3~4回こすってください。  
**⚠注意** 綿棒などの毛羽だったものや金属棒などの固いものなどは使用しないでください。

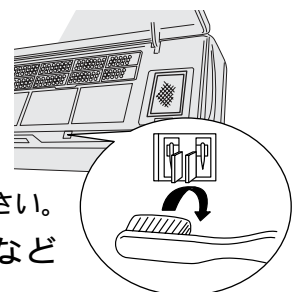

## アレルゲンクリアフィルターの点検と交換

### アレルゲンクリアフィルターについて

アレルゲンクリアフィルターは酵素の力でアレルゲンクリアフィルター上に捕集したアレルギーの原因アレルゲンを分解します。

アレルゲンクリアフィルターの有効期間は約1年ですが、ご使用状況により異なります。汚れ具合をときどき点検してください。

1. エアフィルターを取り外し、アレルゲンクリアフィルターをフィルターホルダーごと取り出します。
2. フィルターホルダーから取り外してアレルゲンクリアフィルターの汚れを点検し、汚れていたら掃除機で汚れを取り除いてください。汚れが取れない場合や、1年を経過した場合は、フィルターを交換してください。
  - ・交換用フィルターはお買い上げの販売店で「アレルゲンクリアフィルター-CFA11」と指定して購入してください。（フィルターホルダーは再利用します）
3. フィルターホルダーにアレルゲンクリアフィルターをセットして本体に装着し、エアフィルターを取り付けてください。アレルゲンクリアフィルター、水洗いサンフィルターは左右どちらに装着して頂いても結構です。

**△注意** アレルゲンクリアフィルターを長時間直射日光にさらさないでください。また水洗いはできません。

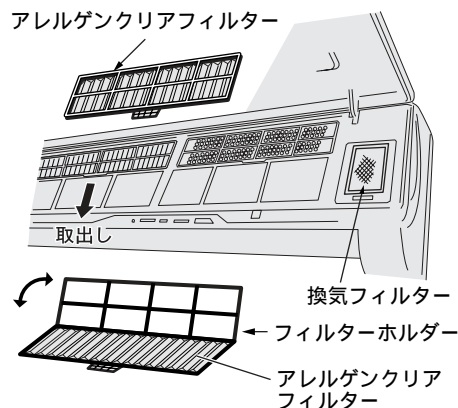

## 水洗いサンフィルターの点検と交換

### 水洗いサンフィルターについて

水洗いサンフィルターは、フィルター上に吸着した臭いの成分を分解し脱臭効果を発揮します。

水洗いサンフィルターは太陽光を当てることにより脱臭効果が再生しますが定期的にホコリを取り除いてください。

1. エアフィルターを取り外し、水洗いサンフィルターをフィルターホルダーごと取り出します。
2. 汚れがひどい場合は中性洗剤洗いも可能ですが破損しやすいためフィルターホルダーごと洗ってください。汚れを落とした後は、必ず太陽光にさらし乾燥させてください。
3. 破損したとき、長期間の使用で汚れがひどく落ちにくいときは交換してください。
  - ・交換用フィルターはお買い上げの販売店で「水洗いサンフィルター-LCF41」と指定して購入してください。（フィルターホルダーは再利用します）
4. フィルターホルダーに水洗いサンフィルターをセットして本体に装着し、エアフィルターを取り付けてください。アレルゲンクリアフィルター、水洗いサンフィルターは左右どちらに装着して頂いても結構です。

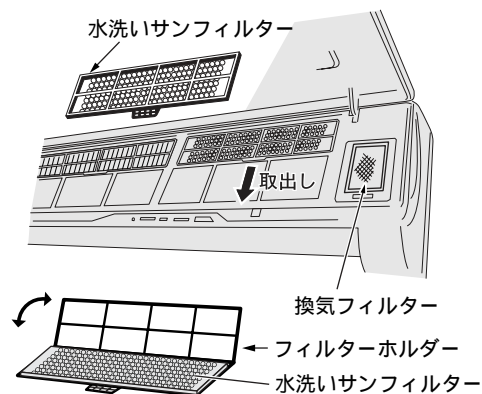

## 空気清浄フィルターについて

名称	効果	色	交換のめやす	型番	梱包数	価格
アレルゲンクリアフィルター	酵素の力を使いアレルゲンフィルター上に捕集したアレルギーのもとアレルゲンを分解します。	淡ピンク	約1年	CFA11	1枚	1,575円(税込)
				CFA11-5	5枚	7,875円(税込)
水洗いサンフィルター	お部屋に充満するニオイの分子を脱臭して爽やかな空気を保ちます。水で洗い天日干しするだけで脱臭性が蘇ります。	オレンジ	破損したとき 汚れがひどいとき	LCF41	1枚	1,260円(税込)
				LCF41-5	5枚	6,300円(税込)

上記フィルター価格は2003年12月時点の価格であり、変更になることがありますのでご了承ください。

## シーズン後

**1** 冷房シーズン後は約2～3時間  
空清運転をしてください

**2** **△注意** 長期間ご使用にならない場合は安全のため、  
電源プラグを抜く

ホコリが溜まって発熱・発火の原因になることがあります。

**3** エアフィルターを掃除して取り  
付けておいてください

**4** 室内・室外ユニットともに掃除  
してください

**5** リモコンの電池を取り出してく  
ださい  
液漏れによる故障を防ぎます。

### お知らせ

エアコンは運転を停止していても約0.7Wの電力を消費しています。シーズンオフ時には電源プラグを抜いておくことをお勧めします。

## シーズン前

**1** 室内・室外ユニットのまわりに  
通風の障害物がないようにして  
ください

エアコンの故障の原因になります。

**2** 室内ユニットの下に家電製品な  
どがないようにしてください

水滴が滴下して故障や感電の原因になることがあります。

**3** **△注意** 室外ユニットは長期使  
用で傷んだままの据付  
台などで使用しない

ユニットの落下につながりケガの原因になることがあります。

**4** **△警告** アース線が断線したり、  
外れていないか確認す  
る

アースが不完全な場合は、感電の原因になります。

**5** エアフィルターを清掃してくだ  
さい

**6** 電源プラグを差し込んでくだ  
さい

**7** リモコンに電池を入れてくだ  
さい

換気用ヘパフィルター(別売品)について  
お手入れのしかた

上手な使いかた

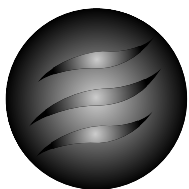

## 換気用ヘパフィルター(別売品)について

室内側に排気ダクトを取り付けた場合、換気口に換気用ヘパフィルターを取り付けますとチリやホコリ、また気になるタバコのおいなどを吸着します。

### 換気用ヘパフィルターの点検と交換

換気用ヘパフィルターの有効期間は約1年ですが、ご使用状況により異なります。汚れ具合をときどき点検してください。

1. 換気フィルターを取り出し換気用ヘパフィルターの汚れを点検し、汚れていたら交換します。

(使用済のものは清掃しても再使用できません)

● 交換用フィルターはお買い上げの販売店で「換気用ヘパフィルター-CFB14」と指定して購入してください。

2. 換気用ヘパフィルターを換気フィルターにセットし、換気口に取り付けてください。

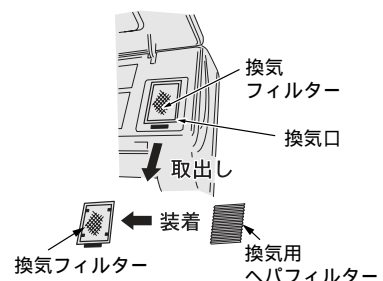

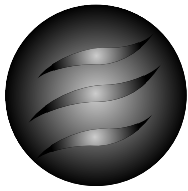

# 設置について

## 据付場所

エアコンの吹出口や吸込口のまわりに通風の障害になる物を置かないでください。  
次の場所に据え付けないでください。

- ・ **△警告** 可燃性ガスの漏れるおそれのあるところ。  
万が一ガスが漏れてユニットの周囲に溜まると、発火の原因になります。
- ・ 油の飛まつが多いところ。
- ・ 温泉地など硫化ガスが発生するところや潮風があたる場所。  
このような場所では腐食などにより故障の原因になることがあります。販売店にご相談ください。

室内ユニットから出る除湿水は水はけの良いところに排水してください。

密閉された部屋で換気扇を使うことにより部屋が負圧となり排水が逆流する恐れがありますので換気に見合う空気を取り入れられるような開口部を設けてください。また高層マンション等で風の影響により部屋が負圧になる場合も同様に開口部を設けてください。

映像の乱れや雑音防止のためエアコン本体とリモコンはテレビやラジオなどから1m以上離してください。

(1m以上離しても雑音が入る場合はテレビ、ラジオなどを雑音の入らない場所まで離してください)

電子式点灯方式の蛍光灯(インバータ蛍光灯など)とエアコンの本体はできるだけ離してください。

(リモコンの送信距離が短くなる場合があります)

## 電気工事

エアコン専用の配線にしてください。

- ・ **△警告** タコ足配線をしない、また電気配線や電源プラグを改修しない。  
感電や発熱、火災の原因になります。
- ・ **△警告** 設置場所によっては漏電ブレーカの取り付けが必要。  
漏電ブレーカが取り付けられていないと感電の原因になります。
- ・ **△警告** アース工事を行う。  
(据付場所によっては法規でアース工事が義務づけられています)  
アースが不完全な場合は、感電の原因になります。

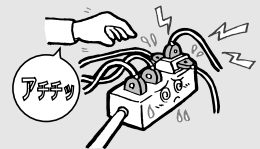

電気工事・アース工事を行うには資格が必要です。販売店にご相談ください。

## 運転音

エアコンの重量に十分耐え、振動や運転音が増大しない場所に据え付けてください。

室外ユニットの吹出口からの風や運転音が隣家の迷惑にならないようにしてください。

室外ユニットの吹出口や吸込口付近に障害物を置かないでください。

機能低下や運転音増大のもとになります。

運転中に異常音がある場合は販売店にご相談ください。

## 転居・移設のときは

**△警告** エアコンの取り外し再据え付けには専門の技術が必要ですので必ずお買い上げの販売店またはメーカー指定の修理相談窓口へ。

据付不備があると感電・火災・水漏れなどの原因になります。

また取り外し再据え付けには工事費がかかります。

## インターネット対応について

このエアコンはe-@ir接続キットEAIR01または02A（別売品）を取り付けることによりインターネットよりエアコンの運転ができます。

詳しくはお買い上げの販売店にご相談ください。

## 点検整備について

ご使用状態や周囲の環境によっても変わりますがエアコンを数シーズン（3～5年）ご使用になりますと内部が汚れ能力が低下することがありますので通常のお手入れとは別に点検整備をお勧めします。

点検整備には専門技術が必要です。費用など詳しいことはお買い上げの販売店またはメーカー指定のお客様ご相談センターにご相談ください。

適切でない点検整備は機械の機能を損なう恐れがあります。

たとえば、エアコン内部の洗浄などで不適切な処置（作業方法・洗浄剤の種類）をされますと熱交換器の機能低下や水漏れ、プラスチック部品・電子部品などの破損の原因となることがあります。

点検整備はシーズンオフになされることをお勧めします。

## エアコンクリーニングについて

エアコンの点検はシーズン前の依頼をおすすめします。

エアコン内部の洗浄は高い専門知識が必要です。お客様自身で実施したり、正しい洗浄剤の選定と洗浄方法で行わないと、内部部品の破損による水漏れや電気部品の故障等を引き起こします。

エアコンの内部洗浄は、高い専門知識を有する業者に依頼してください。

お買い上げの販売店、メーカーのサービス窓口にご相談されると安心です。

エアコンの内部洗浄はエアコンを数シーズン使用した後も電気代のムダなく、冷暖房を行うために必要になることがあります。エアコン内部の洗浄は熱交換器等の汚れを除去する方法が一般的ですが、その洗浄方法や使用する洗浄剤の選定・取り扱い・処理に高い専門性が必要です。

もし、誤った洗浄剤の選定・使用方法で内部洗浄を行うと、エアコン内部に残った洗浄剤で、樹脂部品の破損・電気部品の絶縁不良などが発生し、エアコン自体が運転できない故障となったり、最悪の場合は、発煙・発火につながる恐れがあります。

クリーニングの注意事項

電気部品、ファンモータなどには“絶対に”洗浄剤がかからないこと。

洗浄剤は、樹脂剤（プラスチック）をおかさないう適正なものを使用すること。

樹脂部品に損傷を与えるような高温高圧スチームでの洗浄を行わないこと。

汚れが排水経路に詰まらないように十分にすすぎを行うこと。





再運転しても すぐに運転しない (運転ランプ点灯)	▶	運転を停止後3分間は再運転をストップしてエアコンを保護します。 [マイコンに組み込んである3分間保護タイマーが、自動的に働きます。ただし、最初に電源を入れたときは、この機能は働きません。]
停電したり 電源プラグを抜いた あと電源を入れても 運転が再開しない	▶	マイコンの記憶回路が消えています。リモコンで運転操作をし直してください。
運転しない (タイマーランプのみ点滅)	▶	おそうじ楽省メカが外れているか、正しく装着されていません。 ☎ 26ページ
運転停止後、室外ユニットの ファンがすぐに停止しない	▶	エアコン保護のため運転停止後、室外ユニットのファンは約1分間停止しません。
運転停止後、室内ユニットの 上下フラップが閉じているのに ファンがすぐに停止しない	▶	セルフクリーン運転をしています。約5分後にファンは停止します。

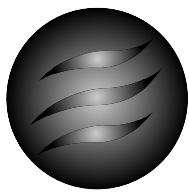

## このようなときはすぐ販売店に

次のようなときは、すぐに電源プラグを抜いて販売店にご連絡ください。

電源プラグやコードの被覆が破れているとき  
ブレーカがたびたびおちるとき  
スイッチが正確に作動しないとき  
テレビやラジオなど他の機器に誤動作があるとき  
洪水、台風など天災でエアコンが水没したとき  
電源プラグやコードが異常に熱いとき  
電源プラグを抜き、3分以上たってから再運転してもなお運転動作に異常があるとき

運転中に異常音が出るとき  
おそうじ楽省メカを取り付けてもタイマーランプが消灯しないとき  
おそうじ楽省メカを取り外しても室内ファンが停止しないとき  
本体表示部の「運転」「タイマー」ランプが交互に早く点滅(0.5秒ON, 0.5秒OFF)したとき、およびリモコンの「見てみて」ボタンを押して診断記号(裏表紙)が表示されたとき

その他異常を感じたとき。

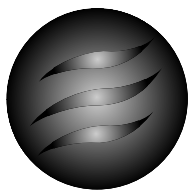

## サービスと保証

サービスをお申し出になるとき

31, 32ページに従って調べていただきなお異常のあるとき、および32ページのようなときにはお買い上げの販売店にご連絡ください。

連絡していただきたいこと

製品形式、お買い上げ年・月 — 保証書をご覧ください。  
異常の内容 \_\_\_\_\_ できるだけ詳しく。  
ご住所・ご氏名・電話番号  
訪問ご希望日時

保証書について

保証書は所定項目への記入と販売店印が押してあることをご確認のうえお買い上げの販売店よりお受け取りいただき大切に保管しておいてください。

保証期間などについて

保証期間はお買い上げの日から1年間です。  
ただし冷媒回路部品は5年間です。  
保証期間内に万一故障した場合は保証書の記載内容により、お買い上げの販売店が修理いたします。

保証期間経過後の修理について

修理によってエアコンの機能が維持できる場合は、お客様のご要望により有料で修理させていただきます。  
修理については販売店にご相談ください。メーカーは販売店からの注文により補修用性能部品を販売店に供給いたします。

補修用性能部品の保有期間について

エアコンの補修用性能部品の最低保有期間は製造打切後9年です。  
補修用性能部品とは、その製品の機能を維持するために必要な部品です。

ご不明な点は

お買い上げの販売店または、「修理受付窓口」にお問い合わせください。

☎ 34ページ

このようなときはすぐ販売店に・サービスを依頼される前に

困ったときは

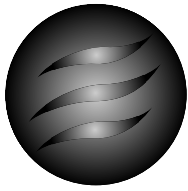

# 仕 様

## 仕 様

(冷房・ヒートポンプ暖房兼用セパレート形)

形 式		22形	25形	28形	
電 源		単相 100V 50/60Hz			
冷 房 能 力	kW	2.2 (0.4~3.0)	2.5 (0.4~3.4)	2.8 (0.4~3.9)	
暖 房 能 力		3.2 (0.4~6.5)	3.4 (0.4~6.5)	4.0 (0.4~7.3)	
消費電力	冷 房	W	350 (75~650)	415 (75~740)	455 (75~900)
	暖 房		540 (65~1425)	575 (65~1425)	695 (65~1850)
運 転 電 流	冷 房	A	3.9	4.6	5.0
	暖 房		5.7	6.1	7.3
運 転 音	冷 房	dB	41 [39]	43 [39]	45 [43]
	暖 房		43 [40]	45 [41]	45 [43]
概略冷暖房 可能面積	冷 房	m <sup>2</sup> (畳)	10~15 (6~9)	11~17 (7~10)	13~19 (8~12)
	暖 房		12~15 (7~9)	12~15 (7~9)	15~18 (9~11)
外形寸法 (高さ×幅×奥行)	室 内	mm	298×840×265		
	室 外		595×780×290		
製 品 質 量	室 内	kg	12		
	室 外		39		

形 式		36形	40形	50形	
電 源		単相 100V 50/60Hz	単相 200V 50/60Hz		
冷 房 能 力	kW	3.6 (0.4~4.0)	4.0 (0.4~5.0)	5.0 (0.6~5.6)	
暖 房 能 力		4.5 (0.4~7.3)	6.0 (0.4~9.0)	6.7 (0.6~9.1)	
消費電力	冷 房	W	740 (75~1000)	875 (105~1500)	1405 (120~2000)
	暖 房		845 (65~1850)	1315 (95~2490)	1555 (110~2520)
運 転 電 流	冷 房	A	8.2	4.4	7.1
	暖 房		8.9	6.6	7.9
運 転 音	冷 房	dB	45 [43]	46 [46]	46 [47]
	暖 房		45 [43]	47 [47]	47 [47]
概略冷暖房 可能面積	冷 房	m <sup>2</sup> (畳)	16~25 (10~15)	18~28 (11~17)	23~34 (14~21)
	暖 房		16~20 (10~12)	22~27 (13~17)	24~30 (15~18)
外形寸法 (高さ×幅×奥行)	室 内	mm	298×840×265		
	室 外		595×780×290		
製 品 質 量	室 内	kg	12		
	室 外		39		

冷暖房運転特性は日本工業規格 (JIS C 9612) に基づいた値です。

概略冷・暖房可能面積欄の数値は、(木造・南向き和室) ~ (鉄筋アパート・南向き洋室) を示します。

運転音は日本工業規格 (JIS C 9612) に基づいて測定した値で [ ] の値は室外側を示します。

本機的能力・消費電力は性能が安定した後の数値を示します。

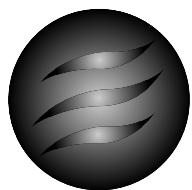

# お客様ご相談窓口のご案内

フィルターやリモコンなどのご注文，修理のご依頼，お取り扱い・お手入れなどのご相談はまずお買い上げの販売店までお問い合わせください。

転居やその他の理由でお買い上げの販売店にご相談できない場合の修理のご依頼は「修理受付窓口」へどうぞ。

フリーダイヤル 急 な ご 用 も 3 6 5 日  
修理受付窓口 全国共通 0120 - 975 - 365  
24時間365日受付（一部地域をのぞく）

ご購入についてのご相談，お取り扱い方法・お手入れ方法についてのお問い合わせは「お買物相談室」へどうぞ。

ビーバーエアコンお買物相談室 フリーダイヤル ハイ ジュウコウサンキュー  
0120 - 81 - 1539  
受付時間 平日(月曜日～金曜日)  
9:00～12:00  
13:00～17:00

## お客様メモ

後日のために記入しておいてください。サービスを依頼されるときお役に立ちます。

購入店名

担当者

電話

購入日

# 運転ランプ(緑)やタイマーランプ(黄)が点滅したときは エアコンに異常が起きています

本体表示部の運転ランプ(緑)の点滅や、タイマーランプ(黄)の点滅でエアコンの異常をお知らせします。リモコンの「見えてみて」ボタンを押してください。温度表示部に診断記号が表示されます。「診断記号」「異常の様子」「エアコンの形式名」などをお買い上げの販売店にご連絡ください。運転/停止ボタンを押し、停止してください。

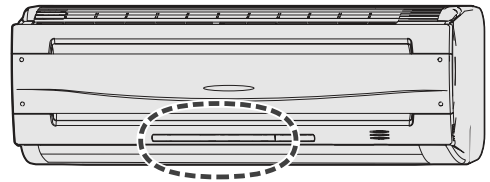

### 診断記号一覧

異常内容	リモコン表示 (診断記号)	ランプ表示	
		運転ランプ(緑)	タイマーランプ
シリアル転送エラー保護	05	点灯	6回点滅
室内熱交センサ異常	06	1回点滅	点灯
室内吸込センサ異常	07	2回点滅	点灯
室内ファンモータ異常	16	6回点滅	点灯
室内ガスセンサ異常	17	3回点滅	点灯
圧縮機過熱保護	36	点灯	5回点滅
室外熱交液管センサ異常	37	点滅	2回点滅
室外外温センサ異常	38	点滅	1回点滅
吐出管センサ異常	39	点滅	4回点滅
過電流異常	42	点灯	1回点滅
室外ファンモータ異常	48	点灯	7回点滅
電流制限異常	58	点灯	3回点滅
室外機故障	59	点灯	2回点滅
圧縮機異常	60	2回点滅	2回点滅



「見えてみて」ボタン

### お知らせ

運転ランプ(赤または橙)がゆっくり点滅(1.5秒ON, 0.5秒OFF)しているときはエアコンの故障や異常ではありません。暖房時の霜取時や暖かい風が出るまで送風をとめているときは、ゆっくり点滅しています。タイマーランプだけが点滅している場合はおそうじ楽省メカが外れているか、正しく装着されていません。詳しくはP.26ページ「室内ユニット内部の清掃」をお読みください。

### 愛情点検



### 長年ご使用のエアコンの点検をぜひ!

このようなことはありますか。

コゲくさい臭いがする。電源コード、プラグが異常に熱い。  
運転音が異常に高くなる。  
室内ユニットから水漏れがする。  
漏電ブレーカーがひんぱんに落ちる。  
その他の異常や故障がある。

運転スイッチを停止にし、コンセントから電源プラグを外して故障や事故防止のため、必ず販売店に点検・修理(有料)をご相談ください。

### 廃棄時のご注意

2001年4月施行の家電リサイクル法では、お客様がご使用済みのエアコンを廃棄される場合は、収集・運搬料金と再商品化等料金をお支払いいただき、販売店や市町村に適正に引き渡すことが求められています。

 三菱重工業株式会社

冷熱事業本部 〒452-8561 愛知県西春日井郡西枇杷島町旭町3-1

RKT012A512

