

ビーバーエアコン

取扱説明書

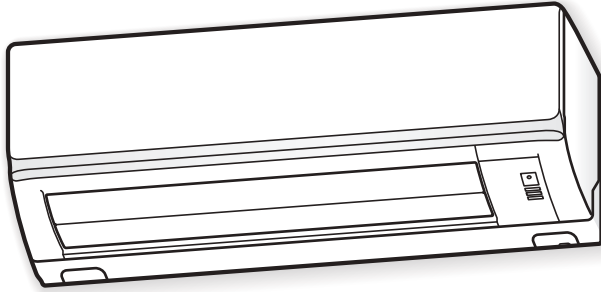

RWシリーズ

形式

室内ユニット

SRK22RW

SRK25RW

SRK28RW

SRK36RW

SRK40RW2

SRK56RW2

室外ユニット

SRC22RW

SRC25RW

SRC28RW

SRC36RW

SRC40RW2

SRC56RW2



このたびは三菱重工ビーバーエアコンをお買い上げいただき、まことにありがとうございました。

■ご使用前に、この取扱説明書をよくお読みのうえ正しくお使いください。

■この取扱説明書は保証書とともに、必要なときにお読みいただけるよう大切に保管してください。



家庭用エアコンにはGWP(地球温暖化係数)が675のフロン類(R32)が封入されています。地球温暖化防止のため、移設・修理・廃棄等に当たってはフロン類の回収が必要です。

この表示は、家庭用エアコンに温暖化ガス(フロン類)が封入されていることを、ご認識いただくための表示です。エアコンの取り外し時はフロン類の回収が必要です。〈廃棄時には家電リサイクル法の制度に基づき適正な引き渡しをしていただければ、確実にフロン類の適正処理がなされます。〉

もくじ

はじめに	2
安全上のご注意	4
各部のなまえ	6
運転前に	8
各部の取り外し・取り付け	
リモコン	11
チャイルドロック	12
メニュー項目の設定を変更する	13
乾電池の交換、現在時刻設定、 据付位置設定	14

運転する	16
自動、冷房、暖房、ドライ、送風、 (内部クリーン)	
風量・風向を調節する	18
風量、風向、おまかせ気流運転	
いろいろな運転	20
ワープ運転	
ドライ運転(愛情・ランドリー)	
バイオクリア運転	
フィルター清掃運転	22
タイマーを使う	24
おやすみ運転、入タイマー、 切タイマー	
タイマー組み合わせ	26

お手入れのしかた	28
日常のお手入れ	
シーズン後のお手入れ	33
シーズン前の点検	33

故障かな?と思ったら	34
ランプが点滅したとき	36

据え付けについて	38
仕様	39
保証とアフターサービス	40
お客様ご相談窓口	40

はじめに

運転のしかた

お手入れ

困ったとき

各種情報

はじめに

据付工事からシーズン中のご使用、日常のお手入れ、消耗品交換、さらに移設、廃棄までの流れをご紹介します。
本製品の機能と合わせて参照ページをご覧ください、いつまでも快適にお使いください。

運転前の準備

据付工事 据え付けは必ず専門業者が行ってください。

据え付けについては、本ページの他に38ページもご覧ください。

- | | | |
|----|------------------------|---------|
| 準備 | ●室内ユニット(フィルターの取り付けかた) | 📖 9ページ |
| | ●リモコン(乾電池、時刻設定、据付位置設定) | 📖 14ページ |



リモコン

ご使用開始 この取扱説明書をよくお読みください。
※安全上のご注意は必ずお守りください。

シーズン中

基本的な運転

- | | | |
|------------------|--------------|---------|
| ●はじめはじめするから除湿したい | → 自動・冷房・暖房運転 | 📖 16ページ |
| ●扇風機がわりに送風したい | → お好みドライ運転 | |
| ●風向や風量を調節したい | → 送風運転 | 📖 18ページ |
| | → 風向・風量調節 | |

いろいろな運転

- | | | |
|-----------------------|--------------|---------|
| ●すばやく冷やしたり暖めたりしたい | → ワープ運転 | 📖 20ページ |
| ●フィルター上のアレルギー物質を分解したい | → バイオクリア運転 | |
| ●温度を下げ過ぎずに除湿したい | → 愛情ドライ運転 | 📖 22ページ |
| ●室内で洗濯物を乾かしたい | → ランドリードライ運転 | |
| ●エアフィルターの清掃をしたい | → フィルター清掃運転 | 📖 24ページ |
| ●指定した時刻/時間に運転/停止したい | → タイマー運転 | 📖 28ページ |

日常のお手入れ

消耗品の交換

- | | | |
|------------|--|---------|
| ●リモコンの電池 | → 現在時刻と据付位置を再設定 | 📖 15ページ |
| ●空気清浄フィルター | → 交換のめやす
備長炭フィルター……約3か月
バイオクリアフィルター……約1年 | 📖 32ページ |

シーズンオフ

シーズン後のお手入れ → 📖 33ページ

シーズン前の点検 → 📖 33ページ

フィルターの取り付け・取り外しかたは → 📖 8ページ

点検・エアコン内部洗浄 必ず専門業者にご依頼ください。
お客様自身では絶対に行わないでください。 → 📖 33ページ

その他

困ったとき 故障かな?と思ったら、ご確認ください。 → 📖 34ページ

お引越(移設)・修理・譲渡・廃棄 お買い上げの販売店にご相談ください。



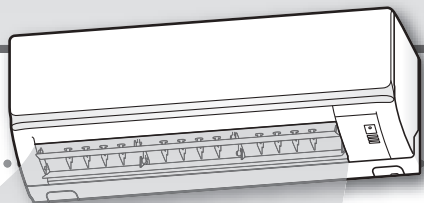

据付工事が終わったらまずご確認ください。

- 本体は正常に動きますか。
- リモコンは使えますか。
- 付属の空気清浄フィルターが取り付けられていますか。

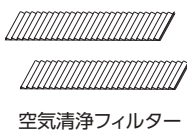

空気清浄フィルター

本製品の特長 (リモコンの表示アイコン)

- パワーセーブ
- タイマー運転
- ワープ運転
- おやすみ運転
- 風量調節
JET運転
- 入切
入タイマー
切タイマー
プログラムタイマー
- 風量
- ランドリドライ運転
- おまかせ
左右風向調節、
おまかせ気流運転
- 愛情ドライ運転
- 上下風向調節
- バイオクリア運転
- チャイルドロック
- 内部クリーン
- フィルター清掃運転
- 加湿器連動運転

ホームオートメーションについて

このエアコンにはホームオートメーションのためのコントロール機器が接続できるHA端子が付いています。詳しくはお買い上げの販売店にご相談ください。

譲渡および国内使用について

- 本製品を譲渡または貸与の際は、必ず本書を含むすべての付属品を合わせてお渡しください。
- 本製品は、日本国内専用です。
日本国外での使用およびアフターサービスはできません。

廃棄時のご注意

2001年4月施行の家電リサイクル法では、お客様がご使用済みのエアコンを廃棄される場合は、収集・運搬料金と再商品化等料金をお支払いいただき、販売店や市町村に適正に引き渡すことが求められています。

据え付け時の注意事項

⚠ 警告

- 指定冷媒 (R32) 以外は使用しない。
(冷媒補充・入れ替え)
機器の故障や破裂、ケガなどの原因になります。
- 調理室など油煙の多いところ、または可燃性ガス・腐食性ガスや金属製のホコリのある場所では使用しない。
火災や故障の原因になります。
- 機械油など油成分が浮遊している場所では使用しない。
ひび割れ、感電、引火の原因になります。

- 据え付けは、お買い上げの販売店または専門業者に依頼する。
水漏れや感電、火災の原因になります。
- 電源は必ずエアコン専用のコンセントを使用する。
専用以外のコンセントを使用すると発熱、火災の原因になります。
- 漏電しゃ断器を取り付ける。
漏電しゃ断器が取り付けられていないと感電、火災の原因になります。
- アースを確実にを行う。
アース線は、ガス管、水道管、避雷針、電話のアース線に接続しないでください。アースが不確実な場合は、故障や漏電のときに感電の原因になります。電気工事、アース工事には資格が必要です。

⚠ 注意

- ブレーカー、ヒューズの容量を守る。
ヒューズの代わりに針金などを使わない。
発熱、火災の原因になります。
- 可燃性ガスの漏れるおそれのある場所への設置は行わない。
万一ガスが漏れてユニットの周囲にたまると、発火、火災の原因になります。
- ドレンホースは、確実に排水するように配管し、先端をふさがない。
不確実な場合は、屋内に浸水し、家財などをぬらす原因になります。

安全上のご注意 (必ずお守りください)

ご使用の前に、この「安全上のご注意」をよくお読みのうえ正しくお使いください。

ここに示した注意事項は、いずれも安全に関する重要な内容を記載しています。必ず守ってください。
本機器は家庭用空調機器です。特殊用途(食品・動植物・精密機器・美術品の保存など)に使用しないでください。

お読みになった後は、お使いになる方がいつでも見ることができるところに必ず保管してください。

警告

電源プラグ・コードは



- 運転中に電源プラグを抜かない。
感電や火災の原因になります。
- 電源コードを引っ張って抜かない。
断線による発熱、火災の原因になります。
- めれた手で抜き差ししない。
感電の原因になります。
- 途中で接続したり、延長コードの使用、
タコ足配線をしたりしない。
感電、発熱、火災の原因になります。
- 束ねたり、引っ張ったり、重い物を載せ
たり、加熱・加工したりしない。
感電、発熱、火災の原因になります。



- 電源プラグ・コンセントにホコリの付着、
詰まり、がたつきがないことを確認する。
電源プラグを差し込む際は根元まで
確実に差し込む。
ホコリの付着、詰まり、がたつきがあると、感電や
火災の原因になります。
コンセントにがたつきがある場合は、お買い上
げの販売店に相談してください。

異常・故障時は



- 次のようなときはすぐに使用を中止し
電源プラグを抜く。
- 電源プラグやコードが異常に熱いとき
 - こげくさいニオイがするとき
 - 運転中に異常音が出るとき
 - 電源プラグやコードの被覆が破れているとき
 - プレーカーがたびたび落ちるとき
 - テレビやラジオなど他の機器に誤動作があるとき
 - 洪水、台風などでエアコンが水没したとき
 - その他異常を感じたとき

ご使用時は



- 吹出口や吸込口に指や棒などを入れない。
内部でファンが高速回転しているのでケガの
原因になります。
- 長時間冷風を身体に直接あてたり、
冷やし過ぎない。
体調悪化や健康障害の原因になります。
- 子供、病気の方など補助を必要とする人
が使う場合は周囲の人が十分注意する。
異常などによりエアコンが停止した場合、体調不
良や事故などの原因になります。

お手入れは



- お客様自身でエアコン内部の洗浄や
工具を使った分解掃除はしない。
誤った洗浄剤の選定・使用方法で洗浄を行うと、
樹脂部分が破損したり水漏れなどの原因になり
ます。また、洗浄剤が電気部品やモーターにかか
ると故障や火災の原因になります。
必ずお買い上げの販売店または修理受付窓口
にご相談ください。



修理・移設時は





- 修理や移動再設置する場合は、
お買い上げの販売店または修理受付
窓口にご相談する。
不備があると感電、火災の原因になります。
- エアコンが冷えない、暖まらない場合は
冷媒の漏れが原因の1つとして考えられ
るため、お買い上げの販売店に相談する。
エアコンに使用されている冷媒は安全で、通常漏
れることはありませんが、万一冷媒が室内に漏れ、
ファンヒーター、ストーブ、コンロなどの火気に触
れると有害な生成物が発生する原因になります。
必ずお買い上げの販売店または修理受付窓口
にご相談ください。
冷媒の追加を伴う修理の場合は、修理の内容を
サービスマンに確認してください。

誤った取り扱いをしたときに生じる内容を次のように区分して説明しています。

お守りいただく内容を“図記号”で区分して説明しています。

 警告	死亡または重傷などの重大な結果に結び付くおそれ が大きいもの。
 注意	ケガや財産に損害を受けるおそれがあるもの。状況に よっては重大な結果に結び付くおそれがあるもの。

	絶対に行わない。
	必ず指示に従い行う。

注意

ご使用時は



- 動植物に直接風をあてない。
動植物に悪影響をおよぼす原因になります。
- 食品・動植物・精密機器・美術品の保存
など特殊用途には使用しない。
このエアコンは居室用です。他の特殊用途に使用すると品質低下などの原因になります。
- めれた手で操作しない。
感電、故障の原因になります。
- 室内ユニットの下に他の家電製品や
家財などを置かない。
水滴が滴下する場合があります、汚損や故障の原因
になります。
- 殺虫剤やペイントなどの可燃性スプレー
を吹出口近くに置いたりエアコンに
直接吹き付けたりしない。
発火、火災の原因になります。
- リモコンは乳幼児の手の届く場所に
置かない。
誤操作や、乾電池を飲み込むなど事故の原因に
なります。万一、乾電池を飲み込んだ場合は直
ちに医師に相談してください。



- 雷が鳴り落雷のおそれがあるときは
運転を停止し、電源プラグを抜く。
被雷すると、故障の原因になります。
- 燃焼器具と一緒に運転するときは、
こまめに換気する。
換気が不十分な場合は、酸素不足の原因にな
ります。
- 燃焼器具はエアコンの風が直接当た
らない場所で使用する。
燃焼器具の不完全燃焼の原因になります。
- 内装工事、床面のワックスがけのときは
運転を停止する。
揮発成分がエアコン内部に付着し、水漏れや露
飛びの原因になります。
作業終了後は十分に換気を行ってからエアコン
を運転してください。

室内ユニットは



- ぶら下がったり、物を載せたりしない。
室内ユニット落下の原因になります。



- 長期間使用しない場合は、電源プラグ
を抜く
ホコリがたまると発熱、火災の原因になります。

室外ユニットは



- 上に乗ったり、物を載せたりしない。
室外ユニットからの落下や転倒などによりケガ
の原因になります。
- 長期使用で傷んだままの据付台などで
使用しない。
ユニットの転倒により、故障やケガなどの原因に
なります。



- 室外ユニット周辺に、物を置いたり、
落ち葉がたまらないようにする。
落ち葉などがあると、小動物が侵入して、内部の電
気部品に触れると、故障や火災の原因になります。

お手入れのときは



- エアコンを直接水洗いしたり、水の
入った容器を載せたりしない。
感電や火災の原因になります。
- 消臭剤・殺虫剤・可燃性スプレーなど
を使用しない。
感電、火災、冷媒漏れの原因になります。
- 不安定な台に乗らない。
転倒などケガの原因になります。
- 室内・室外ユニットの熱交換器(アルミ
フィン)にさわらない。
ケガの原因になります。



- 必ず運転を停止し、電源プラグを抜く。
内部でファンが高速回転しているのでケガの
原因になります。

各部のなまえ

室内ユニット

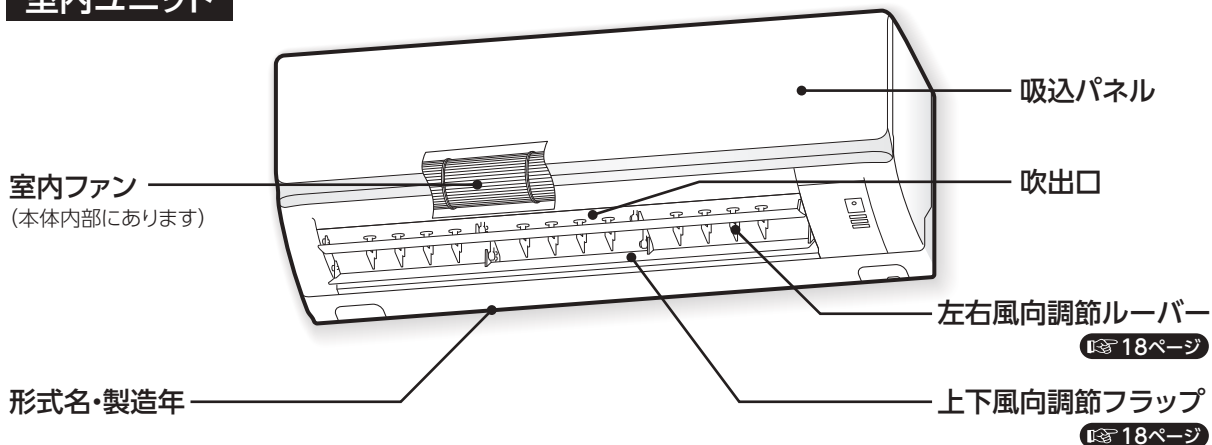

吸込パネルを取り外した状態

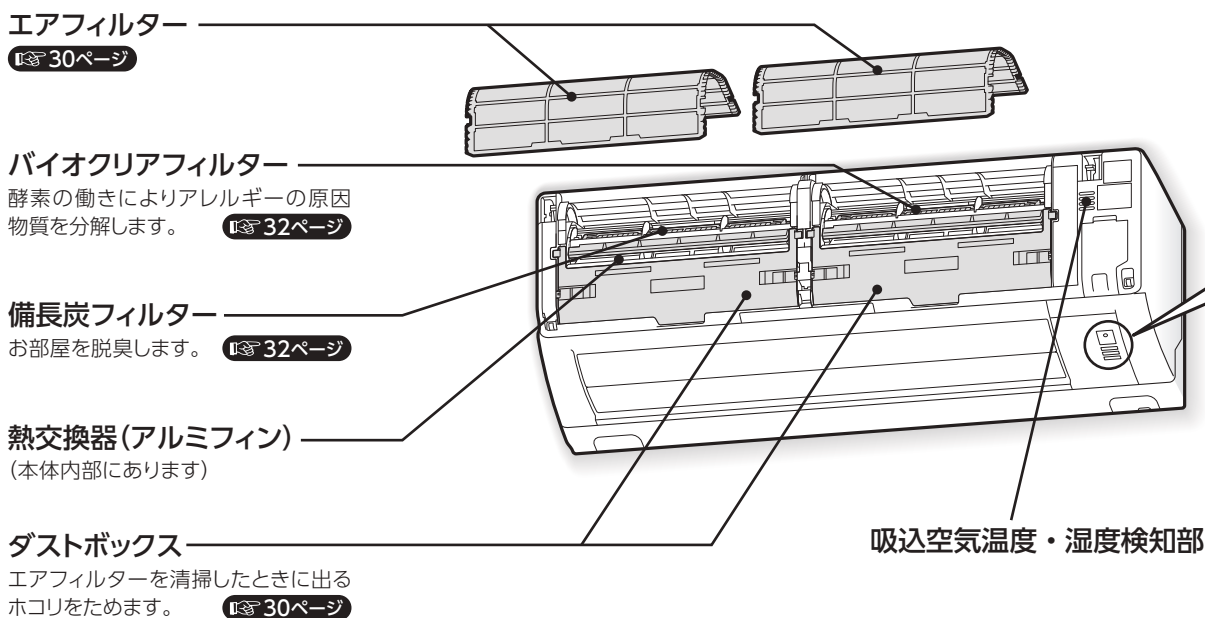

付属品

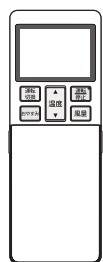

リモコン

リモコンホルダー
取付用ねじ(2本)

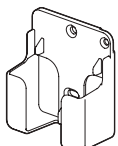

リモコンホルダー



単4形乾電池
(2本)

空気清浄フィルター

●バイオクリアフィルター
(淡オレンジ)

●備長炭フィルター
(グレー)

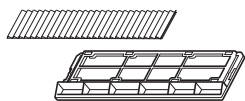

フィルターホルダー
(本体に付属)

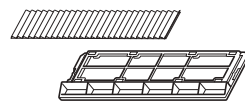

フィルターホルダー
(本体に付属)

本体表示部

本体運転ボタン (ON/OFFボタン) **14ページ**

リモコン信号受信部

ON / OFF

運転

タイマー

フィルター清掃

ランプ名	色	ランプ状態	内容	参照
運転	緑	点灯	エアコン運転中	16ページ
		ゆっくり点滅	暖房運転開始時、霜取り運転時、フィルター清掃中に運転したとき	34ページ
		速く点滅	エアコン異常時	37ページ
タイマー	黄	点灯	タイマー運転中	24ページ
		点滅	エアコン異常時	37ページ
			吸込パネルを開けたとき	29ページ
フィルター清掃	緑	点灯	フィルター清掃運転中	22ページ
		ゆっくり点滅	フィルター清掃中断時	36ページ
		速く点滅	フィルター清掃異常時	36ページ
		点滅 (3回)	ダストボックスのお掃除時期をお知らせするとき	30ページ

お知らせ (運転ランプ・タイマーランプについて)

- 運転ランプ (緑) やタイマーランプ (黄) が速く点滅したときは、エアコンに異常が起きています。運転を停止してください。 **37ページ**
- フィルター清掃ランプ (緑) が点滅したときは、36ページをご覧ください。

室外ユニット

22～36クラス

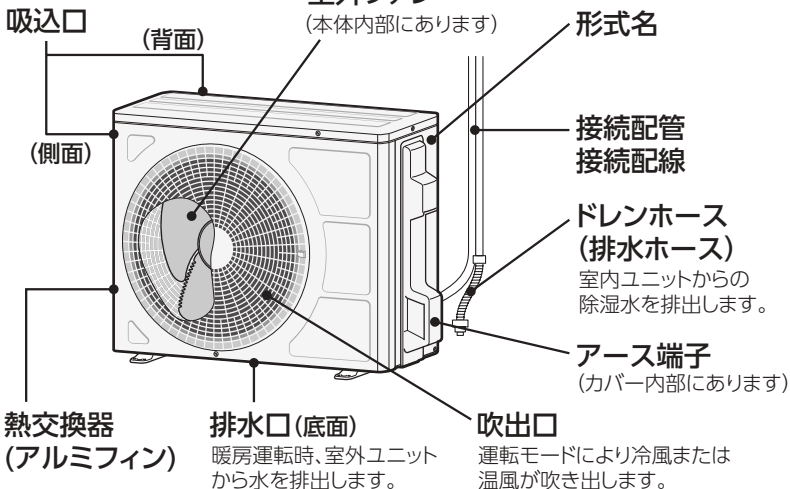

40クラス

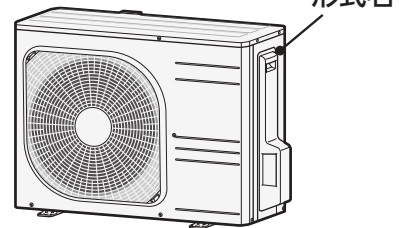

56クラス

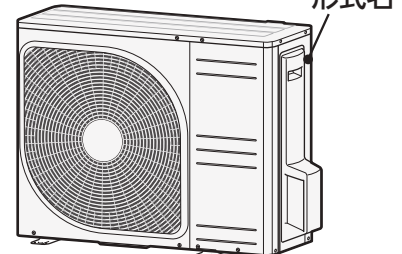

運転前に(各部の取り外し)

運転前の準備・お手入れのときも次の順に各部を取り外してください。

お手入れのしかたは  28ページ

吸込パネルを
開ける

ダストボックス
を取り外す

エアフィルター
を取り外す

空気清浄フィルター
を取り外す

吸込パネルを開ける

- 左右側面の凹部に手をかけて手前に引き上げる。
約60°開いた状態で静止します。
それ以上引き上げるとパネルが外れることがあります
のでご注意ください。

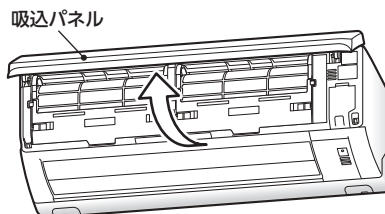

ダストボックスの取り外し

- ①左右どちらかのダストボックスのストッパー(黄色の部品、2箇所)を内側へ“カチッ”と音がするまでスライドさせる。

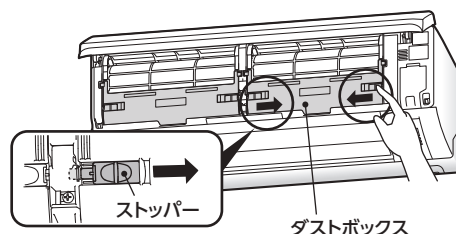

- ②ダストボックス(青緑色の部品)を手前へ静かに引き出す。

- ③もう片方のダストボックスも同様に外す。

お知らせ

- ダストボックスを取り外すときに、ホコリが落ちてくる
ことがありますのでご注意ください。

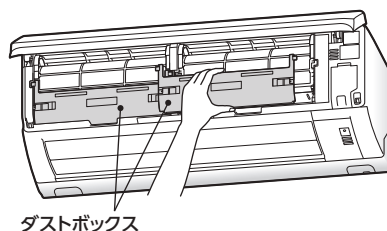

エアフィルターの取り外し

- エアフィルターを両手でつかんで、手前に取り出して
ください。(左右2枚のエアフィルターを取り外す。)

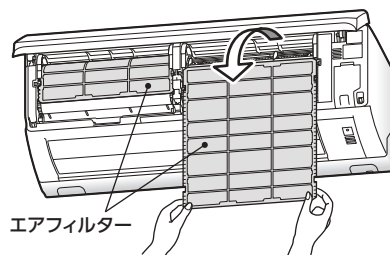

空気清浄フィルターの取り外し

- 空気清浄フィルターをホルダーごと取り外す。
フィルターホルダーをつかんで、手前に取り出して
ください。(左右2個)

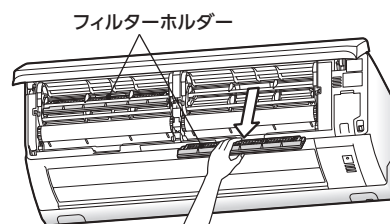

運転前に(各部の取り付け)



注意

エアフィルター、ダストボックス脱着のときは高所作業となります。転倒やダストボックスの落下にご注意ください。

運転前の準備・お手入れのときも次の順に各部を取り外してください。

お手入れのしかたは 28ページ

空気清浄フィルター
を取り付ける

エアフィルター
を取り付ける

ダストボックス
を取り付ける

吸込パネルを
閉じる

空気清浄フィルターの取り付け

1 空気清浄フィルターをフィルターホルダーに取り付ける

● バイオクリアフィルター(淡オレンジ)

● 備長炭フィルター(グレー)

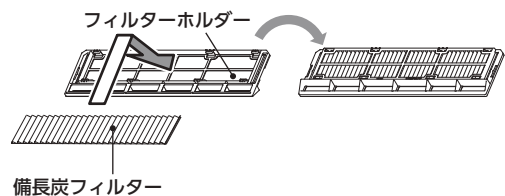
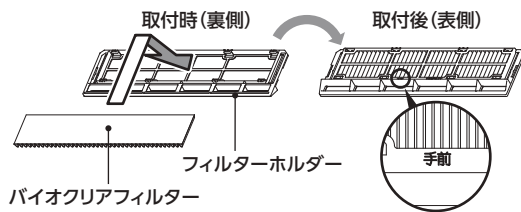

2 フィルターホルダーを、エアコン本体に差し込み取り付ける

※ 備長炭フィルター、バイオクリアフィルターは左右どちらへ装着して頂いても結構です。

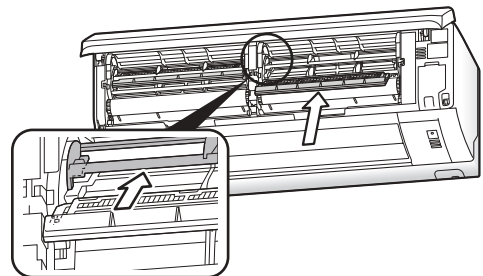

エアフィルターの取り付け

1 取り付ける前に、エアフィルターのオモテを確認する

オモテとウラを間違えると、フィルター清掃運転が正常に行えず、故障の原因となります。上下の向きはどちらでも構いません。

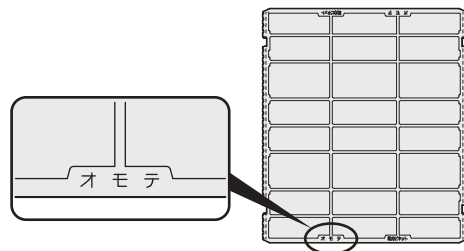

2 エアフィルターを取り付ける

エアフィルターの両側を右図のように持ち、フィルター挿入口からエアフィルターを奥までしっかりと挿入します。エアフィルターなしで運転すると故障の原因になります。

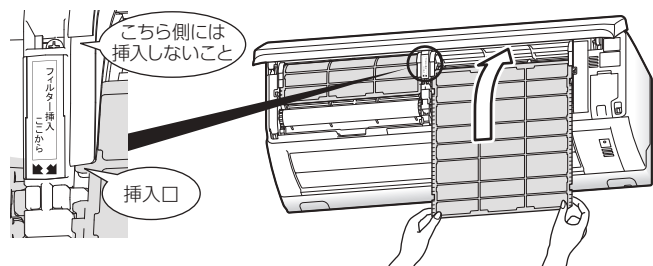

はじめに

運転のしかた

お手入れ

困ったとき

各種情報

運転前に (各部の取り付け) 運転前に (つづき)

⚠ 注意

エアフィルター、ダストボックス脱着のときは高所作業となります。転倒やダストボックスの落下にご注意ください。

③ エアフィルターの両側の切り欠き部を ストッパー(黄色)に合わせる

エアフィルターの挿入が不十分な場合、フィルター清掃運転が正しく動作しないことがあります。

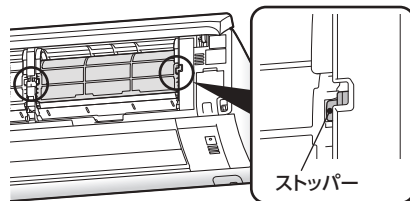

ダストボックスの取り付け

① 左右どちらか片方のダストボックスを 取り付ける。

※ダストボックスは左右どちらへ装着していただいても結構です。

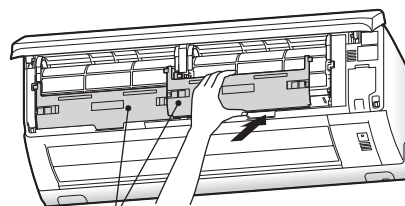

ダストボックス

② ストッパー(2箇所)を確実に外側へ“カチッ”と 音がするまでスライドさせ、先端が穴に入っ たことを確認する。

③ もう片方のダストボック スも同様に取り付け。

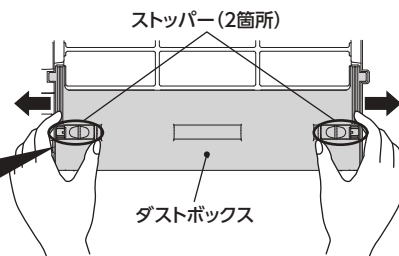
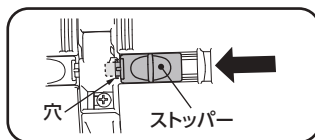

吸込パネルを閉じる

① 吸込パネル下部両端を持ち下方向にゆっくり下げて閉め てください。

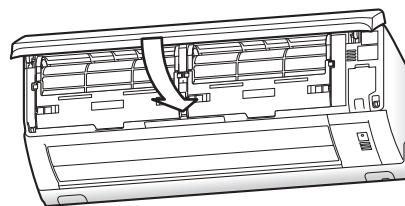

② 吸込パネルを左右そろえて軽く押した後、中央部を軽く 押さえてください。

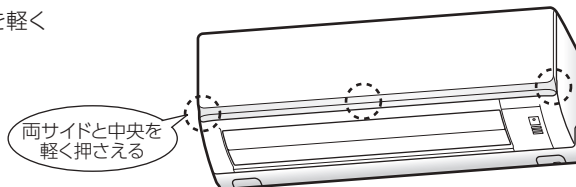

お知らせ

- 吸込パネルを閉じたときは、1～3分間エアフィルターの位置を自動調整します。
[フィルター清掃ランプ(緑)が点灯します]
- ストッパーがかかっていると、フィルター清掃運転で正常にホコリが取れなかったり、異音が発生する場合があります。
- ホコリのたまりかたは環境により異なります。シーズン毎のお手入れをおすすめします。

リモコン

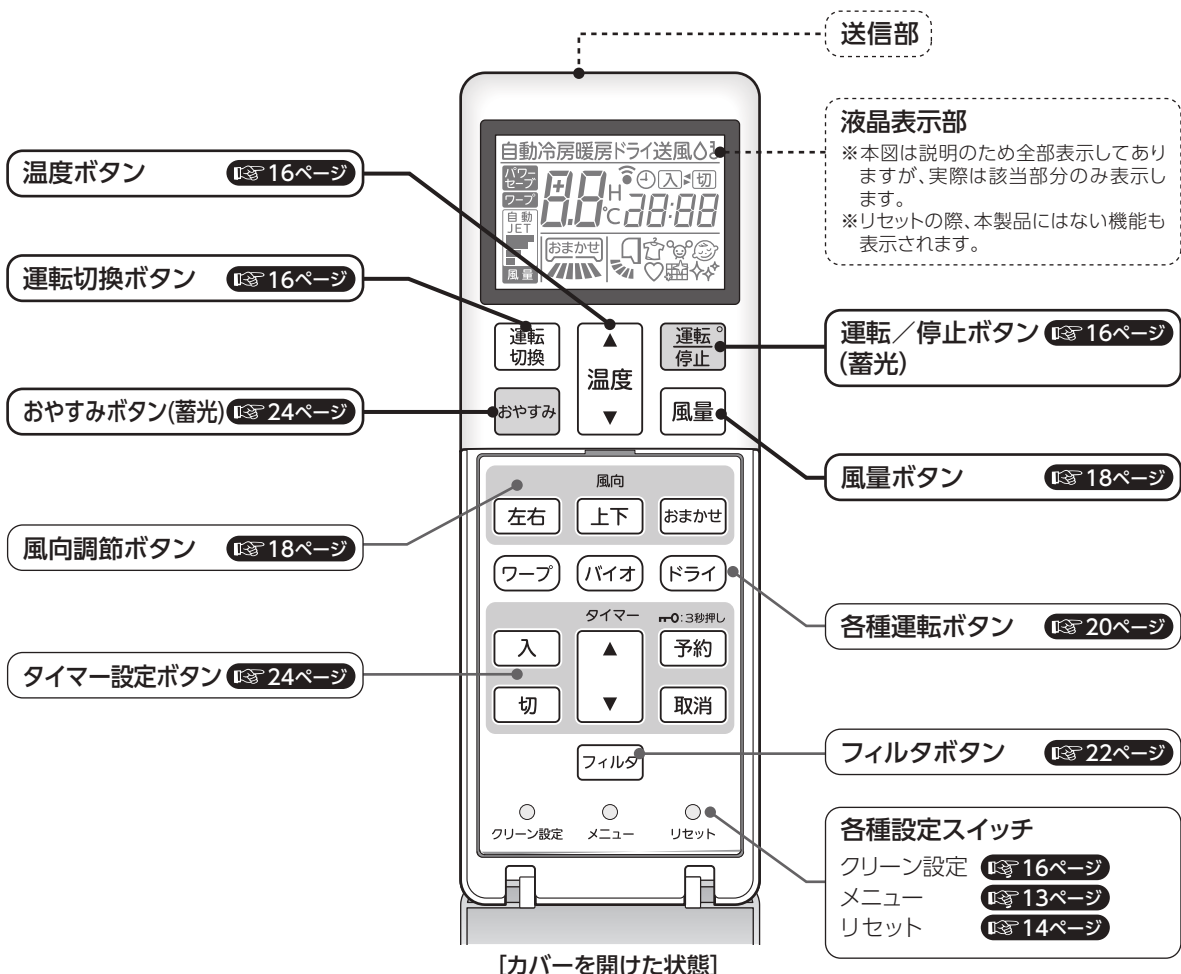

[カバーを開けた状態]

■リモコンカバーの開けかた

カバーを手前におこして開ける。
カバーを閉じるときは
カチッと音がするまで閉じる。



■リモコンホルダーのご利用について

リモコンホルダーを利用すると壁や柱にリモコンを取り付けたままご使用になれます。この場合は、取り付け場所からエアコンの運転・停止ができることを確認したうえで取り付けてください。

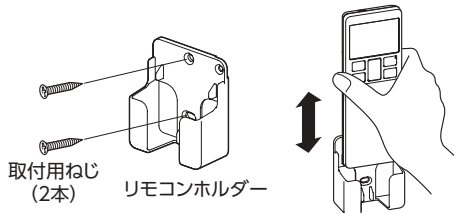

■リモコン紛失の場合

お買い上げの販売店でご購入ください。

部品番号	RLA502A710A
希望小売価格	4,000円+税

価格は2017年9月現在のもので、変更する場合があります。

リモコン取り扱い上の注意

- 直射日光の当たるところ、ストーブや電気カーペットなど温度の高くなるところに置かないでください。
- リモコンは落としたり、踏んだり、上に重い物を載せたりせず、丁寧に扱ってください。
- リモコンに水などの液体がかからないようにしてください。
- リモコンと室内ユニットの間をさえぎらないでください。
- 長期間使用しない場合、乾電池を取り出してください。
- カバーを開いた状態で、カバーだけを持たないでください。

リモコン(つづき)

■リモコン操作について

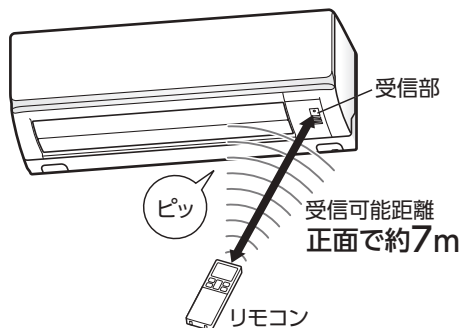

- リモコンの各ボタンをエアコン受信部に向けて押すと、信号が送られます。受信すると“ピッ”という受信音がします。
- インバーター蛍光灯やテレビとエアコンはできるだけ離してください。
- 直射日光はカーテンやブラインドでさえぎってください。(リモコンの受信可能距離が短くなる場合があります)

■リモコンの受信音について

暗いところなどでご使用いただくときに便利です。

ピーツ	運転/停止ボタンで停止したとき、停止中に運転切換したとき									
ピッ	設定温度 24℃	22	↔	23	↔	24	↔	25	↔	26
		ピッ		ピッ		ピッピッ		ピッ		ピッ
ピッピッ	自動運転時 の±0	-2	↔	-1	↔	±0	↔	+1	↔	+2
		ピッ		ピッ		ピッピッ		ピッ		ピッ
ピッピッ	自動運転に 変更したとき	→ドライ→送風→自動→冷房→暖房→								
		ピッ		ピッ		ピッピッ		ピッ		ピッ
ピッ	風量自動に 変更したとき	→風量(強)→JET→自動→風量(弱)→風量(中)→								
		ピッ		ピッ		ピッピッ		ピッ		ピッ
ピッ	上記以外のとき									

※送風運転時に風量設定で自動に変更した場合、ワープを設定後に設定解除し風量自動設定に戻った場合は、ピッピッと鳴りません。(ピッと鳴ります)

チャイルドロック リモコンの操作をロックし誤動作を防ぎます。

チャイルドロック設定のしかた



3秒以上押し続ける。
チャイルドロックが設定され、液晶表示部に  が表示されます。

チャイルドロック中は運転/停止ボタンのみ操作できます。



チャイルドロック解除のしかた



3秒以上押し続ける。
チャイルドロックが解除され、液晶表示部の  が消灯します。



- チャイルドロックが設定されている場合は、温度・風量・風向などの各種設定の変更はできません。変更を行う場合は、チャイルドロックを解除してください。
- ワープ・各種タイマー運転中にチャイルドロックの設定を行ったとき、これらの運転内容は動作終了かエアコンの運転を停止するまで有効ですが、次回運転時より無効となります。
- 以下の運転中は、チャイルドロックの設定ができません。
 - ・愛情ドライ
 - ・ランドリードライ
 - ・バイオクリア
 - ・フィルター清掃

メニュー項目の設定を変更する

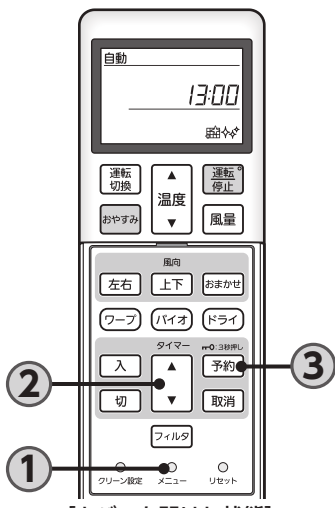

[カバーを開けた状態]

①



設定したい項目を選んでください。
 押すたびに表示が以下の順に切り換わります。

①パワーセーブ ②輝度調整 ③加湿器連動
 $P \rightarrow L3 \rightarrow \text{---} \rightarrow \text{①にもどる。}$

- 内部クリーン・バイオクリア運転中は操作できません。
- 現在の各設定内容が表示されます。

②



変更したい項目でボタンを押す
 設定の内容が変わります。

③



設定が完了します。

メニュー項目 ○ メニューを押して選択	初期設定	メニュー機能の内容	メニュー設定の内容 ▲▼(タイマー)を押して設定
パワーセーブ	切	<p>電気の使用容量を制限することができます。 他の電化製品と同時に使用しブレーカーが切れてこまるとき、電流制限をしたいときにお使いください。</p> <div style="border: 1px solid black; padding: 5px; margin: 5px 0;"> <p>お知らせ</p> <p>最大能力が約30%低下します。</p> </div>	<p>パワーセーブ切 パワーセーブ入</p> <p>$P \leftrightarrow \text{P}$</p>
輝度調整	L3	室内ユニット表示部(運転ランプ、タイマーランプ)の輝度を調整する機能です。	<p>明るい(初期設定) 薄暗い 暗い</p> <p>$L3 \leftrightarrow L2 \leftrightarrow L1$</p>
加湿器連動	切	<p>別売品の加湿器を暖房運転と連動させ、設定した湿度になるようにエアコンから加湿器を自動で運転/停止します。 [メニュー設定]から湿度設定ができます。</p> <div style="border: 1px solid black; padding: 5px; margin: 5px 0;"> <p>お知らせ</p> <ul style="list-style-type: none"> ●暖房運転時、設定湿度と室内湿度に応じて加湿器の運転/停止をします。湿度設定はメニューから設定してください。詳しくは加湿器取扱説明書をお読みください。 ●加湿器はエアコン本体からの運転/停止信号を受信できる位置に設置してください。リモコンの設定湿度を60%に設定しエアコンに送信後、暖房運転で加湿器が作動することを確認してください。(お部屋が高湿度のときは確認できない場合があります) ●運転可能な加湿器はルーミスト:SHK50KRA、70KR、90KR、50MR、70MR、90MR、50NR、70NR、90NR、50PR、70PR、90PRです。 </div>	<p>加湿器連動表示</p> <p>$\text{---} \rightarrow \text{切}$</p> <p>$\updownarrow$</p> <p>$40 \rightarrow \text{入(40\%)}$</p> <p>$\updownarrow$</p> <p>$50 \rightarrow \text{入(50\%)}$</p> <p>$\updownarrow$</p> <p>$60 \rightarrow \text{入(60\%)}$</p>

リモコン(つづき)

乾電池の入れかた

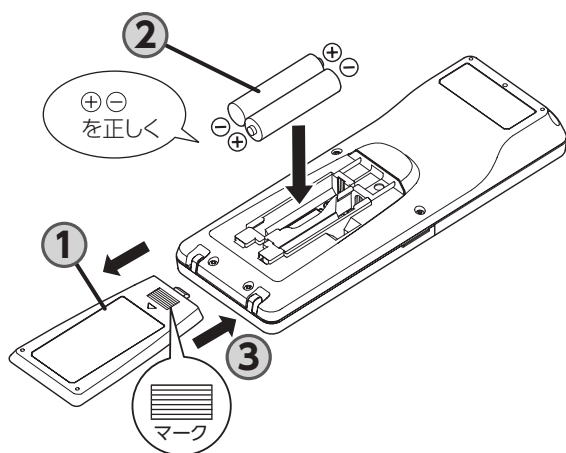

■乾電池について

- 乾電池の寿命は6か月～1年です。(ご使用状況により異なります)
- 乾電池には「使用推奨期限」が明示されていますが、エアコン製造年月により使用期間が短くなる場合があります。なお、この期間が過ぎた乾電池でも使用できることがあります。
- 付属の乾電池は最初に運転動作を確認するためのものですので、通常より早く消耗することがあります。

お願い

- 乾電池交換は2個同時に新しい乾電池(単4形)をお使いください。(アルカリ乾電池をおすすめします)
- 古い乾電池と新しい乾電池および異種(マンガン・アルカリ)の乾電池を混ぜて使わないでください。
- 充電式乾電池は使わないでください。

■リモコンで運転操作ができないとき

電池切れではありませんか?

- 送信してもエアコンから受信音がしない。
- 表示部がうすくなったり、表示が出ない。
- または 表示の後、全表示になった。

このようなときは、新しい乾電池と交換して、操作をやり直してください。

それでも操作できない場合は点検・修理をお買い上げの販売店にご相談ください。

- 1 裏ボタンを取り外す
≡ マークを押しながら手前に引いてください。
- 2 乾電池を入れる(単4形2本)
⊕ ⊖ を表示に合わせて正しく入れてください。
- 3 裏ボタンを取り付ける
「カチッ」と音がするまで取り付けてください。
- 4 現在時刻を合わせる
- 5 据付位置設定を行う

お知らせ

電池交換またはリセットスイッチを押したときは、各種設定は初期設定になります。再度設定してください。

リモコン表示に異常があった場合

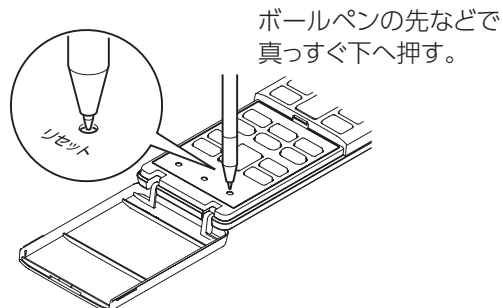

リセットスイッチを押すと時刻設定のモードとなるため、時刻を正しく合わせてください。

リモコンが使えないとき (応急運転)

本体運転ボタンで応急運転をしてください。本体運転ボタンを一度押すと自動運転で運転を開始し、再度押すと停止します。

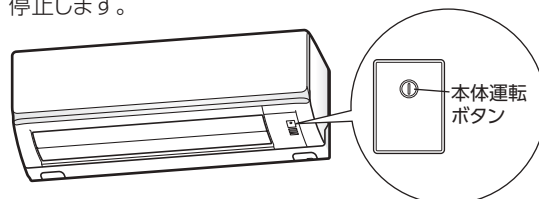

本体運転ボタンを5秒以上押し続けしないでください。押し続けるとサービス時やエアコン移設時に使う強制冷房運転になります。

現在時刻の合わせかた

リセットまたは乾電池を入れると自動的に時刻設定のモードになります。

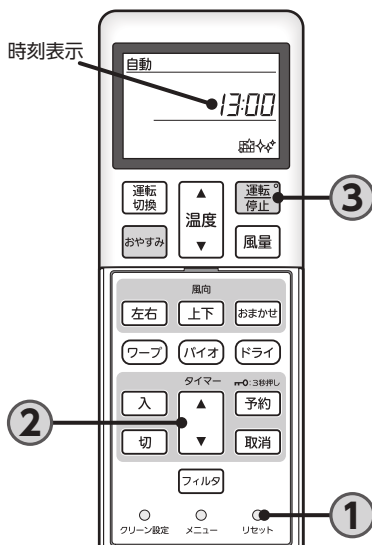

[カバーを開けた状態]

タイマー運転は、現在時刻を基準にセットされます。時刻を正しく合わせてください。

①



リセット

リセットスイッチを押すと時刻表示が点滅します。



点滅

②



戻る

点滅中に現在時刻に合わせる。

1回押すと1分ずつ、押し続けると10分単位で時刻が変わります。

③



押す

時刻表示の点滅が点灯に換わり、設定が完了します。

※現在時刻を合わせたら1分以内に押してください。

据付位置設定のしかた

エアコンの据付位置に合わせて風向範囲を設定することができます。

据付位置設定の操作はエアコンを停止状態で行ってください。

①



押す

同時に5秒以上押し続ける。

据付位置表示が点滅します。



点滅

②



押す

点滅中に

ボタンを押すたびに表示が切り換わります。お部屋の据付位置に合わせて設定ください。



③



押す

設定がエアコンに送信され、エアコンが据付位置を記憶します。

※設定後1分以内にエアコンへ送信してください。

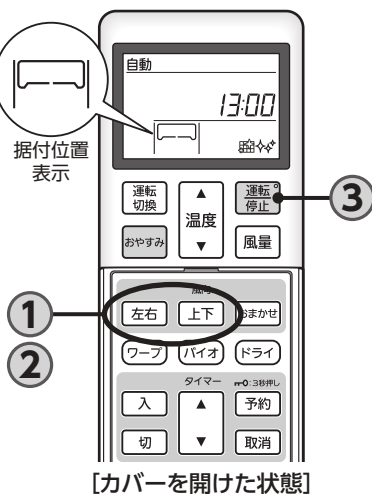

[カバーを開けた状態]

お知らせ

- 一度据付位置を設定すると、エアコンは電源プラグを抜いても据付位置を記憶しています。据付位置を変更する場合は、再度リモコンで設定してください。
- 運転中は据付位置設定を行うことはできません。
- 壁から50cm以内に据付するときは据付位置設定を「右寄り据付」、または「左寄り据付」に変更されることをおすすめします。

エアコン据付位置と風向範囲

リモコンの据付位置設定に合わせて下図の風向範囲になります。

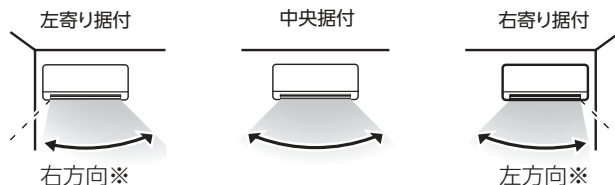

※壁側へ吹き出さないように風向範囲を約30°制限します。

運転する 自動・冷房・暖房・ドライ・送風

自動運転	運転開始時の室温、外気温に応じて冷房・暖房・ドライ運転を自動的に選択します。その後、室温の変化に応じて運転内容を自動的に切り換えます。
冷房運転・暖房運転	お好みの温度と風量に設定できます。
ドライ運転	梅雨時など湿度が高いときや、冷房では寒過ぎるときに使います。
送風運転	送風運転を行います。冷・暖房運転は行いません。

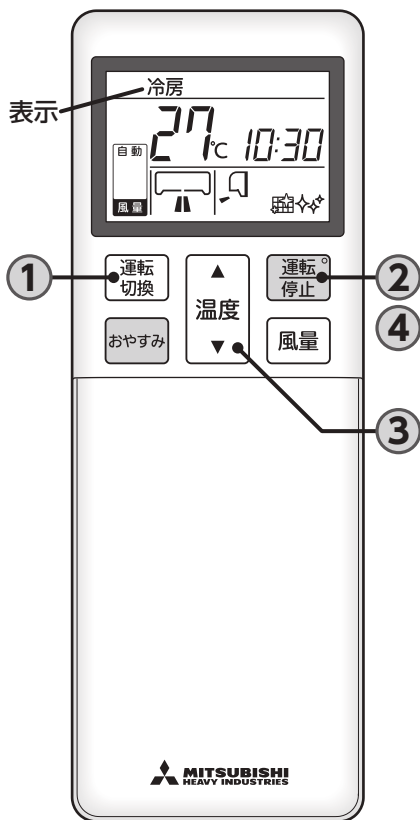

ボタンを押すたびに表示が変わります。

→ 自動 → 冷房 → 暖房 → ドライ → 送風

お好みの運転に設定します。ドライ運転の種類はドライボタンで切り換えることができます。 **20ページ**



受信音が鳴り、室内ユニット本体表示部の運転ランプ(緑)が点灯し、運転を開始します。

●運転の種類、温度は一度セットすると、次回は同じ設定で運転します。

温度を変えたいとき



▲または ▼を押して温度を設定します。
●18℃～30℃の範囲で設定できます。
●送風運転時は温度設定できません。

自動運転時の温度設定



【ちょっと寒いとき】

ボタンを押すごとに1℃ずつ高めに設定します。
(+1 → … → +6 と6段階に調節できます。)

【ちょっと暑いとき】

ボタンを押すごとに1℃ずつ低めに設定します。
(-1 → … → -6 と6段階に調節できます。)

自動運転時の表示例

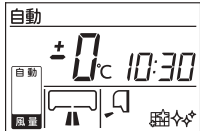

●自動運転時の±0の設定は、それぞれ、冷房24℃、暖房26℃、ドライ24℃となっています。
●運転内容がお好みに合わない場合は冷房・暖房・ドライ運転に切り換えて運転してください。

停止するとき



受信音が鳴り、本体表示部の運転ランプが消灯し、運転を停止します。

内部クリーン運転中は運転ランプが点灯します。

お知らせ

- 再運転してもすぐに運転しないことがあります。 **34ページ**
- 運転中に風の吹き出しが止まる場合があります。 **34ページ**
- 室温は設定温度と少し差が出る場合があります。

【内部クリーン運転表示例】



- 自動・冷房・ドライ運転の場合は停止後、自動的に内部クリーン運転を約2時間行います。
- 「内部クリーン運転」を停止したい場合は、再度停止ボタンを押してください。

(内部クリーン運転)

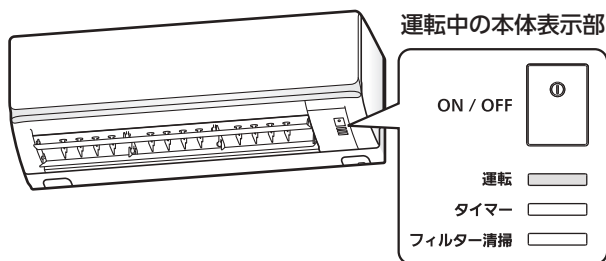

運転中の本体表示部

内部クリーン運転について (初期設定「入」)

- 内部クリーン運転は室内ユニット内部の湿気を取り除き、カビ・細菌の成長を抑えます。
- すでに付着してしまったカビや細菌・汚れを取り除く機能ではありません。
- 内部クリーン運転は運転ランプを点灯し、フラップを閉じた状態で室内ファンを約2時間運転します。
- 暖房・ランドリードライ・送風・バイオクリア・おやすみ・切タイマー運転を行った後の停止時には内部クリーン運転は行いません。
- 内部クリーン運転中におやすみボタン・バイオクリアボタンを押すと、内部クリーン運転をキャンセルしておやすみ運転・バイオクリア運転になります。
- 暖房・ランドリードライ・送風・バイオクリア・おやすみ・入タイマー・切タイマー運転中および暖房・ランドリードライ・送風停止中は内部クリーン運転の設定はできません。
- 冷房・愛情ドライ・お好みドライ運転中に入タイマーを設定した場合、内部クリーン運転は行いません。

内部クリーン運転設定／解除のしかた

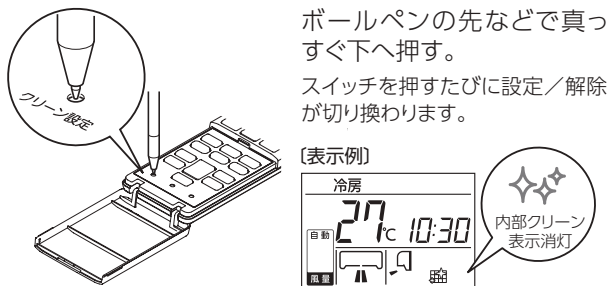

- 内部クリーン運転中は、設定／解除の操作はできません。

快適にお使いいただくために

● 室内の温度は適温にしましょう

冷やし過ぎ、暖め過ぎは健康に良くありません。また、電気代も高くなります。

温度設定のめやす	冷房	26℃～28℃
	暖房	20℃～24℃
	ドライ	24℃～26℃

● ダストボックス・エアフィルターの掃除は1年に1回行ってください **【※ 30ページ】**

フィルターの清掃ができなくなり、冷・暖房能力が低下し運転音が大きくなります。また、電気代もムダになります。

● 風向調節をしましょう

室温のムラを少なくするため、上下・左右の風向を調節しましょう。エアコンの据付位置に合わせて風向調節ができます。 **【※ 18ページ】**

● 必要とときだけ運転しましょう

タイマーを有効に利用し、必要とときだけ運転するようにしましょう。 **【※ 24ページ】**

● 直射日光やすき間風を入れない

冷房時は直射日光をカーテンやブラインドでさえぎりましょう。窓や出入口は換気のとき以外は閉めてください。

● 冷房時には熱の発生を少なく

冷房効果を高めるため、室内にはできるだけ熱源になる物を置かないでください。

お知らせ

室外ユニットについて

- 室外ユニットから水が出る場合がありますが、故障ではありません。 **【※ 34ページ】**
- 運転を停止しても、室外ユニットのファンは本体保護のため約1分間回り続けます。 **【※ 34ページ】**

暖房運転について

- 温度の低い外気から熱をくみ上げ室内に運び暖房を行います。外気温度が下がるにつれてくみ上げる熱が少なくなり暖房能力は低下します。
- お部屋の空気を循環させて暖めるので室温が上がるまで多少時間がかかります。
- 室外ユニットより水や水蒸気が出る場合がありますが、異常ではありません。これは霜取運転でとけた水または水蒸気が出るためです。

霜取りについて

外気温度が下がり湿度が高いときには室外ユニットに霜が付き効率の良い暖房運転ができません。このようなときは暖房運転を約3～10分間(最長約15分間)停止し霜取運転を行います。

- 霜取運転中は風の吹き出しが停止し「運転」ランプがゆっくり点滅(1.5秒ON、0.5秒OFF)します。
- 霜取運転終了後は再び暖房運転に戻ります。

風量・風向を調節する



風量調節のしかた

おまかせの風量自動、強力なJET運転、強、中、弱の5つの風量パターンからお好みで選んでいただけます。

運転中に **風量** ボタンを押すたびに表示が切り換わります。お好みの風量を選んでください。

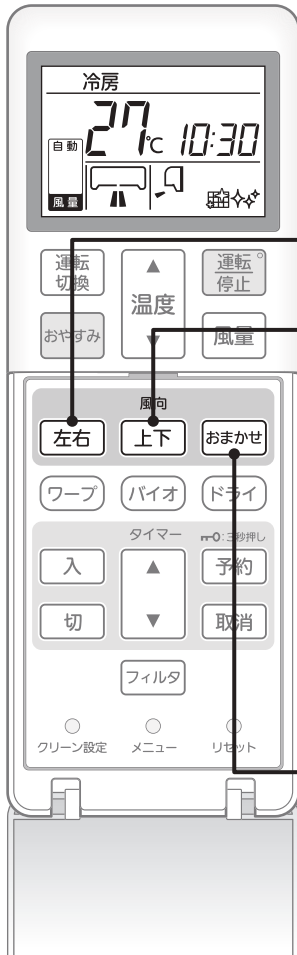
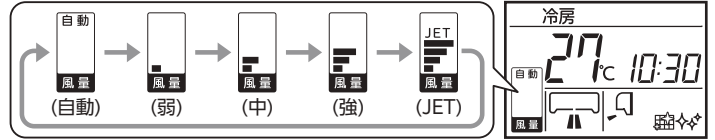

左右風向調節のしかた

リモコン操作で左右ルーバーをお好みの風向角度に固定したり連続してスイングさせたりできます。

運転中に **左右** ボタンを押すたびに表示が切り換わります。お好みの位置を選んでください。

メモリールーバーについて

一度設定したお好みの左右ルーバー角度を記憶し、運転スタートと同時に再現できます。

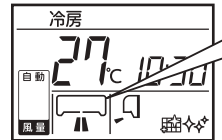

上下風向調節のしかた

リモコン操作で上下フラップをお好みの風向角度に固定したり連続してスイングさせたりできます。

運転中に **上下** ボタンを押すたびに表示が切り換わります。お好みの位置を選んでください。

メモリーフラップについて

一度設定したお好みの上下フラップ角度を記憶し、運転スタートと同時に再現できます。

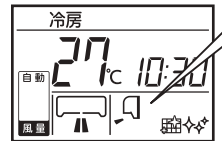

おまかせ気流運転のしかた

風量、風向を自動的にコントロールし、お部屋全体を効率よく空調します。

自動・冷房・暖房 **おまかせ** ボタンを押すたびに表示が切り換わります。
運転中に

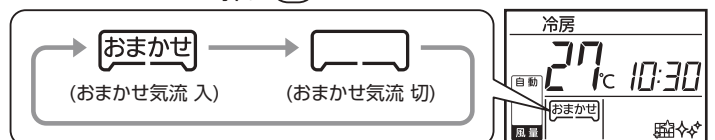

[カバーを開けた状態]

風量切換(パワーセレクト)

(冷房、暖房、自動運転時)

風量	運 転
自動	能力に応じて風量に変化するおまかせ運転
JET	最も高能力で強力な運転
強	高能力で強力な運転
中	標準的な運転
弱	能力を抑えた運転

お知らせ

- 送風運転時の風量自動は、風量は変化しません。強とJETの間に風量が固定されます。

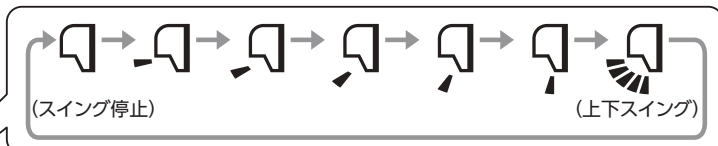
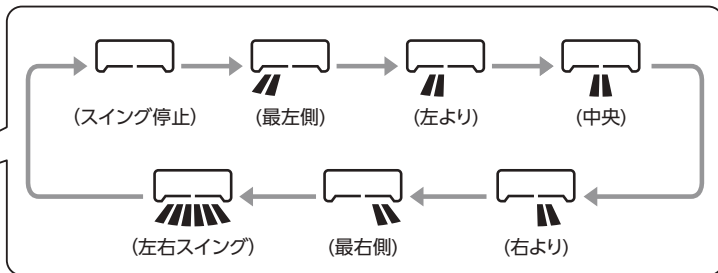

可動範囲とおすすめのフラップ角度

可動範囲	おすすめのフラップ角度	
	冷房・ドライ	暖房
	または	または

お知らせ

- 暖房運転開始時は冷風吹出防止のため、フラップ・ルーバーが水平・中央向きになります。温風が出はじめてから設定した風向位置になります。
- 暖房運転時は室温が設定温度より高くなったとき、または除霜運転になったとき、フラップ・ルーバーが水平・中央向きになります。
- 上記のとき風向設定はできません。温風が出はじめ、設定した風向位置になった後、風向調節を行ってください。
- 実際のフラップ・ルーバーの向きは、リモコン表示と異なることがあります。

お願い

- 風が長時間直接お肌に当たらないようにしてください。
- 冷房・ドライ運転時は長時間の真下吹き運転はしないでください。吹出口などに露が付いて滴下することがあります。
- フラップ・ルーバーは手で動かさないでください。角度が変わったり、全閉にならない場合があります。また、故障の原因になります。

お知らせ

- おまかせ気流運転を取り消したときは、おまかせ気流運転を設定する前の風向に戻ります。
- おまかせ気流運転中に次のボタンを押すと、おまかせ気流運転は取り消されます。
運転切換・ドライ切換・バイオクリアボタン
- おまかせ気流運転中は次のボタン操作はできません。
ワープ・上下風向・左右風向ボタン
- おまかせ気流運転中は風量の変更(強・中・弱)はできますが、JETへの変更はできません。

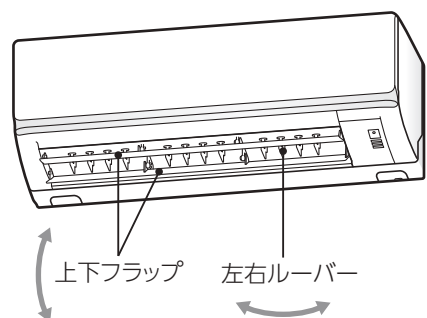

いろいろな運転 (ワープ・ドライ・バイオ)

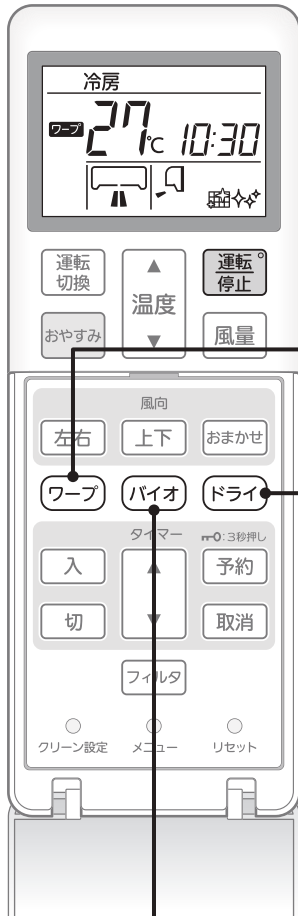

[カバーを開けた状態]

ワープ運転

高温風・冷風でエアコン周辺からすばやく暖めたり冷やしたりします。約15分後に自動的に終了します。

- 1 運転中に **ワープ** 受信音が鳴り、ワープ運転を開始します。
押す

ワープ運転ガイド

○…設定可能 —…設定不可

運転モード	モード					各種設定		
	自動冷房暖房	ドライ			送風 バイオクリア	温度	風量	風向
		愛情	ランドリー	お好み				
ワープ	○	—	—	—	—	—	—	○

ドライ運転(愛情・ランドリー)

愛情ドライ…室温を下げ過ぎずに省エネ除湿します。
ランドリードライ…洗濯物をお部屋で乾かすときの補助乾燥に。

- 1 **ドライ** 「ドライ運転の種類」を選ぶ
ボタンを押すたびに表示が切り換わります。
押す
 - 〈運転切換で「ドライ」を選んでいるとき〉
 - 〈運転切換で「ドライ」を選んでいるとき〉
- 2 **運転 停止** 運転を開始します
受信音が鳴り、室内ユニット本体表示部の運転ランプ(緑)が点灯し、ドライ運転を開始します。
押す

バイオクリア運転

酵素の力でバイオクリアフィルター上に捕集したアレルギーの原因物質を分解する運転です。

- 1 **バイオ** 本体表示部の運転ランプ(緑)が点灯します。約1.5時間で自動的に終了します。
押す
- 2 取消のしかた **バイオ** または **運転 停止**
押す 押す

イオクリア)

ワープ運転表示



お知らせ

- 入タイマー運転のときは入時刻からワープ運転を開始します。
入タイマー運転を設定後にワープを設定してください。
- プログラムタイマー運転時はワープ運転はできません。
- 次の操作を行うとその時点でワープ運転が解除されます。
 - ①再度ワープボタンを押したとき。
 - ②運転切換をしたとき。
 - ③ドライ切換をしたとき。
 - ④入タイマー運転を設定したとき。

お願い

ワープ運転のときは室温調節および風量調節は行えません。冷え過ぎ、暖まり過ぎのときはワープ運転を解除してください。

愛情ドライ運転表示

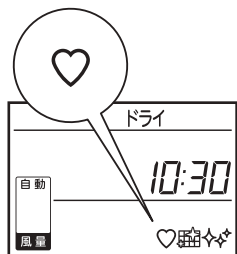

ランドリードライ運転表示

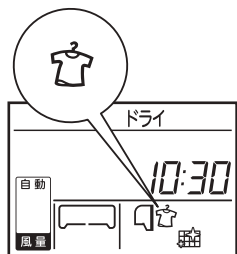

ドライ運転ガイド

	運転の内容・使いかた	風量・風向	温度
<p>♡愛情ドライ 梅雨時、秋の長雨時</p>	<ul style="list-style-type: none"> ●パワーを抑えた省エネ運転です。 ●室温16℃以上で使用してください。 	自動設定です。 (変更できません)	
<p>👕ランドリードライ 室内で洗濯物を干すとき(補助乾燥)</p>	<ul style="list-style-type: none"> ●室温・外気温に応じて、冷房・暖房・ドライを自動的に選択します。 ●3時間後に自動的に運転を停止します。 ●十分に乾かないときは、再度ランドリードライ運転をしてください。 ●室温が変化しますので、室内に人がいないときにお使いになることをおすすめします。 	風量は自動・JETのみ設定できます。 風向は変更できます。	自動設定です。 (変更できません)
<p>😊お好みドライ 冷房では寒過ぎるとき</p>	<ul style="list-style-type: none"> ●設定温度や風向を、お好みに合わせて自由に設定できます。 	風量は自動・JETのみ設定できます。 風向は変更できます。	18~30℃の範囲で設定できます。

バイオクリア運転表示

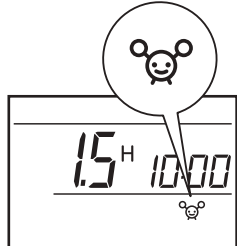

お知らせ

- バイオクリア運転中は次の操作はできません。
温度・風量・風向・タイマー・ワープ・内部クリーン運転
- 室温が変化します。室内に人がいないときにお使いになることをおすすめします。
- 約2週間~1か月に1度(花粉の飛ぶ時期はこまめに)をめやすにお使いになると効果的です。
- バイオクリア運転はフラップを開いた状態で運転を開始しますが、運転途中でフラップを閉じた状態となります。

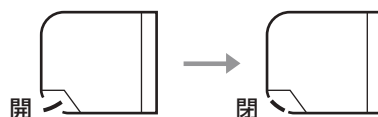

フィルター清掃運転

エアフィルターの清掃を行う機能です。エアフィルター上のホコリをブラシでダストボックス内に集めます。フィルター清掃運転はクリーン設定から自動と手動を「入(自動)」「切(手動)」で設定する事が出来ます。出荷時にはフィルター清掃は「入(自動)」に設定されています。



【カバーを開けた状態】

自動でフィルターを清掃する(フィルター自動清掃運転)

フィルター清掃運転が「入」に設定されている場合、エアコンを累積で8~16時間運転してから停止すると、自動でフィルター清掃運転を行います。(運転累積時間が短い場合は行いません)

エアコンを連続で20時間以上運転した場合、運転状況に応じて一旦エアコン運転を停止して自動的にフィルター清掃運転を行います。フィルター清掃運転終了後は自動的にもとの運転に戻ります。

フィルター清掃運転中は、本体表示部のフィルター清掃ランプ(緑)が点灯します。

フィルター清掃運転は、終了までに約6分かかります。終了後は自動的に停止し、フィルター清掃ランプ(緑)も消灯します。

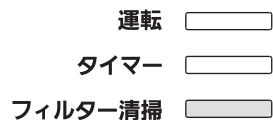
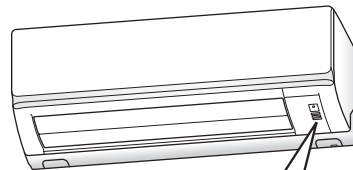

途中で停止したいとき



フィルター清掃ランプがゆっくり点滅します。フィルターを初期位置に停止させるまで1~3分かかります。フィルター清掃ランプが消灯するまで、電源プラグは抜かないでください。

2回押す

フィルター清掃運転、内部クリーン運転の設定を変更したいとき

運転中、停止中どちらでも設定することができます。ボールペンの先などで真っすぐ下へ押ししてください。

クリーン設定 を押す

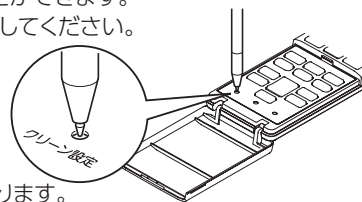

スイッチを押すたびに表示が切り換わります。

《運転切換が自動、冷房、ドライ、愛情ドライのとき》

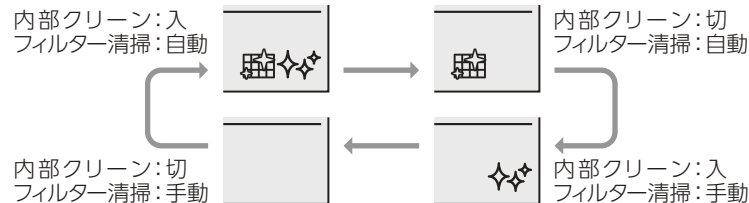

《運転切換が暖房、ランドリードライ、空清のとき》



お知らせ

暖房・ランドリードライ・送風・バイオクリア・おやすみ・入タイマー・切タイマー運転中および暖房・ランドリードライ・送風停止中は内部クリーン運転の設定はできません。

内部クリーン運転の設定を変更したいときは、運転切換で自動、冷房、ドライ、愛情ドライに運転切換してから、変更してください。

また、内部クリーン運転中は、内部クリーン運転の設定/解除はできません。

警告



フィルター清掃運転中、吸込口に手などを入れないケガの原因になります。

手でフィルターを清掃する(フィルター手動清掃運転)



押す

本体表示部のフィルター清掃ランプ(緑)が点灯します。

フィルター清掃運転は、終了までに約6分かかります。終了後は自動的に停止し、フィルター清掃ランプ(緑)も消灯します。

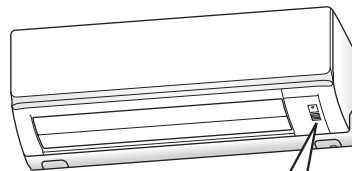

運転	<input type="checkbox"/>
タイマー	<input type="checkbox"/>
フィルター清掃	<input type="checkbox"/>

途中で停止したいとき



押す

フィルター清掃ランプがゆっくり点滅します。



フィルターを初期位置に停止させるまで1~3分かかります。フィルター清掃ランプが消灯するまで、電源プラグは抜かないでください。

- 長期間フィルター清掃運転を行わないと、ホコリがフィルターの目に入り込み除去しづらくなります。フィルター清掃は「入」に設定することをおすすめします。手動の場合でも、こまめに(2日に1回程度)清掃運転していただくと、汚れが落ちやすくなります。



【カバーを開けた状態】

お知らせ

- おやすみ運転後または切タイマー運転後にエアコンが停止した場合も、運転累積時間によりフィルター清掃運転を行います。電源を抜いたとき、停電のときは累積時間がリセットされます。
- フィルター清掃運転が「入」に設定されている場合、リモコンに「」が表示されます。フィルター清掃運転を自動で行わせたくない場合は、「クリーン設定スイッチ」を押して「」を消してください。 **【P.22ページ】**
- フィルター清掃運転を「入」に設定して、エアコンを連続で20時間以上運転した場合、運転状況に応じて一旦エアコン運転を停止して、自動的にフィルター清掃運転を行います。フィルター清掃運転終了後は**自動的にもとの運転に戻ります**。連続運転中のフィルター自動清掃運転では、運転ランプ(緑)がゆっくり点滅し、フィルター清掃運転ランプ(緑)が点灯します。
- 電源投入時や吸込パネルを閉じたときは、1~3分間エアフィルターの位置を自動調整します。【フィルター清掃ランプ(緑)が点灯します】
- フィルター清掃運転では、エアフィルター上のホコリを完全に除去することはできません。また、油汚れやタバコによる汚れなどはフィルターに残る場合があります。汚れが気になる場合は、フィルターを取り外して水洗いしてください。 **【P.30ページ】**
- 吸込パネルが開いている場合は、フィルター清掃運転は行いません。また、フィルター清掃運転中に吸込パネルを開けた場合は、フィルター清掃運転を途中で中止します。【タイマーランプ(黄)が点滅します】 **【P.29ページ】**
- 室内温度が10℃以下または35℃以上のときは、**機器保護のためフィルター清掃運転は行いません**。【フィルター清掃ランプ(緑)が2回点滅します】 **【P.36ページ】**
- フィルター清掃運転中は、フィルターおよびブラシの動作音がしますが、異常ではありません。就寝時にタイマーで停止する場合に音が気になるようでしたら、フィルター自動清掃設定を「切」にして、昼間に手動清掃運転を行ってください。 **【P.23ページ】**
- フィルター清掃運転中【フィルター清掃ランプ(緑)が点灯中】に、冷房などの運転を行うと、運転ランプ(緑)がゆっくり点滅します。フィルター清掃運転が終わると、自動的に冷房などの運転が開始します。

タイマーを使う (おやすみ・入タイマー)

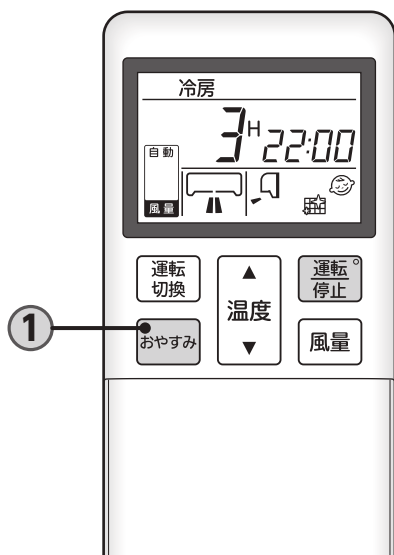

おやすみ運転

設定した時間になるとエアコンが停止します。
おやすみ運転中は部屋の冷やし過ぎ、暖め過ぎを防ぐために、設定温度を自動的に調整します。

1 **おやすみ** お好みの設定時間を選ぶ
ボタンを押すたびに表示が切り換わります。

押す

1H → 2H → 3H --- (1時間単位) --- 9H → 10H

温度表示(おやすみ解除) ←

〈停止中に押すと〉

前回の運転内容でおやすみ運転を開始し、設定時間経過後にエアコンが停止します。

〈運転中に押すと〉

設定時間経過後にエアコンが停止します。

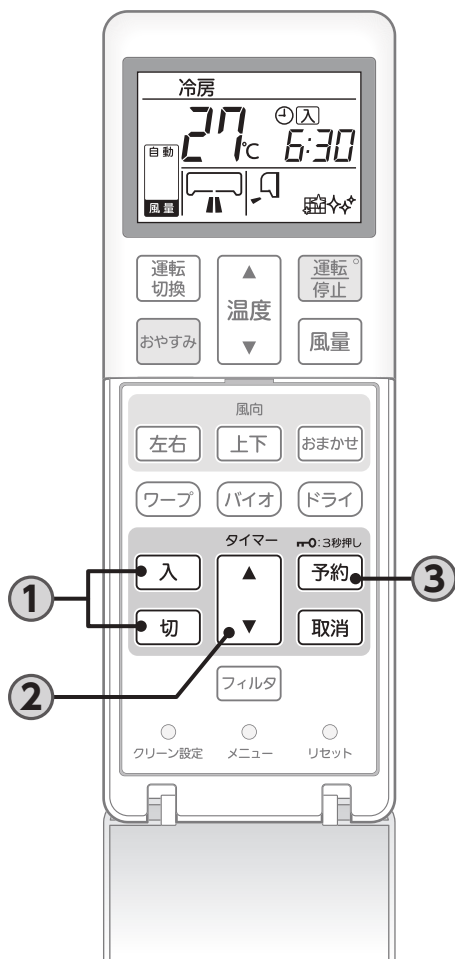

[カバーを開けた状態]

入タイマー運転 (快適予約)

設定時刻にお部屋が設定温度近くになるように運転を開始します。

1 **入**
押す

点減

点減表示

点減が点滅します。

2 **タイマー** 進む
戻る

点減中に、設定したい時刻に合わせる

切タイマー運転

設定した時刻になるとエアコンが停止します。

運転中に

1 **切**
押す

点減

点減が点滅します。

2 **タイマー** 進む
戻る

点減中に、設定したい時刻に合わせる

一・切タイマー)

おやすみ運転表示

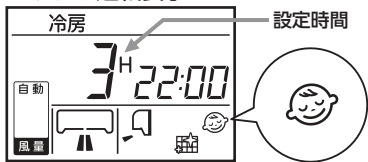

本体表示部

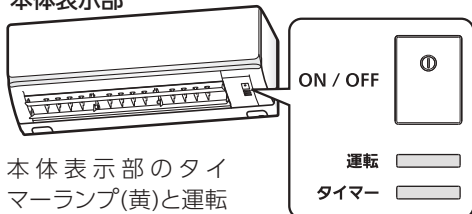

本体表示部のタイマーランプ(黄)と運転ランプ(緑)が点灯したら設定完了です。

おやすみ運転について

- おやすみ運転中は時間の経過と共に残時間をリモコンに表示します。
- 次の運転中におやすみ運転はできません。
愛情ドライ・ランドリードライ・バイオクリア運転
- おやすみ運転中にドライ切替ボタンを押すと、おやすみ運転をキャンセルし選択したドライ運転になります。
- 切タイマーと同時設定はできません。

おやすみ運転の温度設定について

冷房運転

おやすみ運転開始時は一旦設定温度を低下させ、その後徐々に設定温度を上昇させます。2時間後までに1℃上昇させて設定時間が経過するまで運転します。

暖房運転

おやすみ運転開始時から設定温度を徐々に低下させ、1時間後までに約3℃低くします。2時間後には約6℃設定温度を低下させ設定時間が経過するまで運転します。

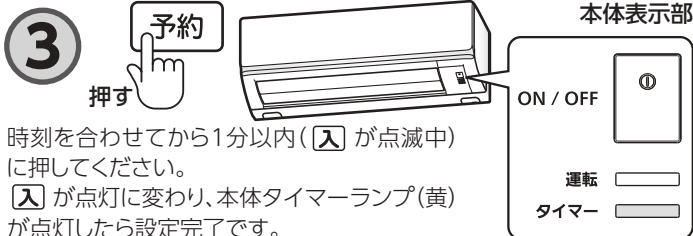

時刻を合わせてから1分以内(入)が点滅中に押してください。

入)が点灯に変わり、本体タイマーランプ(黄)が点灯したら設定完了です。

- 運転中に入タイマー運転を設定すると、エアコンは停止し、設定は完了します。

快適予約について

- 設定時刻にお部屋が設定温度近くになるように5~60分前から運転を開始します。(ドライおよび送風運転(自動運転時のドライも含む)は設定時刻の約5分前から運転を開始します。)

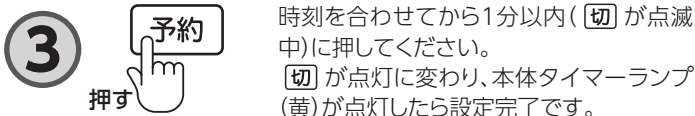

時刻を合わせてから1分以内(切)が点滅中に押してください。

切)が点灯に変わり、本体タイマーランプ(黄)が点灯したら設定完了です。

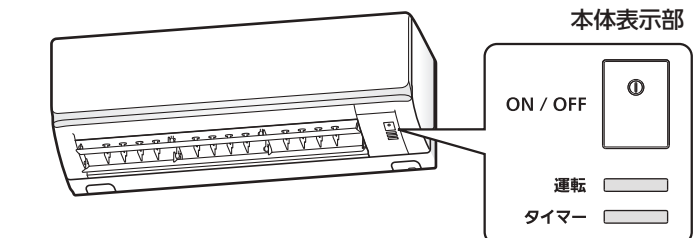

お知らせ

予約

予約ボタンを3秒以上長押しするとチャイルドロック設定になりますのでご注意ください。

入・切タイマー運転について

- 切タイマー運転はおやすみ運転のような設定温度を自動的に調整しません。
- 次の運転中に入・切タイマー運転はできません。
ランドリードライ・バイオクリア運転
- 入・切タイマー運転中にランドリードライに設定すると、タイマーをキャンセルし選択したドライ運転になります。
- 入・切タイマー運転中は現在時刻を表示しません。

タイマーの取消

取消



取消ボタンを押す

- おやすみ運転・切タイマー運転時はタイマーをキャンセルし現在の運転を続けます。
- 入タイマー設定時はタイマーをキャンセルし設定前の運転状態になります。

設定時間・時刻の変更

おやすみボタン・入タイマーボタン・切タイマーボタンを押して再度設定をしてください。

タイマーを使う (組み合わせ)

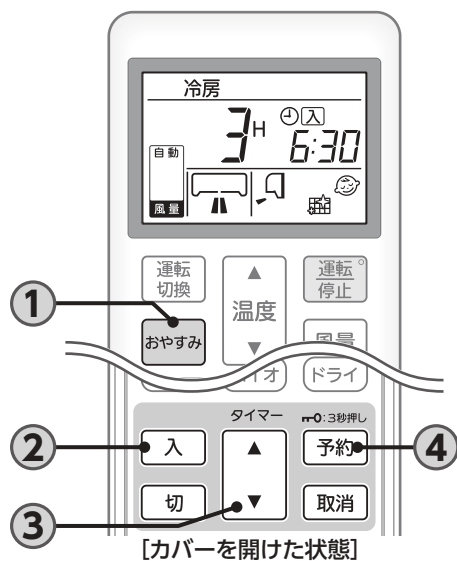

おやすみ+入タイマー運転

おやすみ運転と入タイマー運転を組み合わせた運転です。
(1回限りの設定です)

●おやすみ運転、入タイマー運転と同じ要領で設定してください。

24ページ



お好みの設定時間を選ぶ



設定したい時刻に合わせる



入+切タイマー運転

入タイマー運転と切タイマー運転を組み合わせた運転です。
(1回限りの設定です)

●入タイマー運転、切タイマー運転と同じ要領で設定してください。

24ページ

[例：切タイマー、入タイマーの順に設定する場合]



設定したい時刻に合わせる



設定したい時刻に合わせる

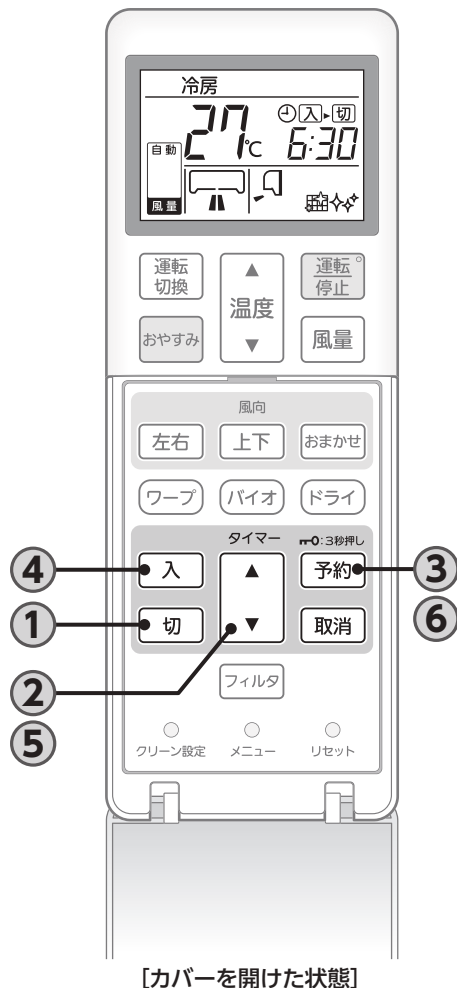

タイマーの取消



取消ボタンを
押す

●おやすみ+入タイマー・入+切タイマー運転時は両方のタイマーをキャンセルし現在の運転を継続します。

〔例：3時間後に運転を停止し、翌朝6時30分に運転を開始したい〕

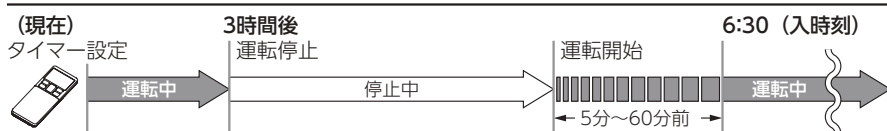

おやすみ+入タイマー運転



お知らせ

- おやすみ運転が作動して、次に入タイマー運転が作動します。
逆の組み合わせ運転はできません。

〔例：6:30に運転、14:30に停止したい〕

● 切タイマー運転から開始する場合

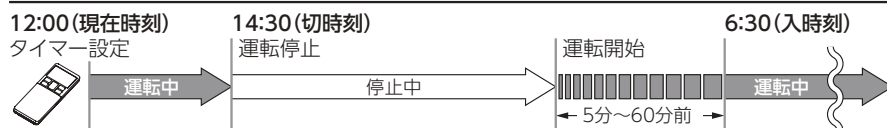

(運転中)

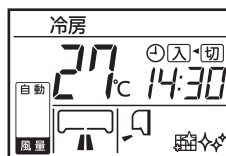

● 入タイマー運転から開始する場合



(停止中)

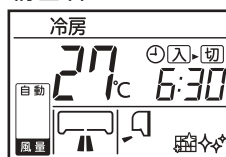

設定時間・時刻の変更

おやすみボタン・入タイマーボタン・切タイマーボタンを押して再度設定をしてください。

お手入れのしかた

⚠ 警告



●お客様ご自身で工具を使った分解をしない。
感電や火災の原因になります。

●室内ユニット内部の洗浄はお客様自身では行わない。
詳細は「エアコン内部洗浄について」を参照ください。
【P.33ページ】



●電源プラグを掃除する。
乾いた布でふきとってください。ホコリや湿気がたまると発熱、火災の原因になります。

●電源プラグは根元まで確実に差し込む。
接続が不完全な場合は感電や火災の原因になります。

⚠ 注意



●エアコンを直接水洗いしない。
感電や火災の原因になります。

●消臭剤・殺虫剤・可燃性スプレーなどを使用しない。
感電、火災、冷媒漏れの原因になります。

●エアコンのお手入れのときは、不安定な台に乗らない。
転倒などによりケガの原因になります。

●室内・室外ユニット内部の熱交換器(アルミフィン)にはさわらない。
触れると、ケガの原因になります。



●お手入れをするときは必ず運転を停止し、電源プラグを抜く。
内部でファンが高速回転していますのでケガの原因になります。

お手入れできる部品

次の部品に汚れが目立つときは、手順に従い取り外してお手入れしてください。(他の部品は取り外しはできません)

3 エアフィルター

【P.30ページ】

5 空気清浄フィルター

【P.32ページ】

1 吸込パネル

【P.29ページ】

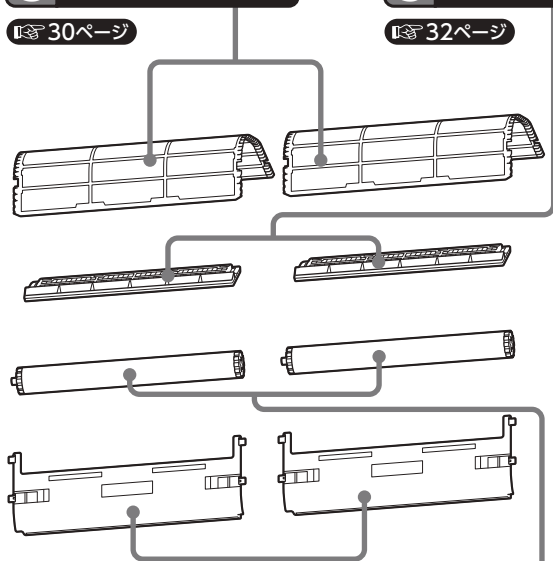

2 ダストボックス

【P.30ページ】

4 ブラシ

【P.31ページ】

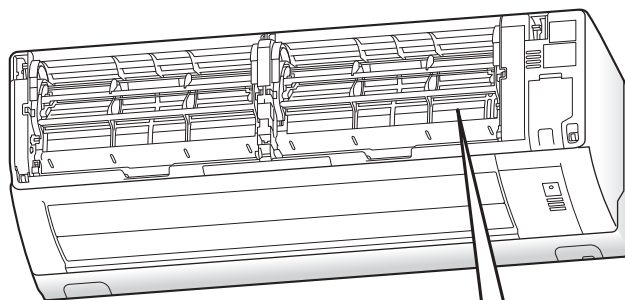
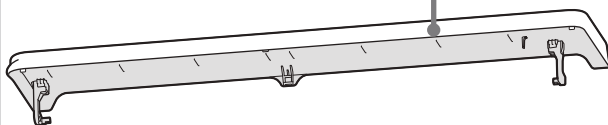

室内ユニット内部の洗浄はお客様自身では絶対に行わない。
市販の内部洗浄スプレーなどは絶対に使わないでください。
電気部品、ファンモーターなどに洗浄剤がかかったり、汚れが排水経路に詰まったり、樹脂部品に損傷を与えたりします。

各部の取り外し・取り付けのしかたは **【P.8~10ページ】**

⚠ 注意

吸込パネル脱着のときは高所作業となります。
転倒や吸込パネルの落下にご注意ください。

次のものは使わないでください



- 40℃以上のお湯
変形、変色の原因になります。
- シンナー、ベンジン、クレンザーなど
変形やキズの原因になります。

エアフィルターが目詰まりすると...

- 吹出口に露が付いたり、水滴が飛び出すなど、水漏れの原因になることがあります。
- 冷・暖房能力が落ち運転音が大きくなります。
- 電気代も高くなります。

日常のお手入れ

1 吸込パネルのお手入れ

① 吸込パネルを取り外す

- ① 左右側面の凹部に手をかけて前に引き上げる。
約60°開いた状態で静止します。
- ② さらに20°ほど引き上げ手前に引く。
外れた吸込パネルが
落下しないよう注意
してください。

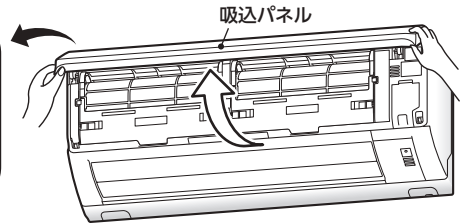
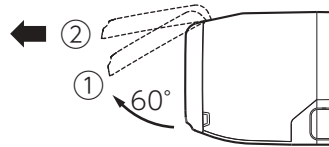
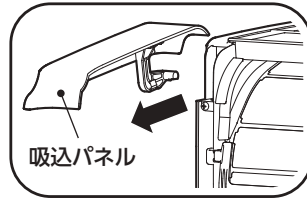

② 吸込パネルをお手入れする

やわらかい布でふいてください。汚れがひどい場合は、
水洗いをしてください。
水洗いをした後は、やわらかい布で水気をよくふきとり、
日陰で乾かしてください。

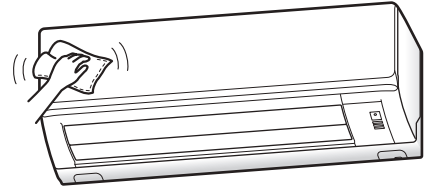

③ 吸込パネルを取り付ける

吸込パネル上部両端のアーム軸を本体側にはめ込む。
はめ込みが不十分な場合、
吸込パネルが破損する可能性
があります。注意してくだ
さい。

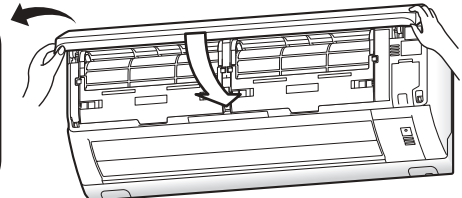
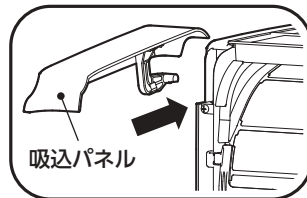

④ 吸込パネルを閉じる

吸込パネル下の両端および中央を軽く押さえる。
吸込パネルを閉じて電源を入れると、1~3分間エア
フィルターの位置を自動調整します。[フィルター清掃
ランプ(緑)が点灯します]

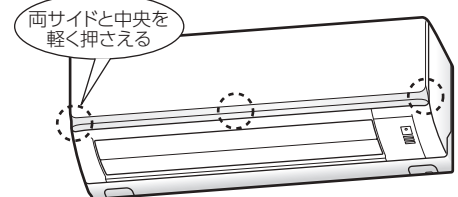

お知らせ

- 吸込パネルが正しく装着されていない場合は、タイマーランプ(黄)が点滅します。

お手入れのしかた (つづき)

2 ダストボックスのお手入れ

フィルター清掃運転で、エアフィルターのホコリをダストボックス内に取り込んでいます。定期的にホコリを捨ててください。ダストボックスのホコリが過剰に堆積した場合、ホコリがダストボックスからあふれ水漏れの原因になります。

●1年に1回を目安にお手入れしてください。
ダストボックスがお手入れ時期になると、本体表示部のフィルター清掃ランプ(緑)が3回点滅します。ランプが点滅中はフィルター清掃運転ができません。

1 吸込パネルを開け、ダストボックスを取り外す 8ページ

2 ダストボックスのケース(白色の部品)を矢印の方向へ回転させて開ける

お知らせ

●ダストボックスを開いた際に、ホコリが飛び出ることがありますので、ご注意ください。

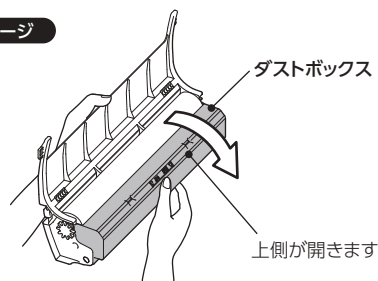

3 ダストボックスをお手入れする

- ①掃除機で掃除してください。
- ②特に汚れがひどい場合は、水洗いしてください。
(ダストボックス内ブラシごと水洗いできます。ダストボックス内ブラシ、クシは取り外さないでください)
- ③水洗いをした後は、水気をよくふきとり、日陰で乾かしてください。(ぬれたままエアコン本体に取り付けしないでください)

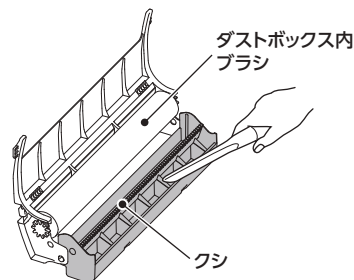

4 ダストボックスを取り付け、電源を入れた後に吸込パネルを閉じる 10ページ

※通電中に吸込パネルを閉じると、お手入れ時期のタイマーをリセットできます。

3 エアフィルターのお手入れ

●エアフィルターの汚れが目立つときは、お手入れしてください。

1 吸込パネルを開け、ダストボックスとエアフィルターを取り外す 8ページ

2 エアフィルターを清掃する

掃除機などで清掃してください。
汚れがひどいときは、ぬるま湯(30℃位)で洗い、よく乾かしてください。

お願い

- 熱湯で洗わないでください。
- 火であぶって乾かさないうでください。
- 強く引っ張らないでください。

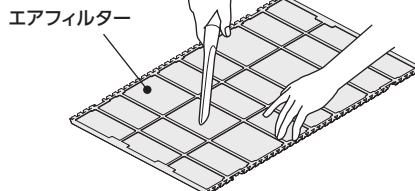

お知らせ

●フィルター清掃運転では、エアフィルター上のホコリを完全に除去することはできません。油汚れやタバコによる汚れなどは、エアフィルターを取り外して水洗いしてください。

3 エアフィルターとダストボックスを取り付け、吸込パネルを閉じる 9,10ページ

⚠ 注意

エアフィルター、ダストボックス、ブラシ脱着のときは高所作業となります。転倒やダストボックスの落下にご注意ください。

4 ブラシのお手入れ

●ブラシの汚れが目立つときは、お手入れしてください。ブラシは水洗いできます。

1 吸込パネルを開け、ダストボックスとエアフィルターを取り外す 8ページ

2 ブラシを取り外す

①クリップ(黄色)の両端をつまんで手前に引き、矢印の方向へ倒す。

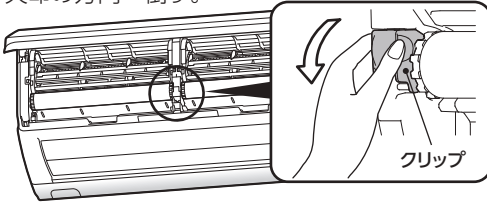

②ブラシを中央に寄せて手前に引き出す。

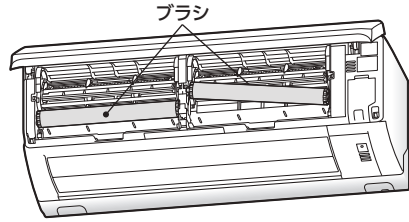

3 ブラシをお手入れする

- ①掃除機で掃除してください。
- ②特に汚れがひどい場合は、水洗いしてください。
- ③水洗いをした後は、水抜き穴から水を出して、ブラシの水気をよくふきとり、日陰で乾かしてください。(ぬれたままエアコン本体に取り付けしないでください)

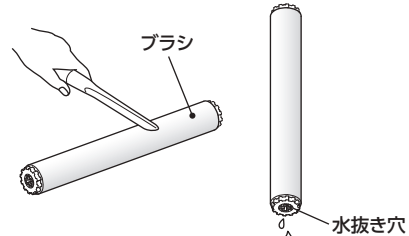

4 ブラシを取り付ける

- ①ブラシ端の凸穴をエアコン本体の突起部に確実に奥まで差し込む。(差し込みが不十分な場合、中央のクリップが正しく取り付けません)
- ②反対側のブラシ軸をエアコン本体に取り付ける。
- ③もう一つのブラシも同様に取り付ける。

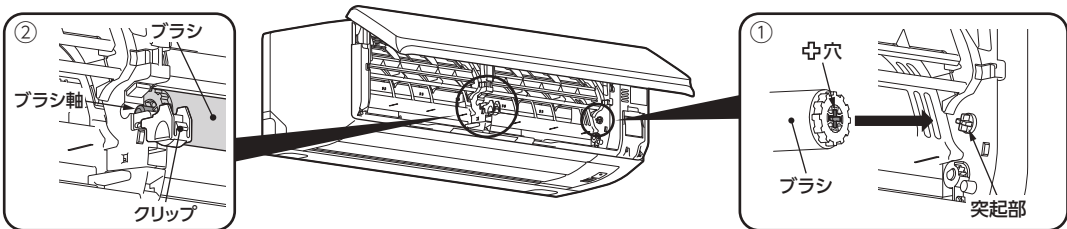

5 中央のクリップ(黄色)を“カチッ”と音がするまで差し込む

中央のクリップが正しく取り付けられていないと、フィルター清掃運転が正常に行われず、故障の原因となります。

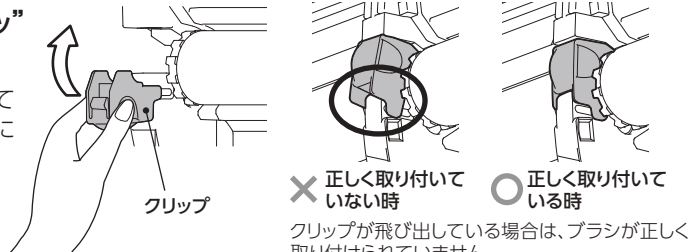

6 エアフィルターとダストボックスを取り付け、吸込パネルを閉じる 9.10ページ

お手入れのしかた (つづき)

5 空気清浄フィルターの点検および交換のしかた

① 吸込パネルを開け、ダストボックスとエアフィルターを取り外す **【8ページ】**

② 空気清浄フィルターの汚れを点検する

③ 空気清浄フィルターをホルダーごと取り外す **【8ページ】**

空気清浄フィルター

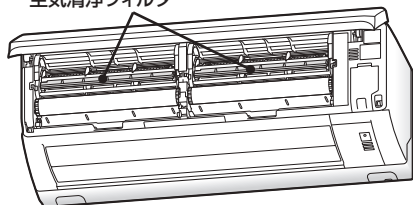

④ 備長炭フィルター(グレー)

備長炭フィルターの有効期間は約3か月ですが、ご使用状況により異なります。汚れ具合をとときき点検してください。

- 汚れていたら掃除機で汚れを取り除いてください。
- 汚れが取れない場合や、3か月を経過した場合は、交換してください。

バイオクリアフィルター(淡オレンジ)

バイオクリアフィルターの有効期間は約1年ですが、ご使用状況により異なります。汚れ具合をとときき点検してください。

- 汚れていたら掃除機で汚れを取り除いてください。
- 汚れが取れない場合や、1年を経過した場合は、交換してください。

空気清浄フィルターの交換のしかた

新品の空気清浄フィルターをフィルターホルダーに取り付ける

お知らせ

- フィルター表面上に色ムラが生じることがありますが、性能には影響ありません。
- フィルターホルダーは再利用します。捨てないでください。

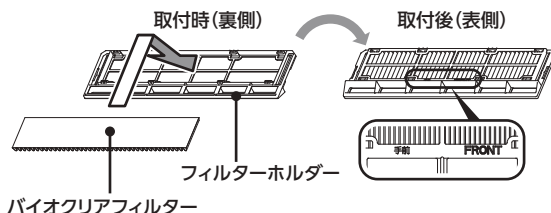

■交換用空気清浄フィルター

名称	備長炭フィルター	バイオクリアフィルター
効果	脱臭効果の高い備長炭を微細にし、フィルターに織り交ぜていますので優れた空気清浄効果を発揮します。	酵素の力を使いフィルター上に捕集したアレルギーの原因物質を分解します。
色	グレー	淡オレンジ
交換のめやす	約3か月	約1年
型番	CFB11	CFA11
梱包数	1枚	1枚
価格	600円(税別)	1,500円(税別)

上記フィルター価格は2017年9月時点の価格です。変更になることがありますのでご了承ください。

交換用の空気清浄フィルターはお買い上げの販売店またはビーバー部品・消耗品オンラインショップでご購入ください。

オンラインショップホームページ <https://ssl.mhiair.co.jp/shop>



⑤ 空気清浄フィルターを取り付ける **【9ページ】**

- 空気清浄フィルターを取り付けたフィルターホルダーをエアコン本体に取り付けてください。
※備長炭フィルター、バイオクリアフィルターは左右どちらへ装着していただいても結構です。

⑥ エアフィルターとダストボックスを取り付け、吸込パネルを閉じる **【9,10ページ】**

シーズン後のお手入れ

1 冷房シーズン後は約2～3時間送風運転をする

送風によってエアコン内部の湿気を取り除きます。

16ページ

2 電源プラグを抜く

3 お手入れのしかたに従って各部のお手入れをする

28ページ

4 リモコンの乾電池を取り出す

液漏れによる故障を防ぎます。

14ページ

⚠ 注意



● 長期間使用しない場合は、電源プラグを抜く。

ホコリがたまると発熱、火災の原因になります。

お知らせ

エアコンは運転停止時も電力を消費しています。シーズンオフには電源プラグを抜いておくことをおすすめします。

シーズン前の点検

1 リモコンに乾電池を入れ、時刻を合わせる

15ページ

2 電源プラグを差し込む

⚠ 警告



● アース線が断線したり、外れていないか確認する。

アースが不完全な場合は、感電や火災の原因になります。アース工事は、お買い上げの販売店、または専門業者にご依頼ください。

● 据付台が錆びたり傷んだりして不安定になっていないか確認する。

室外ユニットが落下するおそれがあります。

● 電源プラグ・コンセントにホコリの付着、詰まり、がたつきがないことを確認する。電源プラグを差し込む際は根元まで確実に差し込む。

ホコリの付着、詰まり、がたつきがあると、感電や火災の原因になります。

コンセントにがたつきがある場合は、お買い上げの販売店に相談してください。

⚠ 注意



● 室内・室外ユニットのまわりに通風の障害物がないようにする。

エアコンの故障の原因になります。

● エアフィルターが取り付けられているか確認する。

エアコンの故障の原因になります。

点検整備のおすすめ

ご使用状態や周囲の環境によっても変わりますがエアコンを数シーズン(3～5年)ご使用になりますと内部が汚れ能力が低下することがあります。通常のお手入れとは別に点検整備をおすすめします。

● 点検整備には専門技術が必要です。

費用など詳しいことはお買い上げの販売店、または修理受付窓口にご相談ください。

不適切な点検整備は機械の機能を損なうおそれがあります。

● 点検整備はシーズンオフに実施されることをおすすめします。

エアコン内部洗浄について

エアコンを数シーズン使用した後でも、電気代のムダなく冷・暖房を行うためにエアコン内部洗浄が必要になることがあります。

エアコン内部洗浄は高い専門知識が必要です。専門業者に依頼してください。お買い上げの販売店、または修理受付窓口にご相談ください。

● お客様自身で実施したり、誤った洗浄剤・洗浄方法で行うと水漏れや故障などの原因になります。最悪の場合は、火災につながるおそれがあります。

● エアコン内部洗浄はシーズン前に実施されることをおすすめします。

故障かな? と思ったら

修理のご依頼やお問い合わせの前に以下の内容を確認してください。

それでも異常があるときは運転を停止し、電源プラグを抜いてから**お買い上げの販売店**にご相談ください。

よくあるご質問

- Q** 運転を停止しても止まらない。
[運転ランプ(緑)点灯]
- A** 内部クリーン運転が設定されています。(リモコンに2Hが表示されます) 約2時間後に自動停止します。 **16ページ**
- Q** すぐに風が出ない。
[運転ランプ(緑)ゆっくり点滅]
- A** 暖房運転時(ホットキープ機能) 暖かい風が出るまで送風を止めています。1~2分間お待ちください。 フィルター清掃時の場合、フィルター清掃が終わるまで、エアコン運転を待機しています。
- Q** ポコポコという音がする。
- A** 気密性の高い部屋などで換気扇を使用するときや、屋外で強い風が吹いているときに、エアコンのドレンホースから外気が吸引される音です。 **対応部品「エアカットバルブ」**(別売品)もご用意しておりますので、お買い上げの販売店にご相談ください。
- Q** 吹き出す風がにおう。
- A** タバコや化粧品など生活に伴うニオイがエアコン内部に吸着し吹き出されるためです。エアフィルターのお手入れをすると改善する場合があります。改善しない場合は、専門業者による「エアコン内部洗浄」をおすすめします。 **33ページ**
- Q** 吹出口に露が付く。
- A** 冷房運転およびドライ運転時(湿度が高いとき)に、長時間運転を続けると、吹出口などに露が付いて滴下することがあります。 湿度が高い状態が長時間続いています。窓や扉を閉めるなど、外部からの湿気の侵入を防いでください。
- Q** 室内ユニットから霧が吹き出す。
- A** 冷房運転およびドライ運転時(湿度が高いとき)、お部屋の空気が冷たい風で冷やされて霧状になるためです。
- Q** 室外ユニットから水や湯気が出る。
- A** ●暖房時…霜取運転で霜がとけて、水や湯気となって出るためです。
●冷房時…冷えた配管などに付いた水分が滴下したものです。異常ではありません。

このような場合は故障ではありません

運転しない/停止しない	運転中ときどき風が止まる。	●暖房運転時(霜取運転) [運転ランプ(緑):ゆっくり点滅] 室外ユニットに付いた霜をとかしています。そのままお待ちください。
	再運転してもすぐに運転しない。 [運転ランプ(緑)点灯]	●ドライ運転時 除湿水の再蒸発防止と省エネのため、ときどき送風を停止します。
	運転停止後、室外ユニットのファンがすぐに停止しない。	●フィルター清掃時 フィルター清掃が終わるまで、エアコン運転を待機しています。
	電源プラグを抜いた後、再度電源プラグを差しても運転を再開しない。	●運転停止後、約3分間は再運転をストップしてエアコンを保護します。(運転内容を変更したときも同様です)
	停電復帰後、運転を再開しない。	●本体保護のため室外ファンは約1分間は停止しません。
音がする	ピシピシ	●リモコンで運転操作をしてください。 停電や、ブレーカーが落ちた後、電源が回復してもエアコンの運転は、自動復帰はしません。
	水が流れるような音	●電源プラグの抜き差しによる運転停止は行わないでください。
	ピューンピューン	●リモコンで運転操作をしてください。
	プシュー、カチツ	●プラスチックの熱膨張、熱収縮の音です。
	フィルター清掃中にカサカサ、カタカタ	●エアコン内部に液(冷媒)が流れる音です。
		●室外ユニットのコンプレッサーが徐々に回転を上げ下げする音です。
		●冷媒を制御する弁や電気部品が作動する音です。
		●エアフィルターを清掃している音です。 室内の温度が低いほどフィルターが硬くなり、音が大きくなります。

フィルター清掃運転を行ってもエアフィルターに汚れが残っている。

- ダストボックスにホコリが溜まっている場合はホコリを捨ててください。
- 環境によりホコリを除去できない場合があります。油汚れや、タバコのヤニは除去できない場合があります。

清掃運転が行われない
(手動清掃・自動清掃共通)

- タイマーランプ(黄)が点滅している場合、吸込パネルが正しく取り付けられていない場合があります。 **【P.10ページ】**
- 室内温度が10℃以下または35℃以上のときは、機器保護のためフィルター清掃運転は行いません。(フィルター清掃ランプが2回点滅します)
- フィルター清掃ランプ(緑)が3回点滅している時は、ダストボックスのホコリを捨ててください。 **【P.30ページ】**

自動清掃設定にしているのに、清掃運転が行われない

- 運転時間が短いか、運転後に電源プラグを抜いている場合、自動での清掃運転は行われません。手動清掃ボタンで清掃運転を行ってください。

ダストボックスのホコリを捨ててもフィルター清掃ランプが3回点滅している

- お手入れ時期のタイマーがリセットされていません。吸込パネルを開閉してください。

冷暖房運転中に突然フィルター自動清掃を開始する

- 自動清掃設定「入」で長時間の連続運転をした場合、自動的にフィルター清掃運転を開始します。清掃運転完了後自動的に元の運転を開始します。

フィルター清掃運転を停止できない

- フィルター清掃運転を停止してから、フィルターを初期位置に戻すために1～3分程かかります。

フィルター清掃ランプが連続して点滅する。

- エアフィルターが途中で停止していないか確認してください。途中で停止している場合、お手入れのしかたを参考に空気清浄フィルター、ダストボックスが正しく取り付けられていることを確認し、エアフィルターを正規の位置に取り付けてください。 **【P.36ページ】**

タイマーランプだけが点滅している

- 吸込パネルを正しく装着してください。

【P.10ページ】

サービスを依頼される前に次のことをお調べください

このようなときに	お調べください	対処方法
運転しない	●電源プラグがコンセントから外れていませんか。	電源プラグを差してください。
	●停電またはブレーカーが落ちていませんか。	復帰後再運転してください。
	●入タイマー運転にセットしてありませんか。	【P.24ページ】 タイマー運転
エアコンの運転動作に異常があるとき	●ノイズ(雷・違法電波・静電気・磁気など)による誤動作が考えられます。	運転を停止し電源プラグを抜いてください。3分以上経ってから再運転してください。
リモコン信号を受信しない	●電池切れではありませんか。	電池交換をしてください。
	●チャイルドロックが設定されていませんか。	【P.12ページ】 チャイルドロックの解除
	●リモコンと本体の間にカーテンなどの障害物や直射日光、インバーター照明がありませんか。	障害物を取り除いてください。インバーター照明を使用している部屋では受信しにくくなる場合があります。お買い上げの販売店にご相談ください。
よく冷えない よく暖まらない	●温度・風量の設定は適切ですか。	【P.16～21ページ】
	●エアフィルターが目詰まりしていませんか。	【P.30ページ】 お手入れ
	●窓やドアが開いていませんか。	窓やドアを閉めてください。
	●パワーセーブ設定になっていませんか。	【P.13ページ】 パワーセーブの解除
冷えが悪い(冷房時)	●お部屋に直射日光が当たっていませんか。	カーテンなどで直射日光をさえぎってください。
	●お部屋の中に思わぬ熱源がありませんか。	
	●室内の人数が多過ぎませんか。	

ランプが点滅したときは

フィルター清掃ランプ(緑)が点滅したときは

➡ ●以下の手順で状態を確認してください

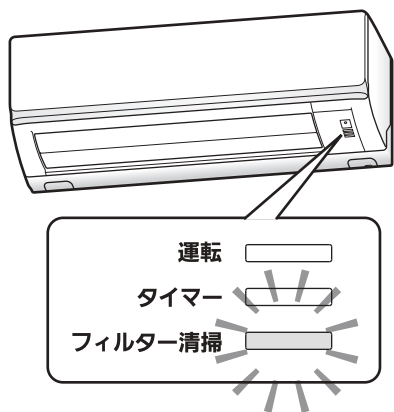

ランプ表示	内容
ゆっくり点滅 (1.5秒ON, 0.5秒OFF)	故障ではありません。フィルター清掃を途中で止めた時に、エアフィルターを初期位置に戻しています。
2回点滅	故障ではありません。お部屋の温度が10℃以下または35℃以上のときは、機器保護のためフィルター清掃運転は行いません。少し時間をあけてから、再度フィルター清掃運転を実施してください。
3回点滅	故障ではありません。ダストボックスのお手入れ時期です。通電中に吸込パネルを閉じると、お手入れ時期のタイマーをリセットできます。 ▶▶ 30ページ
連続点滅 (0.5秒ON, 0.5秒OFF)	以下の手順でエアフィルターを取り付けなおしてください。

連続点滅(フィルターエラー)の場合

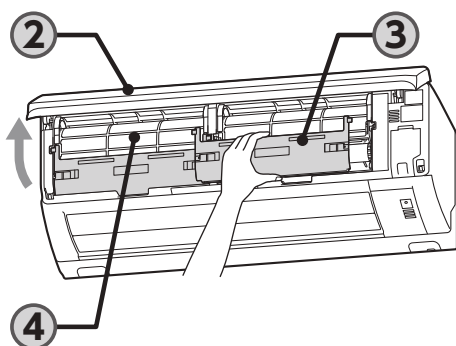

- ① 運転を停止し、電源プラグを抜く
- ② 吸込パネルを開ける **▶▶ 8ページ**
- ③ ダストボックスを外す **▶▶ 8ページ**
- ④ エアフィルターを外す **▶▶ 8ページ**
- ⑤ エアフィルターを取り付ける **▶▶ 9ページ**
- ⑥ ダストボックスを取り付ける **▶▶ 10ページ**
- ⑦ 吸込パネルを閉じて、電源プラグを差し込む
1~3分間、エアフィルターの位置を自動調整します。
[フィルター清掃ランプ(緑)が点灯します]

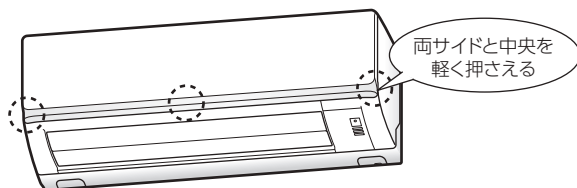

再度フィルター清掃ランプが点滅する場合は、①~⑦を再度実施してください。

運転ランプ(緑)やタイマーランプ(黄)が点滅したときは

エアコンに異常が起きています

- 本体表示部の運転ランプ(緑)の点滅や、タイマーランプ(黄)の点滅でエアコンの異常をお知らせします。
- 「点滅回数」「異常の様子」「製品形式」などをお買い上げの販売店にご連絡ください。
- 運転/停止ボタンを押し、停止してください。

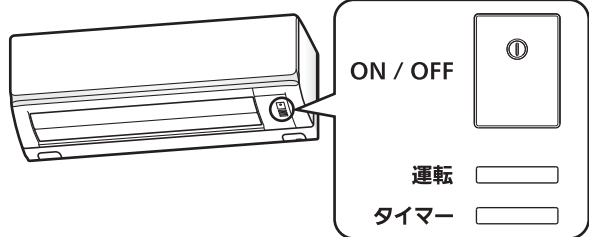

● 運転ランプ(緑)	点滅	1回点滅	室内ユニットに異常が起きています。
		2回点滅	
		6回点滅	
● タイマーランプ(黄)	点灯	5回点滅	
		7回点滅	
.....			
● 運転ランプ(緑)	連続点滅	1回点滅	室外ユニットに異常が起きています。
		2回点滅	
● タイマーランプ(黄)	点滅	4回点滅	
.....			
● 運転ランプ(緑)	点灯	1回点滅	
		2回点滅	
		3回点滅	
		4回点滅	
		5回点滅	
		6回点滅	
		7回点滅	
.....			
● タイマーランプ(黄)	点滅	7回点滅	
.....			
● 運転ランプ(緑)	点滅	2回点滅	
● タイマーランプ(黄)	点滅	2回点滅	

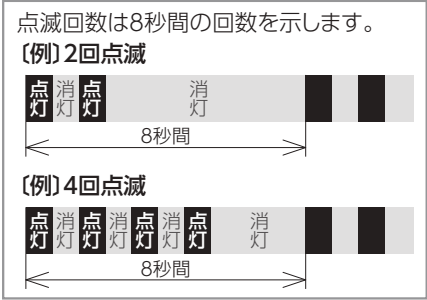

- ### お知らせ
- 運転ランプ(緑)がゆっくり点滅(1.5秒ON、0.5秒OFF)しているときはエアコンの故障や異常ではありません。
 - 暖房時の霜取時や暖かい風が出るまで送風を止めているときは、ゆっくり点滅しています。
 - タイマーランプだけが点滅している場合は吸込パネルが正しく装着されていません。詳しくは29ページ「吸込パネルのお手入れ」をお読みください。

はじめに

運転のしかた

お手入れ

困ったとき

各種情報

据え付けについて

据付場所

- エアコンの吹出口や吸込口のまわりに通風の障害になる物を置かないでください。
- 次の場所に据え付けしないでください。
 - ・ 油の飛まつが多いところ。
 - ・ 温泉地など硫化ガスが発生するところや潮風が当たる場所。
 このような場所では腐食などにより故障の原因になることがあります。お買い上げの販売店にご相談ください。
- 室内ユニットから出る除湿水は、水はけの良いところに排水してください。
- 密閉された部屋で換気扇を使用すると排水が逆流するおそれがあります。換気に見合う空気を取り入れられるような開口部を設けてください。また高層マンションなどで風の影響により部屋が負圧になる場合も同様に開口部を設けてください。
- 映像の乱れや雑音防止のため室内ユニットとリモコンはテレビやラジオなどから1m以上離してください。(1m以上離しても雑音が入る場合はテレビ、ラジオなどを雑音の入らない場所まで離してください)

- 電子式点灯方式の蛍光灯(インバーター蛍光灯など)と室内ユニットはできるだけ離してください。(リモコン送信距離が短くなる場合があります)
- 室内ユニット(吹出口)と火災報知器を1.5m以上離してください。
- 室内・室外ユニットの下に他の家電製品や家財などを置かないでください。
- 室内ユニットは直射日光が当たらないようにしてください。変色や破損につながる可能性があります。

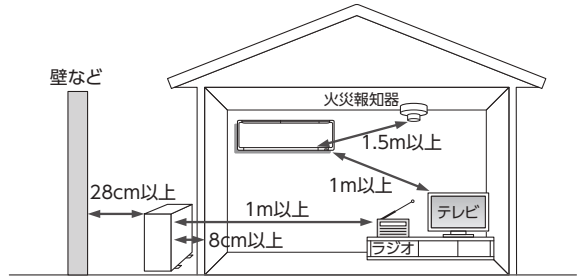

運転音

- エアコンの重量に十分耐え、振動や運転音が増大しない場所に据え付けてください。
- 室外ユニットの吹出口からの風や運転音が隣家の迷惑にならないようにしてください。

- 室外ユニットの吹出口や吸込口付近に障害物を置かないでください。機能低下や運転音増大のもとになります。
- 運転中に異常音がある場合は販売店にご相談ください。

運転範囲

次の運転範囲でお使いください。この範囲外で運転しますと、保護装置が働き運転できないことがあります。

	冷房運転	ドライ運転	暖房運転
外気温度	約21℃～43℃	約10℃～43℃	約24℃以下
室内温度	約21℃～32℃	約15℃～32℃	—

⚠ 注意

- **外気温:1℃以下で冷房・ドライ運転を行わない。**
外気温1℃以下で冷房・ドライ運転を行うと、室内ユニットから水漏れが発生するおそれがあります。
- **室内湿度:約80%以下で使用する。**
約80%を超えた状態で長時間運転すると室内ユニット表面に露が付き、水滴が落ちることがあります。

同じ部屋にエアコンを2台設置する場合

お部屋にエアコンを2台設置した場合、1つのリモコンで2台のエアコンを同時に動作させたくないときに設定します。どちらか一方のリモコンと室内ユニットのセットに設定を行ってください。

■ リモコンの設定

- ① リモコンの裏ボタンを外し、乾電池を取り出す。
- ② 乾電池横の切換線をニッパーなどで切断する。
- ③ 乾電池を入れて、裏ボタンを取り付ける。

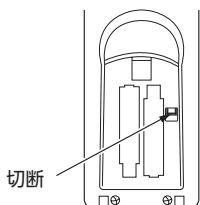

■ 室内ユニットの設定

- ① 室内ユニットの電源リセットをする。
電源プラグをコンセントから外してください。1分程度経ってから、再び電源プラグをコンセントに差し込んでください。
- ② 室内ユニットへリモコン信号を送信する。
設定が完了したリモコンを対象の室内ユニットに向け、リモコンのリセットスイッチをボールペンの先などで押してください。(リセットスイッチを押すとリモコンの表示部が全表示されます)
室内ユニットから“ピー”という受信音がするまでリモコンを室内ユニットに向けておいてください。
受信音がすれば設定完了です。10秒以内に受信音がしない場合は、もう一度最初からやり直してください。

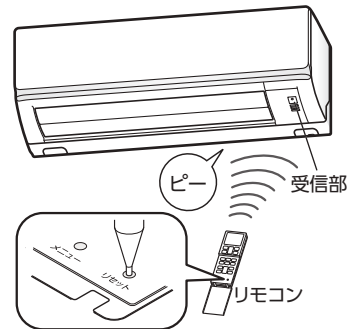

仕様(冷房・ヒートポンプ暖房兼用セパレート形)

項目	形式	SRK22RW (室外SRC22RW)	SRK25RW (室外SRC25RW)	SRK28RW (室外SRC28RW)	SRK36RW (室外SRC36RW)
電源		単相 100V 50/60Hz			
冷房能力	kW	2.2(0.9~3.0)	2.5(0.9~3.2)	2.8(0.9~3.3)	3.6(0.9~3.9)
暖房能力	kW	2.5(0.9~4.1)	2.8(0.9~4.6)	3.6(0.9~4.7)	4.2(0.9~5.2)
消費電力	冷房 W	565(195~920)	615(200~970)	730(200~980)	1170(200~1340)
	暖房 W	515(190~1210)	560(205~1160)	805(205~1165)	1060(205~1400)
通年エネルギー消費効率(APF)		5.8	6.0	5.8	5.1
	JIS C 9612:2005	5.8	6.0	5.8	5.1
	区分名	A	A	A	C
運転電流	冷房 A	6.7	7.4	8.7	13.8
	暖房 A	6.2	6.7	9.5	12.5
運転音	冷房 dB	60[56]	61[57]	63[58]	64[60]
音響パワーレベル	暖房 dB	62[54]	63[56]	64[58]	66[61]
概略冷暖房可能面積	冷房 m ² (畳)	10~15(6~9)	11~17(7~10)	13~19(8~12)	16~25(10~15)
	暖房 m ² (畳)	9~11(6~7)	10~13(6~8)	13~16(8~10)	15~19(9~12)
外形寸法(高さ×幅×奥行)	室内 mm	250×798×310			
	室外 mm	540×645×275			
製品質量	室内 kg	11.0			11.5
	室外 kg	26.5	28.5		30.0

項目	形式	SRK40RW2 (室外SRC40RW2)	SRK56RW2 (室外SRC56RW2)
電源		単相 200V 50/60Hz	
冷房能力	kW	4.0(1.1~4.4)	5.6(0.9~5.7)
暖房能力	kW	5.0(1.1~7.3)	6.7(0.8~9.0)
消費電力	冷房 W	1150(285~1560)	2060(180~2335)
	暖房 W	1300(240~2395)	2010(160~2865)
通年エネルギー消費効率(APF)		5.1	5.0
	JIS C 9612:2005	5.1	5.0
	区分名	C	F
運転電流	冷房 A	6.1	10.4
	暖房 A	6.7	10.2
運転音	冷房 dB	64[61]	64[63]
音響パワーレベル	暖房 dB	66[62]	66[62]
概略冷暖房可能面積	冷房 m ² (畳)	18~28(11~17)	25~39(15~23)
	暖房 m ² (畳)	18~23(11~14)	24~30(15~18)
外形寸法(高さ×幅×奥行)	室内 mm	250×798×310	
	室外 mm	595×780×290	640×800×290
製品質量	室内 kg	11.5	
	室外 kg	35.0	44.5

- 冷・暖房運転特性は日本工業規格(JIS C 9612:2013)に基づいた値です。
- 概略冷・暖房可能面積の数値は、(木造・南向き和室)～(鉄筋アパート・南向き洋室)を示します。
- 運転音は日本工業規格(JIS C 9612:2013)に基づいて測定した値で〔 〕の値は室外側を示します。
- 本機の能力・消費電力は性能が安定した後の数値を示します。
- リモコンで停止したときもマイコンを動かせるため約0.6W(22, 25, 28, 36RW)または、約0.7W(40RW2, 56RW2)の電力を消費します。

長期使用製品安全表示制度に基づく本体表示について (本体への表示内容)

※経年劣化により危害の発生が高まるおそれがあることを注意喚起するために電気用品安全法で義務付けられた以下の表示を本体の銘板近傍に行っています。

【製造年】(本体の銘板の中に西暦4桁で表示してあります)

 **※【設計上の標準使用期間】10年**
設計上の標準使用期間を超えてお使いいただいた場合は、経年劣化による発火・ケガなどの事故に至るおそれがあります。

(設計上の標準使用期間とは)

※運転時間や温湿度など、右記の標準的な使用条件に基づく経年劣化に対して、製造した年から安全上支障なく使用することができる標準的な期間です。

※設計上の標準使用期間は、無償保証期間とは異なります。また、一般的な故障を保証するものではありません。

■標準使用条件 ルームエアコンディショナーの設計上の標準使用期間を設定するための標準使用条件(JIS C 9921-3)による

環境条件	電源電圧	定格表示電圧による
	周波数	50/60Hz
	冷房室内湿度	27℃(乾球温度)
	冷房室内湿度	47%(湿球温度19℃)
	冷房室外湿度	35℃(乾球温度)
	冷房室外湿度	40%(湿球温度24℃)
	暖房室内湿度	20℃(乾球温度)
	暖房室内湿度	59%(湿球温度15℃)
	暖房室外湿度	7℃(乾球温度)
	暖房室外湿度	87%(湿球温度6℃)
設置条件	設置条件	製品の据付説明書による標準設置
	住宅	木造平屋、南向き和室、居間
負荷条件	部屋の広さ	製品能力に見合った広さの部屋(畳数)
	1年当たりの使用日数(東京モデル)	冷房：6月2日から9月21日までの112日間 暖房：10月28日から4月14日までの169日間
想定時間	1日当たりの使用時間	冷房：9時間/日 暖房：7時間/日
	1年間の使用時間	冷房：1,008時間/年 暖房：1,183時間/年

●設置状況や環境、使用頻度が上記の条件と異なる場合、または、本来の使用目的以外でご使用された場合は、設計上の標準使用期間より短い期間で経年劣化による発火・ケガなどの事故に至るおそれがあります。

お客様メモ

後日のために記入しておいてください。サービスを依頼されるときお役に立ちます。

購入店名

担当者

電話

購入日

保証とアフターサービス(必ずお読みください)

保証書(別添)について

保証書は所定項目への記入と販売店印が押してあることをご確認のうえお買い上げの販売店よりお受け取りいただき大切に保管してください。

保証期間などについて

保証期間はご購入の日から**1年間**です。ただし冷媒回路部品は**5年間**です。保証期間内に万一故障した場合は保証書の規定に従って、ご購入の販売店が修理させていただきます。なお、修理に際しましては保証書をご提示ください。

修理を依頼されるとき

34~37ページに従って調べていただき、それでも異常があるときには運転を停止し、電源プラグを抜くかブレーカーを切ってからご購入の販売店にご連絡ください。

連絡していただきたいこと

- 製品形式、ご購入年・月 …… 保証書をご覧ください。
- 異常の内容 …… できるだけ詳しく。
- お客様の住所・氏名・電話番号 ●訪問ご希望日時

保証期間経過後の修理について

修理によってエアコンの機能が維持できる場合は、お客様のご要望により有料(技術料+部品代+出張料など)で修理させていただきます。なお、機器に異常がなかった場合、修理をしない場合も技術料、出張料が必要となります。修理についてはご購入の販売店にご相談ください。

●修理料金の仕組み

技術料：診断・修理・調整・点検などの費用です。

部品代：修理に使用した部品および補助材料代です。

出張料：ご依頼により、技術者を派遣する費用です。

補修用性能部品の保有期間について

エアコンの補修用性能部品の保有期間は製造打切後**10年**です。補修用性能部品とは、その製品の機能を維持するために必要な部品です。

ご不明な点は

ご購入の販売店または、「**修理受付窓口**」にお問い合わせください。

お客様ご相談窓口

フィルターやリモコンなどのご注文、修理のご依頼、お取り扱い・お手入れなどのご相談はまず

ご購入の販売店へ

◇ご購入の販売店にご相談できない場合：フィルターなどのご注文、修理のご依頼、技術相談は「**修理受付窓口**」へ

修理受付窓口
サービスフロントセンター

フリーコール

キュウナゴヨウモ

365ニチタイオウ

0120-975-365

受付時間 平日(月~金) 9:00~18:00
土・日・祝日 9:00~17:00
携帯電話・PHSからもご利用できます。

24時間web受付 <http://www.mhair.co.jp/contents/11-service/index.html> へどうぞ。

◇製品情報やお取り扱い方法・お手入れ方法についてのお問い合わせは「**お買物相談室**」へ

ビーバーエアコン
お買物相談室

フリーコール

ハイ

ジュウコウサンキュー

0120-81-1539

受付時間 平日(月~金)
9:00~12:00、13:00~17:00
携帯電話・PHSからもご利用できます。

◇ホームページ <http://www.mhi-mth.co.jp> または

ビーバーエアコン

検索

愛情点検



長年ご使用の
エアコンの
点検をぜひ!

このような
症状はありませんか。

- 電源プラグ・コードが異常に熱い。
- 電源プラグが変色している。
- こげくさいニオイがする。
- ブレーカーが頻繁に落ちる。
- 架台や吊り下げなどの取付部品が腐食していたり、取付がゆるんでいる。
- 室内ユニットから水漏れがする。

使用中止

運転を停止し、コンセントから電源プラグを抜いてください。故障や事故防止のため、必ず販売店に点検・修理(有料)をご相談ください。



三菱重工サーマルシステムズ株式会社
三菱重工冷熱株式会社

〒108-8215
〒108-0023

東京都港区港南2-16-5
東京都港区芝浦2-11-5