

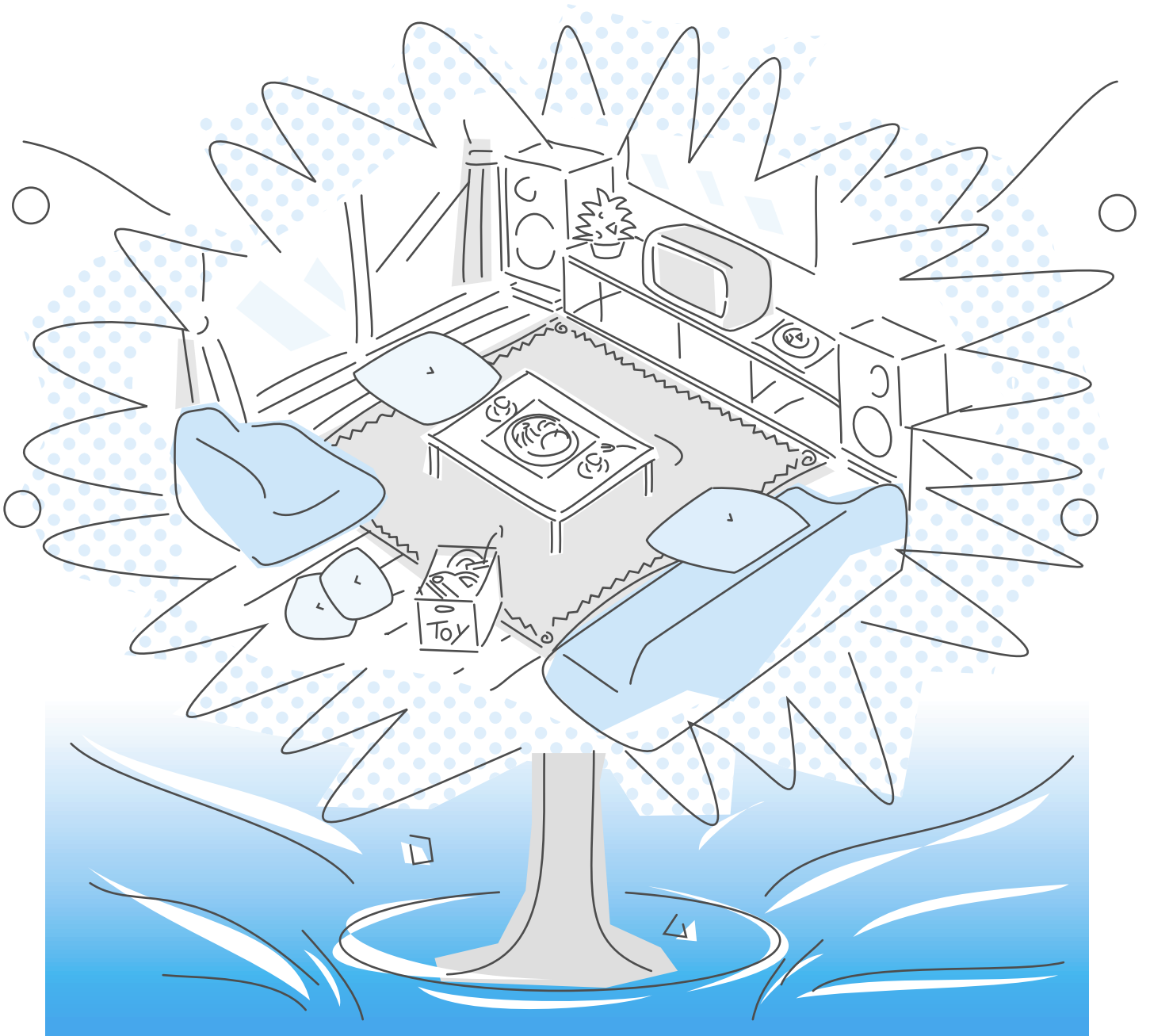

# ビーバーエアコン 冷房専用形

SRK209C

## 取扱説明書

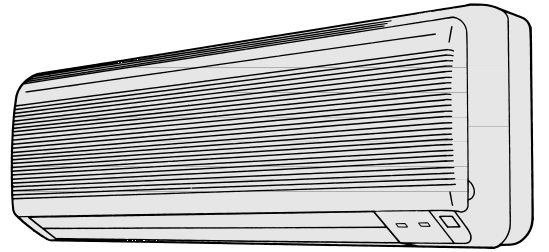

このたびは三菱重工ビーバーエアコンをお買い上げいただきましてまことにありがとうございました。

ご使用前にこの取扱説明書を最後までよくお読みいただき正しくお使いください。

この取扱説明書は保証書とともに大切に保管してください。万一ご使用中にわからないことや、故障が生じたとき、きっとお役に立ちます。



# 運転ガイド

そのときに合ったおこのみの運転を上手にお使いください



## 自動運転

運転の種類を自動選択!

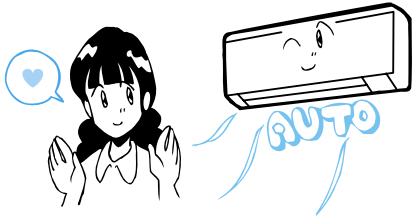

運転開始時の温度に応じて冷房、ドライのいずれかを自動的に選択して運転を行います。

## お好み運転

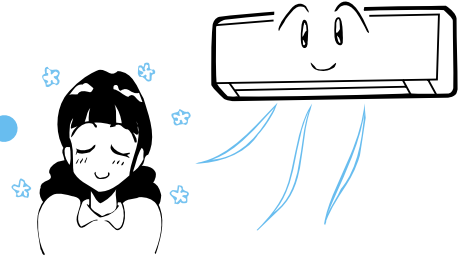

お好みの運転内容を選べます。

もっと  
かんたんに  
エアコンが  
使いたいん  
だけど



私に合った  
内容を選びたいな



寝るときには  
部屋が涼しいと  
いいな



## タイマー運転



2種類のタイマー運転ができます。生活パターンに合わせてご利用ください。

## も く じ

運転ガイド .....	1
各部のなまえ .....	3
リモコン各部のなまえ .....	5
安全上のご注意 .....	6

運転の前に

自動運転 .....	10
お好み運転(冷房・送風・ドライ).....	12
風向調節 .....	13

運転のしかた

タイマー運転をじょうずに	
おやすみタイマー(切タイマー)運転 ...	14
入タイマー運転 .....	15

便利な機能

快適にお使いいただくために .....	17
リモコンの取り扱いについて .....	18
お手入れのしかた .....	20
設置について .....	22

上手な使いかた

サービスを依頼される前に .....	24
このようなときはすぐ販売店に ...	26
サービスと保証 .....	27
仕様と運転範囲 .....	28
お客様ご相談窓口のご案内 .....	29

困ったときは



# 各部のなまえ

## 室内ユニット

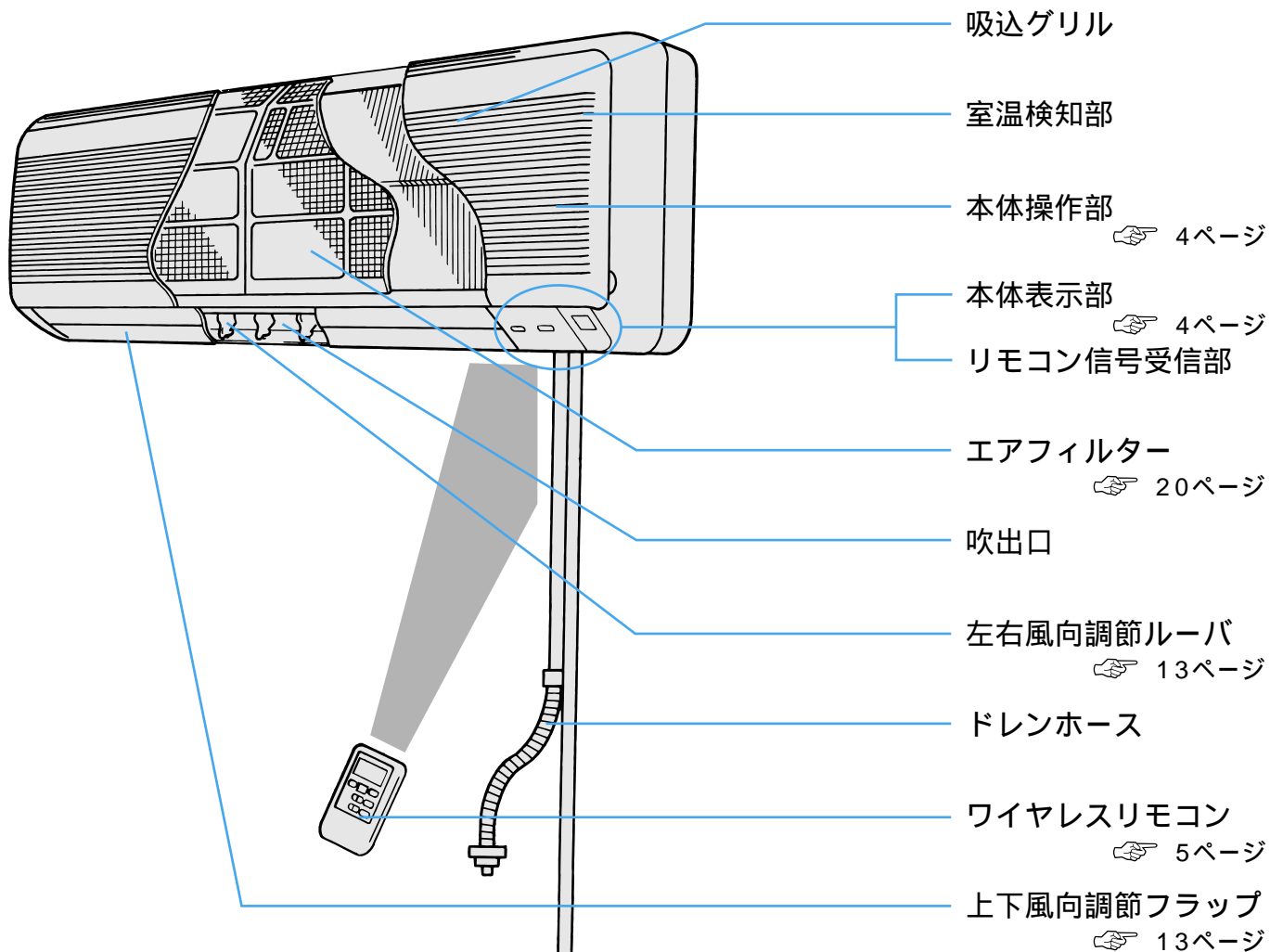

## 室外ユニット

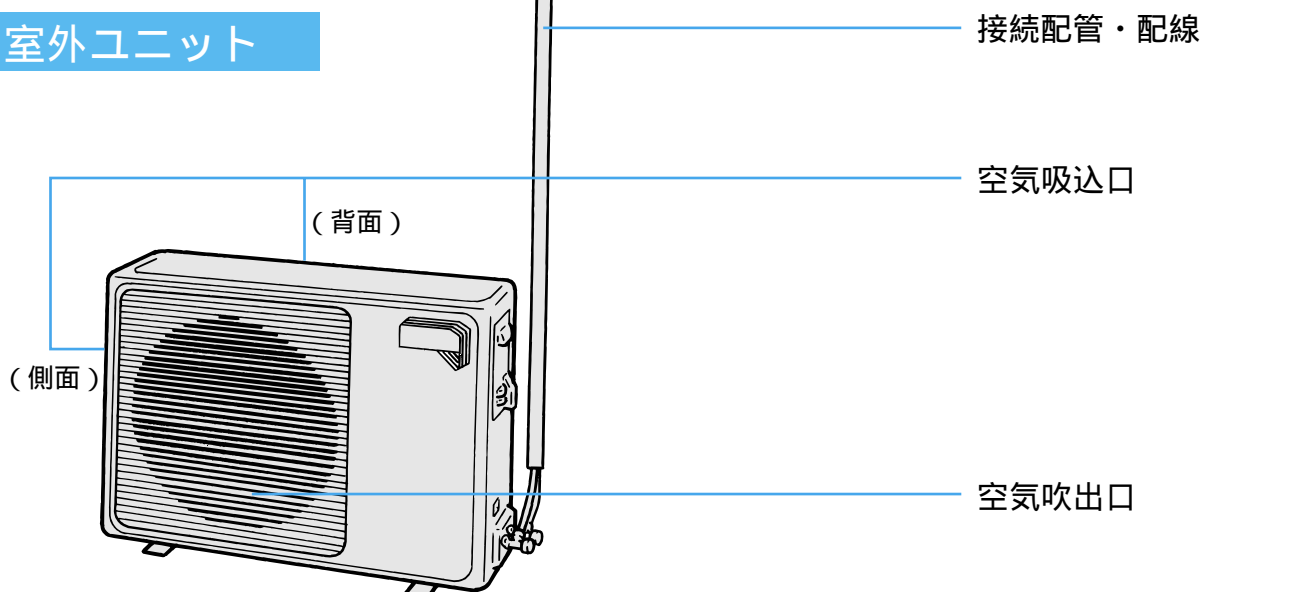

本体表示部

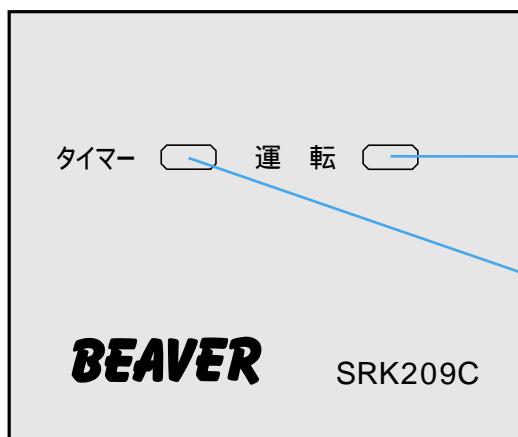

タイマー

運 転

運転ランプ(グリーン)

エアコンが運転中に点灯します。

タイマーランプ(イエロー)

タイマー運転中に点灯します。

**BEAVER**

SRK209C

吸込グリルの開け方

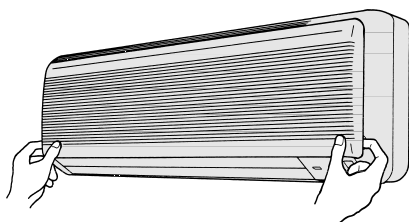

左右側面の凹部に手をかけ手前に引き上げますと約60°開いた状態で静止します。

吸込グリルの閉め方

左右そろえて軽く押し、更に中央部を軽く押してください。

吸込グリルの外し方 取り付け方

内部清掃などのために吸込グリルを外す場合は吸込グリルを約90°開いた状態のまま手前に引くと吸込グリルが外れます。

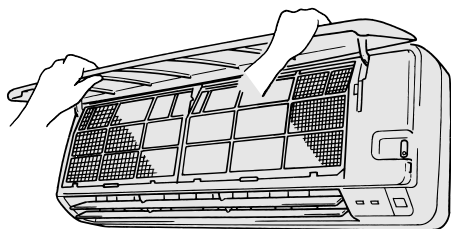

取り付ける場合は、取り付けアームを本体側に確実にはめこんだあと閉めてください。

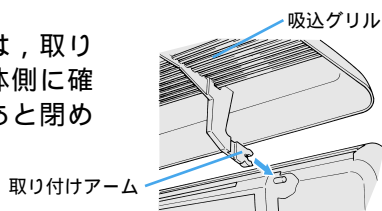

取り付けアーム

本体「運転」ボタン

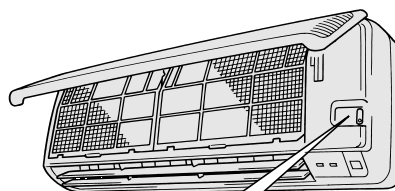

ON / OFF  
運転 / 停止

本体「運転」ボタン

リモコンが使えないときに、このボタンで応急的に運転 / 停止できます。

👉 18ページ



# リモコン各部のなまえ

## 操作部

### 運転/停止ボタン

ボタンを押すと運転を開始し、もう一度押すと停止します。

### 風量切換ボタン

風量を設定するボタンです。ボタンを押すたびに、●表示が順に切り換わります。

### 温度設定ボタン

お部屋の温度を設定するボタンです。

👉 12ページ

### タイマー時間ボタン

入タイマー、おやすみタイマー時間をセットするボタンです。

👉 14ページ

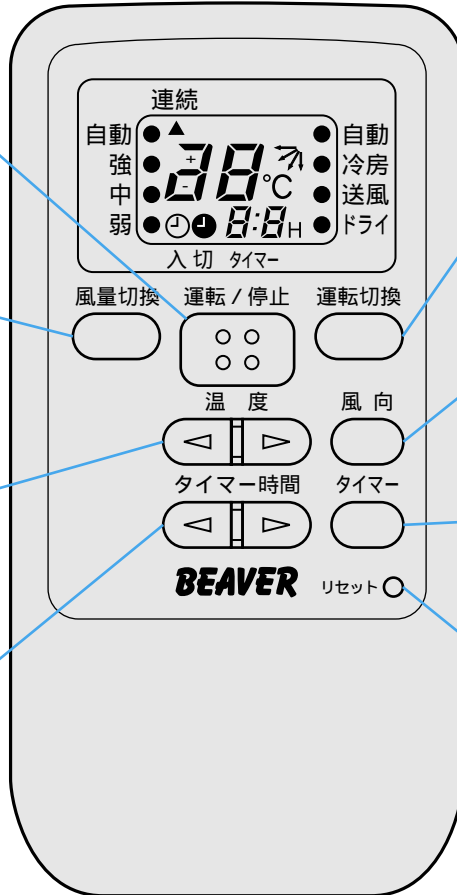

### 運転切換ボタン

ボタンを押すたびに、●表示が順に切り換わります。

### 風向ボタン

風向を切り換えるボタンです。

👉 13ページ

### タイマーボタン

入タイマー、おやすみタイマー運転と通常運転の切り換えをするボタンです。

👉 14ページ

### リセットスイッチ

リモコン表示に異常がある場合にマイコンをリセットするスイッチです。

## リモコン表示部

### 温度表示

設定温度を表示します。  
(運転切換が「自動」のときは温度表示しません。)

### 運転切換表示

設定した運転に、●表示します。

### 風向表示

### 風量表示

設定した風量に●表示します。

### 入タイマー・切タイマー表示

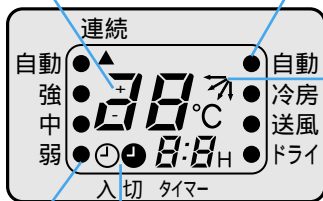

## 送信のしかた

リモコンの各ボタン(「時」「分」を除く)をエアコン本体の受信部に向けて押すと信号が送られます。受信すると「ピッ」という受信音がします。

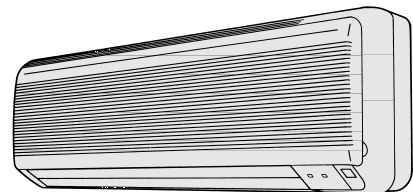

受信部

ピッ

リモコン

上図は説明のため全部表示してありますが、実際は該当部分のみ表示します。



# 安全上のご注意

ご使用前に、この「安全上のご注意」をよくお読みのうえ正しくお使いください。

ここに示した注意事項は、いずれも安全に関する重要な内容を記載していますので、必ず守ってください。

	<b>警告</b>	誤った取り扱いをしたときに 死亡や重傷などの重大な結果に結び付く可能性が大きいもの。
	<b>注意</b>	誤った取り扱いをしたときに 状況によっては重大な結果に結び付く可能性があるもの。

本文中に使われる“ 図記号 ”の意味は次のとおりです。

	絶対に行わないでください。		電源プラグをコンセントから抜いてください。
	必ず指示に従い、行ってください。		必ずアース線工事を行ってください。

お読みになった後は、お使いになる方がいつでも見られる所に必ず保管してください。

## 据え付け上の注意事項

### 警告

据え付けは、お買い上げの販売店または専門業者に依頼してください



ご自分で据付工事をされ不備があると、水漏れや感電、火災の原因になります。

### 注意

可燃性ガスの漏れるおそれのある場所への設置は行わないでください

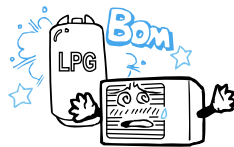

万一ガスが漏れてユニットの周囲に溜まると、発火の原因になることがあります。

設置場所によっては漏電ブレーカの取り付けが必要です

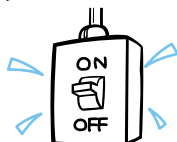

漏電ブレーカが取り付けられていないと感電の原因になることがあります。

ドレンホースは、確実に排水するように配管してください

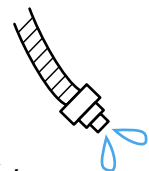

不確実な場合は、屋内に浸水し、家財などを濡らす原因になることがあります。

アース工事を行ってください



アース線は、ガス管、水道管、避雷針、電話のアース線に接続しないでください。アースが不完全な場合は、感電の原因になることがあります。



## 使用上の注意事項

### 警告

長時間冷風を身体に直接あてたり、冷やし過ぎないようにしてください



体調悪化や健康障害の原因になります。

電源コードは、途中で接続したり延長コードの使用・他の電気器具とのタコ足配線をしないでください

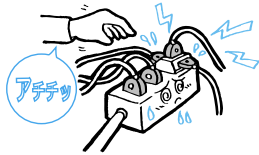

感電や発熱、火災の原因になります。

空気の吹出口や吸込口に指や棒などを入れないでください

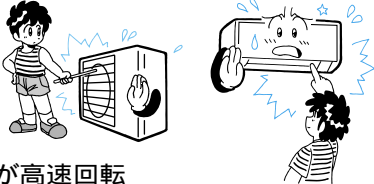

内部でファンが高速回転しておりますのでケガの原因になります。

電源プラグはホコリが付着してないか確認しがたつきのないように刃の根元まで確実に差し込んでください



プラグは根元までしっかり差し込んでください



ホコリが付着したり、接続が不完全な場合は感電や火災の原因になります。

電源プラグの抜き差しによるエアコンの運転や停止をしないでください

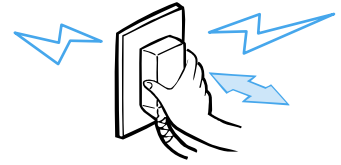

感電や火災の原因になります。

電源コードは加工したりステーブルや釘などで固定しないでください

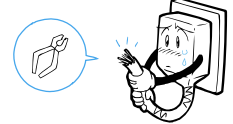

電源コードは、重いものを載せたり、加熱したり、引っ張ったりすると破損の原因になります。傷んだまま使用しますと感電や火災の原因になります。

電源コードを束ねたり、巻いたり、またビニールテープで継ぎ足したりしないでください

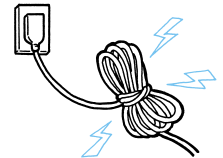

発熱、発火の原因になります。

リモコンは乳幼児の手の届かない場所に保管してください



電池を飲み込むなど事故の原因になることがあります。

### 注意

食品・動植物・精密機器・美術品の保存など特殊用途には使用しないでください

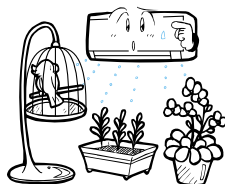

このエアコンは居室用です。他の特殊用途に使用しますと食品の品質低下などの原因になることがあります。

濡れた手でスイッチを操作しないでください



感電の原因になることがあります。



注意

エアコンの風が直接あたる所に燃焼器具を置かないでください

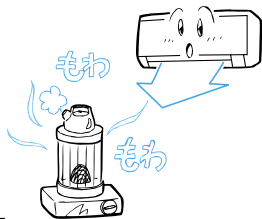

燃焼器具の不完全燃焼の原因になることがあります。

長期使用で傷んだままの据付台などで使用しないでください

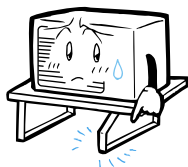

ユニットの落下につながりケガなどの原因になることがあります。

動植物に直接風があたる場所には設置しないでください



動植物に悪影響をおよぼす原因になることがあります。

エアコンにぶら下がらないでください

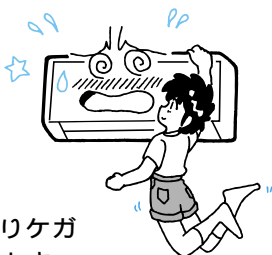

エアコンの落下につながりケガの原因になることがあります。

殺虫剤やペイントなどの可燃性スプレーを吹出口近くに置いたりエアコンに直接吹き付けしないでください



発火の原因になることがあります。



電源プラグを抜くときは、プラグを持って行ってください

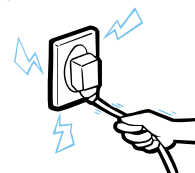

コードを引っ張って抜くと心線の一部が断線して発熱や発火の原因になることがあります。

エアコンを水洗いしたり、花瓶などの水の入った容器をのせたりしないでください



感電や発火の原因になることがあります。

室外ユニットの上に乗ったり、物を載せたりしないでください

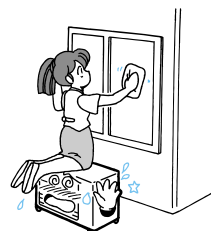

落下や転倒などによりケガの原因になることがあります。

空気熱交換器のアルミフィンには触れないでください



触れると、ケガの原因になることがあります。

## 使用上の注意事項

### ⚠ 注 意

ブレーカ、ヒューズの容量を守ってください。また、ヒューズの代わりに針金などを使わないでください。



発熱、発火の原因になります。



燃焼器具と一緒に運転するときは、こまめに換気してください。



換気が不十分な場合は、酸素不足の原因になることがあります。

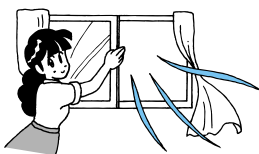

吸込グリルの取り外しは踏み台などに確実に乗って行ってください。



転倒などによりケガの原因になることがあります。

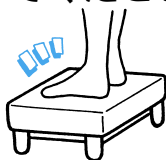

雷が鳴り、落雷のおそれがあるときは運転を止めて電源プラグを抜いてください。



故障の原因になることがあります。

電源プラグを掃除してください。



乾いた布でふきとってください。ホコリや湿気がたまると発熱、発火の原因になることがあります。

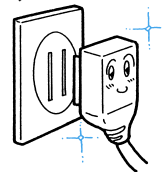

掃除をするときは必ずスイッチを「停止」にし、電源プラグも抜いてください。



内部でファンが高速回転しておりますのでケガの原因になることがあります。

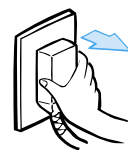

長期間ご使用にならない場合は、安全のため電源プラグをコンセントから抜いてください。



ホコリが溜まって発熱・発火の原因になることがあります。

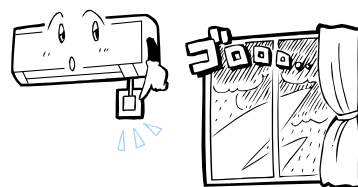

## 移設・修理時の注意事項

### ⚠ 警 告

修理は、お買い上げの販売店またはメーカー指定のお客様ご相談窓口にご相談ください。



修理に不備があると感電や火災などの原因になります。

エアコンを移動再設置する場合は、お買い上げの販売店またはメーカー指定のお客様ご相談窓口にご相談ください。



据え付けに不備があると感電や火災などの原因になります。

異常時(こげ臭いなど)は、運転を停止して電源プラグを抜き、お買い上げの販売店またはメーカー指定のお客様ご相談窓口にご相談ください。



異常のまま運転を続けると故障や感電、火災などの原因になります。



# 自動運転

運転内容を自動選択，簡単操作のおまかせ運転です。

めんどろな操作は  
エアコンに  
まかせたいん  
だけど...

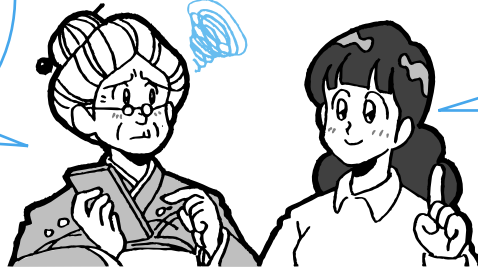

自動にすれば，  
エアコンが選択  
してくれるから  
カンタンですよ。

# 1

運転 / 停止ボタン  
を押す

# 2

運転切換ボタン  
を押す

「マーク」を自動の位置にします。

停止するとき

運転 / 停止ボタンを押す

次回からは，  
運転 / 停止ボタン  
操作だけで自動運転  
を行います。

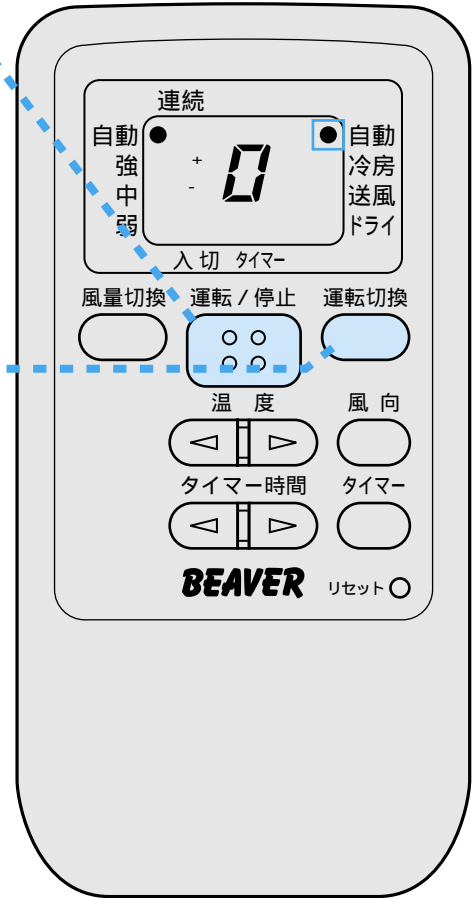

運転のしかた

自動運転

## 自動運転について

運転開始時の室温，外温に応じて冷房，ドライのいずれかを自動的に選択して運転を行います。  
自動運転の内容が合わない場合はお好み運転(冷房，送風，ドライ)に切り換えて運転してください。

👉 12ページ

## お知らせ

運転中に風の吹き出しが止まることがあります。 👉 25ページ  
自動運転でも風量の変更はできます。

## 温度を変えたいときは

例えば

現在 **0** (適温) で  
運転している場合

### ちょっと寒いとき

**▶ ボタンを押す**

ボタンを押すごとに1 ずつ高めになります。

### ちょっと暑いとき

**◀ ボタンを押す**

ボタンを押すごとに1 ずつ低めになります。

### ちょうど良い

ボタン操作は不要

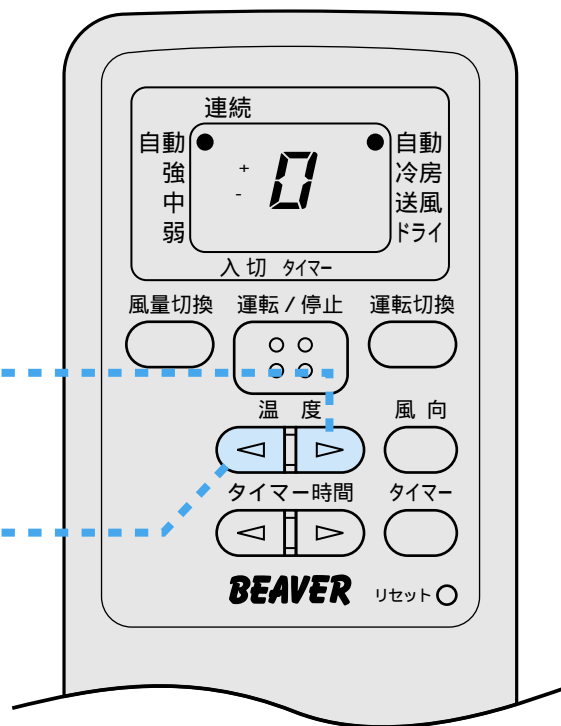

状 態	暑 い と き ◀						寒 い と き ▶					
ボタン操作	1回	2回	3回	4回	5回	6回	1回	2回	3回	4回	5回	6回
表 示	- 1 - 2 - 3 - 4 - 5 - 6						+ 1 + 2 + 3 + 4 + 5 + 6					
温度変化 (適温より)	1 低め	2 低め	3 低め	4 低め	5 低め	6 低め	1 高め	2 高め	3 高め	4 高め	5 高め	6 高め



# お好み運転(冷房・送風・ドライ)

お好みの運転内容を選べます。

冷房に  
したいけど  
どうするの？

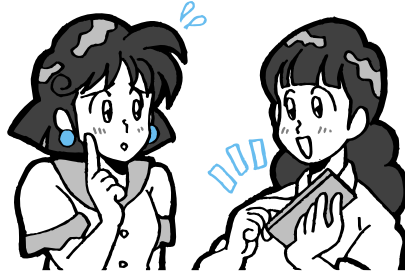

このボタンで  
マークを  
冷房に合わせる  
のよ。

# 1

運転 / 停止ボタンを押す

# 2

運転切換ボタンを押す

印をお好みの運転(冷房 送風 ドライ)の位置にします。

停止するとき

運転 / 停止ボタンを押す

温度を変えたいときは

温度設定ボタンを押す

◀ または ▶ を押して温度を設定します。  
めやす

冷房	26 ~ 28
ドライ	21 ~ 24
送風	

温度設定で 18 より下または 30 より上に設定すると連続運転になり設定温度の表示はしません。「連続」にすると連続運転になり 温度調節をしません。

風量を変えたいときは

風量切換ボタンを押す

印をお好みのパワー(自動 強 中 弱)の位置にします。

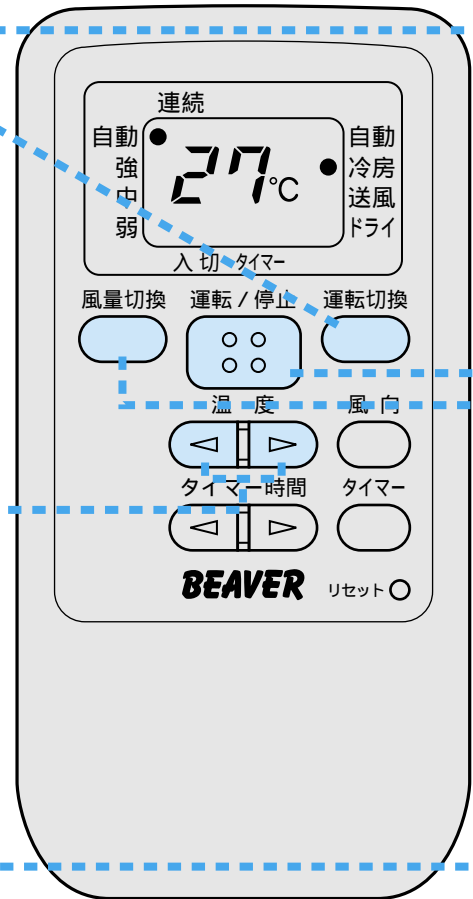

運転のしかた

お好み運転  
自動運転

## 風量切換について

お好みに応じてエアコンの能力を切り換えることができます。

(冷房運転時)

ご希望の運転	風量切換
高能力で強力な運転(風量自動)	自動
高能力で強力な運転(風量固定)	強
標準運転	中
能力をおさえた運転	弱

## ドライ運転について

梅雨時、秋の長雨時などの湿った空気を除湿し、お部屋を爽やかに保ちます。

### お知らせ

運転中に風の吹き出しが止まることがあります。☞ 25ページ  
エアコンが停止中でも運転内容の変更はできます。  
ドライ運転時の風量はエアコンが自動選択します。  
(風量の表示は切り換わりますが設定は無効となります)



# 風向調節

風向調節を上手に

## 風の流れ調節

### 風向ボタンを押す

「風向」ボタンを押すたびに  (フラップ自動) (スイング) (固定) 無表示 の順に切り換わります。

### フラップ自動

吹出角度をコントロール下図のようなゆらぎ運転を繰り返します。

← 冷房・送風・ドライ運転時

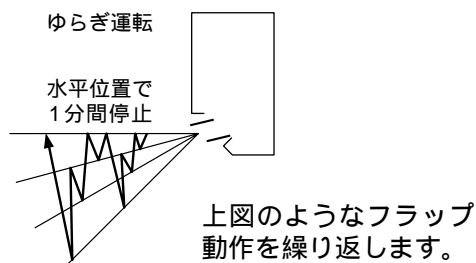

### スイング停止(無表示)

スイング運転中に風向ボタンを押して「無表示」にしますとスイングが停止します。停止した位置をマイコンが記憶しているため、次回運転時には同じ位置にセットされます。(メモリーフラップ機能)

### お勧めするスイング停止角度

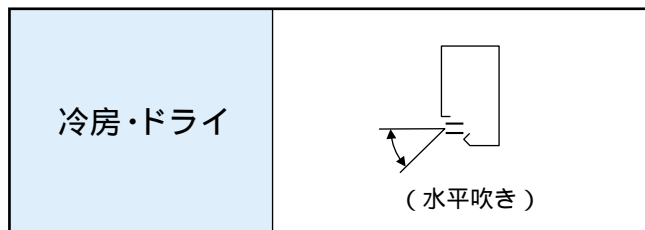

△警告 風が長時間直接お肌にあたらないようにしてください。

### スイングフラップ

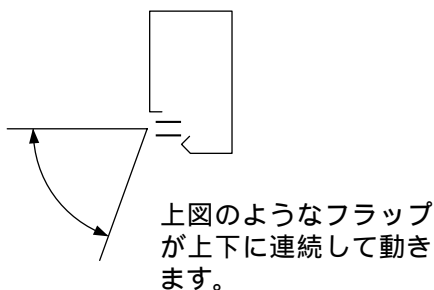

### 左右の風向きを変えたいとき

エアコンを停止してから左右風向調節ルーバを手で動かして調節してください。(エアコンを停止するとフラップは自動的に閉まりますので手で軽く開けて調節してください)

△注意 左右の風向調節を行う場合は必ずエアコンの停止を確認してから行ってください。

#### お願い

冷房・ドライ運転時は長時間の真下吹き運転はおやめください。吹出グリルなどに露が付いて滴下することがあります。  
角度が変わったり、全閉にならない場合がありますので、フラップ、ルーバは手で動かさないでください。





# タイマー運転をじょうずに

## おやすみタイマー(切タイマー)運転

冷房時は冷えすぎないように、時間とともに室内温度を自動的に調節します。☞ 16ページ

エアコンを止めれば暑いし、運転すれば冷えすぎるし....

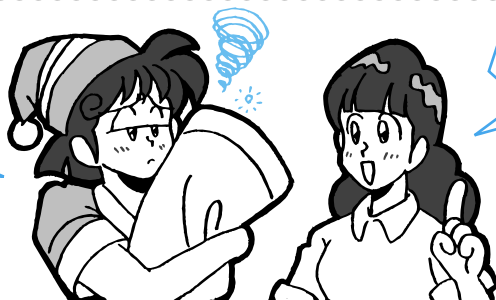

からだにやさしいおやすみタイマー運転にしたら。

〔例：3時間後に停止させる場合〕

# 1

停止中の場合は

運転 / 停止ボタンを押す

# 2

タイマーボタンを押す

ボタンを押すたびに

7.0H → 1.0H → 無表示

の順に切り換わります。

〔●に合わせます〕  
切

# 3

タイマー時間ボタンを押す

◀ を押すたびに

12 → 11 → 10 ..... → 2 → 1

▶ を押すたびに

1 → 2 → 3 ..... → 11 → 12 に切り換わります。

〔●3.0Hに合わせます〕  
切

本体のタイマーランプ(イエロー)が点灯し、セット完了です。

↓  
セット時間が経過しますとエアコンが停止します。

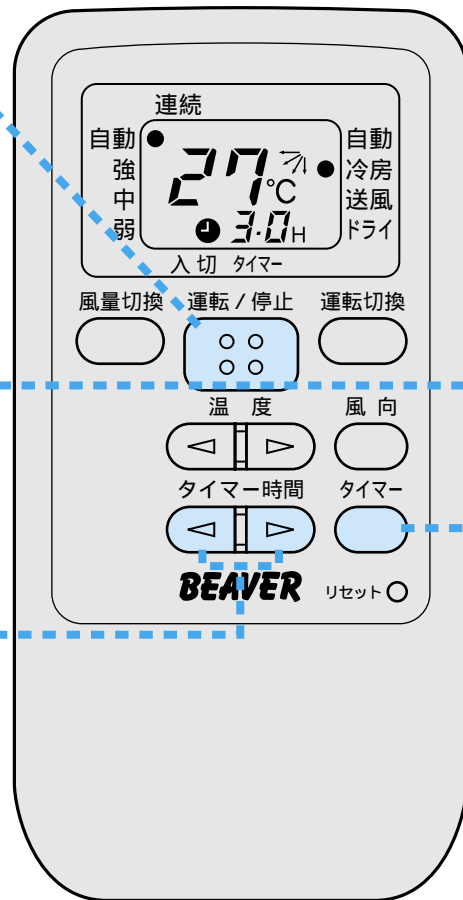

便利な機能

タイマー運転をじょうずに  
風向調節

### タイマーの取消

タイマーボタンを押して、タイマー表示を無表示にします。

### セット時間の変更

タイマー時間ボタンで新しい時間にセットします。

### お知らせ

タイマー運転中は時間の経過と共に、1時間単位で残時間を表示します。

## 入タイマー運転

セット時間にお部屋が設定温度近くになるようにセット時間の5～60分前より運転を開始します。☞ 16ページ

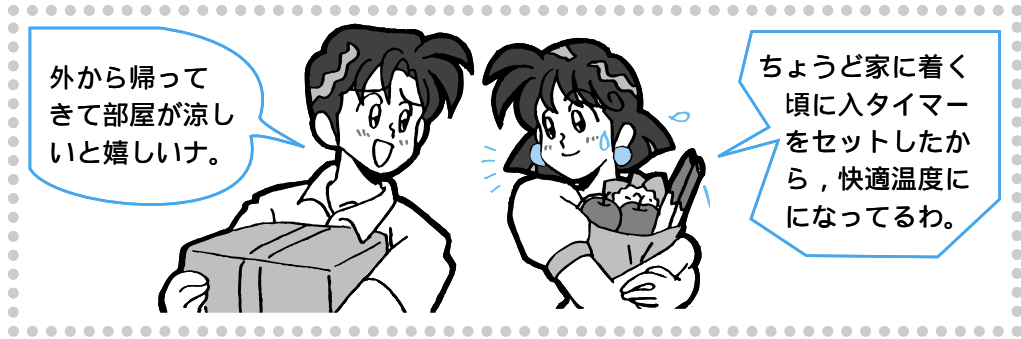

〔例：5時間後に設定温度近くにしたい場合〕

**1** 停止中の場合は  
運転 / 停止ボタンを押す

**2** タイマーボタンを押す

ボタンを押すたびに

→ 7.0H → 1.0H → 無表示

の順に切り換わります。

〔 に合わせます〕  
入

**3** タイマー時間ボタンを押す

を押すたびに

12 → 11 → 10 ..... → 2 → 1

を押すたびに

1 → 2 → 3 ..... → 11 → 12 に切り換わります。

〔 5.0H に合わせます〕  
入

本体のタイマーランプ(イエロー)が点灯し,セット完了です。

↓  
セット時間の5～60分前より運転を開始します。  
セット時間にタイマーランプが消灯します。

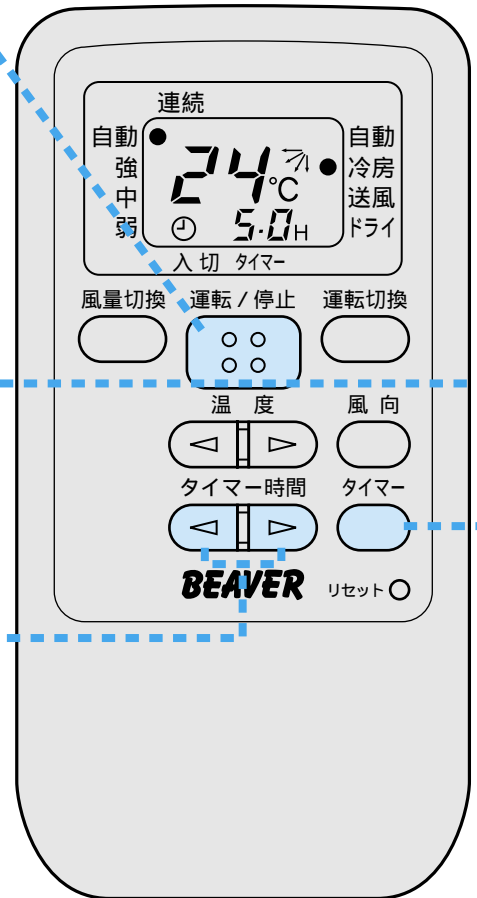

### タイマーの取消

タイマーボタンを押して,タイマー表示を無表示にします。

### セット時間の変更

タイマー時間ボタンで新しい時間にセットします。

### お知らせ

タイマー運転中は時間の経過と共に,1時間単位で残時間を表示します。

## タイマー運転について

### 快適予約 について

「入」タイマーにより運転を開始する場合、「入」タイマー時間にお部屋が適温近くになるよう早めに運転を開始する「快適予約」機能が付いています。

しくみ

「入」タイマー時間の60分前から室温のチェックを開始しそのときの室温に応じて「入」タイマー時間の5～60分前から運転をスタートさせます。

快適予約は運転内容が「冷房」(自動運転時も含む)のときのみの機能で「ドライ」「送風」運転時には働きません。

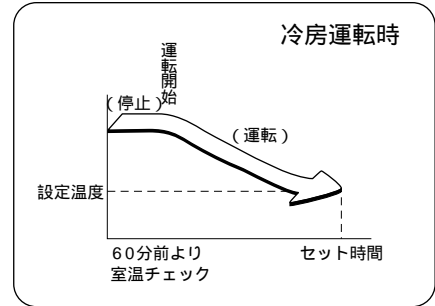

### おやすみ タイマー運転 について

おやすみ運転にしますと冷房時は冷えすぎないように時間とともに室内温度を自動的に調節します。

冷房・ドライ運転時

セット時(おやすみタイマー運転開始時)より設定温度を徐々に上昇させ、1時間後までに1.5℃上昇させてセット時間が経過するまで運転します。

おやすみタイマー運転2.5時間経過後、30分ごとに室温をチェックし、そのときの温度条件によっては、設定時間より早めに運転を停止することがあります。

おやすみタイマー運転2時間経過後から設定時間までの風量は弱で運転します。

## 送風運転について

冬期のストーブなどの暖房機器使用時にサーキュレータとしてご利用になれます。

自動

- ①お部屋の温度が設定温度より高い場合は送風運転になり、設定温度になると停止します。その後設定温度+2℃になると送風運転に戻ります。風量は室温により自動的に切り換わります。
- ②設定温度を連続にすると風量は強で連続送風運転になります。

強・中・弱

- ①お部屋の温度が設定温度より高い場合は設定した風量で送風運転を行い、設定温度になると停止します。その後設定温度+2℃になると送風運転に戻ります。
- ②設定温度を連続にすると設定した風量で連続送風運転になります。



# 快適にお使いいただくために

室内の温度は適温にしましょう

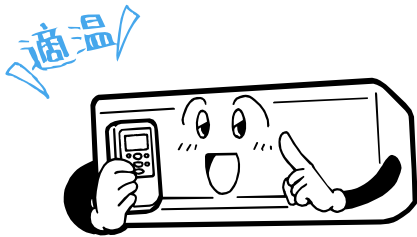

冷やしすぎは健康に良くありません。また、電気のむだづかいになります。

必要なときだけ運転するようにしましょう



タイマーを有効に利用し、必要なときだけ運転するようにしましょう。

エアフィルターの掃除は2週間に1回行ってください

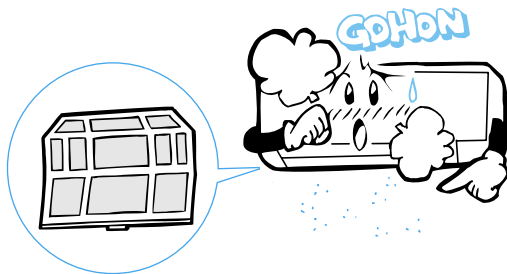

エアフィルターが目詰まりしますと冷房能力が落ち、また電気代もむだになります。

風向調節をしましょう

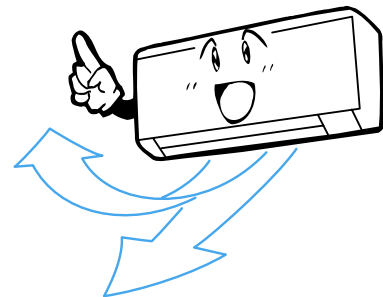

室温のムラが少なくなるように、上下・左右の風向を調節しましょう。

直射日光やすき間風を入れないようにしましょう

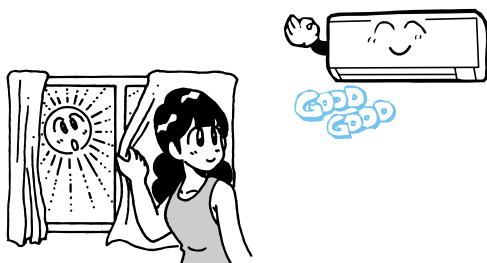

冷房のときは直射日光をカーテンやブラインドで遮りましょう。窓や出入口は換気するとき以外は閉めてください。

冷房時には熱の発生を少なくしましょう

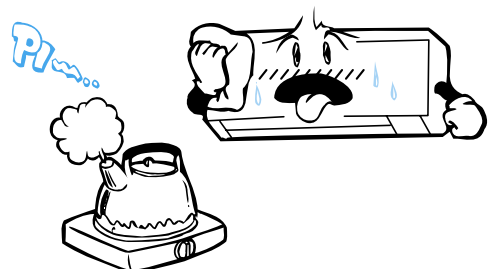

冷房効果を高めるため、室内にはできるだけ熱源になる物を置かないでください。



# リモコンの取り扱いについて

## 電池の交換

次のようなときは電池切れです。新しい電池と交換してください。

送信してもエアコン本体から“ピッ”音がしないとき。  
表示部がうすくなったり、表示が出ないとき。

**1** 裏ボタンを外し古い電池を外します

**2** 乾電池を入れます  
(単四UM-4 2本)

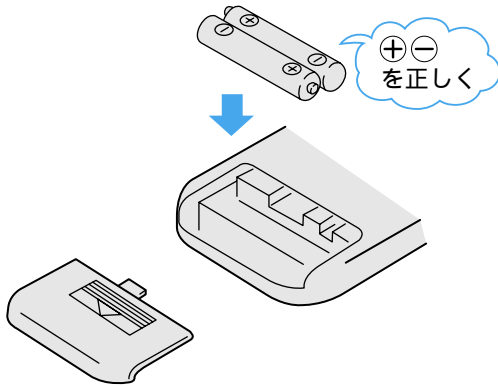

表示に異常があった場合は  
リセット部をボールペンなどで押してください。

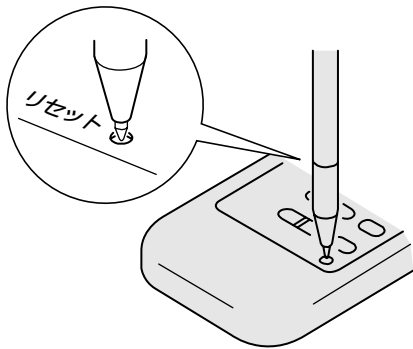

## リモコンで運転操作ができないとき

### 電池切れではありませんか？

新しい電池と交換しもう一度操作をやり直してください。

### それでもだめな場合は

本体の運転ボタンで応急運転をしてください。

運転内容	運転 切 換	: 白	動
	風 量	: 白	動
	風 向	: 白	動

運転ボタンを一度押すと運転を開始し、再度押すと停止します。

この方法は応急運転ですので点検・修理は、お買い上げの販売店にご連絡ください。

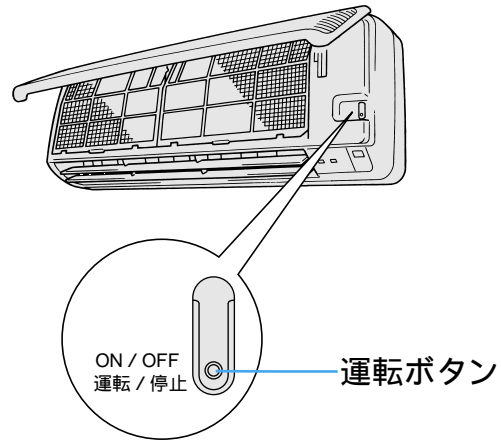

リモコンの取り扱いについて  
快適にお使いいただくために

上手な使いかた

### お願い

古い電池と新しい電池を混ぜて使わないでください。

長期間ご使用にならないときは電池を取り出しておいてください。

電池の寿命は6ヵ月～1年です。

(ご使用状況により異なります)

### 電池について

電池には「使用推奨期限」が明示されておりますがエアコンの製造年月により使用期間が短くなる場合があります。

なお、この期限がすぎた電池でも使用できることがあります。

## リモコンの取り扱い上の注意

ストーブや電気カーペットなど温度の高くなるところに置かないでください



リモコンとエアコン本体の間を遮らないでください



リモコンに水などの液体がかからないようにしてください

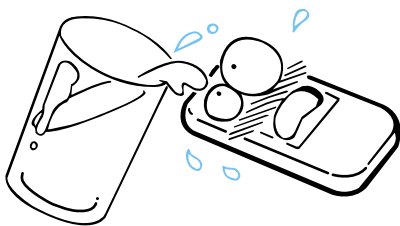

長期間ご使用にならないときは電池を取り出してリモコンホルダに取り付けておいてください

直射日光のあたるところに置かないでください

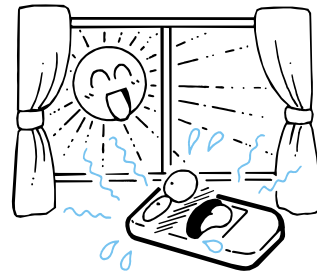

リモコンは落としたりしないでいいいに扱ってください

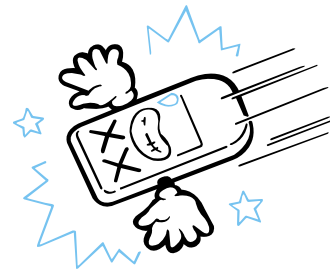

リモコンの上に重い物を載せたりリモコンを踏んだりしないでください



### リモコンホルダのご利用について

リモコンホルダを利用すると壁や柱にリモコンを取り付けたままご使用になれます。この場合は、あらかじめエアコン本体が正常に受信することを確認したうえで取り付けてください。

装着および取り出しはリモコンホルダの上部より差し込んでください。

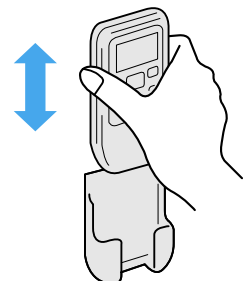





# お手入れのしかた

## お手入れの前に

- ⚠️**注意** 運転を停止してから電源プラグを抜いてください
- ⚠️**注意** エアコンを水洗いしないでください
- ⚠️**注意** 空気熱交換器のアルミフィンには触れないでください
- ⚠️**注意** 吸込グリルの取り外しは踏み台などに確実に乗って行ってください
- ⚠️**注意** 電源プラグを掃除してください

次のものは使わないでください

40 以上のお湯  
変形、変色の原因になります。  
シンナー、ベンジン、ミガキ粉など  
変形やキズの原因になります。

## ユニット各部のお手入れ

柔らかい布でからぶきするか電気掃除機で掃除してください。  
特に汚れがひどいときは、ぬるま湯で清掃してください。  
吸込グリルの汚れがひどいときは取り外して清掃することができます。  4ページ

## シーズン中

エアフィルターの清掃は2週間に1回がめやすです

### 1 エアフィルターを外します

吸込グリルを手前に引き上げてください。

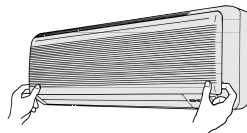

エアフィルターの取っ手を軽くつまんで上に少し上げ、手前に取り出してください。

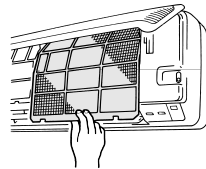

### 3 エアフィルターを取付けます

エアフィルターの両側を右図のように持ち奥までしっかりと挿入します。  
エアフィルターなしで運転すると故障の原因になります。

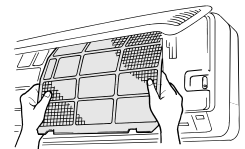

### 2 清掃します

汚れがひどいときは、ぬるま湯(30 位)で洗い、よく乾かしてください。

熱湯で洗わないでください。  
火であぶって乾かさないうでください。

強く引っ張らないでください。



### 4 吸込グリルを閉めます

#### お知らせ

エアフィルターが目詰まりしますと、冷房能力が落ち運転音がアップします。また電気代もむだになります。

リモコンの取り扱いのしかた  
お手入れのしかた

上手な使いかた

## シーズン後

- 1** 約2～3時間設定温度を連続にして送風運転をしてください

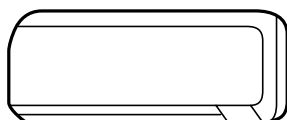

機械内部を乾燥させます

- 2** **△注意** 長期間ご使用にならない場合は安全のため電源プラグを抜いてください

ホコリが溜まって発熱・発火の原因になることがあります。

- 3** エアフィルターを掃除して取り付けておいてください

- 4** 室内・室外ユニットともに掃除してください



- 5** リモコンの電池を取り出してください

液漏れによる故障を防ぎます。

### お知らせ

エアコンは運転を停止していても約5Wの電力を消費しています。シーズンオフ時には電源プラグを抜いておくことをお勧めします。

## シーズン前

- 1** 室内・室外ユニットのまわりに通風の障害物がないようにしてください

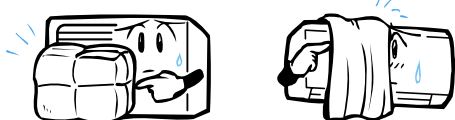

エアコンの故障の原因になります。

- 2** 室内ユニットの下に家電製品などがいないようにしてください

水滴が滴下して故障や感電の原因になることがあります。

- 3** **△注意** 長期使用で傷んだままの据付台などで使用しないでください

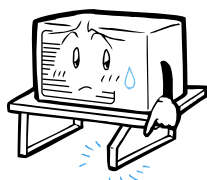

ユニットの落下につながりケガの原因になることがあります。

- 4** **△注意** アース線が断線したり、外れていないか確認してください

アースが不完全な場合は、感電の原因になることがあります。

- 5** エアフィルターは汚れてないか確認してください

- 6** 電源プラグを差し込んでください

- 7** リモコンに電池を入れてください



# 設置について

## 据付場所

エアコンの吹出口や吸込口のまわりに通風の障害になる物を置かないでください。

次の場所に据え付けしないでください。

- ・ **△注意** 可燃性ガスの漏れるおそれのあるところ。

万一ガスが漏れてユニットの周囲に溜まると、発火の原因になることがあります。

- ・ 油の飛まつが多いところ。

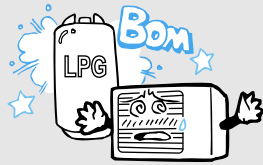

温泉地など硫化ガスが発生するところや潮風が当たる場所などに据え付けしないでください。このような場所では腐食などにより故障の原因になることがあります。販売店にご相談ください。

エアコン本体とリモコンはテレビやラジオなどから1m以上離してください。

室内ユニットから出る除湿水は水はけの良いところに排水してください。

## 電気工事

エアコン専用の配線にしてください。

- ・ **△警告** タコ足配線，電気配線や電源プラグを改修しないでください。

感電や発熱，火災の原因になります。

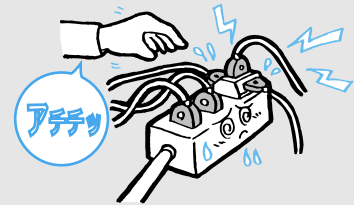

- ・ **△注意** 設置場所によっては漏電ブレーカの取り付けが必要です。

漏電ブレーカが取り付けられていないと感電の原因になることがあります。

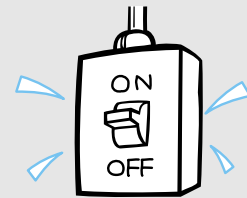

- ・ **△注意** アース工事を行ってください。

(据付場所によっては法規でアース工事が義務づけられています)

アースが不完全な場合は，感電の原因になることがあります。



電気工事・アース工事を行うには資格が必要です。販売店にご相談ください。

お手入れのしかた  
設置について

上手な使いかた

## 運 転 音 は

エアコンの重量に十分耐え、振動や運転音が増大しない場所に据え付けてください。  
室外ユニットの吹出口からの風や運転音が隣家の迷惑にならないようにしてください。  
室外ユニットの吹出口や吸込口付近に障害物を置かないでください。  
機能低下や運転音増大のもとになります。  
運転中に異常音がする場合は販売店にご相談ください。

## 転居・移設のときは

**△警告** エアコンの取り外し再据え付けには専門の技術が必要ですので必ずお買い上げの販売店またはメーカー指定のお客様ご相談窓口にご相談ください。

据付不備があると感電・火災などの原因になります。  
また取り外し再据え付けには工事費がかかります。

### 強制冷房運転

エアコンの取り外し時などに冷媒を大気に放出しないよう、室外ユニットに冷媒を回収するときに使用してください。  
下記の操作により強制冷房運転ができます。  
リモコンの設定温度を連続にして冷房運転を行います。

## ホームオートメーションについて

このエアコンにはホームオートメーションのためのコントロール機器が接続できるHA端子が付いています。  
詳しくはお買い上げの販売店にご相談ください。

## 点検整備について

ご使用状態や周囲の環境によっても変わりますがエアコンを数シーズン（3～5年）ご使用になりますと内部が汚れ能力が低下することがありますので通常のお手入れとは別に点検整備をお勧めします。（エアコンを長持ちさせ安心してご使用いただけます）

点検整備はお買い上げの販売店またはメーカー指定のお客様ご相談窓口にご相談ください。

（この場合は有料です）

点検整備はシーズンオフになされることをお勧めします。



# サービスを依頼される前に

サービスをお申しつけになる前に次のことをお調べください。

## まったく運転しない

電源プラグがコンセントから外れていませんか。

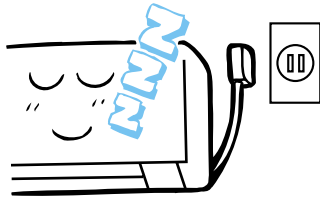

停電またはブレーカがおちていませんか。

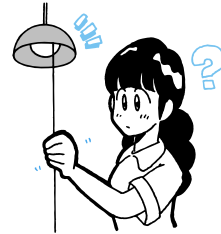

## 冷えが悪い

室温セットは適正ですか。



エアフィルターが目詰まりしていませんか。

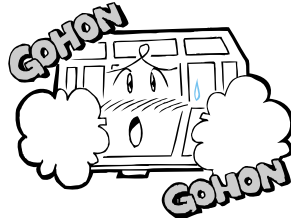

窓やドアが開いていませんか。

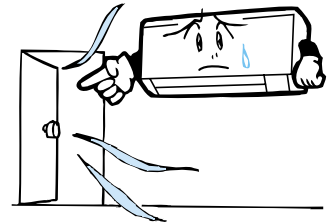

お部屋に直射日光があたっていますか。

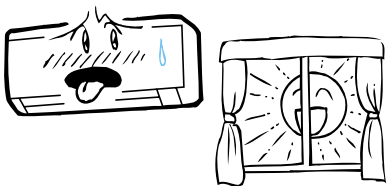

お部屋の中に思わぬ熱源がありませんか。

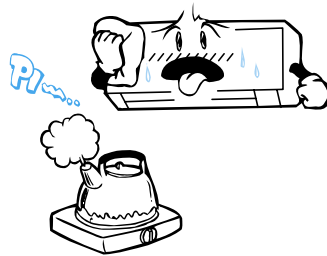

室内の人数が多すぎませんか。

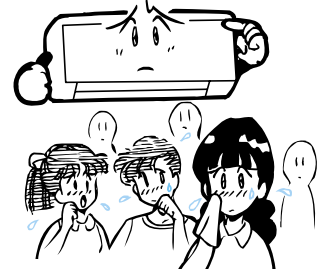

## 室温調節がきかない

(冷えすぎ)

室温セットが「連続」になっていませんか。  
「連続」にすると室温調節をせず連続運転になります。

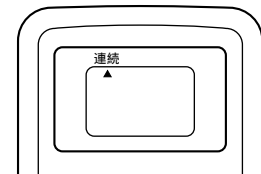

サービスを依頼される前に

困ったときは

以上のことをお調べいただいても正常に運転しないとき、25ページを見ても疑問がとけないとき、また、26ページに示すような現象が現われたときは電源を切ってお買い上げの販売店にご連絡ください。

このような場合は、故障ではありません。

再運転しても すぐに 運転しない (運転ランプ点灯)	▶	運転を停止後3分間は再運転をストップしてエアコンを保護します。 【マイコンに組み込んである3分間保護タイマーが、自動的に働きます。】 【ただし、最初に電源を入れたときは、この機能は働きません。】
ドライ運転中に ときどき 風が出ない (運転ランプ点灯)	▶	除湿水の再蒸発防止と省エネのため、ときどき送風を停止します。
冷房運転中に 霧が吹き出す	▶	お部屋の温度・湿度が高いときは、このようなことがあります。これはお部屋の空気が冷たい風で冷やされて霧状になるためです。
吹き出す風が におう	▶	エアコンの内部に付いたタバコや化粧品などのにおいです。
水が流れるような 音がする	▶	エアコン内部に液(冷媒)が流れる音です。
“ピシ ピシ”と 音がする	▶	プラスチックの熱膨張、熱収縮の音です。
停電したり 電源ブレーカを OFFにしたあと ONにしても 運転が再開しない	▶	マイコンの記憶回路が消えています。リモコンで運転操作をし直してください。
リモコン信号が 受信しない	▶	インバータ照明を使用しているお部屋では受信しにくくなる場合があります。お買い上げの販売店にご相談ください。
吹出グリルに 露が付く	▶	高い湿度が続く状態で、冷房およびドライ運転を長時間続けると吹出グリルなどに露が付いて滴下することがあります。





# このようなときはすぐ販売店に

次のようなときは、すぐに電源プラグを抜いて販売店にご連絡ください。

電源プラグやコードの被覆が破れているとき

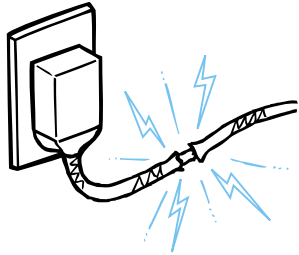

電源プラグやコードが異常に熱いとき



ブレーカがたびたびおちるとき

電源プラグを抜き 3分以上たってから再運転してもなお運転動作に異常があるとき

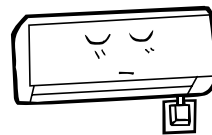

スイッチが正確に作動しないとき

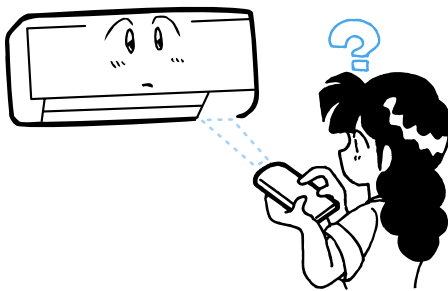

運転中に異常音が出るとき



テレビやラジオなど他の機器に誤動作があるとき

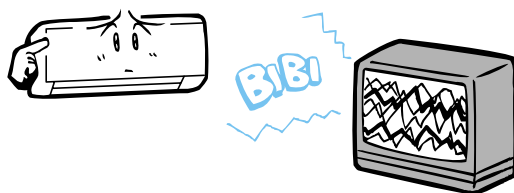

本体表示部の「運転」タイマー」ランプが早く点滅(0.5秒ON, 0.5秒OFF)して運転しないときはどこかに異常があることを示しています

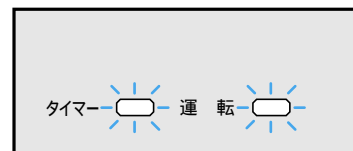

洪水、台風など天災でエアコンが水没したとき

その他異常を感じたとき。

このようなときはすぐに販売店にサービスを依頼される前に

困ったときは



# サービスと保証

## サービスをお申し出になるとき

24, 25ページに従って調べていただきなお異常のあるとき, および26ページのようなときにはお買い上げの販売店にご連絡ください。

### 連絡していただきたいこと

製品形式, お買い上げ年・月 — 保証書をご覧ください。  
異常の内容 ————— できるだけ詳しく。  
ご住所・ご氏名・電話番号  
訪問ご希望日時



## 保証書について

保証書は所定項目への記入と販売店印が押してあることをご確認のうえお買い上げの販売店よりお受け取りいただき大切に保管しておいてください。

## 保証期間などについて

保証期間はお買い上げの日から1年間です。  
ただし冷媒回路部品は5年間です。保証期間内に万一故障した場合は保証書の記載内容により, お買い上げの販売店が修理いたします。

## 保証期間経過後の修理について

修理によってエアコンの機能が維持できる場合は, お客様のご要望により有料で修理させていただきます。  
修理については販売店にご相談ください。メーカーは販売店からの注文により補修用性能部品を販売店に供給いたします。

## 補修用性能部品の保有期間について

エアコンの補修用性能部品の最低保有期間は製造打切後9年です。  
この期間は通商産業省の指導によるものです。  
補修用性能部品とは, その製品の機能を維持するために必要な部品です。

## ご不明な点は

お買い上げの販売店または,  
お近くの「お客様ご相談窓口」にお問い合わせください。

👉 29, 30ページ

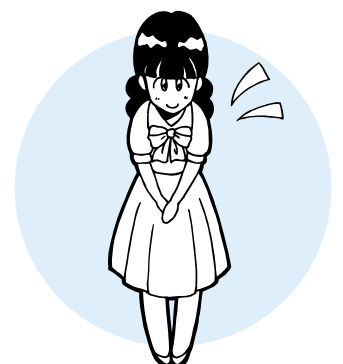

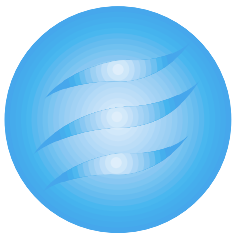

# 仕様と運転範囲

## 仕様

項目		形式	SRK209C (室外SRC209C)
電	源		単相 100V 50 / 60Hz
冷	房	能力	kW 1.8 / 2.0
消	費	電力	W 570 / 645
運	転	電	A 6.3 / 6.9
運	転	音	dB 37 / 37 [ 44 / 44 ]
概略冷房 可能面積	鉄筋アパート 南向き洋室	m <sup>2</sup>	12 / 14
	木造 南向き和室		8 / 9
外形寸法 (高さ×幅×奥行)	室内	mm	275 × 790 × 174
	室外		492 × 750 × 220
製品質量	室内	kg	7.5
	室外		24

冷房運転特性は日本工業規格 ( JIS C 9612 ) に基づいた値です。

運転音は日本工業規格 ( JIS C 9612 ) に基づいて測定した値で [ ] の値は室外側を示します。

## 運転範囲

次の運転範囲でお使いください。この範囲外で運転しますと、保護装置が働き運転できないことがあります。

	冷房運転	ドライ運転
外気の温度	約21 ~ 43	約15 ~ 43
部屋の温度	約21 ~ 32	約15 ~ 32
部屋の湿度	約80%以下 約80%を超えた状態で長時間運転すると室内ユニットの表面に露が付いて水滴が落ちることがあります。	—————

仕様と運転範囲  
サービスと保証

困ったときは



# お客様ご相談窓口のご案内

修理・お取り扱い・お手入れなどのご相談はまず、お買い上げの販売店へお申しつけください。

転居やその他の理由でお困りの場合で

- ・修理のご相談は「修理相談窓口」へ
- ・お取り扱い方法、お手入れ方法、その他のご相談は「お客様ご相談センター」へ

## 北海道地区

お客様ご相談センター ☎(011)823-7806 札幌市南区澄川三条1-9-28

修理相談窓口

都道府県 担当地域

北海道 全域 ☎(011)823-0156 札幌市南区澄川三条1-9-28

## 東北地区

お客様ご相談センター ☎(022)783-9385 仙台市宮城野区苦竹2-7-20

修理相談窓口

宮城 山形 福島  
岩手 青森 秋田 全域

☎(022)783-9384 仙台市宮城野区苦竹2-7-20

## 関東地区

お客様ご相談センター ☎(03)3892-7169 荒川区町屋1-38-16

修理相談窓口

東京	東東京	☎(03)3819-3333	荒川区町屋1-38-16
	西東京	☎(03)5385-2211	中野区中央5-3-11
	南東京	☎(03)5750-3071	品川区平塚2-1-14
	多摩(除 町田市)	☎(0425)26-1488	立川市錦町3-1-15
山梨	全域	☎(0425)26-1488	立川市錦町3-1-15
神奈川	全域(含 町田市)	☎(045)323-3336	横浜市神奈川区沢渡1-2
埼玉 栃木 群馬	全域	☎(048)824-7720	浦和市常磐9-20-3
新潟	全域	☎(025)283-2315	新潟市新光町11-7
千葉	全域	☎(043)245-6710	千葉市中央区登戸1-21-8
茨城	全域	☎(0298)54-1990	つくば市梅園2-24-4

## 中部地区

お客様ご相談センター ☎(0587)38-6721 岩倉市稲荷町国衛350

修理相談窓口

愛知	名古屋南	☎(052)622-8581	名古屋市緑区鳴海町字山腰16
	名古屋中	☎(052)735-7351	名古屋市昭和区鶴羽町2-2
	名古屋北	☎(0587)37-4161	岩倉市稲荷町国衛350
	岡崎	☎(0564)22-4648	岡崎市大西3-2-2
	豊橋	☎(0532)63-4121	豊橋市佐藤町字一本木70-1
静岡	浜松	☎(053)422-2511	浜松市北島町840-1
	静岡	☎(054)237-9130	静岡市下島340-2
	沼津	☎(0559)67-5080	沼津市大塚1117-1
岐阜	岐阜	☎(058)271-4451	岐阜市西鶉6-40
	東濃	☎(0572)24-3781	多治見市池田町5-26
三重	北三重	☎(0593)54-0061	四日市市堀木2-15-16
	南三重	☎(0592)35-0811	津市高茶屋小森上野町字小森川1061-3
石川	全域	☎(0762)49-9370	金沢市古府3-23
福井	全域	☎(0776)27-7316	福井市問屋町3-613
富山	全域	☎(0764)34-3229	富山市呉羽町3078-61
長野	全域	☎(026)263-7055	長野市南高田1-8-2

近畿地区

お客様ご相談センター

☎(06)401-2813

尼崎市長洲東通1-7-13

修理相談窓口

都道府県 担当地域

大阪	北部	☎(06)401-3081	尼崎市長洲東通1-7-13
	中部	☎(06)449-7270	大阪市西区江之子島1-5-3
	南部	☎(0722)70-2596	堺市深井清水町3483
奈良	全域	☎(07435)5-1601	大和郡山市高田町517-1
和歌山	全域	☎(0734)74-6971	和歌山市太田367-2
京都	全域	☎(075)312-2977	京都市下京区西七条掛越町60
滋賀	全域	☎(0775)43-0361	大津市大萱1-17-14
兵庫	東部	☎(078)271-5035	神戸市中央区磯上通6-1-9
	西部	☎(0792)94-1630	姫路市土山5-6-33-201

中国・四国地区

お客様ご相談センター

☎(082)503-2333

広島市西区観音新町1-20-24

修理相談窓口

広島	広島	☎(082)503-2345	広島市西区観音新町1-20-24
	福山	☎(0849)21-0473	福山市南蔵王町1-8-20
岡山	全域	☎(086)243-2559	岡山市今4-9-31
山口	全域	☎(08397)3-7801	吉敷郡小郡町大字上郷3412-1
島根	全域	☎(0852)31-1571	松江市浜乃木2-8-26
鳥取	全域	☎(0852)31-1571	松江市浜乃木2-8-26
香川	全域	☎(0878)68-2828	高松市松縄町509-3
愛媛	全域	☎(0899)25-2315	松山市山越6-7-48
徳島	全域	☎(0886)25-5295	徳島市万代町4-2-1-3
高知	全域	☎(0888)34-1611	高知市新田町13-4

九州地区

お客様ご相談センター

☎(092)472-3495

福岡市博多区東光寺町1-13-15

修理相談窓口

福岡	福岡	☎(092)412-8960	福岡市博多区榎田1-3-62
	北九州	☎(093)571-3561	北九州市小倉北区中井2-14-15
	久留米	☎(0942)34-6310	久留米市梅満町995-17
佐賀	全域	☎(0952)31-2681	佐賀市八戸溝1-14-20
長崎	全域	☎(0958)57-6599	長崎市岩屋町23-14
熊本	全域	☎(096)357-8191	熊本市南高江町字与名町1548
大分	全域	☎(0975)44-0512	大分市大道町4-1-2
宮崎	全域	☎(0985)25-1288	宮崎市日ノ出町218
鹿児島	全域	☎(0992)56-1418	鹿児島市西田3-15-6
沖縄	全域	☎(098)879-3116	浦添市屋富祖1-4-7

\*所在地, 電話番号などについては, 変更になることがありますのであらかじめご了承ください。

・ご購入についてのご相談は お気軽にどうぞ。

ビーバーエアコン  
お買い物 フリーダイヤル  
相談室 0120-811539



受付時間: 平日(月曜日～金曜日)

AM9:00～12:00

PM1:00～5:00

## お客様メモ

後日のために記入しておいてください。サービスを依頼されるときお役に立ちます。

購入店名

担当者

電話

購入日

# 運転ランプ(緑)やタイマーランプ(黄)が点滅したときは

## エアコンに異常が起きています

本体表示部の運転ランプ(緑)の点滅や、タイマーランプ(黄)の点滅でエアコンの異常をお知らせします。  
「点滅回数」「異常の様子」「エアコンの形式名」などをお買い上げの販売店にご連絡ください。  
運転/停止ボタンを押し、停止してください。

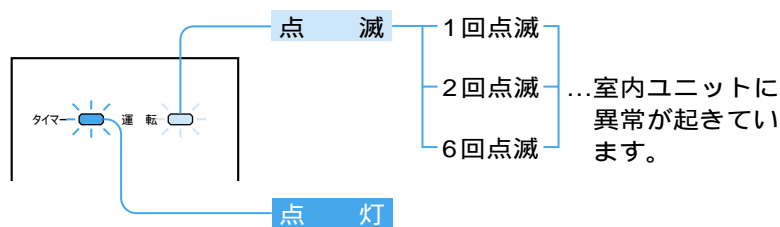
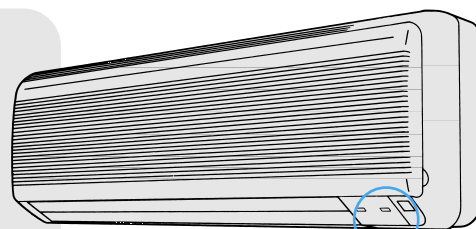

点滅回数は8秒間の回数を示します。

〔例〕2回点滅

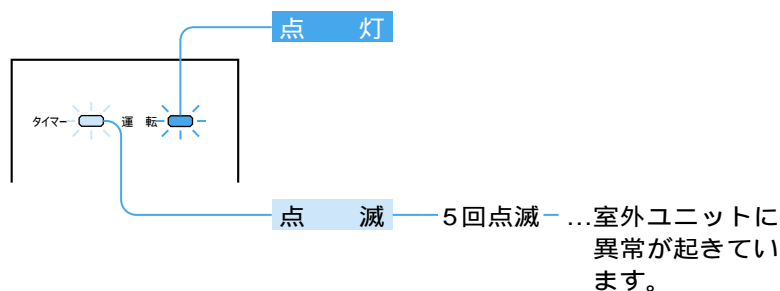
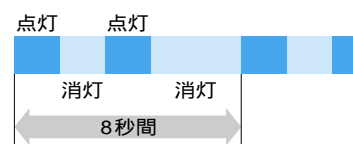

### 愛情点検



### 長年ご使用のエアコンの点検をぜひ！

このようなことはありませんか。

コゲくさい臭いがする。電源コード、プラグが異常に熱い。  
運転音が異常に高くなる。  
室内ユニットから水漏れがする。  
漏電ブレーカーがひんぱんに落ちる。  
その他の異常や故障がある。

運転スイッチを停止にし、コンセントから電源プラグを外して故障や事故防止のため、必ず販売店に点検・修理(有料)をご相談ください。



冷熱事業本部・空調冷機部 〒452 愛知県西春日井郡西枇杷島町旭町3-1  
北海道事務所 〒005 札幌市南区澄川三条1-9-28

☎ (052) 503-1817  
☎ (011) 823-7806

お買い物のご相談は30ページのお買物相談室へお問い合わせください。

RKR012A125A