



# インバータ もくじ

ページ

## ビバーエアコン 冷暖房兼用形

### 取扱説明書

SRF28N2・SRF40N2  
SRF50N2



このたびは三菱重工ビバーエアコンをお買い求めいただきまして、まことにありがとうございます。

- ご使用の前に、正しく安全にお使いいただくため、この取扱説明書を必ずお読みください。  
そのあと大切に保存し、必要なときにお読みください。
- 保証書は必ず「お買上げ日・販売店名」などの記入を確かめて、販売店からお受取りください。
- お客さまご自身では据付けしないでください。(安全や機能の確保ができません)





ご使用の前に	安全のために必ずお守りください	2-3
	各部のなまえと機能 (室内機、室外機、リモコン)	4-5
	お使いになる前に(準備)	6-7
	マルチエアコンをご利用の場合	8-9
使いかた	冷房・暖房したい	10
	除湿したい	11
	吹き出し方向切換について	12
	風速・風向を調節したい	13-14
	涼しくしたい(涼感運転)	15
	おこのみの設定にしたい(おこのみ運転)	16
	快適に眠りたい(ねむり運転)	17
	入/切タイマーを設定したい	18
お手入れ	週間スケジュールタイマーを設定したい	19-21
	部品の取外し・取付け・お手入れ	22-24
困ったときに	故障かな?	25-26
	知っておいていただきたいこと	27-29
	問い合わせと修理を依頼される前に	30
	サービスと保証	31
	お客様ご相談窓口のご案内	31
	仕様	32

この製品は国内用ですので日本国外では使用できません。また、アフターサービスもできません。  
This appliance is designed for use in Japan only and can not be used in any other country.  
No servicing is available outside of Japan.

# 安全のために必ずお守りください

お使いになる人や他の人への危害、財産への損害を未然に防ぐため、必ずお守りいただくことを説明しています。

■“ 図記号 ” の意味は次のとおりです。

 禁止	 指示を守る
 ぬれ手禁止	 アース線接続
 水ぬれ禁止	

異常や不具合が発生したとき  
ただちに運転停止し「お買上げの販売店」にご相談ください。31ページ▶

ご使用の前に

## 据付時は

### 警告

据付けは、お買上げの販売店または専門業者に依頼する 据付には専門の知識と技術が必要です。お客さま自身で据付工事をされ不備があると、水漏れや感電・火災の原因になります。	電源は必ずエアコン専用回路としかつ定格の電圧・ブレーカーを使用する 専用以外の回路を使用すると、発熱・火災の原因になります。
可燃性ガスの漏れるおそれのある場所への設置は行わない 万一ガスが漏れて室外機の周囲にたまると、爆発の原因になります。	アース(接地)を確実に行う アース線は、ガス管・水道管・避雷針・電話のアース線に接続しないでください。アースが不確実な場合は、故障や漏電のときに感電の原因になります。
漏電しゃ断器を取付ける 漏電しゃ断器が取付けられていないと、火災・感電の原因になります。	指定冷媒以外は使用(冷媒補充・入替え)しない 機器の故障や破裂、ケガなどの原因になります。

使いかた

## ご使用時は

### 警告

長時間冷風を体に直接あてたり、冷やし過ぎない 体調悪化・健康障害の原因になります。	禁止
吹出口や吸込口をふさいだり、指や棒などを入れない 内部でファンが高速回転していますので、ケガの原因になります。	禁止
電源コードは、束ねたり、引っ張ったり、重いものを載せたり、ネジなどで傷つけたり、加熱したり、加工したりしない 感電や発熱・火災の原因になります。	傷つけ禁止
異常時(焦げ臭いなど)は、運転を停止してブレーカーを切る 異常のまま運転を続けると故障や感電・火災などの原因になります。お買上げの販売店またはお客様ご相談窓口にご相談してください。	ブレーカーを切る
お客さま自身で据付け・修理・移設・電源コード交換はしない 販売店または専門業者に依頼する 不備があると、火災・感電・室内機の落下によるケガ・水漏れの原因になります。	据付け・修理・移設禁止

お手入れ

### 注意

ドレン水を確実に排水できるようにする 排水経路に不備があると、室内外機から水が滴下して家財などをぬらし、汚損の原因になることがあります。	排水
---	----

## 移設・修理時は

### 警告

お客さま自身で分解・改造・修理・移動再設置をしない 火災・感電・ケガ・水漏れの原因になります。	移動再設置・修理する場合は、お買上げの販売店またはお客様ご相談窓口にご相談する 不備があると、感電や火災などの原因になります。
エアコンが冷えない・暖まらない場合は冷媒の漏れが原因のひとつとして考えられるので、お買上げの販売店に相談する 冷媒の追加を伴う修理の場合は、修理内容をサービスマンに確認する エアコンに使用されている冷媒は安全です。冷媒は通常漏れることはありませんが、万一、冷媒が室内に漏れ、ファンヒーター、ストーブ、コンロなどの火気に触れると有害な生成物が発生する原因になります。	サービスマンに確認する

困ったときに

## ご使用時は

### 警告

室内機内部の洗浄はお客さま自身では行わず、必ずお買上げの販売店またはお客様ご相談窓口にご相談する

誤った洗浄剤の選定・使用方法で洗浄を行うと、樹脂部分が破損したり水漏れなどの原因になります。また、洗浄剤が電気品やモータにかかると故障や発煙・発火の原因になります。



販売店に相談

### 注意

食品・動植物・精密機器・美術品の保存など特殊用途には使用しない

品質低下または動植物への害の原因になることがあります。

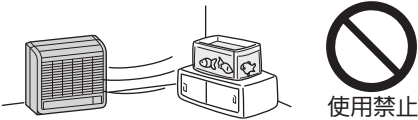

使用禁止

ぬれた手でスイッチを操作しない

感電の原因になることがあります。



ぬれ手禁止

燃焼器具と一緒に運転するときには、こまめに換気する

換気が不十分な場合は、酸素不足の原因になることがあります。

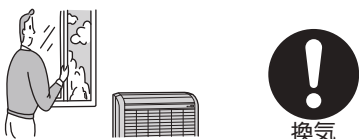

換気

エアコンの風が直接あたる所に燃焼器具を置かない

不完全燃焼の原因になることがあります。

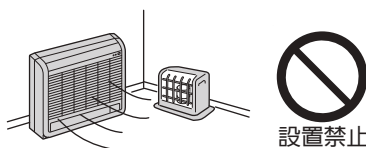

設置禁止

### 注意

長期使用で傷んだままの据付台などで使用しない

ユニットの落下につながりケガなどの原因になることがあります。



禁止

エアコンを水洗いしたり、花瓶など水の入った容器を載せたりしない

感電や発火の原因になることがあります。



水ぬれ禁止

動植物に直接風をあてない

動植物に悪影響をおよぼす原因になることがあります。

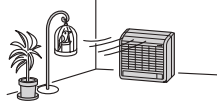

禁止

室内外機の下に他の電気製品や家財などを置かない

水が滴下する場合があります、汚損や故障の原因になることがあります。



設置禁止

室外機の吸込口やアルミフィンにさわらない

ケガの原因になることがあります。



禁止

室内外機の上に乗ったり、ものを載せたりしない

落下・転倒によりケガの原因になることがあります。

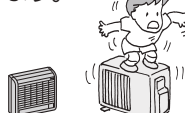

禁止

殺虫剤・可燃性スプレーなどを吹きつけない

火災・変形の原因になることがあります。



使用禁止

暖房運転中に吹出口をさわらない

やけどやケガの原因になることがあります。



禁止

マルチエアコンの場合、冷房・除湿運転直後に、他の室内機を暖房運転しない

室内機に露が付きます。



禁止

雷が鳴り落雷のおそれがあるときは運転を停止し、ブレーカーを切る

被雷すると、故障の原因になることがあります。



ブレーカーを切る

お手入れをするときは必ず運転を停止し、ブレーカーを切る

内部でファンが高速回転していますので、ケガの原因になることがあります。



ブレーカーを切る

窓や戸の開けっぱなしなど、高温(80%以上)で長時間運転はしない

室内機に露が付き、滴下して家財などをぬらし、汚損の原因になることがあります。



運転禁止

乾電池を充電・分解したり火の中に投入しない

液漏れ・破裂・発火の原因になることがあります。



禁止

乾電池の交換は2本とも新しい同種のものにする

古い乾電池を混ぜて使用すると発熱・液漏れ・破裂の原因になることがあります。



同種のものに

エアコンを数シーズン使用した場合は、通常のお手入れとは別に点検整備を行う

室内機の内部にゴミやほこりがたまって、においが発生したり、除湿水の排水経路を詰まらせ、室内機からの水漏れの原因になることがあります。点検整備には専門の知識と技術が必要です。お買上げの販売店に依頼してください。



点検整備

# 各部のなまえと機能

## 室内機

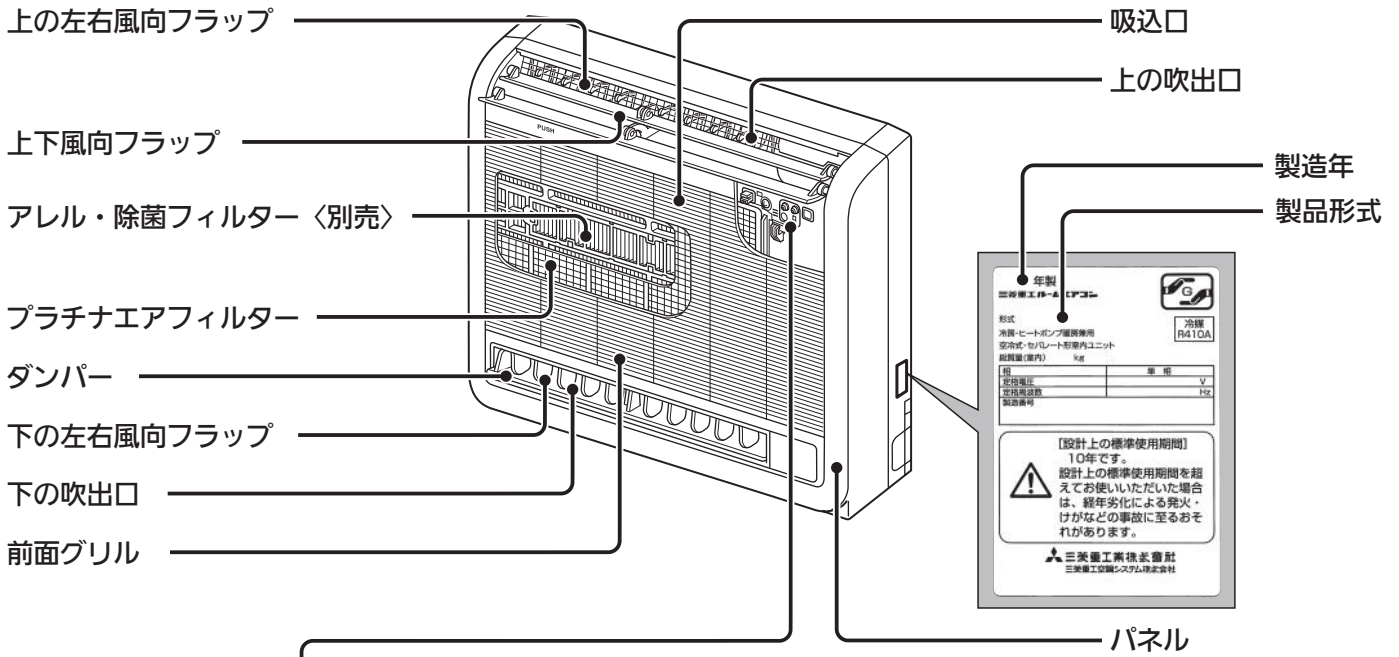

表示部・操作部 (前面グリルを開けた状態の図です)

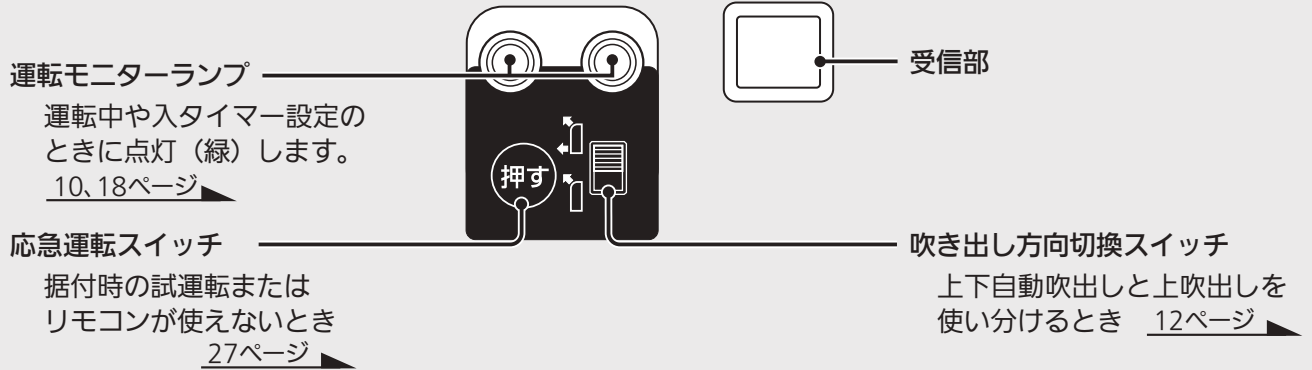

## 室外機

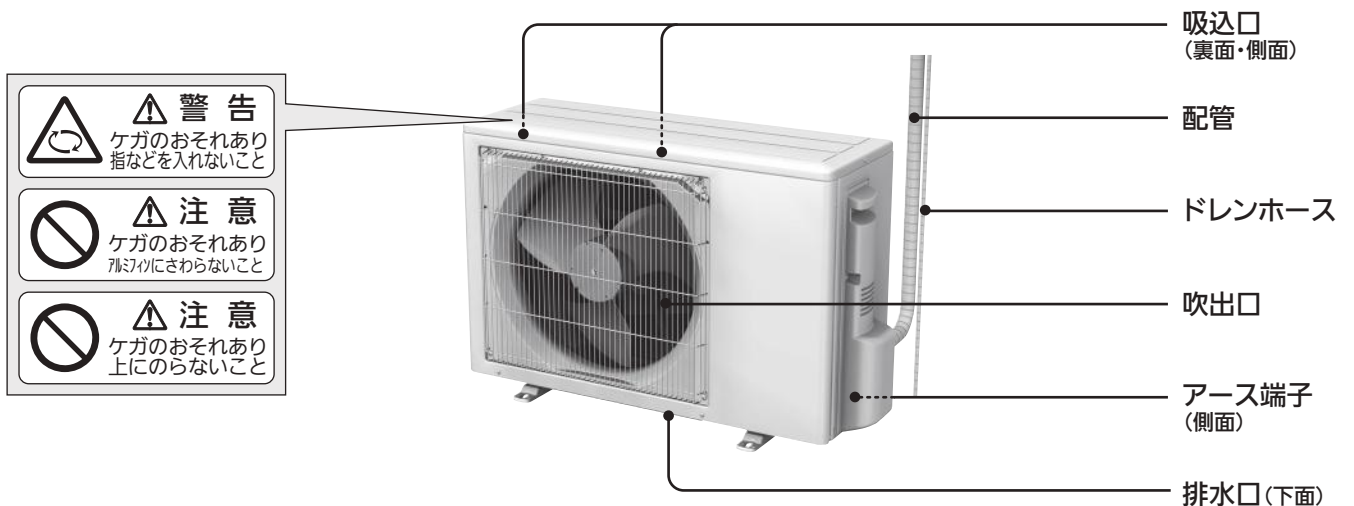

ご使用前に

使いかた

お手入れ

困ったときに



# リモコン

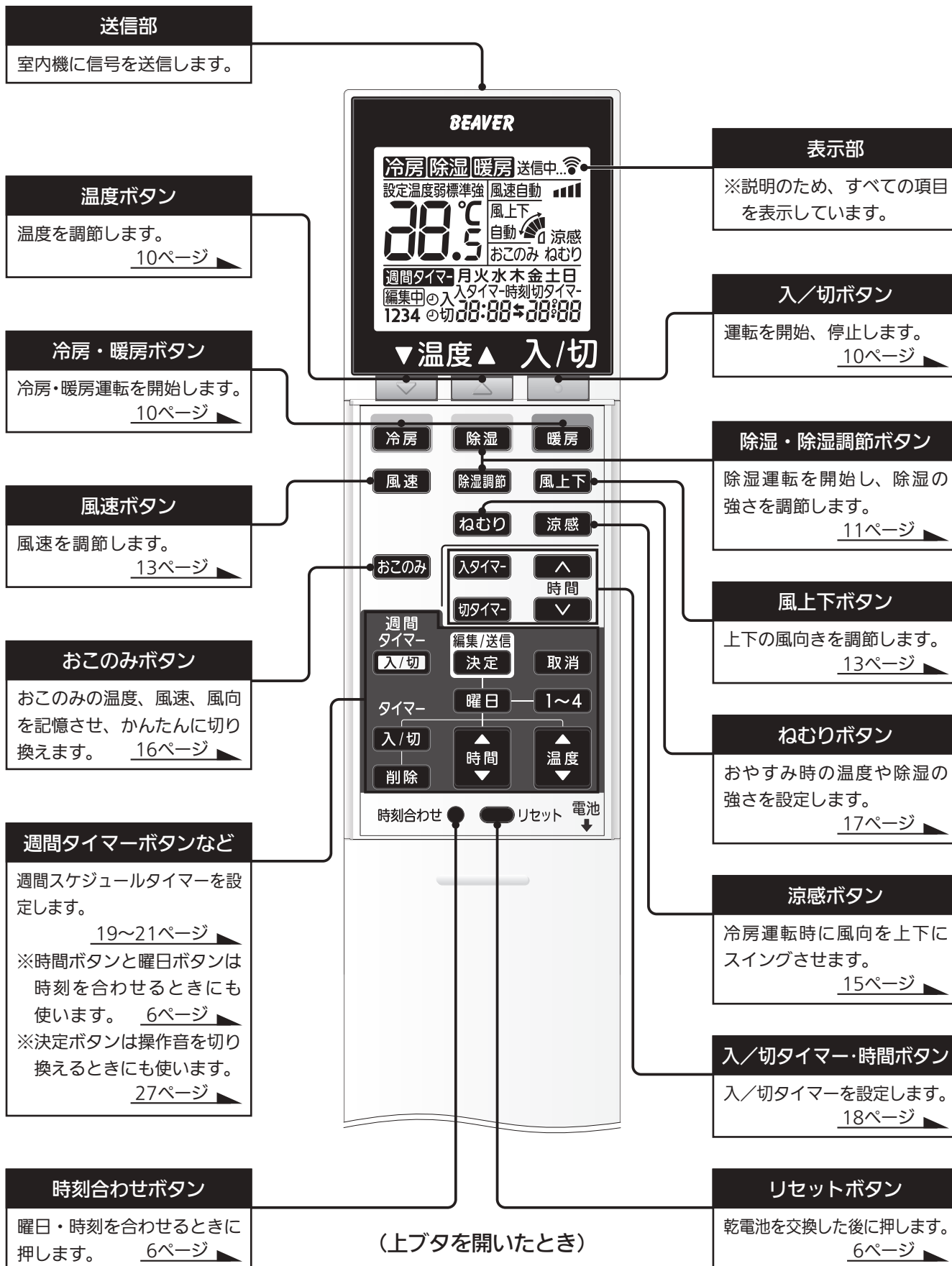

# お使いになる前に(準備)

ハウジングエアコンの据付は販売店におまかせください。

## 最初に設定してください

■エアコン専用回路のブレーカーを「入」にしてください。

■リモコン:電池を入れてください。

リモコンの上ボタンを外し、電池をセットして、上ボタンを戻す

上ボタンを矢印の方向にスライドさせて、上ボタンを引き抜く  
※一度止まったところで強めに引き抜いてください。

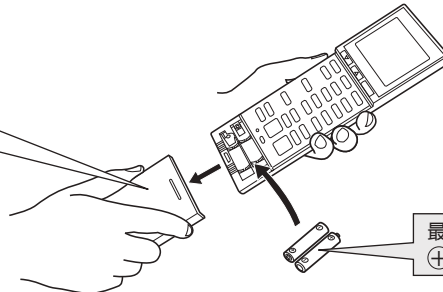

最初に⊖側をセットする。  
+ ⊖ を正しく。

■時刻合わせ

1 上ボタンを開けて「リセット」ボタンを押す

時刻合わせ ● リセット 電池 ↓



先の細いもので押す。

点滅 → 月 ≪ ≫ 時刻 ≪ ≫  
0:00

2 「時刻合わせ」ボタンを押す

時刻合わせ ● リセット 電池 ↓

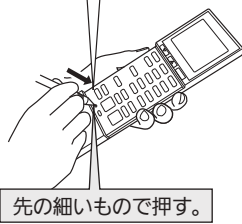

先の細いもので押す。

点滅 月 ↓ 時刻 ≪ ≫  
0:00

3 曜日 を押して、曜日を合わせる

タイマー 曜日 1~4  
入/切 時間 温度  
削除

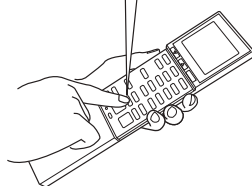

4 時間 を押して、時刻を合わせる

時刻表示は24時間制です。

タイマー 曜日 1~4  
入/切 時間 温度  
削除

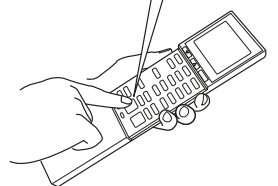

点滅 月 ↓ 時刻 ≪ ≫  
0:00

5 「時刻合わせ」ボタンを押す

時刻合わせ ● リセット 電池 ↓



先の細いもので押す。

月 時刻  
0:00

### お知らせ

- 「リセット」ボタンを押さないと、正しく動作しないことがあります。
- 「リセット」ボタン、「時刻合わせ」ボタンを強く押し過ぎないように注意してください。
- 同じ部屋にエアコンを複数設置している場合は「同じ部屋にエアコンを2台以上設置する場合」27ページをご覧ください。
- 電池交換時は再度「時刻合わせ」を行ってください。電池を抜いたり、「リセット」ボタンを押すと、週間スケジュールタイマー以外の設定はご購入時の設定に戻ります。

## 付属品について

リモコン 単4形アルカリ 乾電池(2本) 取扱説明書

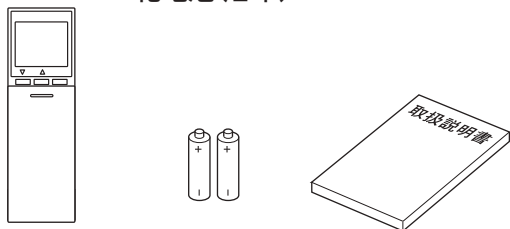

壁に取付けるリモコンホルダーは別売です。  
お買上げの販売店でお求めください。

リモコン  
ホルダー

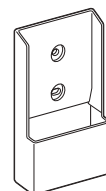

品名	リモコンホルダー(別売)
形式	MAC-830RH
希望小売価格	630円(税込)

※希望小売価格は2012年1月現在の価格です。

●取付けかたの詳細はリモコンホルダー取扱説明書をご覧ください。

## リモコンについて

### ■リモコンの取扱い

- 信号の届く範囲は室内機の正面に向けて直線距離で約6m以内です。
- 室内機との間に、信号をさえぎるものを置かないでください。
- ボタンを連続的に押すと、押し終わったあとにリモコンから信号を送信し、室内機から受信音が鳴ります。
- リモコンを大切に扱ってください。  
落としたり、投げたり、水などがかかったりすると故障の原因になります。
- 直射日光があたる場所やストーブなどの近くには置かないでください。
- 表示部には液晶(材質:ガラス)を使用しており、落下による破損で表示が点灯しなくなる場合がありますので十分注意してください。
- 室内機がリモコン信号を受信しないときは 30ページ の「リモコン信号を受信しない」の内容をお確かめください。
- リモコンを壁などに取付ける場合は、リモコンの裏にある引っ掛け部をフックに引っ掛けて使用してください。リモコンホルダーは別売です。

### ■操作音について

- リモコンの信号を受信したときにエアコンから鳴る音を変更できます。「音階あり」に設定すると、設定に応じて音階のついた音が鳴ります。(ご購入時は「音階あり」に設定されています)  
詳しくは「操作音について」27ページ をご覧ください。
- 「音階あり」に設定した場合、リモコンの信号を受信すると、次のように音階を変化させた音が室内機から鳴ります。
  - ・運転を開始したときや、運転中に運転モードを変更したとき  
3つの連続音で運転モードをお知らせします。  
例)冷房運転:徐々に低い音が鳴ります。  
暖房運転:徐々に高い音が鳴ります。

- ・設定温度を変更したとき  
2つの連続音で設定の上げ下げをお知らせします。  
例)設定温度を上げる:低い音の次に高い音が鳴ります。  
設定温度を下げる:高い音の次に低い音が鳴ります。  
※設定温度を16℃または31℃にしたときは、「音階あり」に設定していても“ピピッ”と音がします。
- 「音階なし」に設定した場合、リモコンの信号を受信すると、音階が変化しない単一の音が室内機から鳴ります。

### ■乾電池について

- 付属の単4形アルカリ乾電池は動作確認用です。  
1年未満で電池の残量が少なくなることがあります。
- 信号が届きにくくなったり、表示がうすくなったり、冷房以外のボタン操作時に冷房運転になったときは、2本とも新しい単4形アルカリ乾電池と交換してください。(アルカリ乾電池の寿命は約1年)
- 種類の違う乾電池、新しい乾電池と使用した乾電池を混ぜて使用しないでください。
- 充電式電池、マンガン乾電池を使用しないでください。誤動作することがあります。
- 液漏れによる故障をさけるために長期間ご使用にならないときは乾電池を全部取出してください。

#### △注意 乾電池の取扱い

- 乾電池から液漏れし、皮膚や衣服に付着したときはきれいな水で洗い流し、また眼に入ったときはすぐにきれいな水で洗ったあと、ただちに医師の治療を受けてください。
- 乳幼児の手の届く所に置かないでください。  
誤って飲み込むおそれがあります。

# マルチエアコンをご利用の場合

マルチエアコンは、複数台の室内機を1台の室外機に接続して運転できるエアコンです。

<シングルエアコン>

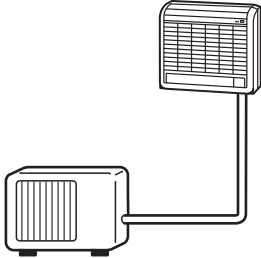

<マルチエアコン>

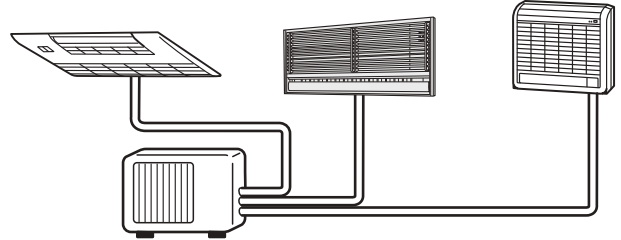

- 組み合わせた室内機は、すべて同時に運転することができます。  
(1台の室内機で冷房・除湿運転、他の室内機で暖房運転することはできません。 **こんな表示が出たら** を参照してください)

## 同時運転について

- 室内機を同時に運転するときは、室外機の能力範囲内で運転するため、室内機1台あたりの能力は1台だけ運転するときよりも低下する場合があります。
- お部屋があまり冷えない、または暖まらないときは、室外機の能力範囲内で運転を行ってください。
- 同時運転するときの能力については、室外機に添付している「フリーマルチ仕様表」を参照してください。

<マルチエアコン設置例>

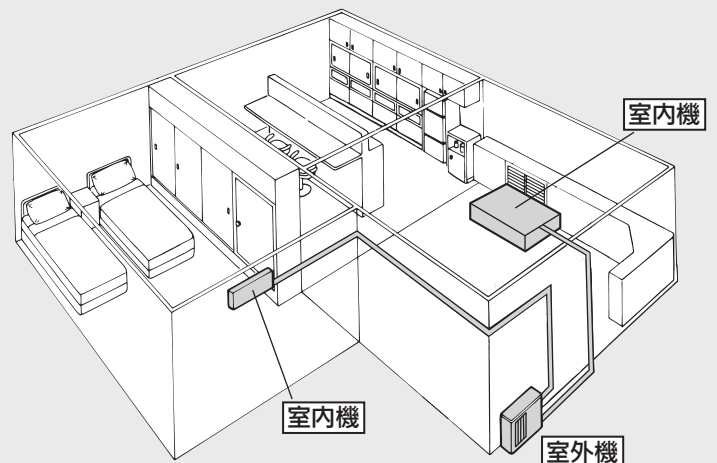

## こんな表示が出たら

こんなときは

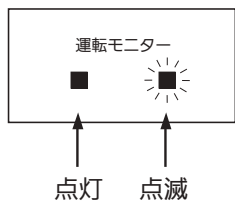

各室内機の運転内容を確認してください

冷房・除湿運転と暖房運転を併用しようとしていませんか？

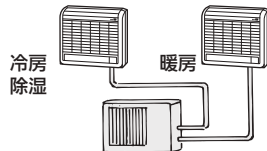

お答えします

- 先に運転している他の室内機と運転内容を合わせ、いったん室内機を停止させてから再度運転を行ってください。

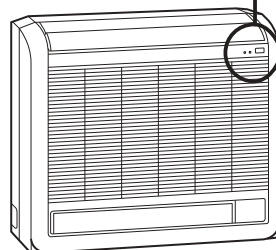



## 故障かな？

### 故障かな？

暖房したとき、  
すぐに風が出ない。

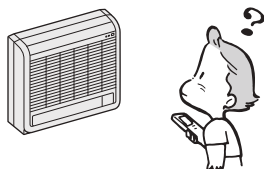

停止中の室内機が暖かい。  
停止中の室内機から  
水の流れるような音がある。

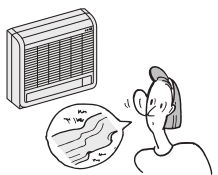

### お答えします。（故障ではありません）

- 暖房運転開始時は暖かい風を出す準備をしています。そのままお待ちください。（約3分間）
- 霜取り運転中に別の室内機の運転を開始しても霜取り運転中は待機し、霜取り運転終了後に暖房運転を開始します。そのままお待ちください。 [25ページ](#)

- 停止中の室内機にも少しですが、冷媒を流しているためです。

### 📣 お知らせ

- 1台の室内機で冷房・除湿、他の室内機で暖房という運転はできません。最初に運転した室内機の運転が優先されるため、あとから異なる運転を始めようとした室内機は運転を始めません。
- 冷房・除湿運転終了後に他の室内機で暖房運転する場合は、冷房・除湿運転をしていた室内機も同時に暖房運転にして3～4時間程度の運転を行ってください。（冷房・除湿運転していた室内機に露が付く可能性があります）

# 冷房・暖房したい

運転内容を選んで、温度を調節することができます。

ご使用の前に

使いかた

お手入れ

困ったときに



1 入/切 または を押す

入/切 を押した場合は、前回と同じ運転を行います。

2 ▼温度▲ を押して温度を調節する

押すごとに0.5°Cずつ変えられます。(設定範囲は16~31°C)

<省エネ推奨温度>

冷房	28°C以上
暖房	20°C以下

停止するとき

入/切 を押す

## 室内機の表示

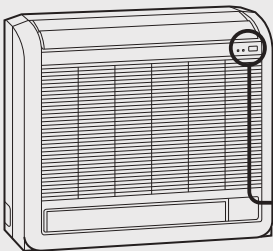

室内機の運転モニターランプが運転状態を表示します。

表示	状態	設定温度と室温の差
運転モニター ■ ■	設定温度に向かってエアコンが運転中です。設定温度になるまでしばらくお待ちください。	約2°C以上
運転モニター ■ □	お部屋の温度が設定温度に近づいています。	約1~2°C

■ 点灯 □ 消灯

## お知らせ

- お部屋が冷えない、暖まらないとき  
冷房・暖房で風速を ■ (静) で運転しているときに、お部屋の冷えや暖まりが遅くなる場合があります。風速を上げるか、「風速自動」にしてください。
- 暖房運転が定期的に止まるとき(霜取り運転) [25ページ](#)
- 風あたりが気になるときは、お好みに合わせて風速・風向を調節してください。

# 除湿したい

室温の低下を抑えながら、湿気を取り除きます。  
除湿の強さは3段階の中から選べます。(3モード除湿)

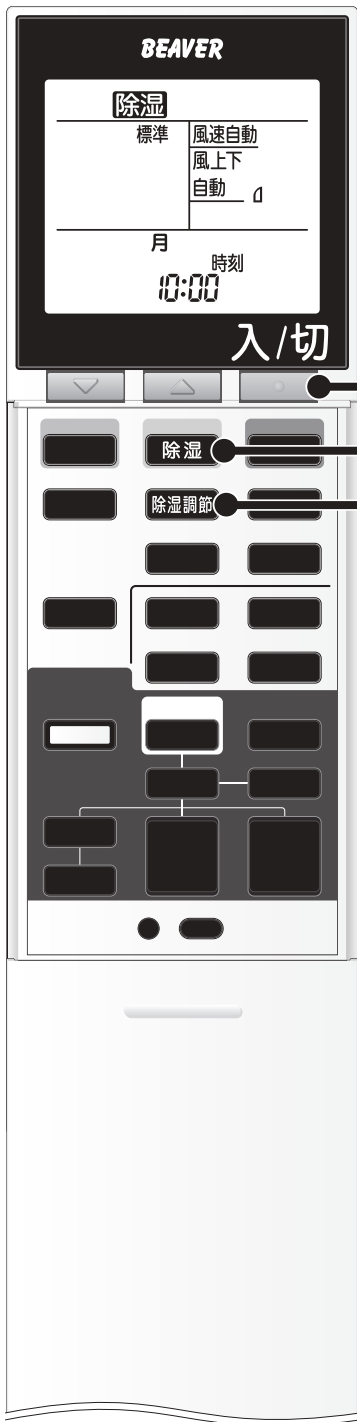

1 入/切 または 除湿 を押す

入/切 を押した場合は、前回と同じ運転を行います。

2 除湿調節 を押して除湿の強さを設定する

押すごとに 標準 → 強 → 弱 の順に変わります。

### ■3モード除湿

除湿モード	運 転 内 容	室内温度の目安
除湿弱	除湿能力を弱めた運転をします。	除湿運転開始時より1℃低い温度になります。
除湿標準	お部屋の温度が下がるのを抑えながら、湿気を取り除く運転をします。	除湿運転開始時より2℃低い温度になります。
除湿強	除湿能力を強めた運転をします。室温はやや下がります。	除湿運転開始時より3℃低い温度になります。

### 停止するとき

入/切 を押す

### 知 っとく情報

#### 3モード除湿の使いかた

肌寒さを感じるときは「弱」に、むしろ暑く感じるときは「強」に設定することをおすすめします。

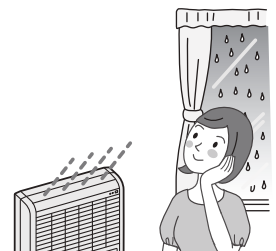

### お知らせ

- 温度は調節できません。リモコンは設定温度を表示しません。
- 除湿運転を開始すると、室温を正しく検知するため送風運転を約3分間行います。
- 除湿運転は弱冷房方式の除湿を行うため、除湿運転に切り換える直前の室温に対して1℃から3℃下がる場合があります。
- お部屋の湿気が多いとき、外気温度が低いときなどは湿度が下がらない場合があります。消費電力は温度、湿度の条件で異なります。

# 吹き出し方向切換について

冷暖房運転時は上下の吹き出しにより、お部屋を効果的に冷やしたり、暖めたりします。室内機にある吹き出し方向切換スイッチによって上下自動吹き出しと上吹き出しを使いわけてください。

- 吹き出し方向切換スイッチは確実に または に切り換えてください。
  - スイッチの切換は電源を切ってから行ってください。
  - 下吹き出しだけの運転はできません。
- ※出荷時は (上下自動吹き出し) になっています。

ご使用の前に

## 上下自動吹き出し (ハーモニックフロー)

吹き出し方向切換スイッチを (上下両吹き出し) にしてください。

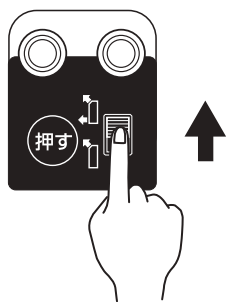

運転内容	冷房運転	除湿運転	暖房運転	
風の吹き出し	上下両吹き出し	上吹き出し	上下両吹き出し	
条件	室温が設定温度とはなれているとき。	室温が設定温度に近づいたとき。または、運転開始から約1時間が経過したとき。	吹出し温度が高いとき。	吹出し温度が低いとき。 (霜取運転時 運転開始時 設定温度に近づいたとき など)

▶ 下の吹出口は自動的に開閉します。

## 上吹き出し

下吹き出しを停止させておきたい場合は吹き出し方向切換スイッチを (上吹き出し) にしてください。

▶ 風の吹き出しは、冷房・除湿・暖房運転とも上吹き出しとなります。

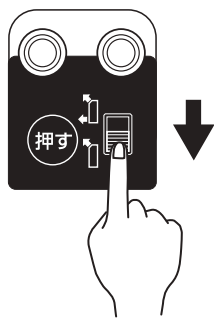

### お知らせ

- 上下両吹き出し時に、吹出口の近くに障害物があると、吹き出し空気の影響により誤動作することがあります。
- ダンパーが正常な動作ができなくなると、運転モニターランプの左側が点滅します。
- 吹出口からの風をさえぎるものは吹出口の近くに置かないでください。
- 下の吹出口が運転しているときは、手を触れないでください。  
運転中の吹出口に触れると誤動作したり、故障の原因となります。
- 運転中はダンパーが自動で動くため手をはさまれるおそれがあります。運転中は手で触れないでください。

使いかた

お手入れ

困ったときに



# 風速・風向を調節したい

お好みに合わせて風速や風向を設定できます。

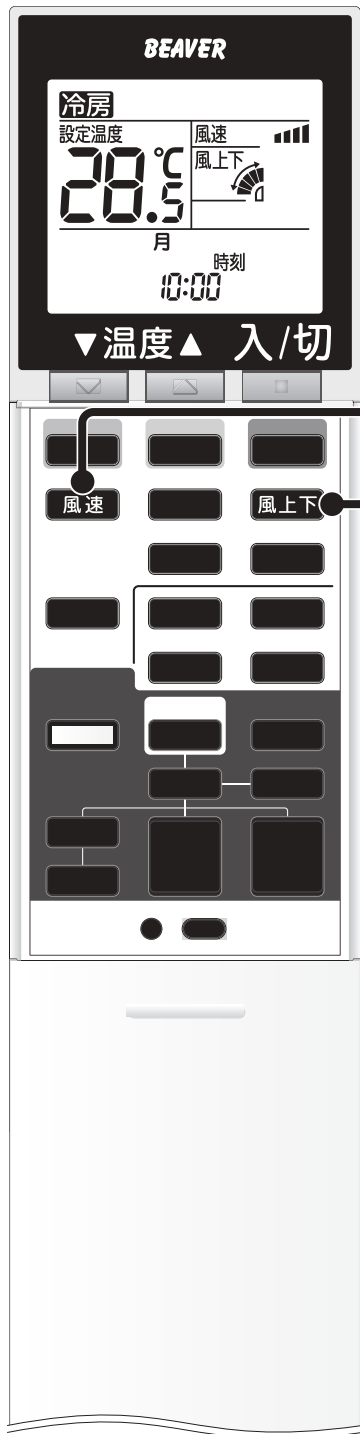

## 風速を変えるとき

### 風速 を押す

- 押すごとに  
自動 → (静) → (弱) → (中) → (強)  
の順に変わります。
- 風速自動は設定温度と室温の差が大きいと風速を強め、  
差が小さくなると徐々に風速を弱め、静かな運転になります。
- (強) を選択すると風速が上がり、最大風量になります。  
風を遠くまで届けたいときに選択してください。

## 上下の風向を変えるとき

### 風上下 を押す

- 押すごとに  
自動 → (1) → (2) → (3) → (4) → (5) → (スイング)  
の順に変わります。
- スイングは間欠的に動作します。  
(風の当て過ぎ防止のため)

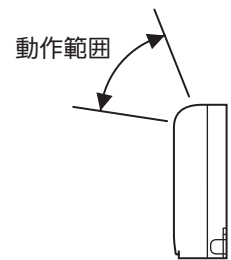

## 左右の風向を変えるとき

停止中に手で左右風向フラップの風向調節ができます。

### 上の左右風向調節

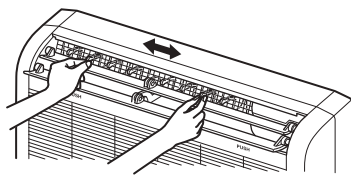

上の左右風向フラップをつまんで行ってください。

- 上の左右風向フラップの調節は上下風向フラップを開いて行ってください。  
運転中は上下風向フラップが自動的に動くため、手をはさまれるおそれがあります。

### 下の左右風向調節

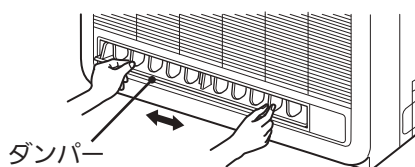

下の左右風向フラップをつまんで行ってください。

- 下の左右風向フラップの調節は運転を始める前にダンパーを下側に開いて行ってください。  
ダンパーは運転中に自動で開/閉するため手をはさまれるおそれがあります。

ご使用の前に

使いかた

お手入れ

困ったときに

# 風速・風向を調節したい(つづき)

上下風向フラップの動き (リモコンの表示範囲と実際の上下風向フラップの動作範囲は異なります)

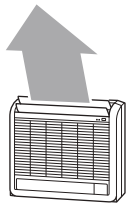
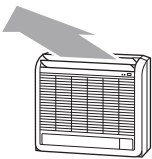
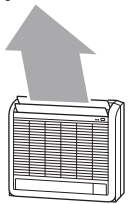
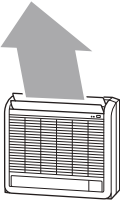
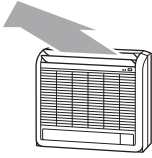
	自動	風向 ▼(1) ↘(2) ↙(3) ↖(4) ▶(5)	スイング 
冷房 除湿	<p>風向 ▼(1)になります。</p>  <p>上吹き</p>	<p>風向 ↙(3)～▶(5)のまま運転すると水滴が落ちることがあります。これを防ぐために約1時間運転すると、フラップが自動的に風向 ▼(1)になります。元の風向に戻りたいときは、もう一度リモコンで <b>風上下</b> を操作してください。</p>  <p>風向(3)～(5)を設定した場合</p> <p style="text-align: center;">約1時間後</p>  <p>風向(1)</p>	<p>風向 ▼(1)～↖(4)の間を一定の間隔をおいてスイングします。</p> <p>風向 ▼(1)と ↖(4)でしばらくフラップが止まります。</p>
暖房	<p><b>吹出し方向切換</b></p> <p>上下自動吹出しの時 風向 ↙(3)になります。</p> <p>上吹き出しの時 風向 ▶(5)になります。</p>	<p>暖房運転開始時や霜取り運転中などは、冷たい風が体に直接当たるのを防止するために風向 ▼(1)になり、微風運転になります。</p>  <p>上吹き(風よけ)</p> <p>吹出す風が暖かくなると、設定した風向になります。</p>  <p>設定した風向</p>	<p>風向 ↘(2)～↖(4)の間を一定の間隔をおいてスイングします。</p> <p>風向 ↘(2)と ↖(4)でしばらくフラップが止まります。</p>

ご使用の前に

使いかた

お手入れ

困ったときに

## お知らせ

- 以下の場合、リモコンで風向が変えられません。(室内機から受信音はしますが、上下風向フラップは上吹き ▼(1)のまま動かないか、もしくは水平吹き ▶(5)になったあと上吹き ▼(1)に戻ります)
  - ・暖房運転時で自動的に上吹き ▼(1)になっているとき(暖かい風を出す準備をしています)
  - ・霜取り運転時で自動的に上吹き ▼(1)になっているとき
- 冷房・除湿運転時、風が身体にあたって冷え過ぎる場合は、風向を自動にし、左右風向フラップを動かして風をよけてください。
- 運転中約1～2時間ごとに上下風向フラップが自動的に動いたあと、元の風向に戻ります。
- 室内機埋込設置の場合には上下風向フラップは水平吹き ▶(5)で固定となります。リモコンで上下風向の変更、スイングはできません。
- 下の吹出口の可動部分に異物がはさまると、ダンパーが正常な位置に作動しなくなり正常な運転ができなくなります。また、故障の原因となります。
- 運転中はダンパーが自動で動くため、手をはさまれるおそれがあります。運転中は手で触れないでください。
- 運転中にダンパーをむりやり手で開くと、誤動作や故障の原因になります。

# 涼しくしたい(涼感運転)

冷房運転時に上下風向フラップをスイングさせ、涼感のある運転を行います。

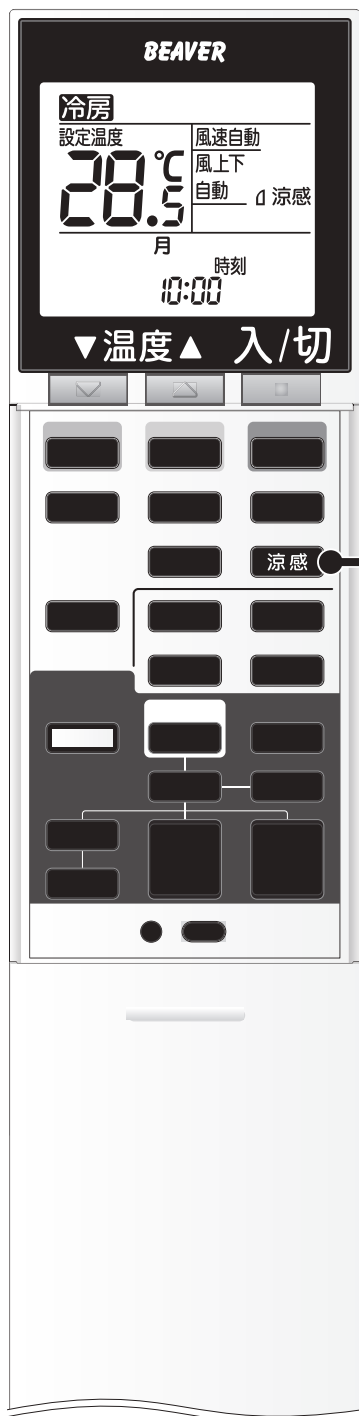

## 1 冷房運転中に **涼感** を押す

リモコンに「涼感」が表示されます。

- ▶ 設定温度は自動的に2°C上がり、風向は自動の表示になります。(リモコンの設定温度の表示は変わりません)

### 解除するとき

## もう一度 **涼感** を押す

- ▶ **風上下** を押しても解除されます。

### お知らせ

- スイング範囲の上端と下端で、しばらく上下風向フラップが止まります。
- 涼感運転中はエアコンが自動的に風向きを調節しているため、風向きを変えることができません。

# おこのみの設定にしたい(おこのみ運転)

リモコンに温度、風速、風向など、おこのみの設定を記憶させることができます。一度設定すると次からは簡単に同じ内容の運転ができます。

●冷房・暖房運転時に使用できます。(除湿運転では使用できません)

ご使用の前に

使いかた

お手入れ

困ったときに

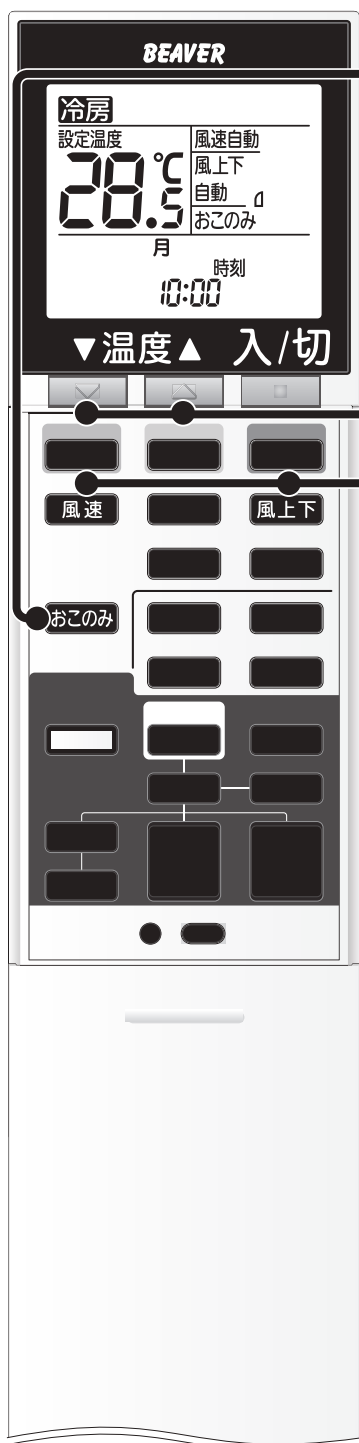

1 冷房または暖房運転中に **おこのみ** を押す

リモコンに「おこのみ」が表示されます。

2 ▼温度▲  
を押し、  
おこのみ運転の温度を設定する

▶ 押すごとに0.5℃ずつ変えられます。(設定範囲は16~31℃)

<省エネ推奨温度>

冷房	28℃以上
暖房	20℃以下

3 **風速** **風上下** を押し、  
おこのみ運転の風速・風向を設定する

1 ~ 3 の手順を終了すると、設定した内容が記憶されます。

▶ 一度設定すると、次からは運転中に **おこのみ** を押すだけで、同じ内容の運転ができます。

解除するとき

もう一度 **おこのみ** を押す

おこのみ運転前の設定に戻ります。

▶ 運転モードを変更しても解除されます。

知 っとく情報

おこのみ運転の上手な使いかた

冷房では通常より2~3℃高め、暖房では2~3℃低めにおこのみ運転を設定すると、**おこのみ** を押すだけでお部屋の冷え過ぎや暖め過ぎを防ぐことができ、節電モードとしてお使いいただけます。

お知らせ

- 冷房運転では、涼感運転をおこのみ運転に設定することができます。ただし、風向の設定を変えると、涼感運転は解除されます。
- おこのみ運転時でも入/切タイマーを使用することができます。
- おこのみ運転を設定すると、週間スケジュールタイマーは解除されます。



# 快適に眠りたい(ねむり運転)

約30分後にねむり運転で設定した温度・除湿の強さに運転が切り換わります。

●冷房・暖房・除湿運転時に使用できます。

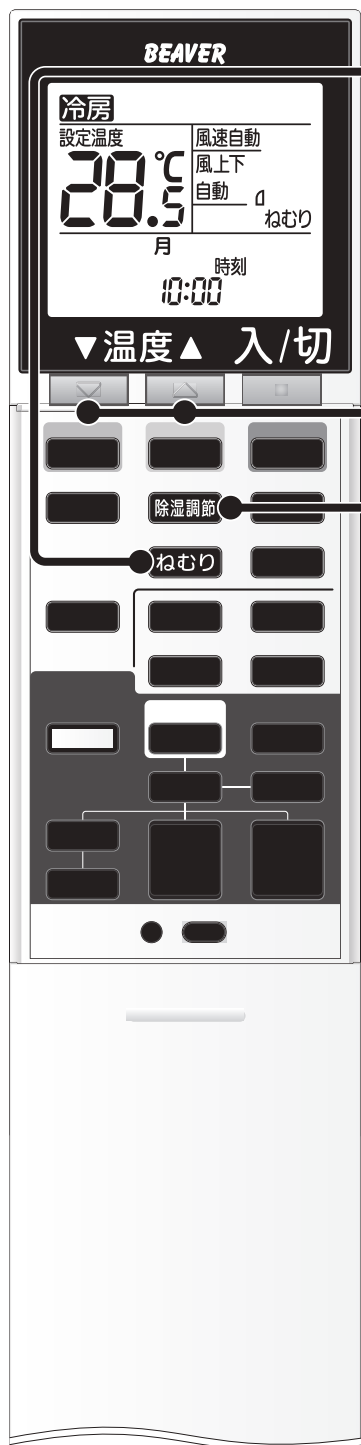

## 1 冷房・除湿・暖房運転中に **ねむり** を押す

リモコンに「ねむり」が表示されます。

## 2 ねむり運転の温度・除湿の強さを設定する

1 ~ 2 の手順を終了すると、設定した内容が記憶されます。

■冷房・暖房運転時は除湿の強さを設定できません。

■除湿運転時は温度を設定できません。

### 解除するとき

#### もう一度 **ねむり** を押す

ねむり運転前の設定に戻ります。

■ **風速** を押したときや運転モードを切り換えたときも解除されます。

### ねむり運転について

- ねむり運転時は、約30分間は **ねむり** を押す前の設定温度・除湿の強さで運転を続けます。約30分後にねむり運転の設定温度・除湿の強さに運転が切り換わります。
- 一度ねむり運転の温度・除湿の強さを設定すると、次回 **ねむり** を押したときに、前回の設定温度・除湿の強さが表示されます。

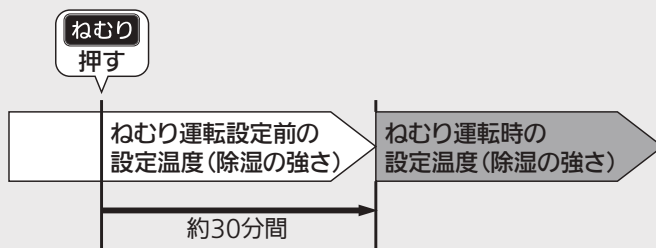

### お知らせ

- ねむり運転中でも入/切タイマーを使用することができます。
- ねむり運転中に週間スケジュールタイマーの入タイマー開始時刻になったときは、ねむり運転は解除されます。

# 入/切タイマーを設定したい

設定した時刻にエアコンの運転を開始したり停止したりすることができます。

- 現在の時刻を合わせてから設定してください。 [6ページ](#)
- 切タイマー・入タイマーは併用できます。
- 予約は1回だけ動作します。繰り返すにはそのつど設定してください。

ご使用の前に

使いかた

お手入れ

困ったときに

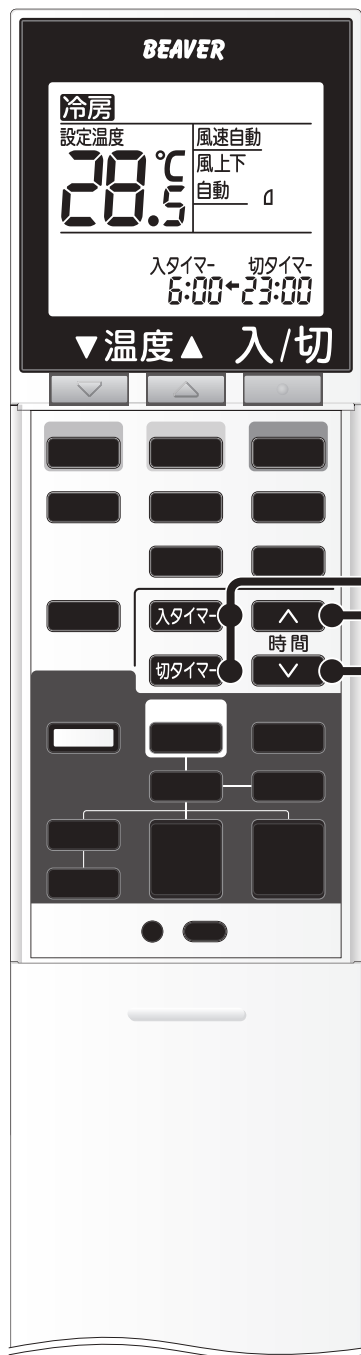



## 1 運転中に **入タイマー** または **切タイマー** を押す

入タイマー: 運転を開始する時刻を設定します。  
切タイマー: 運転を停止する時刻を設定します。

▶ タイマー設定時、室内機の受信音を確認してください。

## 2 を押して、時刻を設定する

室内機の受信音を確認してください。  
設定はこれで終了です。

▶   を押すごとに10分ずつ切り換わります。

### <入タイマー/切タイマー組み合わせ例>

例) 現在時刻22:00、23:00に停止→翌朝6:00に運転を開始

#### 1 **切タイマー** を押し、 で時刻を合わせる



#### 2 **入タイマー** を押し、 で時刻を合わせる

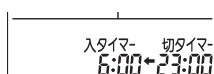

▶ 現在の時刻に近い方からタイマーが働きます。

▶ ⇄ 表示はタイマーが働く順序を表します。

## 解除するとき

もう一度 **入タイマー** または **切タイマー** を押す

### お知らせ

- タイマー予約中および予約後に  を押すと、タイマー予約が取り消され、運転が止まります。
- 「入タイマー運転」設定時は室内機の運転モニターランプが点灯して、エアコンが停止します。設定した時刻になると運転を開始します。
- 入/切タイマー、週間スケジュールタイマーを使用するときは、リモコンの信号が室内機に届く所にリモコンを置いてください。設定時刻になるとリモコンから信号を送ります。リモコンの信号が届かなくてもタイマーは働きますが、設定時刻とずれることがあります。(最大10分程度)

# 週間スケジュールタイマーを設定したい

設定した曜日・時刻・温度に合わせて運転を開始したり、停止したりすることができます。

おやすみ前やお目覚めの時間、帰宅時間に合わせて設定すると便利です。

●運転モード(冷房・暖房・除湿)は最後に使用した運転モードになります。

## <週間スケジュールの設定例(冷房運転)>

■1日の設定例 1日に最大4回まで「入」または「切」を設定することができます。

設定「1」 6:00に29℃で「入」→設定「2」 7:30に「切」→設定「3」 18:00に28℃で「入」→設定「4」 22:00に「切」

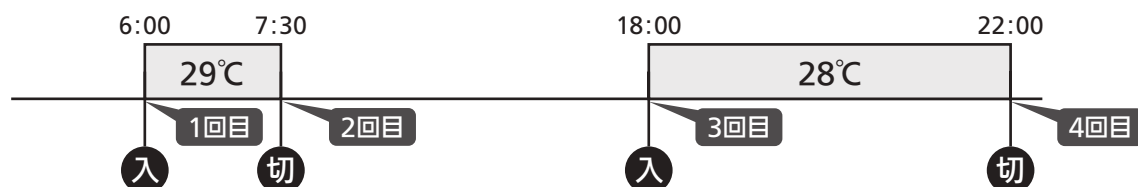

■1週間の設定例 1週間で最大28回まで「入」または「切」を設定することができます。(1日に4回まで)

月曜日～金曜日

設定「1」 6:00に29℃で「入」→設定「2」 7:30に「切」→設定「3」 18:00に28℃で「入」→設定「4」 22:00に「切」

土曜日～日曜日

設定「1」 7:30に28℃で「入」→設定「2」 22:00に「切」

	月	火	水	木	金	土	日
平日	6:00 29℃ 1回目 入	7:30 2回目 切			18:00 28℃ 3回目 入		22:00 4回目 切
休日						7:30 1回目 入 28℃	22:00 2回目 切

## 知 っとく情報

### 週間スケジュールタイマーの上手な使いかた

- ライフスタイルに合わせて週間スケジュールを設定すると便利です。  
朝: お目覚め時から外出するまでの時間に合わせてスケジュールを設定 → 外出時は「切」に  
夜: 帰宅時間に合わせてスケジュールを設定 → おやすみ時には「切」に
- 外気温度に合わせて設定温度を変えることで節電することもできます。  
冷房運転時: 朝や夜など外気温度が下がる時間帯には設定温度を高め  
暖房運転時: 日中に外気温度が上がる時間帯には設定温度を低めに

## お知らせ

- 「入/切タイマー」と「週間スケジュールタイマー」は同時に設定できます。同時に設定している場合は、「入/切タイマー」が優先されます。「入/切タイマー」が終了したら、「週間スケジュールタイマー」が動作します。
- 週間スケジュールタイマー設定時は、あとに入タイマーが設定されていれば、運転停止中も室内機の運転モニターランプが点灯します。
- 入/切タイマー、週間スケジュールタイマーを使用するときは、リモコンの信号が室内機に届く所にリモコンを置いてください。設定時刻になったときにリモコンから信号を送ります。リモコン信号が届かなくてもタイマーは働きますが、設定時刻とずれることがあります。(最大10分程度)

# 週間スケジュールタイマーを設定したい(つづき)

●現在の時刻と曜日を合わせてから設定してください。 [6ページ](#)

## ステップ 1

リモコンに  
スケジュール設定

## ステップ 2

リモコンに設定した  
スケジュールを室内機に登録

## ステップ 3

週間スケジュール  
タイマーの予約/解除

## ステップ 1: スケジュールの設定

### <設定例>

・「曜日」…月曜日    ・「登録する番号」…1    ・「タイマーの種類」…入    ・「時刻」…6:00    ・「温度」…28℃

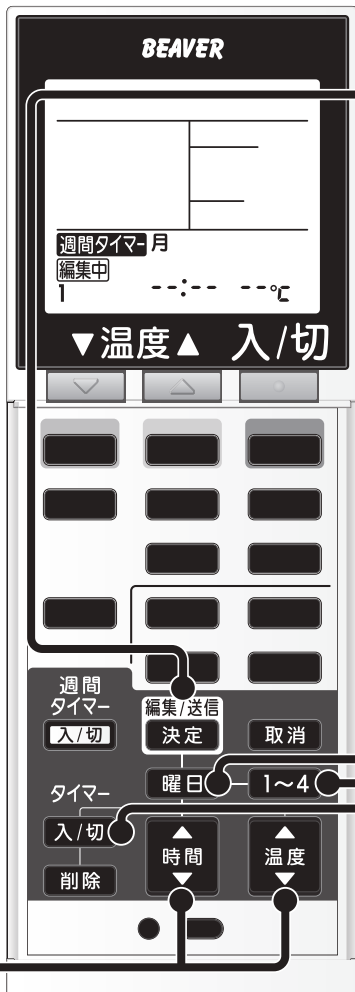

1 **編集/送信 決定** を押す



週間タイマーの設定画面が表示されます。  
▶ **編集中** が点滅します。

2 **曜日** を押して、曜日を設定する

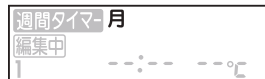

▶ 押すごとに次の順に切り換わります。

→ 月 → 火 → 水 → 木 → 金  
→ 月火水木金土日 ← 日 ← 土 ←

3 **1~4** を押して、登録する番号を設定する



▶ 押すごとに次の順に切り換わります。

→ 1 → 2 → 3 → 4

4 **タイマー 入/切** を押して、タイマーの種類を選ぶ



▶ 押すごとに次の順に切り換わります。

→ ①入 → ①切

5 **時間**、**温度** を押して、時刻と温度を設定する



▶ **時間** を押し続けると、時間が早く進みます。

▶ **温度** を押すごとに1℃ずつ変更されます。(設定範囲は16~31℃)

▶ 除湿運転時は、温度の設定は無効になります。

▶ 同じ曜日で他の番号に設定するときは、再び 3 → 5 の手順を繰り返してください。

▶ 他の曜日に設定するときは、再び 2 → 5 の手順を繰り返してください。

ご使用の前に

使いかた

お手入れ

困ったときに



## ステップ2: 室内機への登録

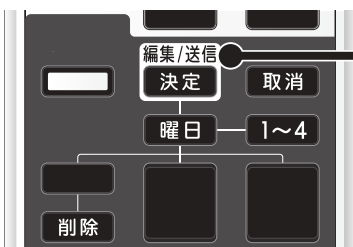

設定が終了したら、**編集/送信** **決定** を押す※



**編集** の表示が消え、現在の時刻が表示されます。

※室内機へスケジュールを登録するときは、室内機からの受信開始(“ピッ”)・完了(“ピー”)の受信音を確認するまでリモコンを室内機に向けたままにしてください。(約3秒)  
(正常受信できなかった場合は、“ピピピッ”と鳴りますので、再度室内機に向けて登録してください)

### ■ 設定内容を確認するには

- **編集/送信** **決定** を押し、**曜日** または **1~4** で選んだ曜日や番号の設定内容を確認することができます。
- 設定されていない番号を選んだときは、**--:-- --°C** と表示されます。
- 設定内容の確認を終了するときは、**取消** を押します。



### ■ 設定内容を削除するには

- **編集/送信** **決定** を押し、削除するスケジュールを選び、**削除** を押したあとにリモコンを室内機に向けて **編集/送信** **決定** を押します。\*
- すべてのスケジュールを削除するときは、**編集/送信** **決定** を押し、リモコンを室内機に向けて **削除** を5秒以上押します。(室内機から受信音が鳴ったあと、もう一度受信音が鳴るまでリモコンを室内機に向けていてください)

## ステップ3: タイマーの予約/解除

### ■ タイマー予約をするには

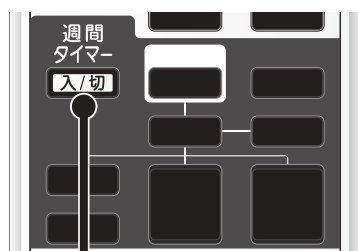

**週間タイマー** **入/切** を押す



**週間タイマー** と予約されている曜日が表示されます。

- ▶ **編集/送信** **決定** を押しただけではタイマーは予約されていません。必ず、**週間タイマー** **入/切** を押してください。
- ▶ 運転モード(冷房・暖房・除湿)は最後に使用した運転モードになります。

### ■ タイマー予約を解除するには

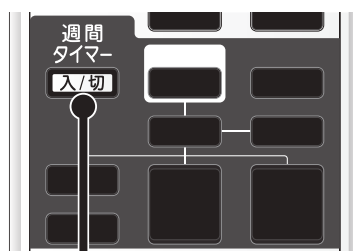

もう一度 **週間タイマー** **入/切** を押す

**週間タイマー** と予約されている曜日の表示が消えます。

- ▶ 予約を解除しても、あらかじめ設定した内容は記憶されています。

# 部品の取外し・取付け・お手入れ

お手入れするときは、安全のためにエアコン専用回路のブレーカーを切ってください。

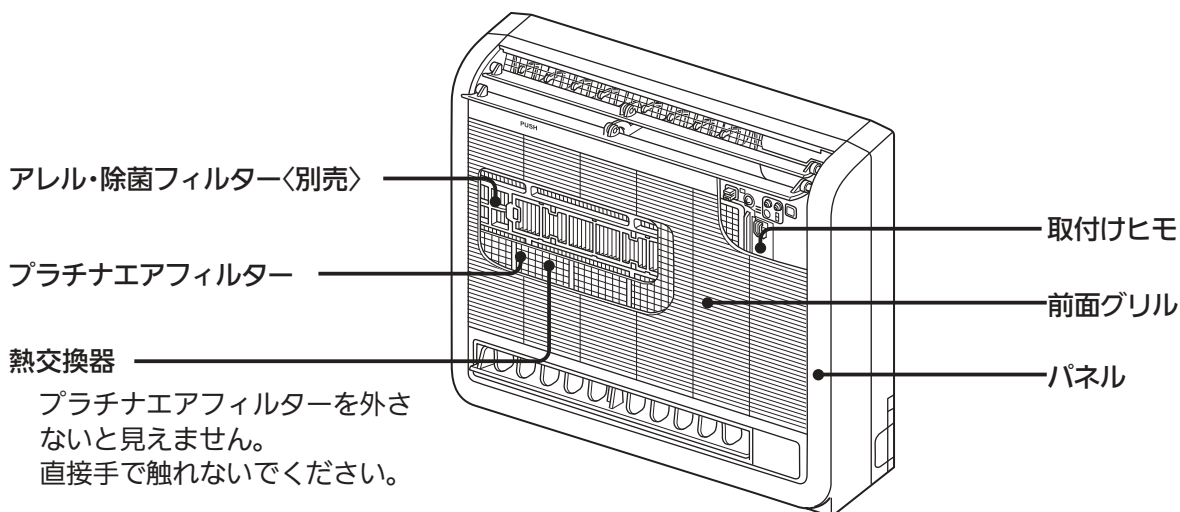

## 知 っとく情報

室内機の内部を清潔に保つには

3～4時間ほど暖房運転または送風運転にして、室内機の内部を乾燥させます。

●送風運転にするには、冷房運転で設定温度を一番高い31℃にします。 [10ページ](#)

## 前面グリル（1年に1度が目安）

### 取外しかた

- 1 前面グリル上側のPUSH部分を“カチッ”と音がするまで押す

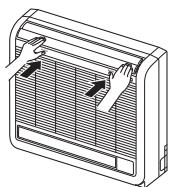

- 2 前面グリルを開け、取付けヒモを取り外す

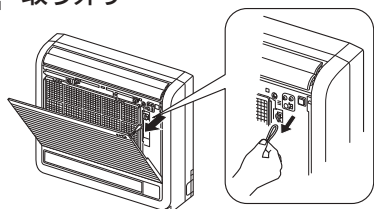

- 3 前面グリルを開け、上に持ち上げて取り外す

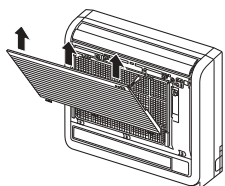

### お手入れの方法

- 1 水洗いする

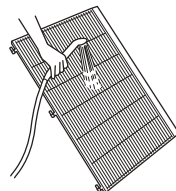

- 2 やわらかい布で水分を拭き取って陰干しする

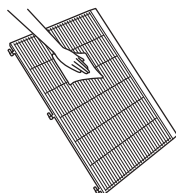

- 汚れが目立つときは、布に中性洗剤を溶かしたぬるま湯を含ませて拭いてください。
- ガソリン・ベンジン・シンナー・磨き粉を使用しないでください。
- たわしやスポンジの硬い面などで洗わないでください。
- 長時間（2時間以上）湯水や水につけておかないでください。
- 直射日光やストーブなどで乾燥させないでください。変形や変色の原因になります。

### 取付けかた

- 1 前面グリルを本体取付部（3か所）へ“カチッ”と音がするまで押し込む

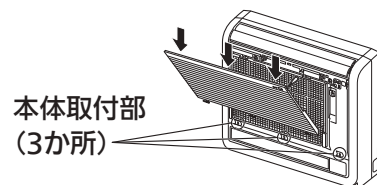

- 2 取付けヒモを取り付ける

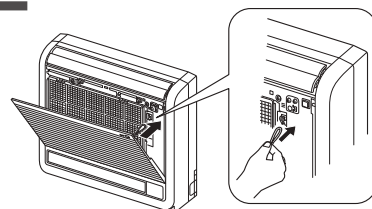

- 3 前面グリル上側のPUSH部分を“カチッ”と音がするまで押しつけて取り付ける

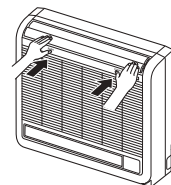

- うまく閉まらない場合はもう一度前面グリルを開いてからやりなおしてください。

## プラチナエアフィルター（2週間に1度が目安）

### 取外しかた

1 前面グリル上側のPUSH部分を“カチッ”と音がするまで押す  
前面グリルを開ける

2 プラチナエアフィルターのツマミを持って少し持ち上げて、溝からプラチナエアフィルターを取り外す

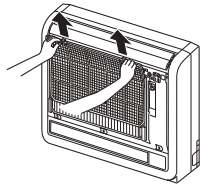

### お手入れの方法

1 取外したプラチナエアフィルターのほこりを掃除機で吸い取るか、水洗いをし、日陰でよく乾かす

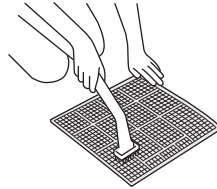

➤ 硬いブラシやタワシでこすらないでください。変形することがあります。



➤ 汚れがひどいときは、中性洗剤を溶かしたぬるま湯ですすいでください。

➤ 直射日光や火にあてて乾かさないうでください。

➤ 熱い湯（約50℃以上）で洗わないでください。変形することがあります。

### 取付けかた

1 プラチナエアフィルターを溝に確実にめ込む

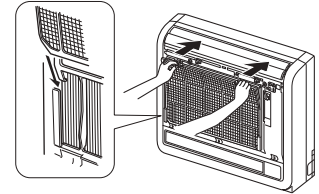

2 前面グリルを閉じる

## 熱交換器（1年に1度が目安）

### お手入れの方法

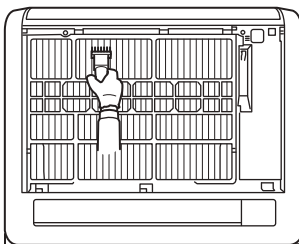

- プラチナエアフィルターを外した後、熱交換器のお手入れをしてください。
- 掃除機の専用ブラシ（別売）を使うとすみずみまでお手入れできます。
- 金属部（熱交換器）に直接素手で触れないでください。ケガの危険があります。（手袋などの着用をおすすめします）

**別売部品** お買上の販売店でお求めください。

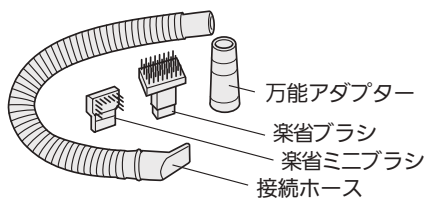

品名 おそうじ楽省キット  
形式 ORK01  
希望小売価格 3,675円（税抜価格 3,500円）  
※希望小売価格は2012年1月現在の価格です。

専用以外のブラシを使用すると金属部（熱交換器）などの破損の原因となりますので、専用ブラシを使うことをおすすめします。詳細はおそうじ楽省キットの取扱説明書をご覧ください。

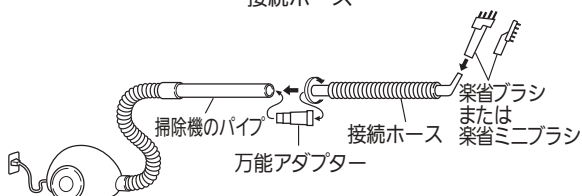

※万能アダプターは、掃除機のパイプ内径φ32～39（mm）に対応しています。掃除機の種類によっては、万能アダプターが取付けられない場合があります。

# 部品の取外し・取付け・お手入れ(つづき)

## アレル・除菌フィルター(別売)(3ヶ月に1度が目安)

アレル・除菌フィルターは、フィルターに捕集した菌を除去※し、さらに花粉・ダニの死骸やフンを吸着、分解します。新しいアレル・除菌フィルターとの交換の目安は約1年です。

※試験機関：一般財団法人 ボーケン品質評価機構 JIS L 1902菌液吸収法による。試験番号：007715-1及び007715-2。18時間後99%以上の低減率を確認。実使用空間での実証結果ではありません。

### 取外しかた

- 1 前面グリル上側のPUSH部分を“カチッ”と音がするまで押す  
前面グリルを開ける

- 2 プラチナエアフィルターのツマミを持ち、少し持ち上げて溝からプラチナエアフィルターを取り外す

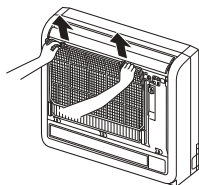

- 3 室内機の取付部から両端の爪部に指を掛け、引っ張るようにアレル・除菌フィルターを取り外す

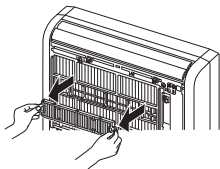

### お手入れの方法

- 1 フィルター枠からフィルターを外さずにつけ置き洗いをする

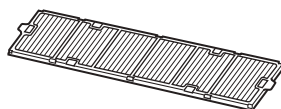

- ▶ 汚れがひどいときには、中性洗剤を溶かしたぬるま湯につけ置きし、水でよくすすいでください。
- ▶ 水切り後、日陰干しで乾燥してください。
- ▶ 新しいアレル・除菌フィルターと交換の目安は約1年です。
- ▶ フィルターを枠から外してしまった場合や新しいアレル・除菌フィルター(枠なし)と交換する場合は、白テープがついている側を格子側にしてはめてください。

### 取付けかた

- 1 アレル・除菌フィルターは取付け側にアレル・除菌フィルターを押込むように10か所の爪部を掛ける

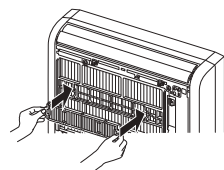

- 2 プラチナエアフィルターを溝に確実にめ込む

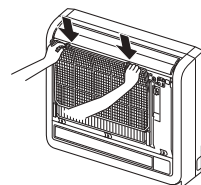

- 3 前面グリルを閉じる

- ▶ 前面グリル上側のPUSH部分を“カチッ”と音がするまで押してください。

### 別売部品

お買上げの販売店でお求めください。

品名	アレル・除菌フィルター 1枚(枠付き)
形式	CME27
希望小売価格	1,575円(税抜価格1,500円)

※希望小売価格は2012年1月現在の価格です。

ご使用の前に

使いかた





お手入れ

困ったときに

# 故障かな？

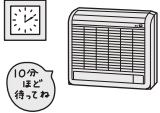
「マルチエアコンをご利用の場合」もあわせて確認してください。 [8～9ページ](#)

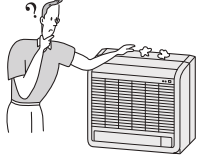
修理を依頼される前に、次の点をお調べください。こんなときは故障ではありません。

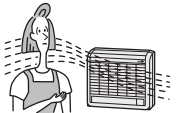
故障かな？		お答えします。（故障ではありません）
止まる	再運転にしても、3分間ほど動かない 	●エアコンの保護のため、止まっています。約3分後に運転しますので、そのままお待ちください。
	暖房運転中、10分ほど運転が止まる 	●室外機に付いた霜を溶かしています。（霜取り運転）長くて約10分間で終了します。そのままお待ちください。（外気温度が低く、湿度が高いときに霜が付きます）
冷えない	よく冷えない 	●換気扇やガスコンロを使用する部屋では、冷房負荷が大きくなり、冷えるまで時間がかかる場合があります。 ●部屋の広さや、外気温度などの条件によっては設定した温度に到達するまでに時間がかかったり、到達しないことがあります。
	暖房運転にしたとき、すぐに風が出ない 	●暖房運転開始時は暖かい風を出す準備をしています。そのままお待ちください。（約3分間）
風	風向が途中で変わる 	●暖房運転時に暖かい風を出す準備をしているとき、または霜取り運転中は自動的に水平吹きになります。 ●冷房運転時、約1時間の運転で自動的にダンパーが閉じ、上下風向フラップは風向 ↓ (1) になります。 ●上下風向フラップを手で触れるなどした場合は正しい位置からずれてしまいます。位置ずれを防止するため、上下風向フラップは運転中約1～2時間ごとに自動的に動いて、正しい位置に戻る動作をします。
	リモコンで風速が変えられない 	●除湿運転開始時は風速を自動的にコントロールしています。
ニオイ	エアコンからの風がおう 	●エアコンが壁やじゅうたん、家具、衣類などに付いた部屋のニオイを吸い込んで、風を吹き出すためです。エアコンの掃除をおすすめします。 ●長期間ご使用のエアコンは熱交換器やファンが汚れてニオイを発生する場合があります。また、新築時の使用環境によって多少のニオイを発生する場合があります。エアコンの内部洗浄をおすすめします。 <a href="#">28ページ</a>

ご使用の前に

使いかた

お手入れ

困ったときに





# 故障かな？(つづき) 「マルチエアコンをご利用の場合」もあわせて確認してください。 8~9ページ

ご使用の前に

使いかた

お手入れ

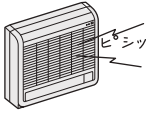
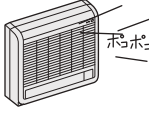
困ったときに

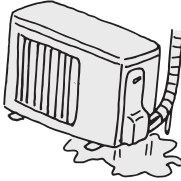
故障かな？		お答えします。(故障ではありません)
音	<p>“ピシッ”という音がする</p> 	<ul style="list-style-type: none"> <li>● 温度変化で前面グリルなどが膨張・収縮してこすれる音です。</li> </ul>
	<p>“ポコポコ”という音がする</p> 	<ul style="list-style-type: none"> <li>● レンジフードや換気扇を回したとき排水用ホースから室外の空気を吸い込み、ホース内の水が吸いあげられるときに出る音です。風の強いときにホース出口から空気が押し込まれて出る場合もあります。対応部品を用意しております。お買上げの販売店にご相談ください。 <u>31ページ</u></li> </ul>
	<p>水の流れるような音がする</p> 	<ul style="list-style-type: none"> <li>● エアコン内部の冷媒が流れているときに出る音です。</li> </ul>
	<p>ときどき“ブシュ”という音がする</p> 	<ul style="list-style-type: none"> <li>● エアコン内部の冷媒の流れが切り換わるときに出る音です。</li> </ul>
変色	<p>室内熱交換器隅のアルミフィンが変色して焦げたようになっている</p>	<ul style="list-style-type: none"> <li>● 室内熱交換器製造時点で変色したものです。(溶接の熱でアルミフィン表面の樹脂コーティングが変色します) エアコンの運転によるものではありません。また、熱交換器の性能にも影響はありません。</li> </ul>
その他	<p>室外機から水または湯気が出る</p> 	<ul style="list-style-type: none"> <li>● 冷房時に、冷えた配管や配管接続部に水滴が付き、滴下するためです。</li> <li>● 暖房時に、室外機についた霜を溶かすときに、水や湯気が出るためです。</li> <li>● 暖房時に熱交換器に付いた水が滴下するためです。故障ではありませんが、濡れてお困りの場合は、お買上げの販売店へ排水工事のご相談をお願いします。なお一部寒冷地では室外機氷結のおそれがあり、工事ができない場合があります。</li> </ul>
	<p>室内機の吹出口から霧が出る</p>	<ul style="list-style-type: none"> <li>● 部屋の空気中の水分が、エアコンから吹き出した冷たい風で急速に冷やされ霧状になるためです。</li> </ul>
	<p>前面グリルが閉まらない</p>	<ul style="list-style-type: none"> <li>● プラチナエアフィルターがしっかり取り付けられていますか。 <u>23ページ</u></li> <li>● 前面グリルをしっかりと取り付けてください。 <u>22ページ</u></li> </ul>
	<p>室内機から水が漏れる</p>	<ul style="list-style-type: none"> <li>● 室外のドレンホース先端がつぶれたり、持ち上がったりがしていませんか。</li> </ul>

# 知っておいていただきたいこと

## 運転について

- 右表の温度環境以外で運転すると、保護装置が働き、運転ができない場合があります。
- 室内側の湿度が80%以上で長時間冷房・除湿運転すると、室内吹出口などに露が付き、滴下する場合があります。
- 冷房・除湿運転時、右表より低い外気温度で運転すると室内機が凍結するおそれがあります。
- 停電でエアコンが停止すると、停電が復旧してもエアコンは停止したままです。リモコンの **入/切** を押して、再度運転してください。

運転	外気温度の環境
冷房運転	約21~43℃
除湿運転	約21~43℃
暖房運転	約24℃以下

## リモコンが使えないとき

リモコンの乾電池が切れたり、リモコンが故障したときには、室内機の応急運転スイッチを使って応急運転ができます。

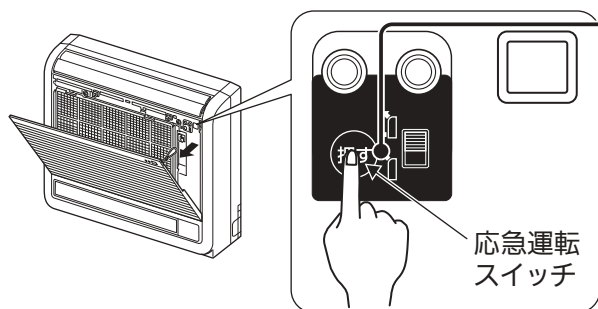

### 応急運転スイッチを押す

押すごとに  
応急冷房 → 応急暖房 → 停止 の順に変わります。

室内機の運転モニターランプを用いて  
運転内容を表示します。

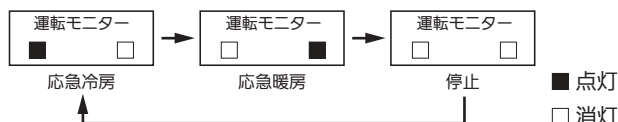

- 応急運転時は下のようになります。ただし、最初の約30分間は温度調節が働かず、風速は強の連続運転になります。

運転内容	冷房	暖房
設定温度	24℃	24℃
風速	中	中
上下風向フラップ	自動	自動

## 停止するとき

応急運転スイッチを押して  
「停止」にする

## 同じ部屋にエアコンを2台以上設置する場合

同じ部屋または近接する部屋にエアコンを2台以上設置した場合、1つのリモコン信号を複数のエアコンが同時に受信してしまうことがあります。この誤動作を防止するために、1つのリモコンで1台のエアコンのみを操作できるように設定することができます。

- 室内機とリモコンのそれぞれに切換スイッチがあります。設定する場合は販売店にご相談ください。工場出荷時は室内機1号にしてあります。

## 操作音について

リモコン信号の受信音を「音階あり」と「音階なし」に切り換えることができます。

- 1 運転中にリモコンを室内機に向けて **編集/送信 決定** を5秒以上押す  
約5秒後に変更されたリモコン信号が送信されます。受信音を確認してください。

### お知らせ

- ご購入時は「音階あり」に設定されています。
- 停止中、入/切タイマー中、週間スケジュールタイマー運転中は、リモコン信号の受信音は変更できません。

# 知っておいていただきたいこと(つづき)

## 設置・点検・移設

「安全のために必ずお守りください」2~3ページ をご確認ください。

### 据付場所について

以下の場所への据付はさけてください。

- 可燃性ガスの漏れるおそれのある所
- 高周波機器、無線機器などがある所
- 機械油が多い所
- 海浜地区など塩分が多い所
- 温泉地など硫化ガスが発生する所
- 油の飛まつ、油煙がたちこめる所
- 積雪により室外機がふさがれる所
- クレーン車、船舶など移動するものへの設置

※室内機からの排水は、水はけのよい所にしてください。

※風通しが悪くショートサイクルが起きやすい所では、冷暖房能力および消費電力が10%程度悪化する場合があります。その場合、ガイドルーバー(別売部品)をお使いになると、冷暖房能力および消費電力の改善が図れます。

### 電気工事についての注意

- 電源は必ずエアコン専用回路にしてください。
- ブレーカー容量は必ず守ってください。200V用機種はAC200Vで使用してください。

### 運転音にも配慮を

- 据付にあたってはエアコンの質量に十分に耐え、振動が増大しない場所を選んでください。
- 室外機の吹出口からの温風や、運転音が隣家の迷惑にならない場所を選んでください。
- 室外機の吹出口近くには物を置かないでください。機能低下や運転音増大のもとになります。
- 使用中、異常音がする場合は、「お買上げの販売店」にご相談ください。

### 寒冷地の氷結防止対策

- 寒冷地では氷結防止のため、霜取り運転での排水がたまりずに円滑に流れるように配慮してください。氷結するとお部屋が暖まりにくくなったり、故障の原因になることがあります。

### 移設は専門業者へ依頼

- 増改築・引越しのためエアコンを取り外したり、再据付する場合は、専門の技術や工事が必要になります。

テレビ・ラジオのアンテナとエアコン(室外機)は3m以上離してください。電波の弱い地域ではテレビ・ラジオなどにノイズが入る場合があります。その場合はノイズが入らなくなるまで離してください。火災警報器と室内機の吹出口は1.5m以上の距離をあげてください。

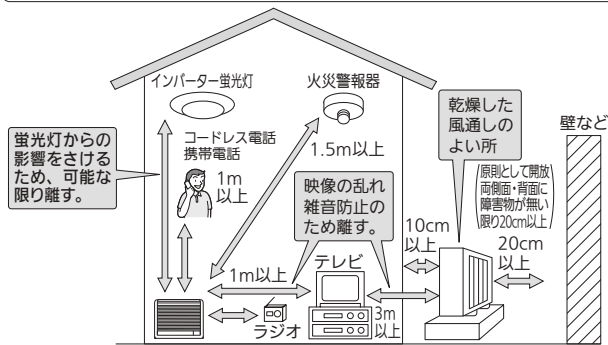

### 点検整備のおすすめ

- エアコンを数シーズン使用すると、内部が汚れて性能が低下することがあります。また、ゴミやほこりなどにより、ニオイが発生したり、ドレンホースなどの排水経路のつまりにより室内機から水漏れすることがあります。通常のお手入れとは別に点検整備をおすすめします。点検整備および費用は「お買上げの販売店」にご相談ください。

### エアコンの内部洗浄について

- 市販のエアコン洗浄剤を使用すると、ドレンホースなどの排水経路のつまりによる水漏れや電気品などの故障の原因になります。また、ケガや感電などの危険がありますのでエアコン内部洗浄をご希望される方は、「お買上げ販売店」・「お客様ご相談窓口」にお申し付けください。

## 警告

- エアコンが冷えない、暖まらない場合は、冷媒の漏れが原因のひとつとして考えられますので、お買上げの販売店にご相談ください。冷媒の追加を伴う修理の場合は、修理の内容をサービスマンに確認してください。
- エアコンに使用される冷媒そのものは安全です。冷媒は通常漏れることはありませんが、万一、冷媒が室内に漏れ、ファンヒーター、ストーブ、コンロ等の火気に触れると有害な生成物が発生する原因となります。



サービスマンに確認する

## 注意

- 新築物件やリフォームなどの内装工事、床面のワックスがけ時にはエアコンの運転をさけてください。作業終了後にエアコンを運転する場合は十分に換気を行ってください。ワックスなどの揮発成分がエアコン内部に付着し、水漏れや露飛びの原因になることがあります。

なお、ご不明な点があるときには「お買上げの販売店」にご相談ください。

## 長期間ご使用にならないとき

### ■長期間使用しないとき

- 1 3～4時間、暖房運転または送風運転してエアコン内部を乾燥させる

※送風運転するには、冷房運転で設定温度を一番高い31℃にします。10ページ

- 2 エアコン専用回路のブレーカーを「切」にする



- 3 リモコンから乾電池を取り出す

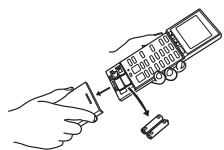

### ■再度使い始めるとき

- 1 プラチナエアフィルターを掃除し、室内機に取り付ける  
(プラチナエアフィルターのお手入れ方法は23ページを参照)



- 2 室内外機の吹出口・吸込口がふさがれていないことを確認する

- 3 アース線が外れていないことを確認する  
室内機側に取り付けてある場合があります。

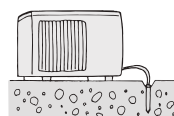

## 長期使用製品安全表示制度に基づく本体表示について

(本体への表示内容)

※経年劣化により危害の発生が高まるおそれがあることを注意喚起するために電気用品安全法で義務付けられた以下の表示を本体の銘板近傍に行っています。  
【製造年】本体の銘板の中に西暦4桁で表示してあります。



※【設計上の標準使用期間】10年

設計上の標準使用期間を超えてお使いいただいた場合は、経年劣化による発火・けがなどの事故に至るおそれがあります。

(設計上の標準使用期間とは)

※運転時間や温湿度など、以下の標準的な使用条件に基づく経年劣化に対して、製造した年から安全上支障なく使用することができる標準的な期間です。  
※設計上の標準使用期間は、無償保証期間とは異なります。また、一般的な故障を保証するものでもありません。

■標準使用条件 JIS C 9921-3による

環境条件	電源電圧／周波数	製品の定格電圧による／50Hz・60Hz共通	
		室内温度	冷房 27℃(乾球温度)
	室内湿度	冷房 47%(湿球温度19℃)	暖房 59%(湿球温度15℃)
	室外温度	冷房 35℃(乾球温度)	暖房 7℃(乾球温度)
	室外湿度	冷房 40%(湿球温度24℃)	暖房 87%(湿球温度6℃)
	設置条件	製品の据付説明書による標準設置	
負荷条件	住宅	木造平屋、南向き和室、居間	
	部屋の広さ	製品能力に見合った広さの部屋(畳数)	
想定時間	1年間の使用日数	東京モデル	
		冷房 6月2日から9月21日までの112日間	暖房 10月28日から4月14日までの169日間
		1日の使用時間	冷房 9時間/日
	1年間の使用時間	冷房 1008時間/年	暖房 1183時間/年

●設置状況や環境、使用頻度が上記の条件と異なる場合、または本来の使用目的以外でご使用された場合は、設計上の標準使用期間より短い期間で経年劣化による発火・けがなどの事故に至るおそれがあります。

## フロンの「見える化」表示について



家庭用エアコンには最大でCO<sub>2</sub>(温暖化ガス)3,600kg(マルチシステムの場合は10,500kg)に相当するフロン類が封入されています。地球温暖化防止のため、移設・修理・廃棄などにあたってはフロン類の回収が必要です。

この表示は、家庭用エアコンに温暖化ガス(フロン類)が封入されていることを、ご認識いただくための表示です。エアコンの取外し時はフロン類の回収が必要です。〈廃棄時には家電リサイクル法の制度に基づき適正な引き渡しをしていただければ、確実にフロン類の適正処理がなされます。〉



# 問い合わせと修理を依頼される前に

ご使用の前に

使いかた

お手入れ

困ったときに

## こんなとき

動かない。

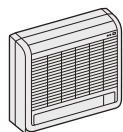

よく冷えない、  
暖まらない。

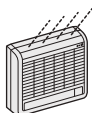

リモコンの表示が出ない、  
表示がうすい。  
リモコン信号を受信しない。



室温調節・風速切換ができない。

## お確かめください。

- エアコン専用回路のブレーカーが「切」になっていませんか。
- 入タイマーの設定になっていませんか。  
18～21ページ
- エアコンを複数設置している場合、リモコンと室内機の  
切換スイッチはそれぞれ正しく設定されていますか。  
27ページ

- 温度の調節が適切になっていますか。10ページ
- 室外機的能力以上で室内機を複数台同時に運転していま  
せんか。8ページ
- プラチナエアフィルターが汚れていませんか。  
23ページ
- エアコン内部のファンや熱交換器が汚れていませんか。  
汚れている場合には「お買上げの販売店」にご相談ください。
- 室内機・室外機の吹出口・吸込口をふさいでいませんか。
- 窓やドアが開いたままになっていませんか。
- 下吹出口に異物がはさまったり、ダンパーの動作を妨げ  
ていませんか。

- 乾電池が消耗していませんか。7ページ
- 乾電池の取付けが(+) (-)逆になっていませんか。  
6ページ
- テレビやビデオのリモコンが押されたままになっていま  
せんか。  
市販のリモコン収納ボックスにテレビやビデオのリモコン  
を重ねて収納されるとボタンが押されたままになり、エア  
コンのリモコン信号を受信しないことがあります。ボタン  
が押されたままにならないように収納してください。

- 除湿運転ではありませんか。
- 暖房時・霜取運転中および霜取運転解除後、しばらくの  
間、調節がきかないことがあります。

以上のことをお調べになって、それでも不具合があるときは使用を中止し、「お買上げの販売店」 31ページ  
にご相談ください。

運転モニターランプが点滅するときは、運転を停止し、「お買上げの販売店」にご相談ください。  
以下のような場合には、運転を停止し、「お買上げの販売店」にご相談ください。

- 室内機から水が漏れるとき。
- インバーター蛍光灯を点灯したときや液晶・プラズマテレビの電源を入れたときは、リモコンからの信号を受けつけない場合があります。
- 電波の弱い地域では、テレビ・ラジオなどにノイズが入る場合があります。その場合は増幅器などの取付けをおすすめします。

お願い

- 雷が鳴り出したら、早めに運転を止め、エアコン専用回路のブレーカーを「切」にしてください。  
電気部品が損傷することがあります。

## 修理を依頼するときは、必ずお知らせください。

- 1.品名 三菱重工イーバーエアコン
- 2.形式 右側イラストをもとに室内機  
をご確認ください。
- 3.お買上げ年月日
- 4.故障内容(できるだけ具体的に)
- 5.住所・お名前・電話番号、付近の目印など

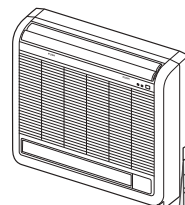

4ページ

形式表示



# サービスと保証

## サービスをお申し出になるとき

8~9,25~26,30ページに従って調べていただきなお異常のあるとき、および30ページのようなときにはお買い上げの販売店にご連絡ください。

## 連絡していただきたいこと

- 製品形式、お買い上げ年・月 — 保証書をご覧ください。
- 異常の内容 — できるだけ詳しく。
- ご住所・ご氏名・電話番号
- 訪問ご希望日時

## 保証書について

保証書は所定項目への記入と販売店印が押してあることをご確認のうえお買い上げの販売店よりお受け取りいただき大切に保管しておいてください。

## 保証期間などについて

保証期間はお買い上げの日から**1年間**です。ただし冷媒回路部品は**5年間**です。保証期間内に万一故障した場合は保証書の記載内容により、お買い上げの販売店が修理いたします。

## 保証期間経過後の修理について

修理によってエアコンの機能が維持できる場合は、お客様のご要望により有料(技術料+部品代+出張料などで構成されています)で修理させていただきます。尚、機器の異常がなかった場合、修理をしない場合も技術料、出張料が必要となります。修理については販売店にご相談ください。メーカーは販売店からの注文により補修用性能部品を販売店に供給いたします。

## 補修用性能部品の保有期間について

エアコンの補修用性能部品の最低保有期間は製造打切後**10年間**です。補修用性能部品とは、その製品の機能を維持するために必要な部品です。

## ご不明な点は

お買い上げの販売店または、「修理受付窓口」にお問い合わせください。

ご使用の前に

使いかた

お手入れ

困ったときに

# お客様ご相談窓口のご案内

◇フィルターやリモコンなどのご注文、修理のご依頼、お取り扱い・お手入れなどのご相談はまずお買い上げの販売店までお問い合わせください。

◇転居やその他の理由でお買い上げの販売店にご相談できない場合、修理のご依頼は「修理受付窓口」へどうぞ。

サービスフロントセンター フリーコール キュウナゴヨウモ 365ニチタイオウ  
修理受付窓口 全国共通 **0120 - 975 - 365**

携帯電話・PHSからもご利用できます。

24時間webサービス受付 <http://www.beaver.jp/contact> にアクセスしてください。

◇ご購入についてのご相談、お取り扱い方法・お手入れ方法についてのお問い合わせは「お買物相談室」へどうぞ。

ビーバーエアコンお買物相談室 フリーコール ハイ ジュウコウサンキュー  
**0120-81-1539** 携帯電話・PHSからもご利用できます。

受付時間 平日(月曜日~金曜日) 9:00~12:00  
13:00~17:00

◇ビーバーエアコン・ホームページ <http://www.beaver.jp>

## お客様メモ

後日のために記入しておいてください。サービスを依頼されるときお役に立ちます。

購入店名

担当者

電話

購入日

# 仕様



特定の化学物質の含有が基準値以下であり、環境に配慮した設計をしています。

## 冷房・暖房兼用セパレート形（インバーター）

仕様	形式	SRF28N2	SRF40N2	SRF50N2
電源		単相200V	単相200V	単相200V
定格周波数<Hz>		50/60	50/60	50/60
能力クラス<kW>		2.8	4.0	5.0
運転音 <dB>	冷房	47	49	53
	暖房	48	48	52
製品質量<kg>		14	14	14
室内機外形寸法<mm>		高さ 600 × 幅 700 × 奥行 200		

- リモコンで「停止」したときの室内機だけの消費電力は約2ワットです。
- 運転音（最大風量）は反響の少ない無響室で測定した数値です。実際に据付けられた状態で測定すると周囲の音や反響を受け表示数値より大きくなるのが普通です。
- マルチエアコン室外機と接続したときの冷暖房能力についてはマルチエアコン室外機に添付している仕様表を、シングルエアコン室外機と接続したときの冷暖房能力についてはシングルエアコン室外機に添付している仕様表をそれぞれ参照してください。

### 愛情点検



### 長年ご使用のエアコンの点検をぜひ！

このようなことはありませんか。

- 焦げくさい臭いがする。電源コードが異常に熱い。
- ブレーカーが頻繁に落ちる。
- 架台や吊り下げ等の取付部品が腐食していたり、取り付けがゆるんでいる。
- 室内ユニットから水漏れがする。

運転スイッチを停止にし、電源ブレーカーを「切」にして、故障や事故防止のため、必ず販売店に点検・修理(有料)をご相談ください。

### ◆ 廃棄時のご注意 ◆

2001年4月施行の家電リサイクル法では、お客様がご使用済みのエアコンを廃棄される場合は、収集・運搬料金と再商品化等料金をお支払いいただき、販売店や市町村に適正に引き渡すことが求められています。

## 三菱重工業株式会社

三菱重工業（株）冷熱事業本部  
三菱重工空調システム（株）

愛知県清須市西枇杷島町旭三丁目1番地  
東京都品川区西五反田7-25-5

JG79A591H01

RRB012A058