

取扱説明書

日立パッケージエアコン

システムフリーZ

天井埋め込みカセット型室内ユニット

てんかせ2方向

このたびは日立パッケージエアコンをお買い上げいただき、まことにありがとうございます。

お使いになる前に、この取扱説明書をよくお読みの上、エアコンを正しくご使用ください。

お読みになった後は、大切に保管してください。

保証書は室外ユニットに付属しています。

わからないときは、お買い上げの店またはメーカー指定のお客様ご相談窓口へお問い合わせください。

お客様がご使用になっているエアコンの室内ユニットおよびパネルは☑のものです。

室内ユニット単体型式			
冷房専用型	単相機 (ヒーターレス)	☐RCID-AP <input type="text"/> K	型式をご記入の上、お客様にお渡しください。
	単相機 (ヒーター付)	☐RCID-AP <input type="text"/> KTJ	型式をご記入の上、お客様にお渡しください。
冷暖房兼用型	三相機 (ヒーター付)	☐RCID-AP <input type="text"/> KT	型式をご記入の上、お客様にお渡しください。

次の室外ユニットと組み合わせてあります。	RAS- <input type="text"/>	型式をご記入の上、お客様にお渡しください。
----------------------	---------------------------	-----------------------

次のパネルと組み合わせられています。	☐昇降グリル付き	☐昇降グリル不付き
--------------------	----------	-----------

この取扱説明書は室内ユニット用です。組み合わせられる室外ユニットに付属している取扱説明書も合わせてご覧ください。

HITACHI

Inspire the Next

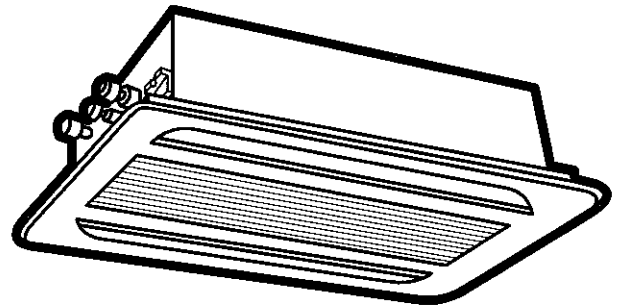

もくじ

はじめに.....	1	ご使用の前に	
安全のため必ずお守りください	1		
上手にお使いいただくために.....	4		
各部のなまえと安全注意事項の表示.....	6		
アメニティリモコン(PC-AR1)のなまえ.....	8		
多機能リモコン(PC-ARF)のなまえ.....	9		
PC-AR1			運 転 の し か た
冷房・暖房・ドライ・送風運転のしかた.....	10		
温度・風量・風向設定のしかた.....	11		
タイマー運転のしかた.....	12		
換気切換スイッチの設定のしかた.....	13		
冷暖自動運転について.....	13		
風向の調節のしかた.....	14		
操作ロックの設定のしかた.....	15		
吸込グリルの昇降のしかた.....	16		
その他の液晶表示について.....	18		
PC-ARF			
基本の操作.....	20		
冷房・暖房・ドライ・冷暖自動・送風運転のしかた.....	20		
温度設定のしかた.....	21		
風量設定のしかた.....	21		
運転のしかた.....	22		
風向設定のしかた.....	23		
吸込グリルの昇降のしかた.....	24		
自動運転について.....	26		
複数台同時運転について.....	26		
お手入れのしかた.....	27	お 手 入 れ ・ ア フ タ ー サ ー ビ ス	
故障かなと思ったら.....	31		
製品の種類と騒音値.....	37		
製品の保安上の明細.....	37		
保証とアフターサービスについて.....	38		

はじめに

- この製品は国内向け一般空調用です。
- 食品、動植物、精密機器および美術品の保存など特殊用途には使わないでください。
- 次のような場所への設置はしないでください。多くの場合エアコンが故障する原因になります。
 - ・油(機械油も含む)の飛沫・蒸気の多い場所。
 - ・火災、油、水蒸気および粉など直接吸い込む恐れがある場所、および調理する場所の真上。
 - ・温泉地など硫化ガスの多い場所。
 - ・可燃性ガスの発生・流入などの恐れがある場所。
 - ・海岸地帯の塩分の多い場所。
- 酸性またはアルカリ性の雰囲気のある場所。
- 腐敗物の保管所などガスが発生する恐れがある場所。
- 電磁波を発生する医療機器などを使用するときは、エアコンの誤作動防止に注意してください。電磁波の発信面を、室内ユニットの電気品箱およびリモコンコード、リモコンスイッチに直接向かわない位置に据え付けてください。電磁波の空中伝播の影響をさけるため、電磁波を発信する機器、ラジオなどは、エアコンより3m以上離してください。

ご使用の前に

記号の意味

 **警告** : 取り扱いを誤ると、使用者が死亡または重傷を負う可能性が想定できる場合を示します。

 **注意** : 取り扱いを誤ると、使用者が傷害を負う可能性および物的損害のみの発生が想定できる場合を示します。

 **留意事項** : 警告・注意以外の注記事項を示します。

 **メモ** : 知っているると便利な情報を示します。

 : 禁止事項を示します。

 : 強制事項を示します。特定しない一般的な使用者の行為を指示する表示です。

 : 強制事項を示します。必ずアース線を接続するよう指示する表示です。

 : 参照ページを示します。

安全のため必ずお守りください

- ご使用の前に、この「安全のため必ずお守りください」をよくお読みのうえ正しくお使いください。
- ここに示した注意事項は、「△警告」、「△注意」に区分していますが、誤った取り扱いをしたときに、死亡および重傷などの重大な結果に結び付く可能性が大きいものを特に「△警告」の欄にまとめて掲載しています。
- しかし、「△注意」の欄に掲載した事でも、状況によっては重大な結果に結び付く可能性もあります。いずれも安全に関する重要な内容を掲載していますので必ずお守りください。
- お読みになった後は、お使いになる方がいつでも見られる所に必ず保管してください。

据付・電気工事について

 **警告**

●据え付けは、お買い上げの店または専門業者に依頼してください。ご自分で据え付け工事をされ不備があると、水漏れ、感電、火災およびユニット落下によるケガの原因になります。

●小部屋に据え付ける場合は、冷媒が漏れても限界濃度を超えないように対策する必要があります。万一冷媒がもれて限界濃度を超えると、酸欠事故の原因になります。詳しくはお買い上げの店にご相談ください。

●電気工事をするには資格が必要です。資格のある店に依頼してください。ご自分で電気工事をされ不備があると感電および火災の原因になります。万一アースが外れると感電の恐れがありますので、最寄の電気工事店に連絡し、アースを取りつけてください。



●漏電遮断器が取り付けられているか確認してください。漏電遮断器が取り付けられていないと感電および火災の原因になります。

安全のため必ずお守りください (つづく)

ご使用中に

- 空気の吹出口および吸込口に指または棒などを入れないでください。内部で回転しているファンや電気品にあたり、ケガの原因になります。

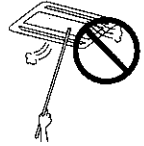

- 濡れた手でスイッチを操作しないでください。感電の原因になります。



- エアコンを運転している部屋では引火物を使わないでください。ラッカー、ペイントなどの可燃性スプレーおよび油(機械油も含む)の蒸気は発火の原因になります。

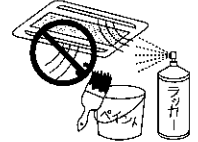

- エアコンの風が直接あたる場所へ燃烧器具を置かないでください。燃烧器具の不完全燃烧の原因になります。

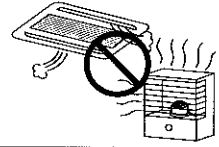

- 長時間冷風を身体に当てたり、冷やしすぎないようにしてください。体調悪化および健康障害の原因になります。

- 燃烧器具と一緒に運転するときは、こまめに換気してください。換気が不十分な場合は、酸素不足の原因になります。

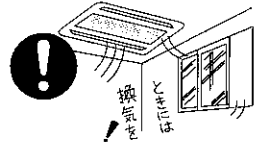

- 安全装置がたびたび作動したり運転スイッチの作動が確実でない場合は、ただちに元電源を切ってください。漏電または過電流の可能性があるので、感電、火災および破裂の原因になります。お買い上げの店またはメーカー指定のお客様ご相談窓口にご連絡ください。

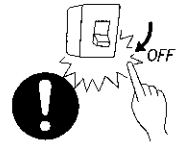

- 異常時(こげ臭いなど)は、運転を停止して、元電源スイッチをただちに切ってください。異常のまま運転を続けると故障、感電および火災などの原因になります。お買い上げの店またはメーカー指定のお客様ご相談窓口にご連絡ください。

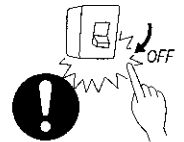

- 不燃性、非毒性、無臭性の安全冷媒(フルオロカーボン)を使用していますが、万一フルオロカーボンが漏れて火気に触れると有害ガスが発生する原因になります。また、フルオロカーボンが空気より比重が重いので、床面付近をおおい酸素欠乏の原因になります。
- 万一フルオロカーボンが漏れたときには、ストーブなどの火気を消して床面を掃くようにして換気したうえで、お買い上げの店またはメーカー指定のお客様ご相談窓口にご連絡ください。

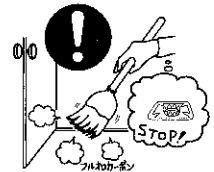

- ユニットのサービスカバーやパネルを外したまま運転しないでください。ファンが露出して非常に危険です。また、電気部品の通電部分に触れると感電の原因になります。



- 動植物に直接風があたる場所には設置しないでください。動植物に悪影響を及ぼす原因になることがあります。

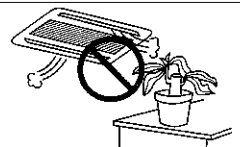

- 冷房(暖房)シーズン中は、室内ユニットの電源を切らないでください。電源を切るとドレン水を強制的に排出できなくなり、水受けから水があふれ天井面および床面を汚す原因になることがあります。

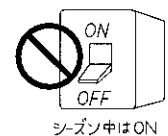

警告

注意

使用前に

安全のため必ずお守りください (つづき)

昇降グリル操作中に



警告

- 吸込グリルの上に物を載せないでください。
吸込グリルはワイヤー 4本吊りです。物を載せるとバランスがくずれ、落下や破損の原因になります。
また、化粧パネルに収納されず、故障の原因になります。
- 吸込グリルを揺すらないでください。
吸込グリルを揺らすと周囲の物に当たったり、吸込グリルが落下し、ケガの原因になります。
- 吸込グリルを引っ張らないでください。
吸込グリルを無理に引き出したり、止めないでください。駆動系が破損して吸込グリルが落下し、ケガの原因になります。
- 吸込グリルの動作範囲内に物を置かないでください。
吸込グリルの昇降時に吸込グリルが当たり、ケガの原因になります。
- ワイヤーは折り曲げたり、火を近づけたりしないでください。
ワイヤーが切断して吸込グリルが落下し、ケガの原因になります。
- 吸込グリルを外した状態で上昇させないでください。
ワイヤーの絡みなど、駆動系の破損または周囲の物に引っ掛け、ケガの原因になります。

ご使用の前に

修理・移設について



警告

- エアコンを修理または移設するときは、お買い上げの店またはメーカー指定のお客様ご相談窓口にご相談ください。
修理や据え付けに不備があると、感電および火災などの原因になります。

安全のため必ずお守りください

その他の警告および注意



- 必ずエアコンの元電源を切ってから作業してください。感電および傷害の原因になります。
- お手入れのときなど、内部に水を入れないようにしてください。電気品に水がかかると感電の原因になります。
- 製品および電気配線の改造変更をしないでください。重大事故の原因になります。
- お手入れの際は、足場はしっかりしたものを使用してください。転倒および傷害の原因になります。
- お手入れの際は、室内ユニットに水やスプレー式の洗剤をかけないでください。電気ショートによる感電および火災の原因になります。
- お手入れの際は、電気部およびコネクターを必ず養生し、水が掛からないようにしてください。電気ショートによる感電および火災の原因になります。
- エアコンの配管内には冷媒が封入されているため高圧になっています。資格者以外は配管接続部を緩めたり、外したりしないでください。資格者以外が作業をすると重大事故の原因になります。



- メンテナンススペース内に物を設置しないでください。吸込グリルを下降させたとき、物にぶつかり、落下および破損の原因になることがあります。
- エアーフィルターおよび吸込グリルの取り付け、取り外し時は手でしっかり保持してください。落下および傷害の原因になることがあります。
- 吸込グリルの仮掛けの際は、必ずエアコンの電源を切ってから作業してください。また、余ったワイヤーは室内ユニットのファンに吸い込まれないよう、短く束ねておいてください。エアコンの破損、ワイヤーの絡みなど、駆動系の破損する原因になることがあります。
- 吸込グリルの昇降、エアーフィルターの取り付けおよび取り外し時は、この取扱説明書に従って確実に実施してください。落下および傷害の原因になることがあります。
- カッシャ台の取り付け方向の誤りおよび吊りワイヤーに絡みがあると、カッシャなどに噛み込み、カッシャおよびカッシャ台が破損し、吸込グリルが落下し、ケガの原因になることがあります。
- 吸込グリルをパネルに収納する際は、上昇させる前に吸込グリルが水平になっているか、また吊りワイヤーがたるんでいないかを確認してください。傾いたまま、または、吊りワイヤーがたるんだまま上昇させると、カッシャなどに噛み込み、カッシャおよびカッシャ台が破損し、吸込グリルが落下し、ケガの原因になることがあります。

使用前に

上手にお使いいただくために (つづく)

次の範囲でお使いください



条件 区分	室外ユニット吸込空気温度は	室内ユニット吸込空気温度は (室内温度ではありません)
冷房運転	-5℃以上43℃以下(乾球)	約21.5℃以上30℃以下(乾球) (相対湿度約80%以下)
暖房運転	約-10℃以上15.5℃以下(湿球)	17℃以上25℃以下(乾球)

注) 1. 上記範囲外の場合は機械の保護装置が働いて、運転ができないことや、室内ユニットから露が落下することがあります。

2. 冷房専用室外ユニットと組み合わせで使用した場合は、暖房運転は行いません。

上手にお使いいただくために (つづき)

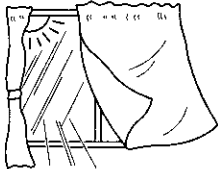
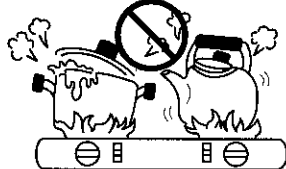
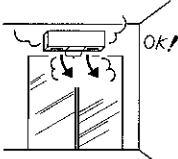
効果的にお使いいただくには

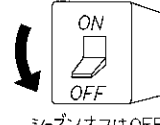
<p>窓および出入口は開けたままにしない</p>	<p>窓には、カーテンまたはブラインドを</p>	<p>冷房中は発熱器具をできるだけ使わない</p>
<p>運転効率が悪くなります。室内ユニットの結露の原因になります。</p> 	<p>直射日光をふせぎ、冷房効果が良くなります。</p> 	<p>冷房効果が弱くなります。露付き、落下の原因になります。</p> 
<p>天井に熱い空気がこもる場合は、サーキュレーターのご使用を</p>	<p>天井面の汚れが目立つときは、風を少し下向きに</p>	<p>長期間使用しないときは元電源スイッチを切る</p>
<p>快適性が向上します。詳しくはお買い上げの店にご相談ください。</p> 	<p>水平より約45° 下向きがおすすめです。</p> 	<p>元電源スイッチを切らないと、エアコンを使用しない期間も待機電力分の料金を支払わなくてはなりません。</p> 

使用前に

冷・暖房を十分に行きわたらせるには

冷 房

1. 風向き

風の適正吹出角度は約40°です。

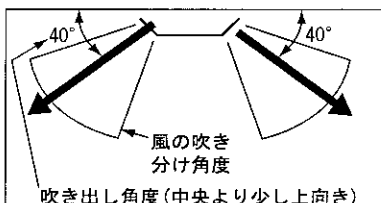

設定の方法
 PC-AR1
 ☑ 11, 14ページ
 PC-ARF
 ☑ 23ページ

冷えが良くないときは風向きを変えてみてください。

2. 風量

通常は「強風」で使用します。「急風」にすると、さらに風が広く行きわたります。

3. 温度

おすすめ設定温度は27～29℃です。冷えが良くないときには低めに設定します。

暖 房

1. 風向き

風の適正吹出角度は65°です。

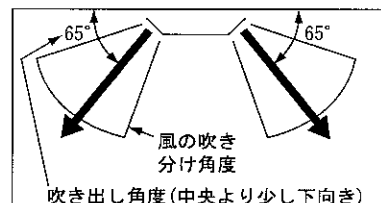

設定の方法
 PC-AR1
 ☑ 11, 14ページ
 PC-ARF
 ☑ 23ページ

暖まりが良くないときは風向きを変えてみてください。

2. 風量

通常は「強風」で使用します。「急風」にすると、さらに風が下まで広く行きわたります。

3. 温度

おすすめ設定温度は18～20℃です。暖まりが良くないときには高めに設定します。

メモ ビル用マルチの特性について

室内ユニットの運転台数変化時や運転モード変化時に、吹出空気温度が変化し室内温度が変わる場合があります。このような場合は次のように設定してください。

- 冷房のとき: 温度設定値を少し下げてください。
- 暖房のとき: 温度設定値を少し上げてください。

各部のなまえと安全注意事項の表示(つづく)

●お買い上げのエアコンにはお使いになる方が安全にお使いいただくため、エアコン本体に安全注意事項の表示をしています。ご使用の際やお手入れの際は安全のため、注意事項を必ずお守りください。

安全注意事項	表示内容
回転物警告	<div style="border: 1px solid black; padding: 5px;"> <p style="text-align: center;">⚠ 警告</p> <div style="display: flex; align-items: center;"> <p>ケガの恐れあり 指や棒を入れない ください。</p> </div> </div>
経年劣化に係る安全上の表示	<p>※本製品(パッケージエアコン)は、業務用エアコンです。下記の【設計上の標準使用期間】は、家庭用としてご使用された場合を想定して表示をしています。</p> <div style="border: 1px solid black; padding: 5px;"> <p>※【設計上の標準使用期間】 10年 設計上の標準使用期間を超えてお使いいただいた場合は、経年劣化による発火・けが等の事故に至るおそれがあります。</p> </div>

室内ユニット

経年劣化に係る安全上の表示

- 電気品箱ふたに貼り付けています。
- 製造年は、仕様銘板に表示しています。

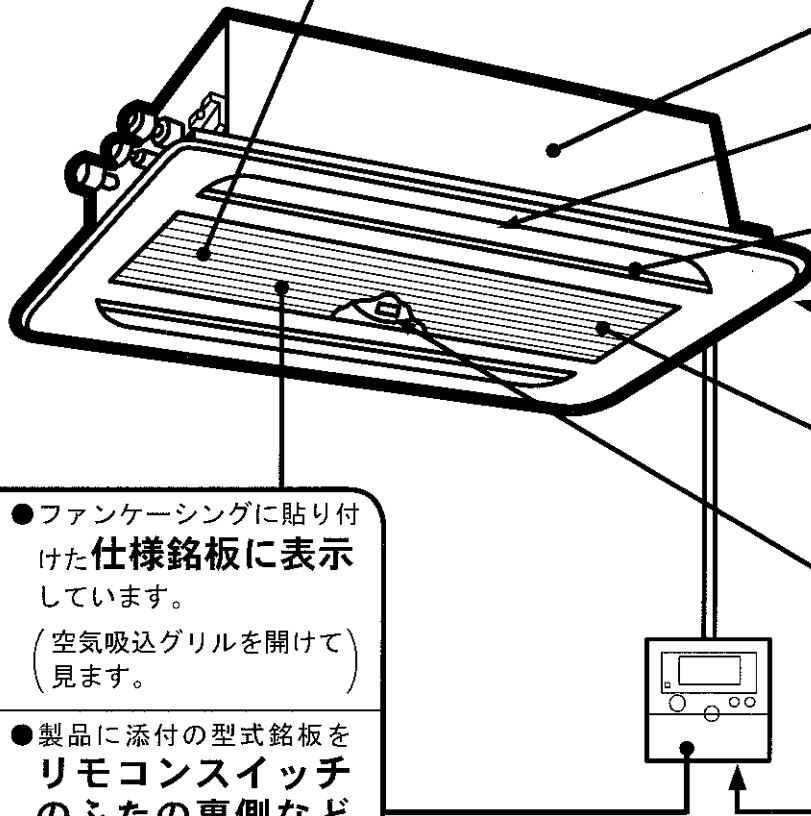

ユニット本体

空気吹出口

風向調節羽根

パネル(別売)

空気吸込グリル

(内部にエアフィルターが付いています。)

回転物警告

リモコンスイッチ(別売)

(液晶表示により運転状態が目視できます。)

製品の型式の表示箇所

- ファンケーシングに貼り付けた**仕様銘板**に表示しています。
(空気吸込グリルを開けて見ます。)
- 製品に添付の型式銘板を**リモコンスイッチのふたの裏側**などに貼り付けてください。

安全注意事項の表示箇所

- 上図中の に示す位置に刻印または貼り付けしています。



留意事項

- リモコンスイッチの操作は**指で軽く押して**ください。
ボールペンなどの先のとがったもので操作すると**操作部の破損の原因**となることがあります。
- 別売のワイヤレスリモコンをご使用のときは、リモコンに付属の取扱説明書に従って操作してください。

「」使用の前に

各部のなまえと安全注意事項の表示 (つづき)

- お買い上げのエアコンにはお使いになる方が安全にお使いいただくため、エアコン本体に安全注意事項の表示をしています。
ご使用の際やお手入れの際は安全のため、注意事項を必ずお守りください。

安全注意事項	回転物警告	上乗り注意
表示内容	<p>警告</p>  <p>ケガの恐れあり 指や棒を入れない でください。</p>	<p>注意</p>  <p>転倒、ケガの恐れあり ユニットの上に乗ら ないでください。</p>

室内ユニット

《昇降グリル付きパネルの場合》

(本安全注意事項の表示は、昇降グリル付きパネルについてのみ記載してあります。
本体の安全注意事項は6ページをご覧ください。)

ご使用の前に

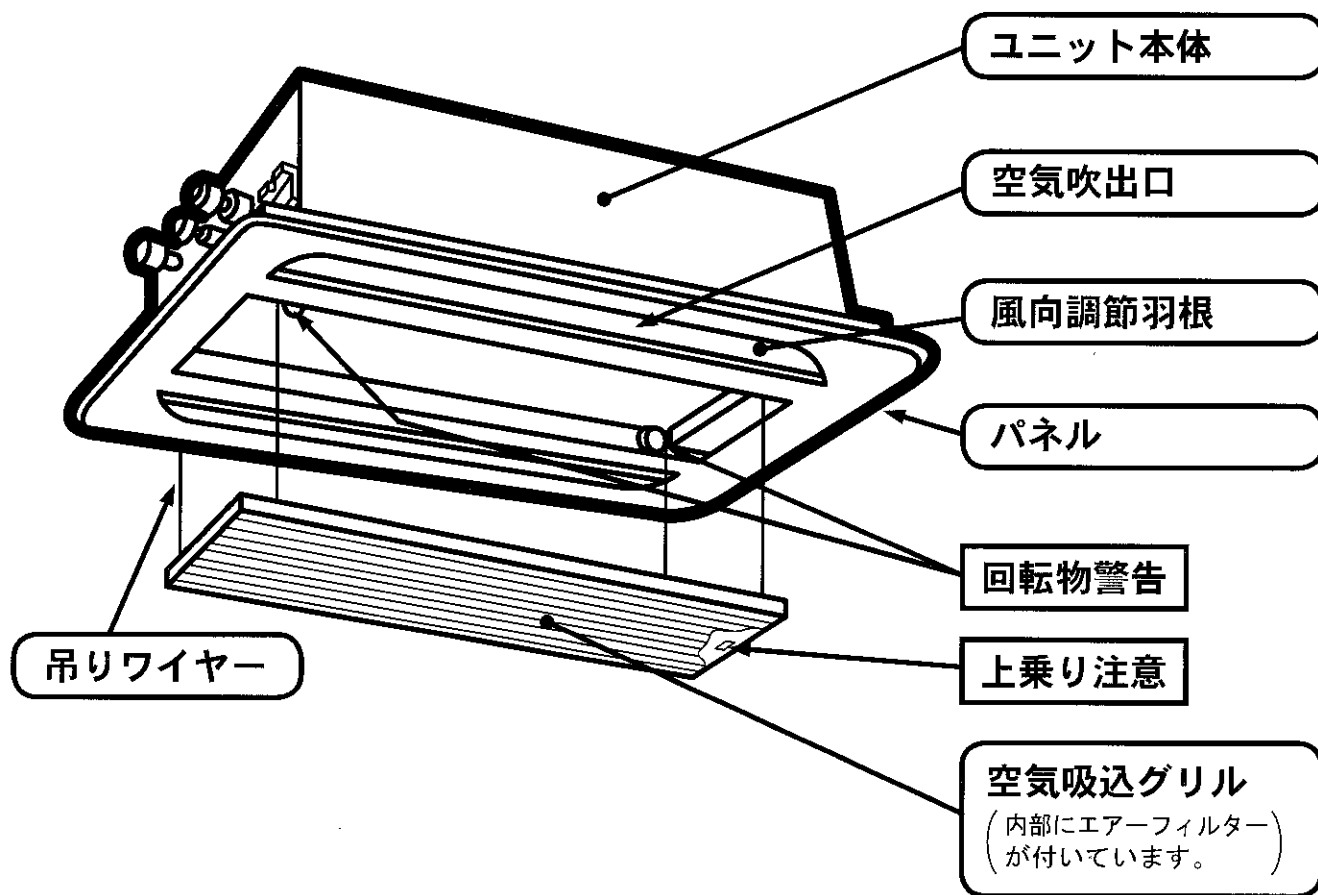

安全注意事項
の表示箇所

- 上図中の  に示す位置に貼り付けています。

アメニティリモコンのなまえ

表示部

(下の表示は説明のため、すべてを表示しています。)
実際の運転時とは異なります。

図はPG-AR1の
場合を示します。

風量調節表示
(12P 11ページ)

換気切換表示
(12P 13ページ)

運転モード表示
(12P 10ページ)
暖房表示は冷暖房兼用
型のみ表示します。

**冷暖自動モード
表示**
(12P 13ページ)
冷暖房兼用型のみ表示
します。

**運転ランプ
(赤色)**

運転/停止スイッチ
(12P 10ページ)

風量スイッチ
(12P 11ページ)

運転切換スイッチ
(12P 10ページ)

昇降スイッチ
昇降グリル付きの場合の
み使用します。

換気切換スイッチ
(12P 13ページ)

オートルーバー表示
(12P 11, 14ページ)

除霜表示
(12P 18ページ)
冷暖房兼用型のみ表示します。

集中制御表示
別売の多機能集中コント
ローラー使用時に点灯しま
す。

タイマー運転状態表示
(12P 12ページ)

温度表示
(12P 11ページ)

アラームコード表示
(12P 19, 34, 36ページ)
この表示はエアコンの異常時に表示されます。

機能なし表示 **機能がありません**
本エアコンで使用できないスイッチを押したと
きに5秒間点滅表示されます。

ホットスタート表示 **ホットスタート**
(12P 18ページ)
操作が制限されているときに表示されます。

操作制限表示 **操作ロック**
(12P 15ページ)
操作が制限されているときに表示されます。

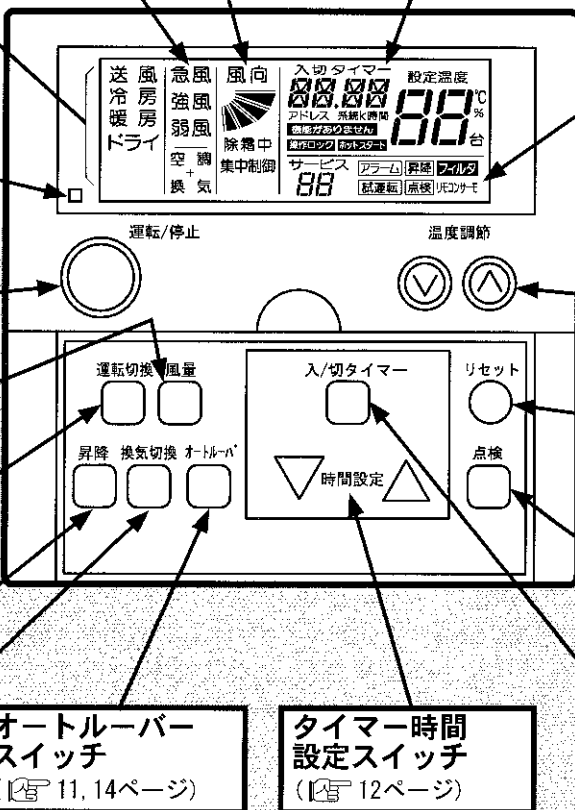

アラーム表示
(12P 19, 34, 36ページ)

フィルター清掃表示
(12P 18, 27ページ)

温度調節スイッチ
(12P 11ページ)

**フィルターリセット
スイッチ**
(12P 18, 28ページ)

点検スイッチ
(12P 11ページ)
このスイッチはサービスマ
ン専用ですので押さないで
ください。

入/切タイマースイッチ
(12P 12ページ)

ふたの開けかた
手前へ引く

「使用前に

操作部

(上の図はふたを開けた状態を)
示しています。

留意事項

- リモコンスイッチがPG-ARの場合は、上記 **ホットスタート** 表示が **運転制限中** 表示になります。

多機能リモコンのなまえ

表示部

(下の表示は説明のため、画面は「運転操作画面」を表示しています。実際の運転時とは異なります。)

図はPC-ARFの場合を示します。

「使用前に」

風量調節表示
(P.21ページ)

風向表示
(P.23ページ)

部屋名表示
リモコンに付属の取扱説明書をご覧ください。

スケジュールタイマー表示 ⊕
スケジュールタイマー設定されているときに表示されます。

運転モード表示
(P.20ページ)
暖房および冷暖自動表示は冷暖房用型のみ表示します。

操作ロック表示 🔒
操作ロック設定されているときに表示されます。

操作説明表示
スイッチ操作内容を表示します。
リモコン禁止中は「集中制御」を表示します。

フィルターサイン表示 フィルタ
エアフィルターの清掃時期に点灯します。(P.27ページ)

運転ランプ
運転中に点灯します。
異常時に点滅します。

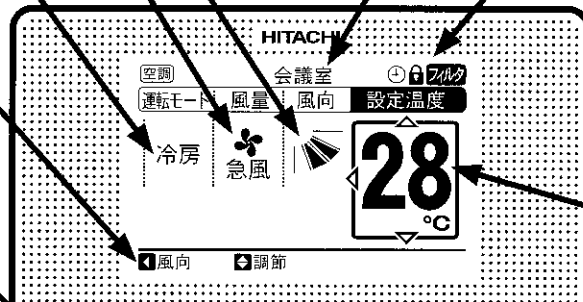

設定温度表示
(P.21ページ)

運転/停止スイッチ
(P.22, 23ページ)

メニュースイッチ
リモコンに付属の取扱説明書をご覧ください。

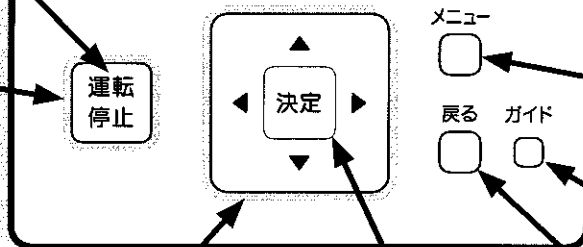

ガイドスイッチ
リモコンに付属の取扱説明書をご覧ください。

十字スイッチ
各項目の選択および設定変更時に操作します。

決定スイッチ
設定を確定します。

戻るスイッチ
前の画面に戻ります。

操作部

留意事項

- リモコンスイッチの操作は**指で軽く押し**てください。
ボールペンなどの先のとがったもので操作すると**操作部の破損の原因**となることがあります。
- 詳細は、リモコンスイッチ付属の取扱説明書に従って操作してください。

冷房・暖房・ドライ・送風運転のしかた

PC-AR1の場合

暖房運転は、[店舗/オフィス用冷暖房兼用機]、[ビル用マルチ冷暖房兼用機]のみの機能です。
[店舗/オフィス用冷房専用機]および[ビル用マルチ冷房専用機]は、暖房運転できません。

運転
ランプ

2
1

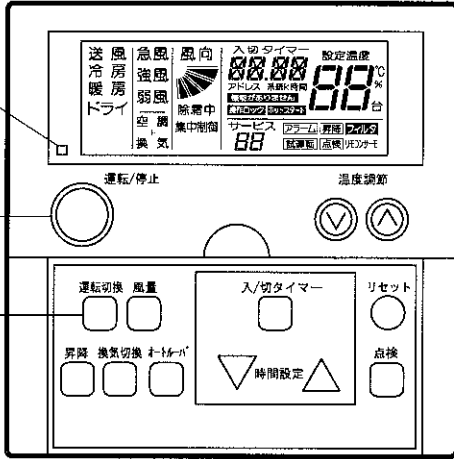

運転と働き

- 冷房運転 お部屋の空気を冷やします。
- 暖房運転 お部屋の空気を暖めます。
- ドライ運転 通常の冷房運転より湿度を多めに取ります。
- 送風運転 室内の空気を循環させます。

メモ おすすめ**経済温度**は次のとおりです。

- 冷房運転.....27～29℃
- 暖房運転.....18～20℃
- ドライ運転.....23～25℃

準備

電源を入れます。
圧縮機保護のため、運転を開始する12時間以上前に電源を入れてください。
シーズン中は電源を切らないでください。

“液晶に仕切線が表示されます。”

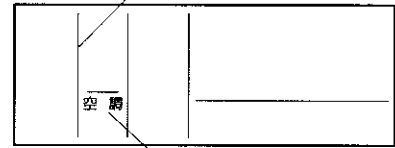

“液晶に「運転対象」が表示されます。”

1

運転切換 **スイッチ**を押します。
運転切換 スwitchを押すごとに、**冷房→暖房→ドライ→送風**の順に表示されます。
(冷房専用型は **冷房→ドライ→送風**)

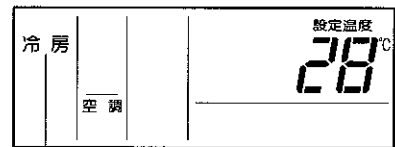

(「冷房」モードに設定した場合を示します。)

2

運転/停止 **スイッチ**を押します。
運転ランプが点灯します。
運転を開始します。

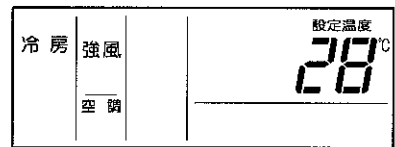

温度・風量・風向の設定

- 一旦設定すると設定状態を記憶していますので**日常の設定は不要**です。設定を変更する場合は次のページの操作をしてください。

停止

もう一度 **スイッチ**を押します。
運転ランプが消灯します。
運転を停止します。

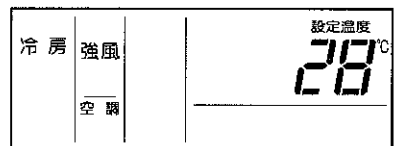

●暖房運転停止後、約2分間送風運転することがあります。

運
転
の
し
か
た

温度・風量・風向設定のしかた

PC-AR1の場合

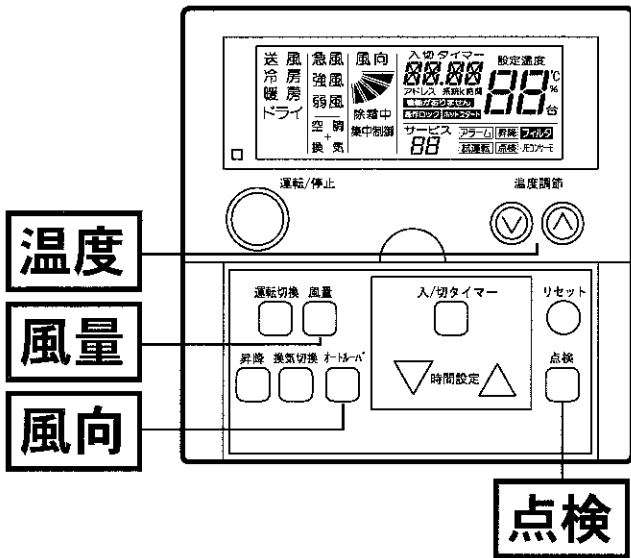

メモ ^{点検}スイッチは触らないでください

- ^{点検}スイッチはサービス専用です。
- 誤って押して点検モード(^{点検} が点灯) になったときは、もう一度 ^{点検} スwitchを約3秒間押ししてください。
約10秒間おいてもう一度 ^{点検} スwitchを押すと元の運転モード(^{点検} が消灯) に戻ります。

温度

温度調節 **スイッチ** を押します。

- 部を押すごとに1℃ずつ上がります。(最高30℃)
- 部を押すごとに1℃ずつ下がります。(冷房・ドライ・送風モード時..... 最低19℃
暖房モード時..... 最低17℃)

(28℃に設定した場合を示します。)

留意事項

- 機能選択で設定温度自動復帰設定時は、温度変更から一定時間経過後に自動的に温度が変わります。
- 設定可能な温度の最高および最低値は、「機能選択の設定温度冷房下限値(または暖房上限値)設定」により変更することができます。
- 機能選択の「設定温度自動復帰設定」、「設定温度冷房下限値(または暖房上限値)設定」については、お買い上げの店にご相談ください。

風量

風量 **スイッチ** を押します。

押すごとに、 急風 → 強風 → 弱風 と表示が切り換わります。

通常は「強風」で使います。

(「強風」に設定した場合を示します。)

●ドライ運転時は自動的に「弱風」となり、風量の切り換えはできません(表示は設定状態のままです)。

風向

オートスイング **スイッチ** を押します。

一度押すごとに、オートスイング⇔固定を繰り返します。

〈固定の場合〉 風の吹出状態を表示します。

〈オートスイングの場合〉 連続的に表示が移動します。

●暖房運転時は自動的に風向を変えます。(P14ページ)

運
転
の
し
か
た

タイマー運転のしかた

PC-AR1の場合

運転と働き

●ご希望時間の経過後に運転を始めたり、止めたりする運転です。

●**入タイマー、切タイマーおよび入切タイマー**の3通りの設定ができます。

「入 タイマー」

エアコンの**停止中**にスイッチを押します。
セットした時間経過後から運転が始まります。

「切タイマー」

エアコンの**運転中**にスイッチを押します。
セットした時間経過後に運転が止まります。

「入切タイマー」

入タイマー（切タイマー）**設定中**にスイッチを押します。

入タイマー（切タイマー）でセットした時間の経過後に運転が始まり（止まり）、切タイマー（入タイマー）でセットした時間の経過後に運転が止まり（始まり）ます。

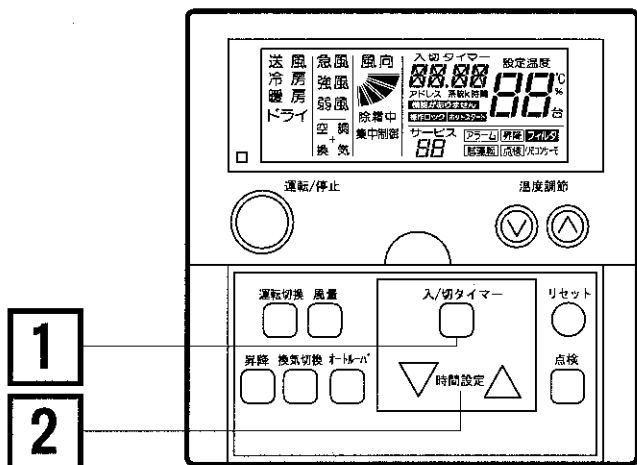

1

入/切タイマー

スイッチを押します。

停止中に押すと「入 タイマー」、運転中に押すと「切タイマー」が表示されます。

「入切タイマー」設定した場合は、スイッチを押すごとに「入 タイマー」と「切タイマー」の表示が切り換わります。

(入タイマーを設定した場合を示します。)

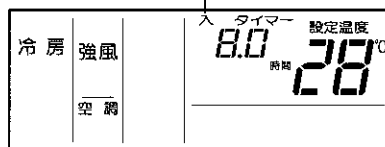

2

時間設定 **スイッチ**を押して時間を設定します。

- ・△部を押すと0.5時間(30分)ずつ、最大72時間まで増えます。
- ・▽部を押すと0.5時間(30分)ずつ、最小0.5時間まで減ります。
- ・時間を設定しない場合は、自動的に8時間が設定されます。

(タイマー設定を8.5時間に設定した場合を示します。)

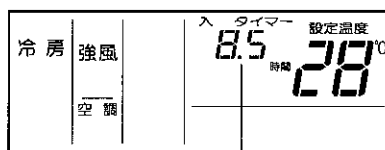

取り
消し

入/切タイマー

スイッチを3秒間押します。

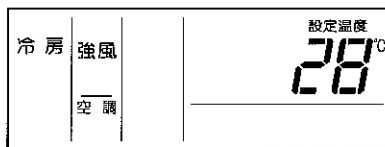

運
転
の
し
か
た

換気切替スイッチの設定のしかた

PC-AR1の場合

本機能は、全熱交換器と連動する場合のみ有効です。全熱交換器が接続されていない場合に下記の操作をすると、**機能がありません**の文字が5秒間点滅表示されます。

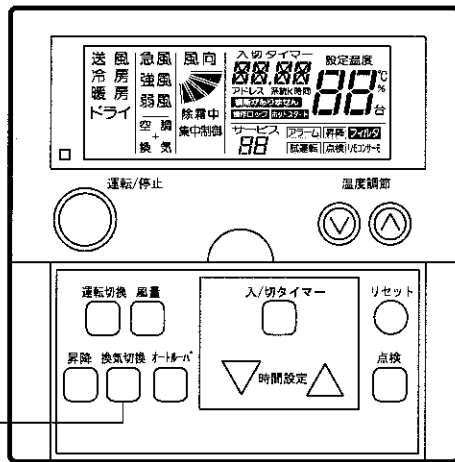

換気切替

運転と働き

- 空調**…… エアコンが単独で運転します。
- 換気**…… 全熱交換器が単独で運転します。
- 空調 + 換気**…… エアコンと全熱交換器が連動運転します。

換気切替

換気切替
 スイッチを押します。
 換気切替
 スwitchを押すごとに、
 →空調→換気→**空調 + 換気**の順に表示されます。

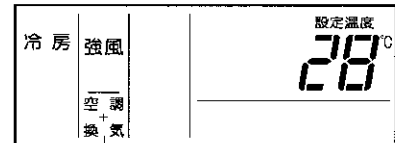

(エアコンと全熱交換器との連動に設定した場合を示します。)

- テレコントローラー制御を使用する場合は、エアコンと全熱交換器の連動に設定してください。
 - GS-NETを接続する場合は、エアコン単独またはエアコンと全熱交換器の連動に設定してください。
- 詳しくはお買い上げの販売店にご相談ください。

運転のしかた

冷暖自動運転について

冷暖自動運転は、[店舗/オフィス用冷暖房兼用機]、[ビル用マルチ冷暖同時機]のみの機能です。[個別ツイン、トリプル、フォー]、[ファミリーマルチ]、[店舗/オフィス用冷房専用機]および[ビル用マルチ標準機・冷房専用機]などでは冷暖自動運転できません。また、本機能は、冷・暖房で温度変化が大きく、精密な温度・湿度の調整が必要な部屋の空調には使用できません。

冷暖自動運転は、機能選択にて設定する必要があります。
 詳しくは、お買い上げの店にご相談ください。

運転と働き

- 冷暖自動運転** …… ご希望の温度を基準にして、自動的に「冷房」と「暖房」を切り換える運転です。
- 吸込空気温度が設定温度より約3°C高いと「冷房」に、約3°C低いと「暖房」へと自動的に切り換わります。

メモ

- 「弱風」で暖房運転すると、保護装置などが作動して運転停止しやすくなります。このようなときは「急風」または「強風」でお使いください。
- 外気温度が高く(約21°C以上)になると暖房運転はできません。

風向の調節のしかた

PC-AR1の場合

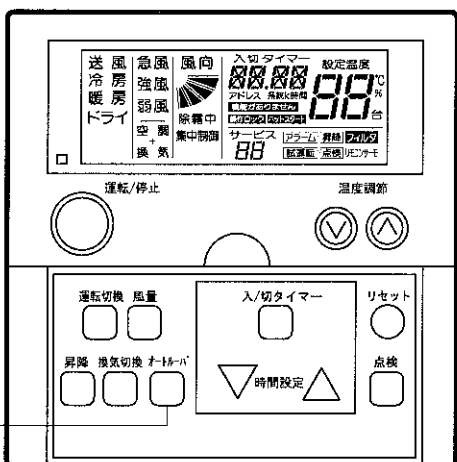

運転と働き

- 風の吹き出し方向をご希望の角度にする運転です。
- 風の吹き出し方向の設定は、次の2通りがあります。

固定

ご希望の角度に風向を固定することができます。

オートスイング

連続的に風向を変えることができます。

1

オートスイングスイッチを押します。
一度押すごとに固定とオートスイングを繰り返します。

固定・・・表示が停止します。



オートスイング・・・表示が連続的に変化します。



固定の方法

オートスイングさせ、液晶表示が希望する吹出角度へきたら再度オートスイングスイッチを押します。

(冷房およびドライ運転のときは65°～70°の位置で押しても、自動的に60°の位置に固定されます。)

液晶表示							
風の吹出角度	約40°	約45°	約50°	約55°	約60°	約65°	約70°
冷房、ドライ	適正角度 冷房、ドライ時固定可能範囲						
暖房		暖房時固定可能範囲					適正角度

- 液晶表示の羽根の位置と、エアコンの風向調節羽根の位置は、オートスイング時に必ずしも一致しません。固定する場合は、液晶表示の位置を見て風向角度を設定してください。
- スイッチを押しても羽根がすぐにスイングおよび停止しないことがあります。
- 風向調節羽根は、オートスイング時約20～25秒の周期でスイングを繰り返します。

運
転
の
し
か
た

暖房運転時、自動的に風向を変えます

暖房運転は、[店舗/オフィス用冷暖房兼用機]、[ビル用マルチ冷暖房兼用機]のみの機能です。
[店舗/オフィス用冷房専用機]および[ビル用マルチ冷房専用機]は、暖房運転できません。

- 暖房運転開始時
- 除霜運転中
- 温度調節器作動時

自動的に吹出角度を約40°に固定します。

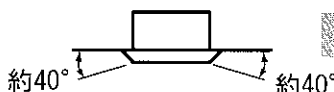

吹出温度が30℃以上になると自動的にお客様が設定された状態に戻ります。

液晶表示は設定したままの状態に変化しません。

操作ロックの設定のしかた

PC-AR1の場合

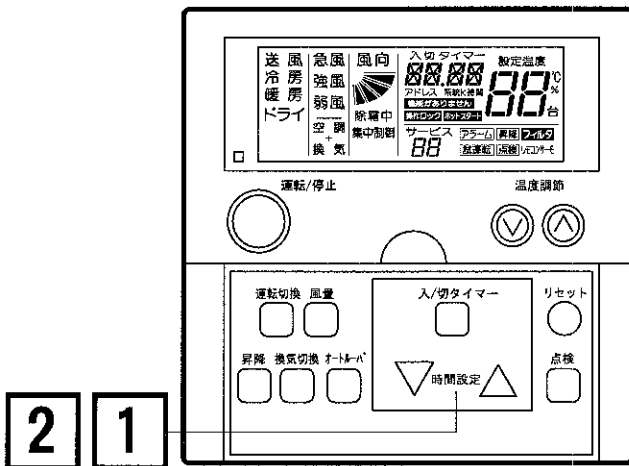

運転と働き

- リモコンスイッチのスイッチ操作を無効にさせる機能です。
- 以下の5種類のスイッチ操作を無効にできます。
 - (1) 「運転切換」
 - (2) 「温度調節」
 - (3) 「風量」
 - (4) 「オートルーバー」
 - (5) 「入/切タイマー」

1 <操作ロックの設定>

1

▽時間設定 △スイッチを同時に3秒押します。
操作ロックの文字が点灯し、操作制限が有効になります。
 操作ロックで制限されているスイッチを操作した場合、**操作ロック**の文字が点滅します。

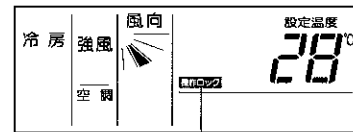

(操作ロックの機能有効で **操作ロック**の文字が点灯します。)

2 <操作ロックの解除>

2

▽時間設定 △スイッチを同時に3秒押します。
操作ロックの文字が消灯し、操作制限が無効になります。

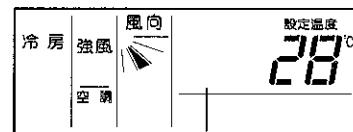

(操作ロックの機能無効で **操作ロック**の文字が消灯します。)

- ▽時間設定 △スイッチを同時に3秒間押すごとに、操作制限の「有効⇄無効」が切り換わります。
- 操作ロックで無効化するスイッチは、機能選択で選択することができます。詳しくはお買い上げの店にご相談ください。

運
転
の
し
か
た

吸込グリルの昇降のしかた (つづく)

(昇降グリル付パネルご使用の場合のみ、操作可能です。)

PC-AR1の場合

掃除後、パネルに収納するときの注意事項 (P.30ページ)

吸込グリルをパネルに収納する際は、上昇させる前に吸込グリルが水平になっているか、また吊りワイヤーがたるんでいないかを確認してください。
傾いたまま、または、吊りワイヤーがたるんだまま上昇させると、カッシャなどに噛み込み、カッシャおよびカッシャ台が破損し、吸込グリルが落下し、ケガの原因になることがあります。

注意

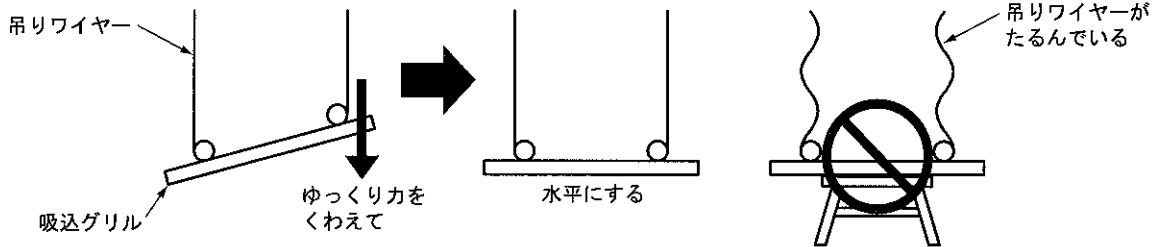

運転と働き

● エアフィルターおよび吸込グリルの掃除のときに、パネルより吸込グリルを自動昇降させる運転です。

留意事項

● 吸込グリルの昇降を操作するときは、エアコンの運転を必ず停止してから操作してください。
エアコン運転中は昇降動作できません。

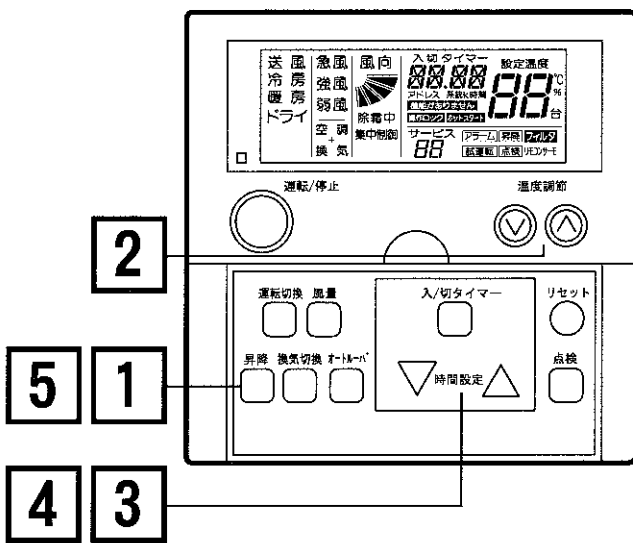

1

エアコン停止中に **昇降** スイッチを押します。
昇降グリル操作モードに切り換わり、**昇降** の文字が点灯します。

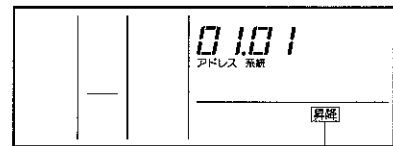

(**昇降** の文字が点灯します。)

2

複数台を1つのリモコンスイッチで操作している場合、**温度調節** スイッチを押して、昇降させたいアドレスに設定します。
(1つのリモコンで1台を操作している場合は、本操作は不要です。)

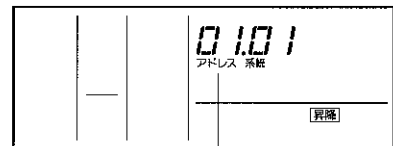

(アドレスの数字が変わります。)

3

時間設定 スイッチの **▽** スイッチを一度押して、吸込グリルを下降させます。
・▽スイッチを一度押すと吸込グリルが設定距離まで下降します。
・設定された下降距離より更に下降させたい場合、▽スイッチを再度押します。
一度押すごとに50cmずつ吸込グリルが下降します。
・下降中に停止したい場合は、△スイッチを押すと、任意の位置で停止します。



(昇降動作中は **昇降** が点滅します。)

運
転
の
し
か
た

吸込グリルの昇降のしかた (つづき)

(昇降グリル付パネルご使用の場合のみ、操作可能です。)

PC-AR1の場合

4

▽時間設定 △ **スイッチ** の△スイッチを一度押します。

パネル内に吸込グリルを収納し、約3秒後に停止します。

(吸込グリルが収納時傾いている場合は、再度△スイッチを押してください。傾きが修正されます。)

・上昇中に停止したい場合は、▽スイッチを押すと、任意の位置で停止します。

・吸込グリルが極端に傾いている場合は、▽スイッチを押し、一旦吸込グリルを下まで降ろした後、再度△スイッチを押してください。



(パネル内に吸込グリル収納後、自動停止したとき、**昇降**が点滅から点灯に変わります。)

5

収納が完了したら
昇降 **スイッチ** を押します。

昇降操作は終了になり、通常のエアコン運転ができます。

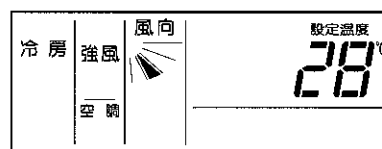

留意事項

●グリルは **最大 3 m** (※1) まで下降します。

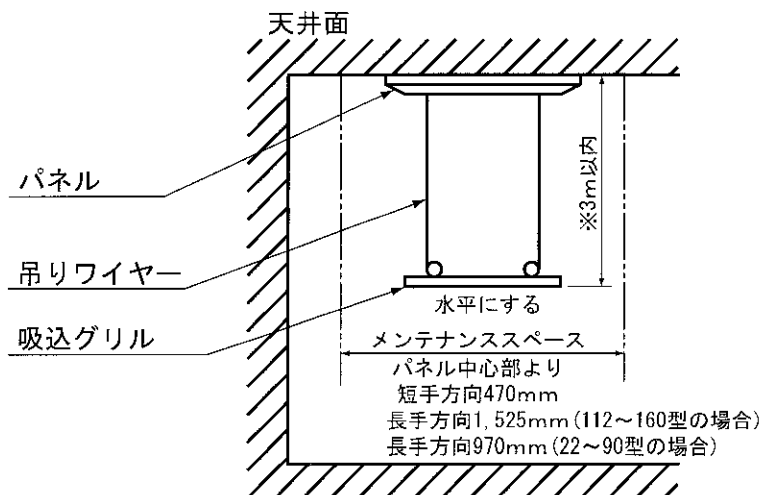

(※1) 下降の距離は、吊りワイヤーの巻きムラなどの影響により、設定距離に対し±30cmの範囲で変化します。エアフィルターに手が掛かる位置まで下降しない場合は、再度▽スイッチを押して吸込グリルを下降させてください。

一度押すごとに50cmずつ吸込グリルが下降します。

工場出荷時は、2mに設定されています。

グリルの下降距離は1～3mの間で設定することができます。詳しくはお買い上げの店にご相談ください。

- 吸込グリル下降時、ほこりが落ちることがありますので注意してください。
- 吸込グリル下降時、メンテナンススペース内に障害物や人がいないことを確認してください。
- 吸込グリルの昇降動作は目視しながら行ってください。
- 吊りワイヤーがたるんでいるときは、手で吊りワイヤーを少し下に引きながら巻き上げてください。

その他の液晶表示について (つづく)

PC-AR1の場合

通常時の表示

<p>温度調節器</p>	<p>温度調節器作動のとき</p> <ul style="list-style-type: none"> ●表示は変わりませんが、弱風運転になります。 (暖房運転時のみ) 	
<p>除霜</p> <p>(冷暖房兼用機のみ)</p> <p>(ビル用マルチ冷暖同時機を含む)</p>	<p>除霜運転のとき</p> <ul style="list-style-type: none"> ●「除霜中」が点灯します。 室内送風機は停止します。 風向調節羽根は固定(吹出角度約40°)されますが、液晶表示は動作を続けます。 	
	<p>除霜運転中に運転を停止させたとき</p> <ul style="list-style-type: none"> ●運転ランプは消えますが、「除霜中」の表示のまま運転は続行し、除霜終了後に停止します。 	
<p>フィルター</p>	<p>フィルターサイン</p> <ul style="list-style-type: none"> ●液晶表示のフィルタが点灯し、エアフィルターの清掃時期をお知らせします。 (P. 27ページ) フィルターサインは積算運転1200時間で点灯します。 掃除後^{リセット}スイッチを押すと表示は消えます。 	
<p>運転制御</p>	<p>電源投入時</p> <ul style="list-style-type: none"> ●ホットスタートが点灯します。 圧縮機の予熱中です。最大で4時間運転できないことがありますので、冷暖房シーズン中は室外ユニットの電源を切らないでください。 	
	<p>ホットスタートのとき</p> <ul style="list-style-type: none"> ●ホットスタートが点灯します。 (暖房運転時のみ) (ホットスタート P. 26ページ) 	
	<p>リモコンから設定した運転モードと室外ユニットの運転モードが異なるとき (室外ユニットが[冷暖同時機]以外のとき)</p> <ul style="list-style-type: none"> ●実運転モードが点滅します。 ※PC-ARの場合は、さらに運転制限中が点灯します。 	<p>室外ユニットの運転モードが「暖房」のときにリモコンから「冷房」設定した場合</p>

運
転
の
し
か
た

留意事項

- リモコンスイッチがPC-ARの場合は、上記 **ホットスタート** 表示が **運転制限中** 表示になります。

その他の液晶表示について (つづき)

PC-AR1の場合

異常時の表示

異常	<ul style="list-style-type: none">● 運転ランプ(赤色)が点滅します。● 液晶に アラーム の文字が表示されます。● 液晶に室内ユニット番号、アラームコード、機種コードおよび据付台数が表示されます。● リモコンスイッチが複数台の室内ユニットと接続されている場合は、室内ユニットごとに順次表示します。
停電	<ul style="list-style-type: none">● 全ての表示が消えます。● 停電などで運転が止まると、再び通電されても再運転しません。運転操作をやり直してください。● 約2秒までの瞬時停電の場合は、自動的に再運転します。
ノイズ	<ul style="list-style-type: none">● 全ての表示が消え、運転も停止することがあります。これはノイズの影響で装置保護のためマイコンが作動したものです。運転操作をやり直してください。

運
転
の
し
か
た

基本の操作

PG-ARFの場合

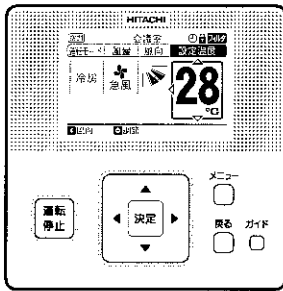

<p>項目の選択</p>	<p>『<』または『>』スイッチを押すごとに、の枠が運転モード 風量 風向 設定温度と移動します。</p>		
<p>設定の変更</p>	<p>項目を選択した状態で、『△』または『▽』スイッチを押すと設定内容が切り換わります。</p>		

冷房・暖房・ドライ・冷暖自動・送風運転のしかた

PG-ARFの場合

運
転
の
し
か
た

暖房運転は、[店舗/オフィス用冷暖房兼用機]、[ビル用マルチ冷暖房兼用機]のみの機能です。
[店舗/オフィス用冷房専用機]および[ビル用マルチ冷房専用機]は、暖房運転できません。

<p>準備</p>	<p>電源を入れます。 圧縮機保護のため、運転を開始する12時間以上前に電源を入れてください。 シーズン中は電源を切らないでください。</p>		
<p>1</p>	<p>『<』または『>』スイッチで運転モードを選択します。</p>		
<p>2</p>	<p>『△』または『▽』スイッチを押すごとに 冷房⇄暖房⇄ドライ⇄(冷暖自動)⇄送風 の順に切り換わります。</p>		

●「冷暖自動」の使用については別途設定が必要です。詳しくはお買い上げの店にご相談ください。

温度設定のしかた

PC-ARFの場合

1	『<』または『>』スイッチで 設定温度 を選択します。		
---	------------------------------------	--	--

2	<p>『△』スイッチを押すごとに1°Cずつ上がります。(最高30°C)</p> <p>『▽』スイッチを押すごとに1°Cずつ下がります。</p> <p>(冷房・ドライ・送風モード時……最低19°C) (暖房モード時……最低17°C)</p>		
---	---	--	--

●最高および最低温度は、機能選択の設定温度冷房下限値（または暖房上限値）設定により変更することができます。

风量設定のしかた

PC-ARFの場合

1	『<』または『>』スイッチで 风量 を選択します。		
---	----------------------------------	--	--

2	<p>『△』または『▽』スイッチを押すごとに</p> <div style="display: flex; align-items: center;"> <p style="margin-left: 10px;">左図のように切り換わります。</p> </div>		
---	--	--	--

●ドライ運転時は自動的に「弱風」になり、风量の切り換えはできません(表示は設定状態のままです)。

運転のしかた

運転のしかた

PC-ARFの場合

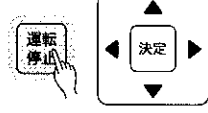
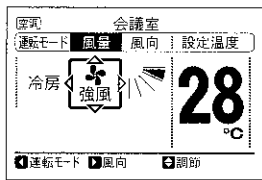
運転	<p> スイッチを押します。</p> <p>運転ランプが点灯します。 運転を開始します。</p>		
-----------	--	--	---

温度・風量の設定 ●一旦設定すると設定状態を記憶していますので日常の設定は不要です。設定を変更する場合は前ページの操作をしてください。

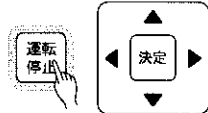
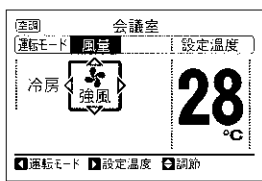
停止	<p>もう一度  スイッチを押します。</p> <p>運転ランプが消灯します。 運転を停止します。</p>		
-----------	---	--	---

●暖房運転停止後、約2分間送風運転することがあります。

運
転
の
し
か
た

風向設定のしかた

PC-ARFの場合

1

運転停止 スイッチを押して運転を開始した後、『<』または『>』スイッチで**風向**を選択します。

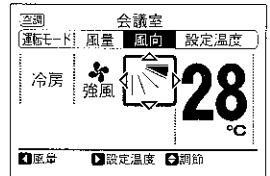
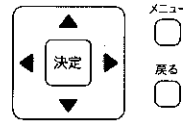

2

『△』または『▽』スイッチを押すごとに吹き出し角度が切り換わります。

液晶表示	風の吹出角度	冷房、ドライ	暖房、送風
	オートスイング		
	約40°	冷房、ドライ時固定可能範囲	暖房、送風時固定可能範囲
	約45°		
	約50°		
	約55°		
	約60°		
	約65°		適正角度
	約70°		適正角度

（冷房およびドライ運転のときは65°～70°の位置で押しても、自動的に60°の位置に固定されます。）

でオートスイングを開始します。このとき、液晶表示はスイングを繰り返します。

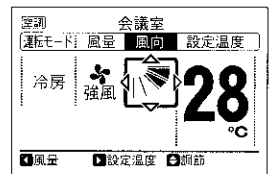
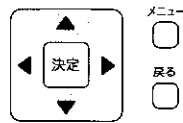

運
転
の
し
か
た

- 液晶表示の羽根の位置と、エアコンの風向調節羽根の位置はオートスイング時に必ずしも一致しません。固定する場合は、液晶表示の位置を見て風向角度を設定してください。
- スイッチを押しても羽根がすぐ停止しないことがあります。

吸込グリルの昇降のしかた (つづく)

(昇降グリル付パネルご使用の場合のみ、操作可能です。)

PC-ARFの場合

⚠ 注意

掃除後、パネルに収納するときの注意事項 (P. 30ページ)

吸込グリルをパネルに収納する際は、上昇させる前に吸込グリルが水平になっているか、また吊りワイヤーがたるんでいないかを確認してください。
傾いたまま、または、吊りワイヤーがたるんだまま上昇させると、カッシャなどに噛み込み、カッシャおよびカッシャ台が破損し、吸込グリルが落下し、ケガの原因になることがあります。

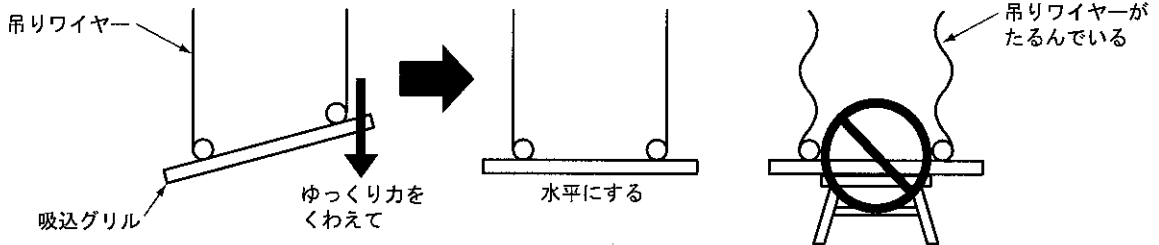

運転と働き

- エアフィルターおよび吸込グリルの掃除のときに、パネルより吸込グリルを自動昇降させる運転です。

留意事項

- 昇降グリルを操作するときは、エアコンの運転を必ず停止してから操作してください。
- エアコン運転中は昇降動作できません。
- ご注意事項がありますので、16, 17 ページもご覧ください。

1

メニュー **スイッチ** を押します。
メニュー画面で **昇降グリル** を選択して、
 スイッチ を押します。
室内ユニット選択を表示します。*

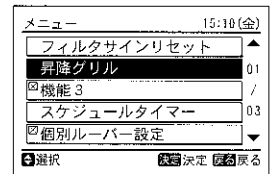
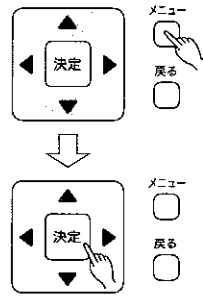

* エアコンが1台の場合は3項の昇降グリル操作画面を表示します。

2

『△』、『▽』、『◀』、『▶』 **スイッチ** で昇降グリルを操作する室内ユニットを選択して、 **スイッチ** を押します。
昇降グリル操作を表示します。

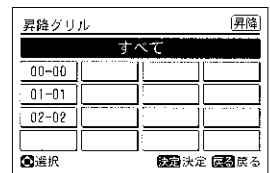

3

『▽』 **スイッチ** を押して、昇降グリルを下降します。

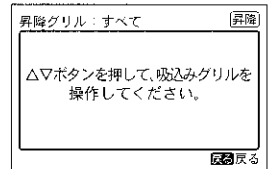

運
転
の
し
か
た

吸込グリルの昇降のしかた (つづき)

4

お掃除が終了したら、『△』スイッチを押して、昇降グリルを上昇します。パネル内に昇降グリルを収納し、約3秒後に停止します。
(吸込みグリルが収納時傾いている場合は、再度『△』スイッチを押してください。傾きが修正されます。)

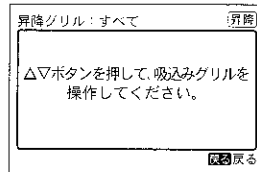

5

^{戻る} **○スイッチ** を押すと、室内ユニット選択画面に切り換わります。
他の室内ユニットを昇降グリル操作する場合、2項以降の操作を行います。
操作を終了する場合は、再度 ^{戻る} **○スイッチ** を押すと、メニュー画面に戻ります。
• 再度 ^{戻る} **○スイッチ** を押すと、運転操作画面に戻ります。

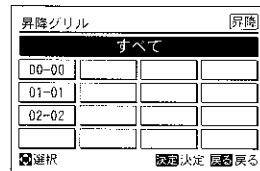
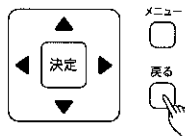

自動運転について

自動で次の運転をします

暖房運転は、[店舗/オフィス用冷暖房兼用機]、[ビル用マルチ冷暖房兼用機]のみの機能です。
[店舗/オフィス用冷房専用機]および[ビル用マルチ冷房専用機]は、暖房運転できません。

	3分ガード	圧縮機運転停止後、圧縮機保護のために、最低3分間は圧縮機は再運転しません。約3分後には自動的に再運転します。
冷房運転時	凍結防止	室内ユニットの熱交換器の温度が異常に下がると自動的に圧縮機を止めて、送風運転をして熱交換器が凍結するのを防止します。
	膨張弁セルフクリーニング運転	冷房運転時、停止中の室内ユニットから時々冷媒の流れる音がします。これは、膨張弁セルフクリーニング運転をしているためで故障ではありません。なお、この運転はビル用マルチエアコンのみ実施します。
暖房運転時	ホットスタート	暖房運転開始時、除霜運転後および暖房時の吹き出し温度が低いときに冷たい風が出ないように、風量を自動的に「微風→弱風→設定風量」と徐々に変えます(最大約2分間送風機が停止することがあります)。このとき、リモコンに ホットスタート が表示され、吹出口の風向調節羽根は固定されますが自動的に元に戻ります。
	除霜運転	除霜運転中は冷たい風が出ないように、室内送風機は停止します。このとき、風向調整羽根は自動的に固定されますが、除霜終了後元に戻ります。
	余熱排除	暖房運転停止時、室内ユニット内部の温度を下げるために、最大約2分間微風運転をする場合があります。
	過負荷防止	暖房運転のとき、室内温度によって異なりますが、外気温度が高い(約21℃以上)場合は運転を停止します。

留意事項

- 暖房方式は部屋全体を暖める温風循環方式のため、部屋が大きい場合や室内温度が極端に低い状態から運転を開始した場合には、部屋全体が温まるまでに時間がかかります。部屋全体が温まると **ホットスタート** の文字は消えます。
- 除霜運転中および除霜運転直後に **ホットスタート** が表示される場合があります。冷風感を防止するため『ホットスタート制御』を作動させているためで、異常ではありません。
- リモコンスイッチがPC-ARの場合は、上記 **ホットスタート** 表示が **運転制限中** 表示になります。

運
転
の
し
か
た

複数台同時運転について

複数台のエアコン(最大16台、ただし、ツインは最大8セット、トリプルは最大5セット、フォーは最大4セット)を1つのリモコンスイッチで同時に操作できます。

詳しくはお買い上げの店またはメーカー指定のお客様ご相談窓口にご相談ください。

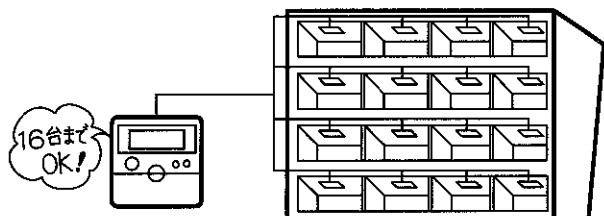

お手入れのしかた



- 必ずエアコンの元電源を切ってから作業してください。感電および傷害の原因になります。
- お手入れの際、足場はしっかりしたものを使用してください。転倒および傷害の原因になります。



- 吸込グリルの開閉、フィルターの取り付け、取り外し時は、しっかり保持してください。落下および傷害の原因になることがあります。

日常のお手入れ

エアーフィルターの掃除のしかた

フィルターサインが点灯したらエアーフィルターの掃除をしてください。

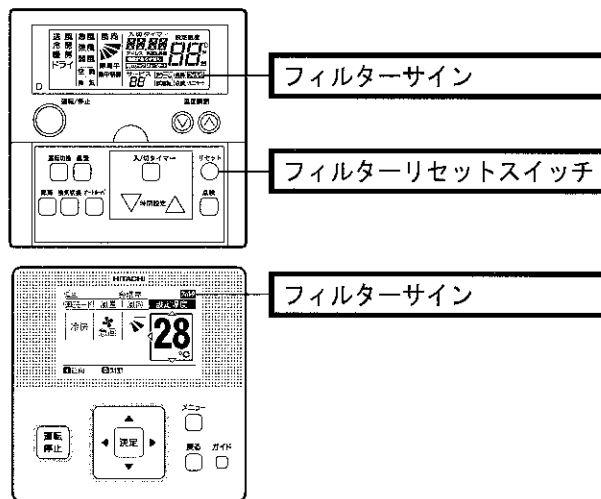

1 吸込グリルを開けます。

- 吸込グリル両端のつまみを矢印方向にスライドさせ、吸込グリルを下側に開けます。

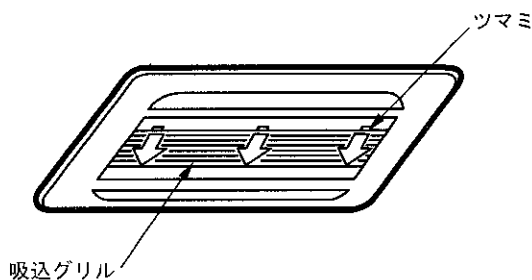

2 エアーフィルターを取り出します。

- 吸込グリルの下側を支えながら、エアーフィルターを持ち上げます。グリル下部のツメから外してエアーフィルターを取り外します。

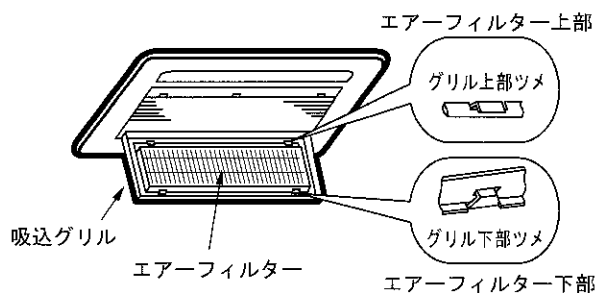

《昇降グリル付きパネルの場合》

- 昇降グリル付きは吸込グリルを下降させます。(16, 24ページの「吸込グリルの昇降のしかた」をご覧ください。)

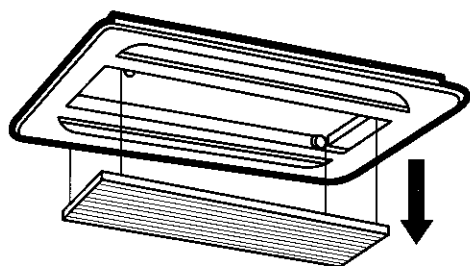

《昇降グリル付きパネルの場合》

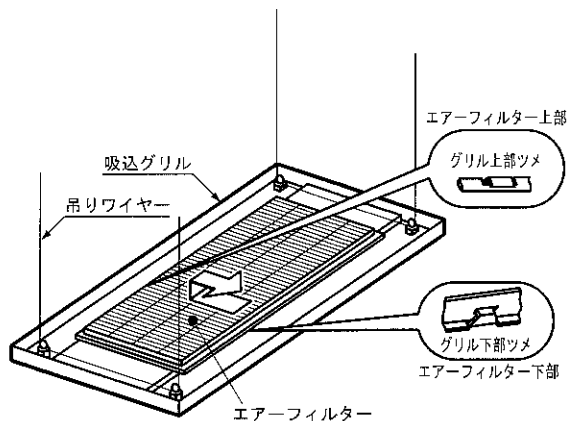

※図象は22～90型の場合を示します。112～160型の場合はエアーフィルターが2枚になります。

お手入れのしかた (つづく)

3 掃除します。

- エアークフィルターの汚れは電気掃除機で取り除くか、水および中性洗剤で洗い流してください。

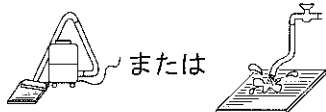

- エアークフィルターは日陰で自然乾燥させてください。

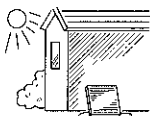

留意事項

- 50°C以上のお湯は使用しないでください。熱により変形する恐れがあります。
- 直火、ドライヤー、ヒーターなどで乾かさないうでください。エアークフィルターの変形の原因になることがあります。

4 エアークフィルターを取り付けます。

- エアークフィルターが乾いたら、必ず元どおり吸込グリルの収納部に正しく入れてください。

5 吸込グリルを閉めます。

留意事項

- エアークフィルターを取り付けてください。外したまま運転すると故障の原因になることがあります。

6 リセットスイッチを押します。

- PG-AR1の場合
運転を再開するときには、必ずリモコンスイッチのフィルターサインの  スイッチを押してください。フィルターサインが消灯して、次の掃除までの時間をカウントし始めます。

- PG-ARFの場合

留意事項

- 設定されている積算時間に達していない場合は  印が点灯し、「設定できません」が表示されます。

メニュー

-  スイッチを押します。

メニュー画面で **フィルタサインリセット** を選択して、

-  スイッチを押します。

フィルタサインリセット確認を表示します。

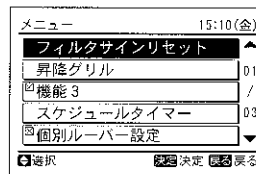

『<』または『>』スイッチで **はい** を選択して  スイッチを押します。

フィルタ の表示が消えて、運転操作画面に戻ります。

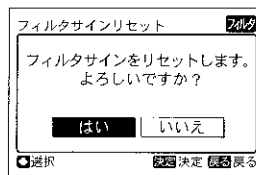

吸込グリルの取り外し、取り付けかたおよび掃除のしかた

ぬるま湯を含ませた柔らかい布を固く絞って拭いてください。

留意事項

- 吸込グリル、吹出パネルのお手入れには柔らかい布を使ってください。ベンジン、シンナー、洗剤(界面活性剤入り)などを使うと樹脂部分が変色や変形する原因になることがあります。また、吹出口周辺の部品(風向調節羽根など)は、力を入れすぎると破損する恐れがありますので、特に注意してください。

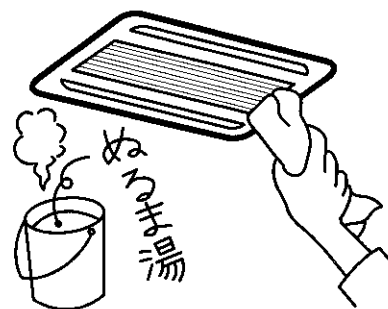

お手入れのしかた (つづき)

吸込グリルは取り外して掃除することができます。

1 吸込グリルを開けます。

- 吸込グリル両端のつまみを矢印方向にスライドさせ、吸込グリルを開けます。

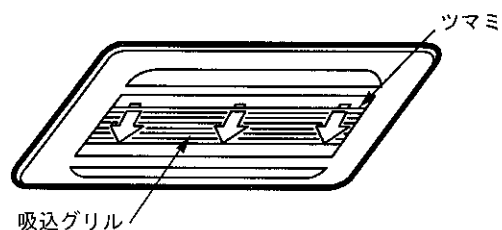

2 パネルから鎖を取り外します。

3 吸込グリルを取り外します。

- 吸込グリルを約40°傾けたまま上に持ち上げます。
- そのまま手前に引いて吸込グリルを取り外します。

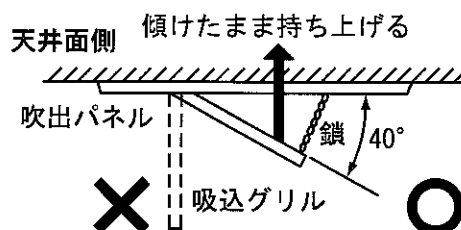

メモ

吸込グリルは落下防止鎖を外すと90°開きますが、そのままでは取り外せません。

4 掃除します。

5 吸込グリルを取り付けます。

- 取り付けは取り外したときの逆の手順で行います。

《昇降グリル付きパネルの場合》

1 エアークリッターを取り外します。

2 吸込グリルの吊りワイヤー固定部のカッシャ台を外し、吸込グリルを取り外します。(4カ所)

- ①落下防止ワイヤーのクリップを取り外してください。
- ②カッシャ台を左回転でひねってください。
- ③吸込グリルワイヤー固定部からカッシャ台を取り外してください。

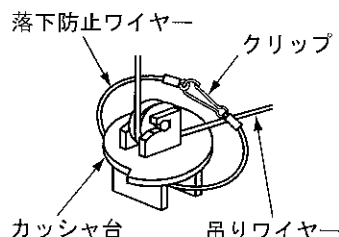

- ②カッシャ台を左回転でひねってください。

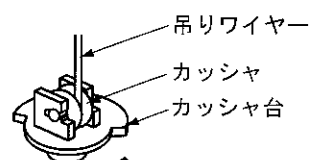
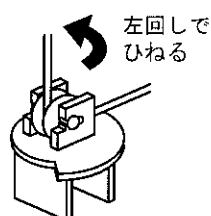

吸込グリルワイヤー固定部

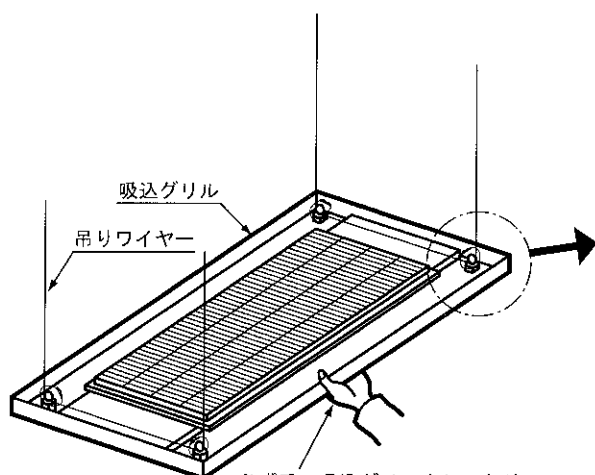

必ず手で吸込グリルをしっかり保持してください。

お手入れのしかた

3 掃除します。

4 吸込グリルを取り付けます。

●吸込グリルが乾いたら、取り外しの時の逆の手順で吸込グリルを取り付けます。

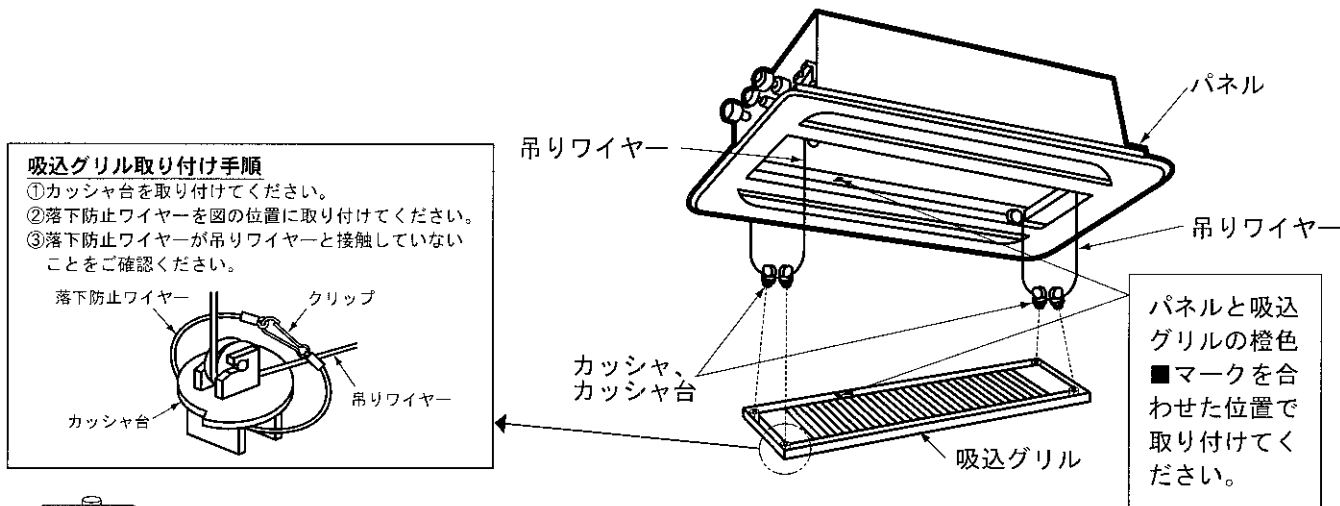

注意事項

●※印部が吸込グリルの外側になるように、また吊りワイヤーが絡まないようにカッシャ台を取り付けてください。

注意

●カッシャ台の取り付け方向の誤りおよび吊りワイヤーに絡みがあると、カッシャなどに噛み込み、カッシャおよびカッシャ台が破損し、吸込グリルが落下し、ケガの原因になることがあります。

●吸込グリルをパネルに収納する際は、上昇させる前に吸込グリルが水平になっているか、また吊りワイヤーがたるんでいないかを確認してください。

傾いたまま、または、吊りワイヤーがたるんだまま上昇させると、カッシャなどに噛み込み、カッシャおよびカッシャ台が破損し、吸込グリルが落下し、ケガの原因になることがあります。

シーズン始めと終わりのお手入れ

シーズン **始め**

●室内ユニットと室外ユニットの空気吸込グリルおよび**空気吹出口の障害物**を取り除いてください。

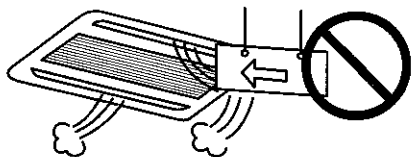

●室内ユニットの**エアフィルター**が**つまっていない**ことを確認してください。

シーズン **終わり**

●エアフィルター、吸込グリルおよび吹出パネルを掃除してください。

お手入れ・アフターサービス

故障かなと思ったら

こんなときは故障ではありません

症 状		原 因
運転が止まる	リモコンスイッチの表示灯がすべて消えたとき。	電磁波などの影響で、装置保護のためにマイコンが作動したためです。運転操作を初めからやり直せば元に戻ります。
	停電があったとき。	運転操作を初めからやり直してください。なお、約2秒までの瞬時停電は、自動的に再運転します。
白い霧状の水蒸気が出る	暖房運転のとき。	暖房運転時の除霜運転中にこのような現象が起こる場合があります。
白い煙が出る	暖房シーズン始めの運転開始のとき。	室内ユニットの熱交換器に付着していたゴミが乾燥するためです。
霧が出る	飲食店、厨房などで使用している場合。	油脂類がフィンに多量に付着すると熱交換が悪くなり、霧を発生させることがあります。 ●ヒーター付機の使用はおやめください。
	ドライ運転のとき。	吹出温度が低くなったためです。運転パターンを変更してください。
	湿度の高い雰囲気での冷房運転のとき。	吹出温度が低くなったためです。設定温度を上げたり、風量を上げるなどしてください。
においが出る	運転中、室内ユニットから吹き出す風がくさい。	タバコの煙や部屋のおいなどが室内ユニット内部に付いたためです。 エアフィルター、空気吹出口および吸込グリルのお手入れや送風運転で換気を十分してからご使用になると効果がある場合があります。
音が出る	運転の始めや運転の終わりのときに「ミシッ」という音がする。	樹脂部品が温度の変化によって伸縮して、相手部品とこすれる音です。
	運転中に「シュー」という水の流れる音や「ポコポコ」という水が沸騰するような音がする。	冷媒が流れる音またはドレンアップ機構がドレン水をかき出す音です。特に運転開始時や圧縮機停止時(約3分間)に聞こえる場合があります。
	風量を切り換えた直後に「ウォンウォン」といううなり音が一時的にする。	送風機の回転速度が変化することにより発生する、モーター特性上の一時的な音です。
露がつく	パネルやキャビネットに結露または露が落下する。	高湿度(相対湿度約80%)で長時間運転すると結露する場合があります。
温度むらがある	それぞれの吹出口の風量(風速)および吹出温度が均一でない。	吹出口の大きさ熱交換器の配置などの構造的な理由で分布が均一となっていないものです。
リモコン表示の ホットスタート が点灯または点滅する		運転モードおよび運転条件により、点灯または点滅することがあります。(18P 18ページ)
リモコン表示の運転モードが点滅する		

留意事項

- リモコンスイッチがPC-ARの場合は、上記 **ホットスタート** 表示が **運転制限中** 表示になります。

故障かなと思ったら (つづく)

《昇降グリル付きパネルの場合》

症 状		原 因
吸込グリルが動かない	リモコンスイッチの昇降スイッチを押しても 昇降 の文字が点灯しない。	エアコンを運転しているためです。エアコンの運転を停止してからリモコンの昇降スイッチを押してください。
	停電があったとき。	停電復帰後、再運転してください。下降中に停電した場合、復帰後下降指示を押しても、保護のため一度パネルに収納されません。その後、通常の操作が可能になります。
	吸込グリルが何かに引っ掛かっている場合。	取り除いてください。
吸込グリルが収納できない (上昇しない)		吸込グリルの上に物が載っていたり、エアフィルターがきちんと取り付けいていないためです。物を取り除き、エアフィルターをきちんと取り付けてください。
通常の状態でも 昇降 の文字が点滅する		吸込グリルが収納位置にないためです。正しい位置に吸込グリルを収納させてください。
吸込グリルが傾いて昇降する		左右の吊りワイヤーの巻き取りにずれが生じるためです。異常ではありません。極端に傾いて昇降(45°以上)する場合は、一旦吸込グリルを下降させ、再度上昇させてください。
昇降動作中に音がする		吊りワイヤーが糸巻きに巻かれるとき、また繰り出されるときに出る音です。異常ではありません。

故障かなと思ったら (つづき)

修理を依頼される前にお調べください

症 状		調べるところ	運転を再開するとき
運転しない		エアコンの元電源は入っていますか。	エアコンの元電源を入れてください。
		元電源のヒューズやブレーカーが切れていませんか。	ヒューズの交換または、ブレーカーを入れてください。 再発する場合は、お買い上げの店またはメーカー指定のお客様ご相談窓口へご相談ください。
運転するが すぐ止まる	冷房時	室外ユニットの空気吸込口や空気吹出口が紙やビニール、洗たく物などでふさがれていませんか。	空気吸込口や空気吹出口をふさいでいる物を取り除いてください。
	暖房時	室外ユニットの空気吸込口や空気吹出口の近くに風の妨げになるものがありますか。 吹出空気がそのまま空気吸込口に吸い込まれていませんか。	風の流れの妨げになっている物を取り除いてください。
よく冷えない、 よく暖まらない		運転モードは適正ですか。	送風運転になっている場合は冷房(暖房)運転モードに切り換えてください。
		設定温度は適正ですか。	温度調節スイッチの(Ⓧ)部(冷房時)、(Ⓨ)部(暖房時)を押してみてください。
		風の吹出方向は適正ですか。	吹出方向を変えてみてください。 暖房時、足元が暖まらない場合には、風向調節羽根を下向きにしてください。
		エアフィルターが目づまりしていませんか。	エアフィルターを掃除してください。
		部屋の窓や戸が開いていませんか。	窓や戸を閉めてください。
		室内ユニットまたは室外ユニットの空気吸込口や空気吹出口のまわりに障害物がありますか。	障害物を取り除いてください。

故障かなと思ったら (つづく)

次の場合はお買い上げの店へご連絡ください

●前ページの点をお調べいただいても調子が良くならないとき、また、前ページの点以外の症状があるときは使用を中止してお買い上げの店またはメーカー指定のお客様ご相談窓口にご連絡ください。



●異常時(こげ臭いなど)は、運転を停止して、元電源スイッチをただちに切ってください。
異常のまま運転を続けると故障、感電および火災などの原因になります。
お買い上げの店またはメーカー指定のお客様ご相談窓口にご連絡ください。

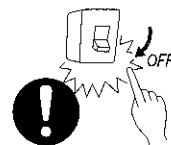

症 状	次の処置をしてから連絡を
ヒューズ、ブレーカー、漏電遮断器などの安全装置がたびたび作動する、または運転スイッチの作動が不確実。	電源を切ってください。
エアコンから水が漏れる。	運転を停止してください。
吸込グリルが3～5秒動作後、停止する。	昇降グリル操作モード(16, 24ページ)で▽スイッチの△を繰り返し押し続けることにより応急運転できます。吸込グリルをパネルに収納後、ご連絡ください。この場合、修理するまでエアコンの運転は可能です。
吊りワイヤーが切れた。 吊りワイヤーの片側は上がるが反対側は上がらない。	エアコン用電源を切ってください。次ページの「吸込グリルの仮掛けのしかた」に従って、仮掛けしてご連絡ください。この場合、修理するまでエアコンは応急的に運転できます。
●運転ランプ(赤色)が点滅します。 ●液晶に「アラーム」の文字が表示されます。 ●液晶に室内ユニット番号、アラームコード、機種コードおよび据付台数が表示されます。 ●リモコンスイッチが複数台の室内ユニットと接続されている場合は、室内ユニットごとに順次表示します。 液晶の内容を確認して、お買い上げの店にご相談ください。	36ページの「アラームコード一覧表」を参照し、リモコンの表示内容を連絡してください。

PC-AR1の場合

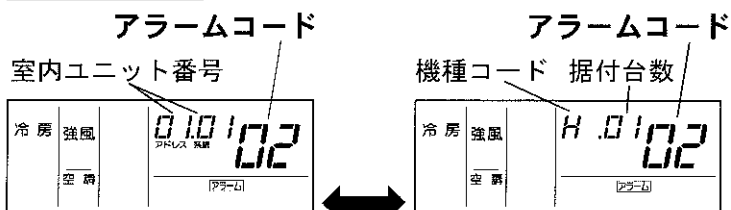

交互に1秒間ずつ表示します。

PC-ARFの場合

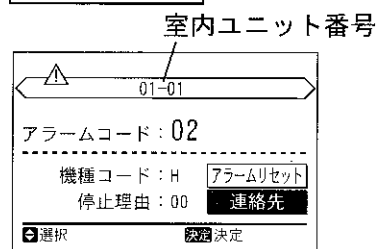

お買い上げの店にご連絡
のときお知らせください

- 1 型式 — 型式の表示個所は(16ページ)
- 2 故障の症状 — できるだけ詳しく
- 3 アラーム表示の番号 — (19, 36ページ)

故障かなと思ったら (つづき)

吸込グリルの仮掛けのしかた

高所作業になりますので、充分注意して作業してください。



- 必ずエアコンの電源を切ってから作業してください。また、余ったワイヤーは室内ユニットのファンに吸い込まれないよう、短く束ねておいてください。エアコンの破損、ワイヤーの絡みなど、駆動系が破損する恐れがあります。

1 仮吊用フックを取り付けてください。

●付属の仮吊用フックを吸込グリルのカッシャ台取り付け部に取り付けます。(4カ所)

①仮吊用フックのリングをカッシャ台取り付け部に通してください。

②仮吊用フックのリングにフックを通して引っ張ってください。

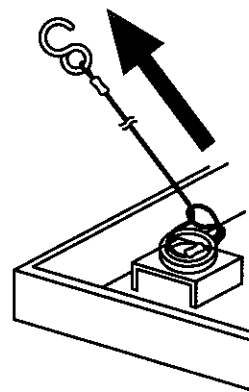
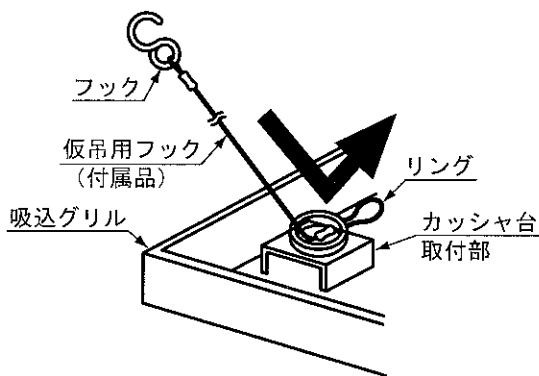

2 吸込グリルを取り付けてください。

●パネルの仮吊用フック取り付け穴(4φ)に仮吊用フックを引っ掛けて吸込グリルを取り付けます。(4カ所)

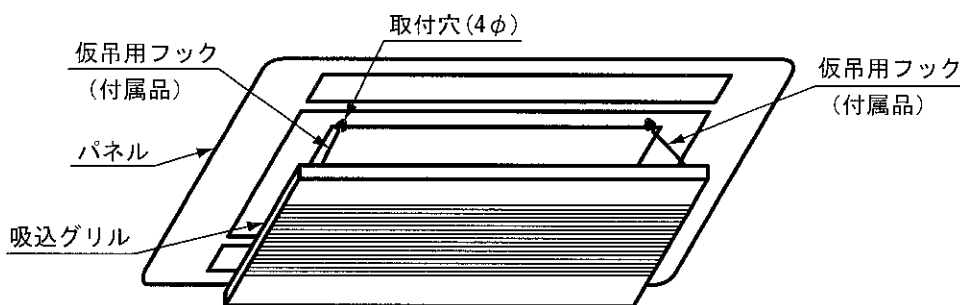

故障かなと思ったら

アラームコード一覧表

アラームコード	アラーム内容	アラームコード	アラーム内容
01	室内保護装置作動	38	保護検出回路異常
02	室外保護装置作動	39	一定速圧縮機電流異常
03	伝送異常(室内-室外)	41	冷房過負荷
04	伝送異常(インバーター)	42	暖房過負荷
05	相検出異常	43	圧力比低下防止保護作動
06	室外電圧低下異常	44	低圧圧力上昇保護作動
07	吐出ガススーパーヒート低下異常	45	高圧圧力上昇保護作動
08	圧縮機上温度過昇	46	高圧圧力低下保護作動
09	室外送風機保護装置作動	47	低圧圧力低下保護作動
11	吸込空気温度サーミスター異常	48	過負荷運転保護作動
12	吹出空気温度サーミスター異常	51	インバーター電流センサー異常
13	室内熱交換管温度サーミスター異常	52	インバーター過電流保護作動
14	室内熱交換ガス管温度サーミスター異常	53	トランジスターモジュール保護作動
19	室内送風機保護装置作動	54	インバーターフィン温度上昇保護作動
20	圧縮機上部温度サーミスター異常	56	室外ファンモーター位置検出異常
21	高圧圧力センサー異常	57	室外ファンモーターコントローラー保護作動
22	外気温度サーミスター異常	58	室外ファンモーターコントローラー異常
23	吐出ガス温度サーミスター異常	90	蓄熱ユニットアラーム
24	配管温度サーミスター異常	91	蓄熱フロートスイッチ異常
29	低圧圧力センサー異常	92	水位異常
31	室内外組み合わせ誤り	99	蓄熱リモコン伝送異常
32	他室内ユニット号機設定誤り	b1	アドレス・冷媒系統設定誤り
35	室内ユニット号機設定誤り	EE	圧縮機保護アラーム
36	室内ユニット組み合わせ誤り		

製品の種類と騒音値

項目		機種		機種		機種		機種		機種	
		RCID-AP22KTJ RCID-AP22K	RCID-AP28KTJ RCID-AP28K	RCID-AP36KTJ RCID-AP36K	RCID-AP40KTJ RCID-AP40K RCID-AP40KT	RCID-AP45KTJ RCID-AP45K RCID-AP45KT	RCID-AP50KTJ RCID-AP50K RCID-AP50KT				
種類	機能	冷暖房兼用型、冷房専用型									
	ユニット構成	分離式									
	凝縮器の冷却方式	空冷式									
	送風方式	直接吹出型									
電源	単相	200V 1φ 50/60Hz									
	三相	200V 3φ 50/60Hz									
騒音値 (dB)		急 34 強 32 弱 30	急 34 強 32 弱 30	急 34 強 32 弱 30	急 35 強 32 弱 30	急 35 強 32 弱 30	急 35 強 32 弱 30				

項目		機種		機種		機種		機種	
		RCID-AP56KTJ RCID-AP56K RCID-AP56KT	RCID-AP63K RCID-AP63KT	RCID-AP71K RCID-AP71KT	RCID-AP80K RCID-AP80KT	RCID-AP90K RCID-AP90KT			
種類	機能	冷暖房兼用型、冷房専用型							
	ユニット構成	分離式							
	凝縮器の冷却方式	空冷式							
	送風方式	直接吹出型							
電源	単相	200V 1φ 50/60Hz							
	三相	200V 3φ 50/60Hz							
騒音値 (dB)		急 35 強 32 弱 30	急 36 強 33 弱 30	急 38 強 34 弱 31	急 38 強 34 弱 31	急 40 強 36 弱 33			

項目		機種		機種	
		RCID-AP112K RCID-AP112KT	RCID-AP140K RCID-AP140KT	RCID-AP160K RCID-AP160KT	
種類	機能	冷暖房兼用型、冷房専用型			
	ユニット構成	分離式			
	凝縮器の冷却方式	空冷式			
	送風方式	直接吹出型			
電源	単相	200V 1φ 50/60Hz			
	三相	200V 3φ 50/60Hz			
騒音値 (dB)		急 40 強 36 弱 33	急 43 強 40 弱 36	急 45 強 42 弱 38	

注意事項

騒音値は反響の少ない無響室などの部屋で、室内ユニットは製品下方1.5mの測定位置における値(Aスケール)を表示します。実際の据え付け状態では、周囲の騒音や反響を受け、表示値より大きくなります。

製品の保安上の明細

355型以上の室外ユニットと組み合わせられる場合は法定冷凍能力5トン以上の製品となるため、高圧ガス保安法に基づき冷媒ガスの圧力を受ける部分の材料、構造を遵守し、圧力試験が実施されています。

冷媒ガスの圧力を受ける部分の部品を交換または修理される場合(法定冷凍能力5トン以上)は、資格(冷凍機器製造事業所)のあるサービス工事に依頼されるようお願いいたします。

熱交換器	型式	-	多通路クロスフィン式
	許容圧力	R410A	MPa
	台数	-	1 (ユニット1台当たり)
	主要材料	-	C1220T-0 (リン脱酸継目無銅管)

保証とアフターサービスについて (つづく)

長期使用製品安全表示制度に基づく本体表示について

※本製品(パッケージエアコン)は、業務用エアコンです。

良好な状態でお使いいただくため、お客様の行う日常点検(フィルター清掃など)に加え、専門技術者による定期的な保守点検を実施してください。

下記の【設計上の標準使用期間とは】は、家庭用としてご使用された場合を想定して表示をしています。

【本体への表示】

※経年劣化による危害の発生が高まるおそれがあることを注意喚起するために、電気用品安全法で義務付けられた以下の表示を、本体の銘板近傍に行っています。

〔製造年〕(本体の銘板(仕様銘板)の中に西暦4桁で表示してあります。)



※【設計上の標準使用期間】 10年
設計上の標準使用期間を超えてお使いいただいた場合は、経年劣化による発火・けが等の事故に至るおそれがあります。

【設計上の標準使用期間とは】

※運転時間や温湿度など、下表の標準的な使用条件に基づく経年劣化に対して、製造した年から安全上支障なく使用することができる標準的な期間です。

※設計上の標準使用期間は、無償保証期間とは異なります。また、一般的な故障を保証するものではありません。

■標準使用条件…(社)日本冷凍空調工業会の自主基準(家庭用エアコン)による

環境条件	電源電圧	定格表示電圧による	
	周波数	定格表示周波数による	
	冷房	室内温度	27℃(乾球温度)
		室内湿度	47%(湿球温度:19℃)
		室外温度	35℃(乾球温度)
		室外湿度	40%(湿球温度:24℃)
	暖房	室内温度	20℃(乾球温度)
		室内湿度	59%(湿球温度:15℃)
		室外温度	7℃(乾球温度)
		室外湿度	87%(湿球温度:6℃)
設置条件	機器の据付点検要領書による標準設置		
負荷条件	住宅	木造平屋、南向き和室、居間	
	部屋の広さ	機器能力に見合った広さの部屋(畳数)	
想定時間	1年当たりの使用日数	東京モデル 冷房:6月2日から9月21日までの112日間 暖房:10月28日から4月14日までの169日間	
	1日当たりの使用時間	冷房:9時間/日 暖房:7時間/日	
	1年間の使用時間	冷房:1,008時間/年 暖房:1,183時間/年	

●設置状況や環境、使用頻度が上記の条件と異なる場合、または、本来の使用目的以外でご使用された場合は、設計上の標準使用期間より短い期間で経年劣化による発火・けが等の事故に至るおそれがあります。

保証とアフターサービスについて (つづき)

保証について

保証書は、組み合わせられる室外ユニットに付属しています。

- 保証書はお買い上げの店で所定事項を記入してお渡しますので、記載内容をご確認のうえ、大切に保存してください。
- 保証期間中はお買い上げの日から1年間です。保証期間中万一故障したときは、保証書記載事項に基づいて1年間は無償修理いたします。お買い上げの店にご連絡ください。なお、保証期間中でも有料になることがありますので、保証書をよくお読みください。
- 保証期間経過後の修理は有料になります。なお、エアコンの故障に起因した営業補償などの2次補償はいたしません。

- 補修用性能部品の保有期間について
このエアコンの補修用性能部品の保有期間は、製造打ち切り後9年です。補修用性能部品とは、その製品の機能を維持するために必要な部品です。当社は、補修用性能部品を調達したうえ、修理によって機能を維持できるときは、お客様のご要望により有償修理いたします。

アフターサービスご契約のおすすめ

- 当社指定のサービス店と保守契約(有料)いただければ、日立パッケージエアコン専門のサービスマンがお客様に代わって点検をします。万一の故障のときも早期に発見し、適切に処置をすることができます。
- 使用される環境下により残存するドレン水が変質し、ドレンパン出口やドレンポンプの詰まりが発生することが稀にあります。また、ドレン水の変質により製品内部に錆びやカビなどが発生し、異臭などの原因にもなりますので定期的な清掃をお願いいたします。

移設および廃棄について

- 転居などでエアコンを移動再設置する場合は専門の技術が必要ですので、お買い上げの店またはメーカー指定のお客様ご相談窓口にご相談ください。
- エアコンを長年お使いになったあと廃棄されるときは、お買い上げの店またはメーカー指定のお客様ご相談窓口にご相談ください。

お客様メモ

後日のために記入してお客様にお渡しください。お客様がサービスを依頼されるときに、お役にたちます。

お買い上げ店名

電話 () -

お買い上げ年月日 年 月 日

製造販売元：日立アプライアンス株式会社 空調事業部

〒105-0022 東京都港区海岸一丁目16番1号(ニューピア竹芝サウスタワー)