

# HITACHI

## Inspire the Next

# 取扱説明書

保証書・据付説明書別添付

## 日立ルームエアコン 形名

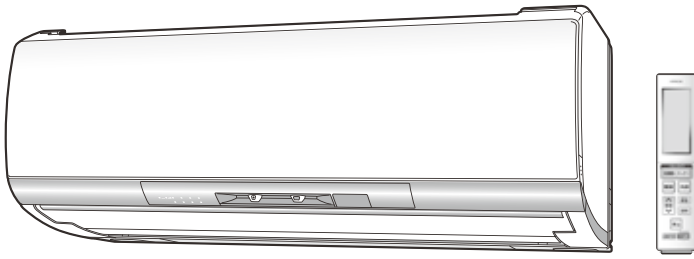

このたびは、日立ルームエアコンをお買い上げいただき、まことにありがとうございました。

この取扱説明書をよくお読みになり、正しくご使用ください。お読みになったあとは、保証書・リモコンかんたん操作ガイド・据付説明書とともに大切に保管してください。

「安全上のご注意」 → P.9~11 をお読みいただき、正しくお使いください。

このルームエアコンは、一般家庭の人を対象とした空調を目的とするものです。食品・動植物・精密機器・美術品・医薬品等の保存には使わないでください。



同梱のDVD「上手な使いかた」では、動画でさらにわかりやすく説明しています。ぜひご覧ください。

※同梱のDVDと一部表現が異なる場合があります。

環境配慮  
新冷媒  
**R32**

この製品はオゾン層を破壊しない冷媒を使用しています。



家庭用ルームエアコンには最大でCO<sub>2</sub> (温暖化ガス) 1,200kgに相当するフロン類 (R32) が封入されています。地球温暖化防止のため、移設・修理・廃棄等に当たってはフロンの回収が必要です。

### 【冷媒の「見える化」表示について】

この表示は、家庭用エアコンに温暖化ガス (フロン類) が封入されていることを、ご認識いただくための表示です。エアコンの取り外し時はフロンの回収が必要です。廃棄時には家電リサイクル法の制度に基づき適正な引き渡しをしていただければ、確実にフロンの適正処理がなされます。

オールエース	ゼットシー	ディー
<b>RAS-ZC22D</b>		
室外機	オールエーシー	ゼットシー
	オールエーシャル	ディー
リモコン	RAR-5T4	
オールエース	ゼットシー	ディー
<b>RAS-ZC25D</b>		
室外機	オールエーシー	ゼットシー
	オールエーシャル	ディー
リモコン	RAR-5T4	
オールエース	ゼットシー	ディー
<b>RAS-ZC28D</b>		
室外機	オールエーシー	ゼットシー
	オールエーシャル	ディー
リモコン	RAR-5T4	
オールエース	ゼットシー	ディー
<b>RAS-ZC36D</b>		
室外機	オールエーシー	ゼットシー
	オールエーシャル	ディー
リモコン	RAR-5T4	
オールエース	ゼットシー	ディー
<b>RAS-ZC40D2</b>		
室外機	オールエーシー	ゼットシー
	オールエーシャル	ディー
リモコン	RAR-5T3	
オールエース	ゼットシー	ディー
<b>RAS-ZC56D2</b>		
室外機	オールエーシー	ゼットシー
	オールエーシャル	ディー
リモコン	RAR-5T3	
オールエース	ゼットシー	ディー
<b>RAS-ZC63D2</b>		
室外機	オールエーシー	ゼットシー
	オールエーシャル	ディー
リモコン	RAR-5T3	
オールエース	ゼットシー	ディー
<b>RAS-ZC71D2</b>		
室外機	オールエーシー	ゼットシー
	オールエーシャル	ディー
リモコン	RAR-5T3	
オールエース	ゼットシー	ディー
<b>RAS-ZC80D2</b>		
室外機	オールエーシー	ゼットシー
	オールエーシャル	ディー
リモコン	RAR-5T3	



ステンレス・クリーン

**白くまくん**  
日立エアコン

日本国内家庭用  
Use only in Japan.



# 特長 日立はエコに **くらしカメラ ツイン** をたし算

特長／もくじ

## 【くらしカメラツイン】

2つのカメラでムダを見つけて、すばやく節電

## 日立独自【ステンレス・クリーン システム】

エアコン内部を清潔に。上下両方のフラップにステンレスを採用し清潔

## 【ゆか暖30】

床面温度約30℃で足もとから暖かく

その他の機能

## 日立独自【間取りサーチ】

お部屋の形や大きさに合わせてかしこくスイング

# よくあるお問い合わせ

→P. のあとの数字は主な説明のあるページです。

## 室外機から水や湯気が出る

次のときに室外機から水や湯気が出ます。

- 暖房運転中や停止直後の霜とり運転中 (みはって霜とり運転中) →P.66
- 冷房運転中 →P.66

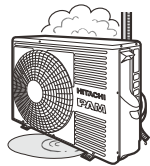

## 「予熱・霜とり」ランプが点灯する

次のときに点灯します。

- 暖房運転開始時の予熱運転中 →P.23
- 暖房運転中や停止直後の霜とり運転中 (みはって霜とり運転中) →P.23
- すぐ暖房30機能の予熱運転中 →P.39

在室モニター 遠隔 みはり eco 運転  
クリーン ミスト 予熱霜とり タイマー

点灯

## 「クリーン」ランプが点滅する

次のときに点滅します。室内機を確認してください。

- 手動フィルター掃除運転ができないときに **手動掃除** を押した →P.43
- エアフィルター類が正しく取り付けられていない →P.52～56

在室モニター 遠隔 みはり eco 運転

クリーン ミスト 予熱霜とり タイマー

点滅

## 勝手に運転する

次の機能が働くと停止中でも運転を開始します。

- 暖房運転停止直後の霜とり運転 (みはって霜とり運転) →P.23
- 自動フィルター掃除運転 →P.42 ●遠隔操作機能 →P.47
- カビ見張り運転 →P.48 ●内部クリーン運転 →P.45
- 入タイマー運転 →P.36 ●オートオフ機能 →P.45
- 運転おすすめ機能 →P.46

## 音がする

フィルター掃除運転中は次のような音がしますが、故障ではありません。約11分間で終了しますので、そのままお待ちください。→P.43

- ウィーン・ブーン…フィルター掃除ユニットが移動している音 (モーター音)
  - チリチリ…フィルター掃除ユニットが掃除している音
  - パチン・パタン…ホコリキャッチャーの動作音
- 同梱のDVDで音を聞くことができます。  
※その他の音については →P.63

## 運転中に勝手に停止する

次の機能が働くと自動的に運転を停止します。

- ランドリー運転 →P.26 ●けつろ抑制運転 →P.26
- カビ見張り運転 →P.48 ●オートオフ機能 →P.45
- 切タイマー運転 →P.36 ●おやすみ運転 →P.38
- 遠隔操作機能 →P.47

## エアコンでよくあるご質問

- よくあるお問い合わせ →P.60
- ランプの点灯・点滅について →P.7、62
- 運転を停止したのに、ランプが点灯・点滅している →P.7、62



# もくじ

## ご使用の前に

4~15

各部のなまえ	4
上手な使いかたのポイント	8
安全上のご注意(必ずお守りください)	9
室内機の準備	12
リモコンの準備	13

## 運転のしかた

16~29

運転の基本的な流れ	16
ecoこれっきり自動運転・倍速サーチ運転	18
暖房・温風プラス・ゆか暖30・冷房・カラッと除湿・涼快運転	23
風だけ運転	29

## いろいろな機能の使いかた

30~48

運転の種類と使える機能	30
上下・左右風向設定機能	31
風速設定機能	34
くらし気流機能・間取りサーチ機能	35
タイマー予約・おやすみ運転機能	36
すぐ暖房30機能	39
おしえて機能	40
フィルター掃除運転	42
機能選択(内部クリーン/快眠/オートオフ/運転おすすめ/自動掃除なし/セーブ/遠隔/イオンミスト/カビ見張り)設定	44

## お手入れのしかた

49~58

お手入れのしかた	49
フロントパネル	50
エアフィルター	52
ホコリキャッチャー	54
フィルター掃除ユニット	55

## お困りのときは

59~67

お困りのときは	59
よくあるお問い合わせ	60

## 保証とアフターサービス

68~71

# 各部のなまえ

## リモコン

### 液晶表示

- 運転内容や機能の設定内容を表示します。
- 操作をするとバックライトが光ります。(約10秒間)
- 運転停止状態で約3分間操作しないと液晶表示を消灯します。  
ボタンを押すと再表示します。
- 液晶には見やすい角度と見えにくい角度があります。  
これは液晶の特性であり、故障ではありません。
- 図の液晶表示は、説明のため、すべての内容を表示しています。  
通常はすべて表示されることはありません。
- アドレス切換を行っているとき「B」が表示されます。→P.13

### 運転を始める →P.16

押したボタンの運転を始めます。

#### 「ecoこれっきり自動」運転をする →P.18

- ほかの運転に追加運転もできます。→P.30

#### 「暖房」運転をする →P.23

#### 「冷房」運転をする →P.25

#### 「カラッと除湿」運転をする →P.26

#### 「涼快」運転をする →P.28

#### 「倍速サーチ」運転をする →P.22

- ほかの運転に追加運転もできます。→P.30

#### 「温風プラス」運転をする →P.24

- 暖房運転に追加運転もできます。→P.30

### 「室温」を設定する →P.17

### 運転を停止する

- タイマー予約以外の運転を停止します。

#### お知らせ

「ecoこれっきり」「暖房」「冷房」「停止」は蓄光ボタンです。  
吸収・蓄積した光を放出して発光するので、徐々に暗くなりますが、光にあてると再び発光します。



# リモコン (扉を開けた状態)

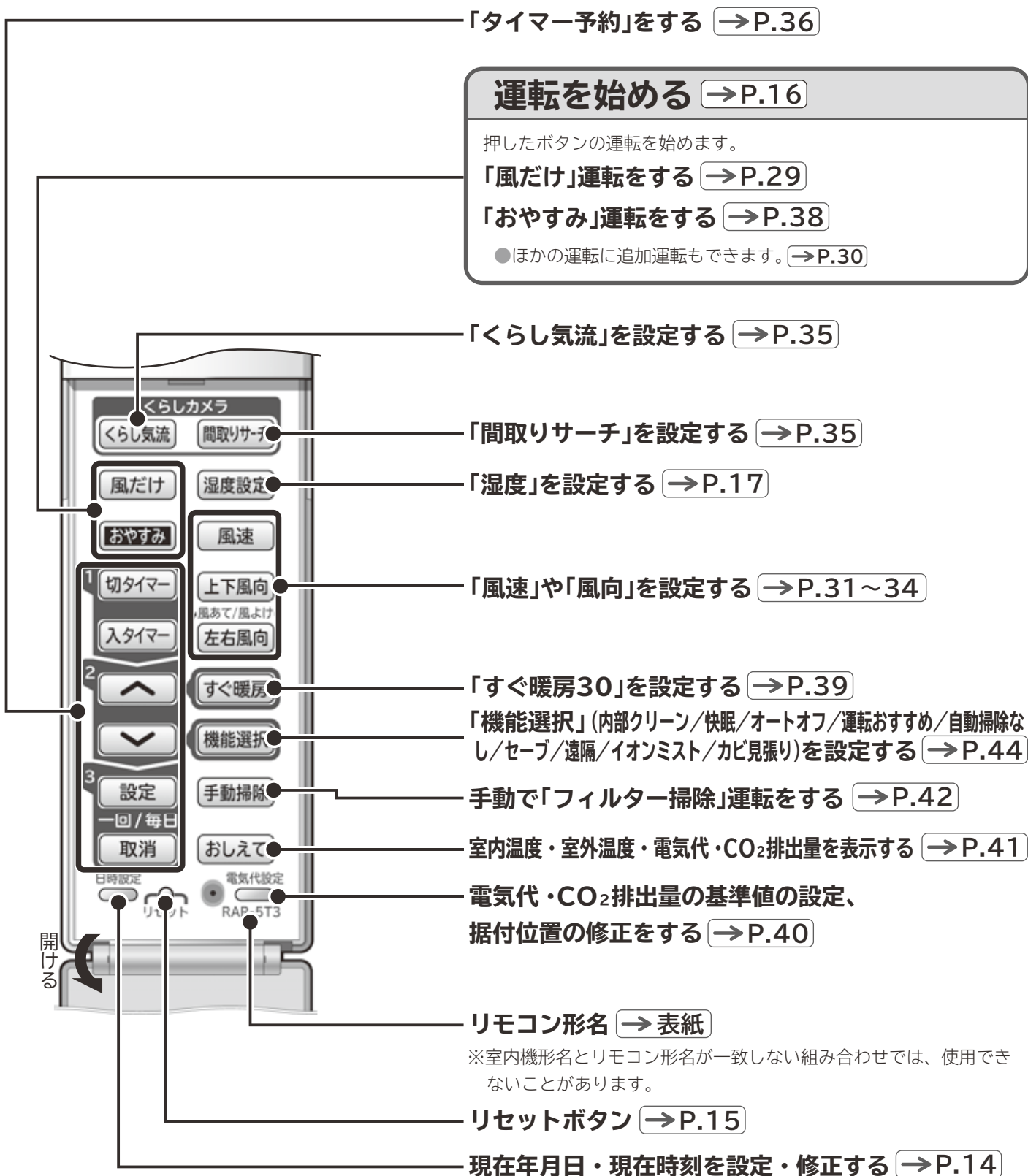

# 各部のなまえ

## 室内機

※図は説明のため運転状態です。

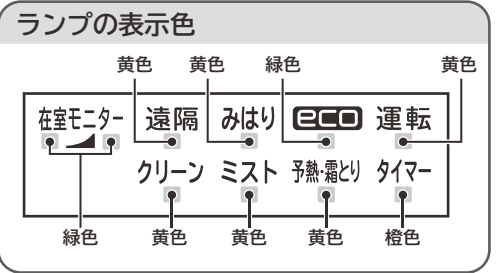
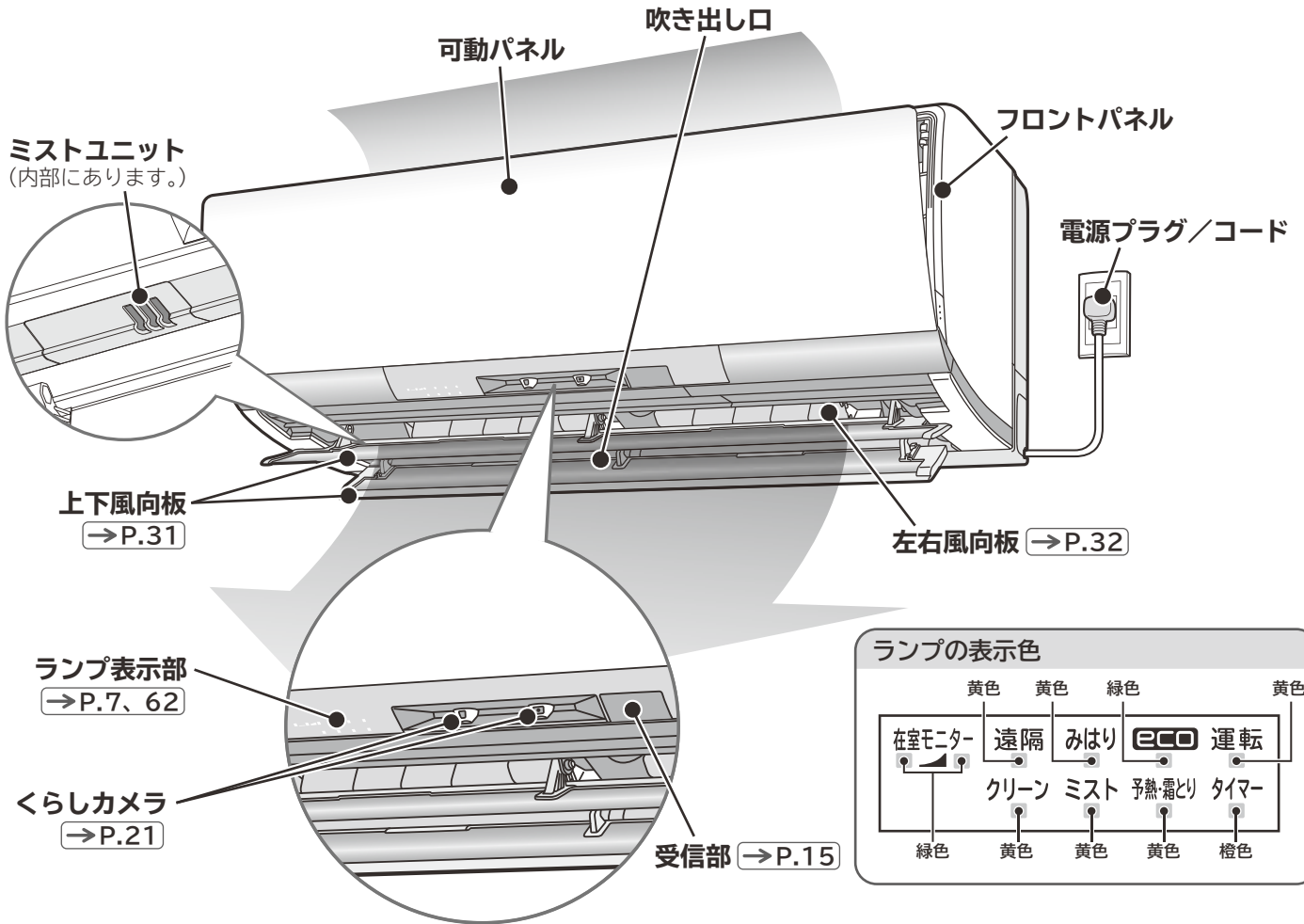

各部のなまえ

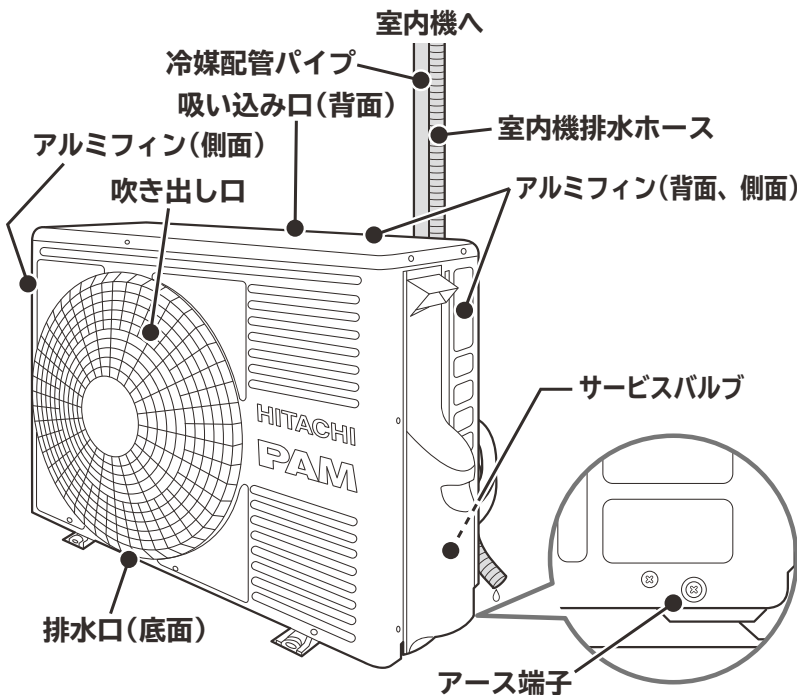

## 室外機

## ご用意いただく付属品

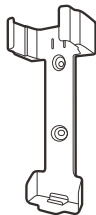

リモコン	リモコンホルダー
→ P.4、5、13~15	→ P.15
	
1個	1個
モニター用単3形アルカリ乾電池	固定ねじ(リモコンホルダー用)
→ P.13	→ P.15
	
2本	2本

●室外機から水が出る、湯気が立つのは故障ではありません。→ P.66

# 室内機ランプ表示の見かた

ランプの点灯や点滅で運転状況などをお知らせします。

●下記以外の点滅については **→P.62** を参照してください。

**お知らせ** ●「おやすみ」運転中 **→P.38** は、ランプを暗く調光します。

## ランプ点灯について(運転停止中も点灯することがあります)

お知らせ表示	お知らせ内容
	●「暖房」「カラッと除湿」「冷房」「涼快」「風だけ」のいずれかが運転中。 <b>→P.23~29</b>
	●「暖房」運転停止直後の「霜とり」運転中。 <b>→P.23</b> (「みはって霜とり」運転中) ●「すぐ暖房30」機能の「予熱」運転中。 <b>→P.39</b>
	●「暖房」「カラッと除湿」「冷房」「涼快」「風だけ」のいずれかに「イオンミスト」を追加運転中。 <b>→P.48</b>
	●「おやすみ」または「タイマー予約」運転中。 <b>→P.36~38</b> ●「カラッと除湿」のランドリー、けつろ抑制運転中。 <b>→P.26</b>
	●「オートオフ」機能で停止しました。 <b>→P.45</b>
	●「カビ見張り」予約中。 <b>→P.48</b>
	●「暖房」運転中の「予熱」または「霜とり」運転中。 <b>→P.23</b>
	※「在室モニター」ランプについては <b>→P.21</b> ●ecoこれっきり自動」運転中。 <b>→P.18</b> ●「暖房」「カラッと除湿」「冷房」「涼快」のいずれかに「eco」機能を設定中。 <b>→P.18</b>
	●「入タイマー予約」中。 <b>→P.36</b>
	●「フィルター掃除」運転中。(室内機内部の乾燥運転も含みます。) <b>→P.42</b>
	●「内部クリーン」運転中。(運転時間は約60分間です。) <b>→P.45</b>
	●「カビ見張り」運転中。 <b>→P.48</b>
	●遠隔操作機能有効中。 <b>→P.47</b>
	●「運転おすすめ」お知らせ中。 <b>→P.46</b>

ランプの点灯

室内機ランプ表示の見かた

# 上手な使いかたのポイント

## エアコンの風がスムーズに流れるようにしましょう

エアコンは、お部屋の空気を循環させて設定温度や湿度にする仕組みです。  
室内機や室外機の吹き出し口や吸い込み口をカーテンや他の障害物でふさがらないで  
ください。  
スムーズな風の流れは、設定温度や湿度になるまでの時間を早め、節電になります。

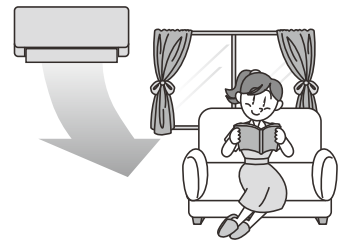

## 冷やし過ぎや、暖め過ぎのないようにしましょう

冷やし過ぎや暖め過ぎは健康上好ましくなく、電気も多く使います。  
「適切な温度」の設定が、体にも家計にもおすすめです。

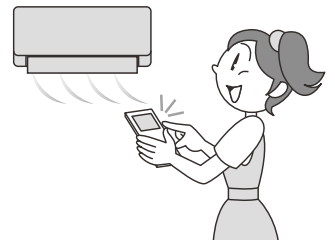

## 窓のカーテンやブラインドを上手に使いましょう

窓のカーテンやブラインドを閉めれば、熱の出入りが抑えられます。  
設定温度に早く到達し、設定温度を保ちやすくなり、節電になります。  
※カーテンがエアコンの風の流れを邪魔しないようにしてください。

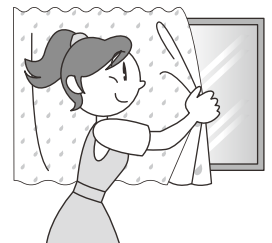

## 運転を使い分けましょう

夏は「涼快」運転がおすすめ。 →P.28

夏の蒸し暑さは、湿度の高さも一因。  
「涼快」運転は、温度とともに湿度もコントロール、  
冷え過ぎない、さわやかな涼しさで、手足の冷え過ぎを  
抑えます。

梅雨は「カラッと除湿(“自動”カラッと除湿)」  
運転がおすすめ。 →P.26

寒くならず、ジメジメ感を抑えられます。

おやすみになるときは「おやすみ」 →P.38  
+「快眠」 →P.44 運転がおすすめ。

眠りのリズムに合った温度と湿度にコントロールして、  
すこやかな快眠環境をサポートします。

暖房などには「入タイマー」運転がおすすめ。

→P.36

「入タイマー」は、設定時刻に運転を開始します。  
起床にあわせて、お部屋の温度を設定しておきたいときに  
役に立ちます。毎日予約機能を使うと、一度の設定で毎日  
同じ時刻に同じ運転を行うことができます。







# 安全上のご注意 (必ずお守りください)

お使いになる人や、ほかの人への危害、財産への損害を未然に防止するため、必ずお守りいただくことを次のように説明しています。また、本文中の注意事項についてもよくお読みのうえ、正しくお使いください。

## ■ここに示した注記事項は

表示と内容を無視して誤った使い方をしていたときに生じる危害や損害の程度を、次の表示で区分し、説明しています。

危害や損害とその程度と区分	絵表示の例
 <b>警告</b> この表示の欄は、「死亡または重傷を負うおそれがある」内容です。	 「警告や注意を促す」内容のものです。
 <b>注意</b> この表示の欄は、「軽傷を負う、または物的損害を生じるおそれがある」内容です。	 してはいけない「禁止」内容のものです。
	 実行していただく「強制」内容のものです。

## ■お読みになったあとは、お使いになる方がいつでも見られる所に必ず保管してください。

## 据え付けについて

### 警告



#### ●電源は必ずエアコン専用回路のコンセントを使用する

専用回路以外のコンセントを使用すると発熱し、火災の原因になります。

#### ●据え付けは、お買い上げの販売店または専門業者に依頼する

ご自分で据付工事をされ不備があると、水漏れや感電・火災の原因になります。



#### ●アース(接地)を確実に行う

#### ●アース工事は、販売店または専門業者に依頼する

アース線は、ガス管・水道管・避雷針・電話のアース線などに接続しないでください。

アース(接地)が不確実な場合は、故障や漏電のときに感電や火災の原因になります。



#### ●改造は行わない

改造を行いますと、水漏れ・故障・感電・火災の原因になります。

#### ●電源コードは、途中での接続、延長コードの使用、他の電気器具とのタコ足配線、ステップルなどでの固定を行わない

また、つっぱらないようにゆとりを持たせて配線する

感電や火災の原因になります。

#### ●電源コードは、束ねたり、引っ張ったり、物を載せたり、加熱したり、加工したり、物と物の間にはさんだりしない

電源コードが破損する原因になります。傷んだまま使用すると、感電や火災の原因になります。

#### ●指定冷媒(R32)以外は使用(冷媒補充・入替え)しない

機器の故障や破裂、けがの原因になります。

### 注意



#### ●湿気の多いところ、雨水など水気のあるところに設置するときは、漏電遮断器を取り付ける

漏電遮断器が取り付けられていないと、感電の原因になることがあります。

#### ●指定以外の電源に接続しない

指定以外の電源を使うと、電気部品が発熱し、火災の原因になります。

#### ●除湿水は、確実に排水できるようにする

排水経路に不備があると、室内・室外機から水が滴下し、家財などを濡らす原因になることがあります。



#### ●可燃性ガスの漏れるおそれのある場所へは、設置しない

万一ガスが漏れて室外機の周囲にたまると、発火して火災の原因になることがあります。

#### ●動植物に直接風が当たる場所には設置しない

動植物に悪影響を及ぼす原因になることがあります。

# 安全上のご注意 (必ずお守りください) (続き)

## 電源プラグ・電源コード・コンセント・安全器について

### 警告



強制

- 電源プラグは、ホコリが付着していないか確認し、がたつきやホコリがたまらないように刃の根元まで確実に差し込む

ホコリがたまった状態での使用や、接続が不完全な場合は感電や火災の原因になります。

コンセントにがたつきがある場合は、お買い上げの販売店または電気工事専門業者にご相談ください。



禁止

- 安全器のヒューズの代わりに、針金や銅線などを使わない

故障や火災の原因になります。



プラグを抜く

- 異常時(こげ臭いなど)は、運転を停止して電源プラグを抜き(または、ブレーカーを“OFF”にして)お買い上げの販売店またはお客様ご相談窓口にて点検・修理を依頼する

異常のまま運転を続けると、故障や感電・火災の原因になります。

- 落雷のおそれがあるときは、運転を停止し、電源プラグを抜く(またはブレーカーを“OFF”にする)

落雷の程度によっては、故障の原因になります。

## お取り扱い・お手入れについて

### 警告



禁止

- 長時間冷風を身体に直接あてたり、冷やし過ぎたりしない

体調悪化や健康障害の原因になります。

- 室内・室外機の吹き出し口や吸い込み口はふさいだり、指や棒などを入れない

内部でファンが高速回転していますので、けがや故障の原因になります。また、性能が低下します。

- 室内機内部の洗浄はお客様自身では行わない

エアコンの洗浄には専門技術が必要なため、お買い上げの販売店に相談する

市販の洗浄剤などを使用しますと、樹脂部品の割れや排水経路の詰まりに至ることがあり、水たれや感電の原因にもなります。また、洗浄剤が電気品やモーターにかかると、感電や火災の原因になります。

- 電源プラグを抜いて、エアコンの停止をしない

感電や火災の原因になります。

- 長時間、吹き出し口付近で温風を身体に直接あてない

低温やけどや脱水症状の原因になることがあります。



強制

- エアコンが冷えない、暖まらない場合は冷媒の漏れが原因のひとつとして考えられるので、お買い上げの販売店に相談する

エアコンに使用されている冷媒そのものは無害です。万一、冷媒が室内に漏れ、ファンヒーター・ストーブ・コンロ等の火気に触れると有害な生成物が発生します。刺激臭があるときには、すぐにエアコンを停止し窓等を開けて換気し、販売店にご連絡ください。

### 注意



強制

- お手入れをするときは必ず運転を停止し、電源プラグを抜く(またはブレーカーを“OFF”にする)

内部でファンが高速回転していますので、けがや故障の原因になります。

- エアコンのお手入れ時には、手袋を着用する

けがの原因になります。

- 可動パネルに洗濯物などを掛けない

可動パネルが落下し、けがの原因になります。

- 吹き出し口に洗濯物などを掛けない

上下風向板が落下し、けがの原因になります。

# お取り扱い・お手入れについて

## ⚠ 注意



禁止

- エアコンを水洗いしたり、花瓶などの水の入った容器を載せたりしない  
漏電によって、感電や発火の原因になります。



ぬれ手禁止

- ぬれた手で、スイッチを操作しない  
感電の原因になります。



禁止

- このエアコンは、一般家庭の人を対象とした空調を目的とするものですので、食品・動植物・精密機器・美術品・医療品等の保存など特殊用途には使用しない  
これらの品物の品質低下の原因になることがあります。  
また、エアコンの機能や性能の低下および故障の原因になることがあります。
- 燃焼器具と一緒に運転するときは、こまめに換気を行う  
換気が不十分な場合は、酸素不足の原因になることがあります。
- エアコンの風が直接あたる所に、燃焼器具を置かない  
燃焼器具の不完全燃焼の原因になることがあります。
- 電源プラグを抜くときは、電源コードを引っ張って抜かない  
コードの内部が断線して、発熱や発火の原因になることがあります。
- 長期間の使用などで、傷んだままの据付台などで使用しない  
室外機の落下につながり、けがなどの原因になります。
- 動植物に直接風をあてない  
動植物に悪影響を及ぼす原因になることがあります。
- 室外機の上に乗ったり、物を載せたりしない  
落下や転倒などにより、けがの原因になります。
- エアコンの下に他の電気製品や家財などを置かない  
水滴が滴下する場合があります、汚損や故障の原因になることがあります。
- 冷房・カラッと除湿・涼快運転中、窓や戸を開放した状態(部屋の湿度が80%を超えたまま)などで長時間運転をしない  
上下風向板に露がつき、ときには露が落ち、家財を濡らす原因になることがあります。
- 能力以上の負荷(冷房・暖房能力以上の広い部屋や多勢の人が居るなど)で使用しない  
設定温度に達しないことや、露が落ちて家財を濡らす原因になることがあります。
- 床面などにワックスを塗布するときは、運転をしない  
エアコン内部にワックスの成分が付着し、水漏れの原因となります。  
ワックス塗布後は十分換気を行ってから運転してください。
- 新築や改築時にお部屋の乾燥に使用しない  
エアコンの機能や性能の低下および上下風向板に露がつき、露が落ちて家財を濡らす原因になることがあります。



接触禁止

- 冷媒配管パイプや接続バルブにさわらない  
やけどの原因になります。
- 室外機の吸い込み口や底面、アルミフィンにさわらない  
けがの原因になります。
- フィルター掃除運転中に、室内機の上面に指や棒などを入れない  
けがや故障の原因になります。
- 上下風向板にさわらない  
やけどや故障の原因になります。



プラグを抜く

- 長期間使わない場合は、安全のため電源プラグをコンセントから抜く  
ホコリがたまって、発熱し火災の原因になることがあります。

# 移設・修理について

## ⚠ 警告



強制

- 修理は、お買い上げの販売店または、修理窓口に依頼する  
ご自分で修理をされ不備があると、感電や火災の原因になります。
- エアコンを移動・再設置する場合は、お買い上げの販売店またはお客様ご相談窓口に依頼する  
ご自分で移動・再設置され、不備があると、水漏れや感電・火災の原因になります。

# 室内機の準備

## フィルター掃除運転の動作確認

電源プラグをコンセントに差し込んでください。

電源プラグを抜き差しする場合は、電源プラグをコンセントから抜いて5分以上待って差し込んでください。

- 自動的に、フィルター掃除ユニットが1往復する動作確認運転(「フィルター掃除」運転)を行います。→P.42

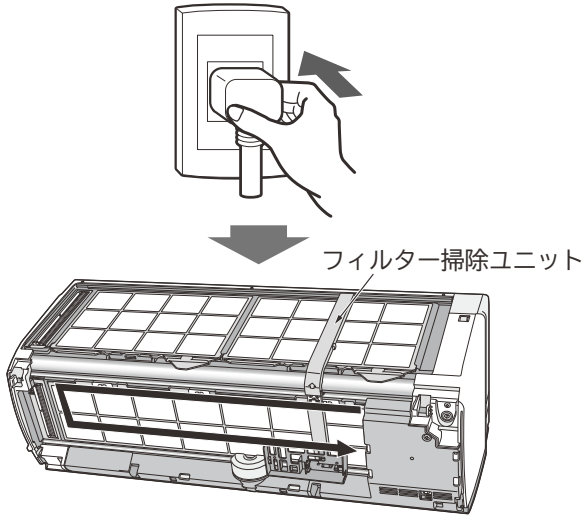

※イラストは説明のため、フロントパネルを取り外した状態です。  
フロントパネルを開けたり、取り外した状態でフィルター掃除運転を行わないでください。

- 動作確認運転は約11分間です。  
この間は、リモコンで運転操作をせずにお待ちください。

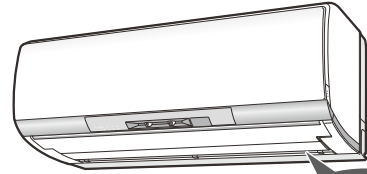

約11分間  
待って

- 動作確認運転は、電源が入ったときに自動的に行うため、次のような場合も行います。

電源プラグがコンセントに差し込まれている状態での

- ・停電復旧時
- ・ブレーカー“ON”時

※「自動掃除なし」の設定に変更した場合は、動作確認運転を行いません。→P.44

- 動作確認運転は、可動パネル・上下風向板が閉じたまま送風運転を行い、「クリーン」ランプが点灯します。

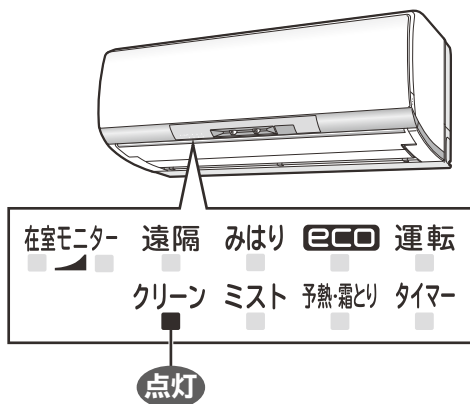

- 動作確認運転後に「クリーン」ランプが点滅したときは「よくあるお問い合わせ」→P.60

「ランプ点滅について」の「お知らせ内容」「解決方法」を参照してください。→P.62

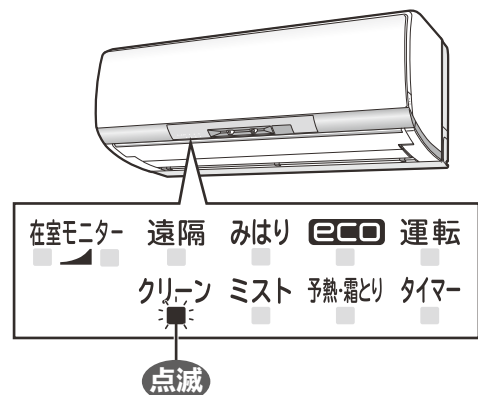

# リモコンの準備

## 乾電池を入れる

### 1 電池ケースふたを開ける

- 突起部を押しながら、電池ケースふたを持ち上げる。

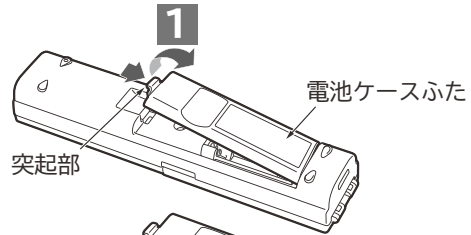

### 2 単3形アルカリ乾電池(LR6タイプ) 2本を入れる

- $\oplus$  $\ominus$ を電池ケースの表示に合わせて正しく入れる。

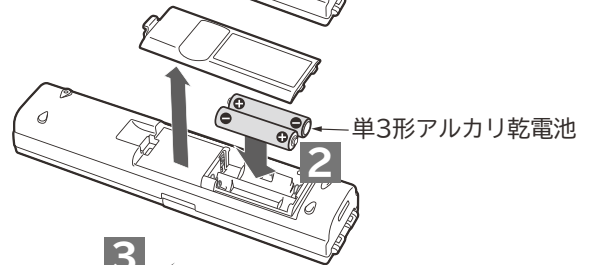

### 3 電池ケースふたを閉じる

- ふたを「カチッ」と音がするまで押し込む。

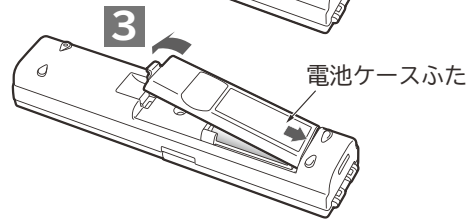

## 扉の開閉のしかた

### 扉の開けかた

- 左右側面の凹部で扉に指をかけ下に開ける。

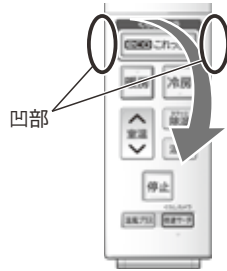

### 扉の閉じかた

- 「カチッ」と音がするまで扉上部を押してしっかり閉じる。

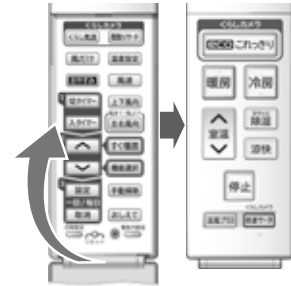

## 「リモコン」のワンポイントアドバイス

### 乾電池について

- 必ずアルカリ乾電池を使用してください。
- アルカリ乾電池の寿命は、普通の使いかたで約1年です。乾電池の「使用推奨期限」に近いものや、付属品の「モニター用乾電池」は寿命が短くなります。
- 電池マーク  $\square$  が表示される、室内機の受信音がしない、お望みの運転ができないなどの症状が出たときは、乾電池を交換してください。
- 乾電池を交換した後や動作が正常でない場合は、必ずリセットスイッチを押してください。
- 乾電池を誤って使うと、液漏れや破裂の危険があります。乾電池の注意文をよく読み、特に次の点に注意してご使用ください。
  - (1) 乾電池の  $\oplus$  (プラス)、 $\ominus$  (マイナス)の向きは、電池ケースの表示どおりに正しく入れてください。
  - (2) 新しい乾電池と古い乾電池、種類の違う乾電池を混ぜて使わないでください。
  - (3) 充電式の乾電池(ニッケル水素など)は使わないでください。(サイズ、性能の一部が異なるため。)
  - (4) 長期間(1ヵ月以上)使用しないときは、乾電池を取り出しておいてください。万一液漏れしたときは、よく拭き取ってから、新しい乾電池を入れてください。

### 無効操作について

操作通りの制御を行えない場合(例: 運転停止中に **上下風向** を押す)、**無効操作** が表示されます。

### アドレス切換について

- 同じ部屋に2台の室内機を据え付けたときなど、リモコンの混信を防ぐときに使います。
- 設定するとリモコンの液晶に「B」が表示されます。

設定は、お買い上げの販売店にお問い合わせください。

### リモコン表示



# リモコンの準備 (続き)

## 現在年月日・現在時刻を設定する

### 準備

#### ご注意

必ず現在年月日・現在時刻を設定してください  
「タイマー予約」「すぐ暖房30」運転ができません。  
また、電気表示が正しく表示されません。

■初めてお使いになるときは **1 ~ 7** まで全て設定してください。

■乾電池を交換したときは **→P.15**

(2014年2月15日午後1:30に設定する場合)

### 1

先の細いもので、リセットを押す

●時刻と年が点滅表示を始めます。

### 2

↑ ←進む を押し、年を合わせる

●押し続けると早送りします。

### 3

設定 を押して、月日設定にする

●時刻と月日が点滅表示を始めます。

### 4

↑ ←進む を押し、月日を合わせる

●押し続けると早送りします。

### 5

設定 を押して、時刻設定にする

●月日の表示が点灯に変わり時刻と午前午後が点滅表示を始めます。

### 6

↑ ←進む を押し、時刻を合わせる

●押し続けると早送りします。

### 7

設定 を押す

●時刻の点滅表示が点灯に変わり設定完了。

●電気代設定については **→P.40**

#### リモコン表示



#### リモコン (扉を開けた状態)



2 3 8 1  
4 5 7  
6  
先の細いもの

## 現在年月日・現在時刻を修正するときは

### 8

日時設定 を押し、2~7の操作をする

●タイマー予約が設定されているとき、おやすみ・ランドリー・けつろ抑制運転中・すぐ暖房30機能予約中は現在年月日・現在時刻の修正はできません。

## リモコンの操作のしかた

- 運転や機能の設定をするときは、リモコンの先端の送受信部を室内機の受信部に向けてボタンを押します。室内機が受信すると、「ピッ」という受信音がして、ランプが点灯します。(ランプが点灯しない機能もあります。)  
(エアコンの電源を入れた直後の約10秒間は、)リモコンのボタンを押しても受信しません。)
- 受信できる距離は、正面で約7mです。室内に電子点灯形の照明器具がある場合は、受信距離が短くなったり、場合によっては送受信できなくなる場合があります。
- 運転停止状態で、約3分間操作しないと節電のため液晶表示を消灯します。ボタンを押すと再表示します。なお、「タイマー予約」「すぐ暖房30」設定中は液晶表示を消灯しません。また、「暖房」「冷房」など運転を開始するボタンでは再表示しながら運転を開始します。
- リモコンはていねいに取り扱いください。落としたり、水がかかると送受信できなくなる場合があります。
- リモコンの点検について →P.61

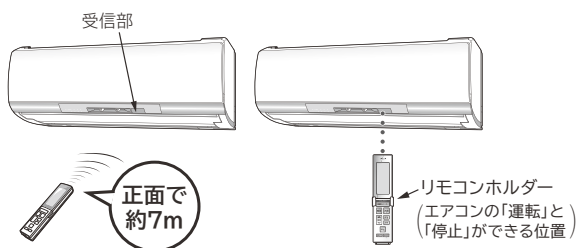

## 乾電池を交換したときの再設定は

- 乾電池を交換すると、リモコンがお買い上げ時の状態に戻ります。
- 室内機本体が記憶している設定をリモコンに取り込むことができます。(年月日・時刻・電気代・CO<sub>2</sub>排出量・据付位置設定)

### ■ リモコンの乾電池を交換する

**1** 運転している場合は運転を停止する

**2** 先の細いものでリセットを押す

**3** リモコンを室内機に向けておしえてを押す

- 前回運転の電気代が表示され →P.41、約10秒後に現在時刻が表示されます。
- 現在時刻が正しくないときは修正してください。 →P.14



- 電源プラグを抜くと、室内機はお買い上げ時の設定に戻ります。そのため、電源プラグを抜いた状態で乾電池交換をすると、元の設定を室内機からリモコンに送信できません。初めてお使いになるときと同様にリモコンを設定してください。 →P.14

## リモコンホルダーの使いかた

- リモコンは、リモコンホルダーで柱や壁に取り付けることができます。

### リモコンホルダーの取り付けかた

- 「運転」と「停止」ができる位置に取り付ける。

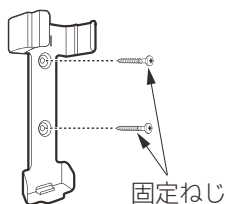

### リモコンの取り付けかた

- 上から差し込む。

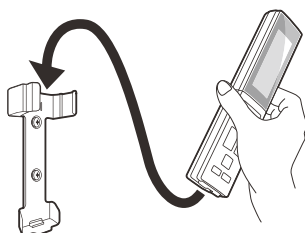

### リモコンの取り外しかた

- リモコンの上部を持って上方向に引き抜く。
- リモコンを左右にねじって取り外さないでください。扉や電池ケースふたが外れる場合があります。

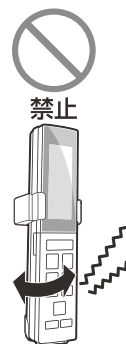









### ご注意

- 事前に取付場所から「運転」と「停止」ができることを確認してから取り付けしてください。
- 吹き抜けなどにより、室内機上部の天井が高い場合やリモコンホルダーの取付場所によっては、取り付けたまま「運転」や「停止」ができないことがあります。

# 運転の基本的な流れ

1



## 運転したいボタンを押す

 <small>暮らしカメラ</small> 	自動で省エネ運転をする →P.18、22 室温と外気温から運転の種類を自動選択 暖房    カラッと除湿    冷房 + プラス 「暮らしカメラ」で見ても 省エネ    風向の自動調整 (暮らし気流) (間取りサーチ)    風速の自動調整
	室温を上げる →P.23
	室温を下げる →P.25
	湿度を下げる →P.26
	室温に適した湿度に下げる →P.28
	風だけの運転をする →P.29
	おやすみ時に運転をする →P.38
	暖房運転時の温風の温度を上げ、室温をより暖かくする →P.24

- 「ピッ」と鳴り、押したボタンの運転を開始し、運転内容を表示します。
- 運転中に運転の種類を変えたときには、機械保護のため、約3分間運転を停止することがあります。

### 運転開始後の動き

可動パネルが自動的に開く

上下風向板・左右風向板がリモコンの設定にしたがった角度に自動的に開く →P.31、32  
 (例：上下風向板 、左右風向板 )

設定された温度・湿度になるように運転を制御

※在室人数、お部屋の条件・外気温によっては、設定温度や湿度にならない場合があります。

リモコン

リモコン  
(扉を開けた状態)

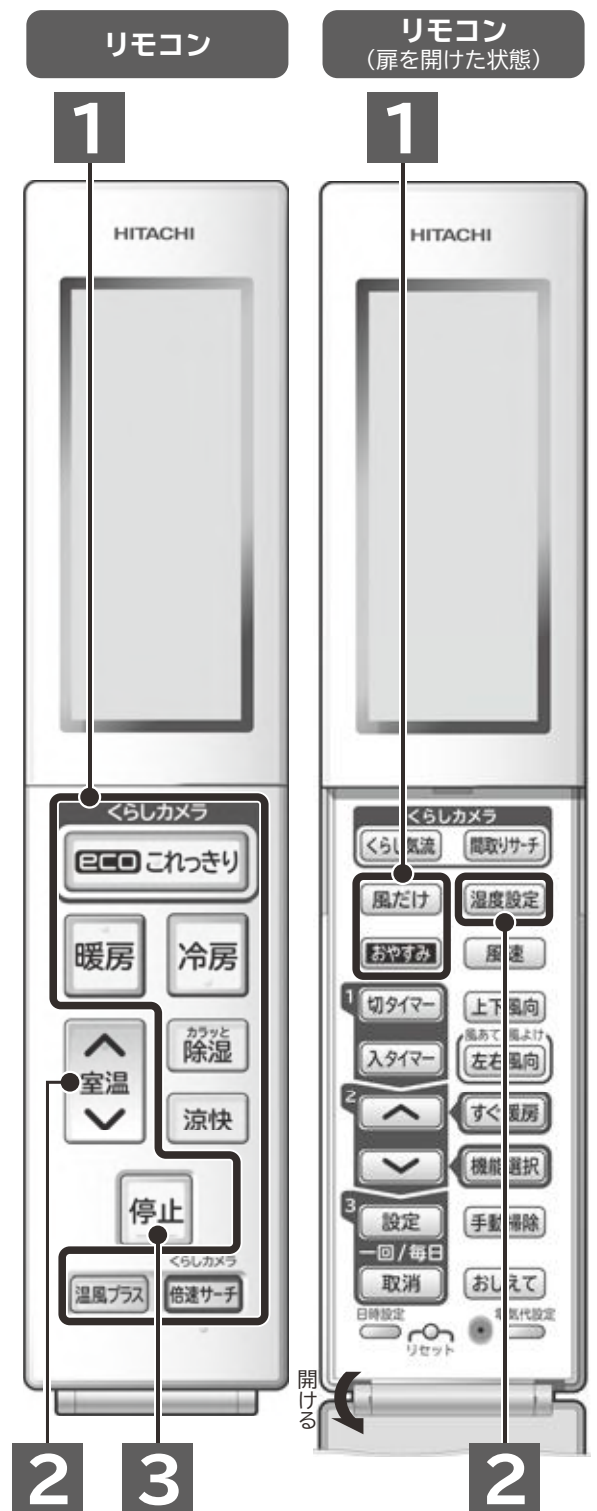

運転の基本的な流れ



## 2

### お好みで温度・湿度・風速・風向の設定を変えたり、いろいろな機能が使えます

※運転の種類によっては、変えられない、使えない機能もあります。→P.30

#### 設定温度を変えるときは

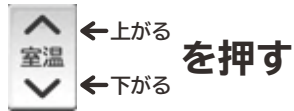

- 押し続けると早送りします。
- ボタンを押すごとに、「ピッ」と鳴り、1℃ずつ変わります。
- 設定温度20℃では基準温度として「ピピッ」と鳴ります。
- 設定温度30℃では基準温度として「ピピピッ」と鳴ります。
- 設定温度16℃(手動カラッと除湿は10℃)以下または32℃以上に設定しようとする時、「ピピッ ピピッ」と鳴ります。

#### 設定湿度を変えるときは

##### 湿度設定 を押す

- ボタンを押すごとに、「ピッ」と鳴り、5%ずつ下がります。



- 設定湿度が40%のときにボタンを押すと60%に変わります。このとき基準湿度として「ピピッ」と鳴ります。
- 加湿する機能はありません。

## 3

### 運転の停止は 停止 を押す

- 「ピー」と鳴り、運転が止まります。

#### 運転停止後の動き

運転停止(タイマーの予約は保持されます)

可動パネル・上下風向板が自動的に閉じる

運転状況により「自動フィルター掃除」→P.42  
「みはって霜とり」→P.23 を運転

- 設定状況により、「内部クリーン」「カビ見張り」を運転。→P.44

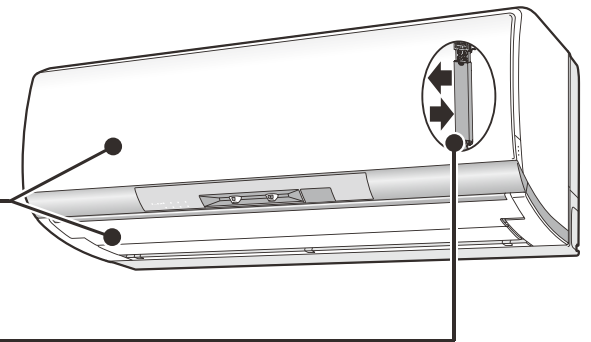

# ecoこれっさり自動 (自動で省エネ) 運転

「くらしカメラ」を組み合わせると、体感温度を維持しながら省エネ運転を行い、風向の自動調整(くらし気流)と風速の自動調整を行います。

ecoこれっさり自動(自動で省エネ)運転

## 1

**リモコン操作**

運転開始は  
これひとつ押すだけで



を押す

停止中に

●「ピッ」と鳴り、運転を開始します。

自動運転でおまかせ

お好みの運転から

暖房

→P.23

冷房

→P.25

除湿

→P.26

涼快

→P.28



を押す

運転中に

「風だけ」、「おやすみ」運転には、組み合わせできません。リモコンに **無効操作** が表示されます。 →P.30

## 運転内容

これっさり自動運転

これっさり  
**自動**

「室温」と「外気温」から  
「暖房」  
「カラッと除湿」  
「冷房」  
自動で選択します。

風速は、  
自動  が選べます。 →P.34

お好みの運転

暖房

冷房

除湿

涼快

風速は、<sup>100%</sup>急速  以外の  
お好みの風速が選べ  
ます。 →P.34

「くらしカメラ」による快適運転

**eco**

「eco」機能

お部屋の「人数」「人の動き」「日差し」「床・壁の温度」を見て、ムダのない省エネ運転を行います。

+ プラス

くらし気流

「くらし気流」機能

お部屋の「人数」「人の動き」「人のいる場所」を見て、快適気流運転を行います。

+ プラス

間取り

「間取りサーチ」機能

お部屋の「大きさ」「形」、間仕切りの開閉を見て、温度ムラのない気流運転を行います。

## 2 温度の微調整は



●調整範囲は運転モードにより異なります。



ECOこれっさり -3~+3℃

暖房 →P.23

カラッと除湿 →P.26

冷房 →P.25

涼快 →P.28

## 3 いろいろな機能の設定は →P.30

## 4 運転の停止は 停止 を押す

●「ピー」と鳴り、運転が止まります。

### リモコン表示



### 室内機のランプ表示

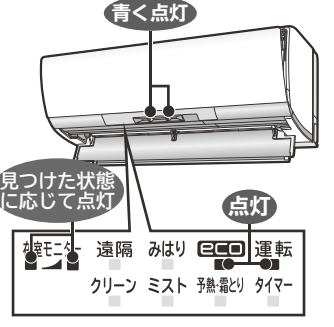

ecoこれっさり自動・「くらし気流」「間取りサーチ」設定中のとき

※  の表示は設定後3秒間で消灯し、その後風速の設定が表示されます。

※「在室モニター」ランプについては →P.21

### 設定解除

**ecoこれっきり** を押す

**eco + ぐらし気流 + 間取り** → **すべて解除**

すべて解除になり、これっきり自動または、暖房運転など、お好みの運転モードになります。

**ぐらし気流** を押す (扉内側ボタン)

「ぐらし気流」機能が解除となります。

- ・もう一度押せば設定されます。
- ・解除設定は記憶されます。

次の運転では解除となります。

→P.35

**間取りサーチ** を押して **間取り** を表示させた状態で  
もう一度 **間取りサーチ** を押す (扉内側ボタン)

「間取りサーチ」機能が解除となります。

- ・もう一度押し、風速表示の消灯中に再度押せば設定されます。
- ・解除設定は記憶されます。

次の運転では解除となります。

→P.35

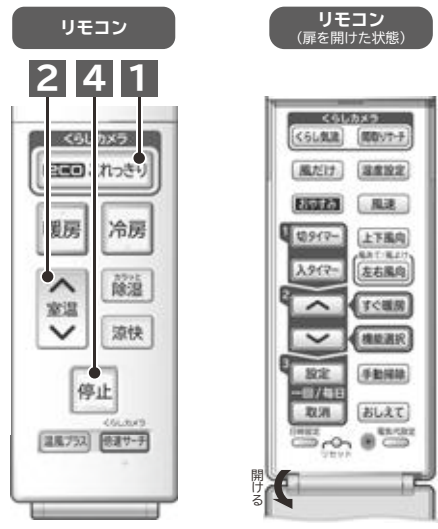

### 「これっきり自動」運転のワンポイントアドバイス

- 室温と外気温により、運転の種類を自動的に選択します。
- 運転開始後は1時間ごとに室温と外気温を検知し、必要に応じて運転の種類を切り換えます。

室温	約23℃	約27℃
「暖房」運転	「カラッと除湿」運転	「冷房」運転
設定温度約23℃として運転します。	除湿運転開始時の温度を設定温度とし、約50~60%を設定湿度として運転します。	設定温度約27℃として運転します。

※運転の種類や設定湿度は、外気温によって変わります。

### 「ecoこれっきり自動」運転のワンポイントアドバイス

●設定温度・湿度を自動的に調整する運転ですが、リモコンの設定温度・湿度の表示は変わりません。

運転の種類	運転内容
暖房	次の条件により設定温度を下げます。 <ul style="list-style-type: none"> <li>・人の動きの多いとき</li> <li>・お部屋の湿度の高いとき</li> <li>・人の周囲の温度が高いとき</li> <li>・室内機の近くの比較的暖かいエリアに人がいるとき(暖房運転中は足下への送風のため)</li> <li>・複数の人が近くにいますとき</li> </ul>
冷房	次の条件により設定温度を上げます。 <ul style="list-style-type: none"> <li>・人の動きの少ないとき</li> <li>・お部屋の湿度の低いとき</li> <li>・人の周囲の温度が低いとき</li> <li>・室内機から少し離れた比較的涼しいエリアに人がいるとき(冷房運転中は天井面に沿った送風のため)</li> </ul>
カラッと除湿・涼快	次の条件により設定湿度を上げます。 <ul style="list-style-type: none"> <li>・人の動きの少ないとき</li> <li>・お部屋の湿度の低いとき</li> </ul>

●エアコンを運転したまま、約10分以上人を見つけれない場合は、下表の不在省エネ運転を行います。ただし、リモコンの設定温度の表示は変わりません。

運転の種類	不在省エネ運転の運転内容(人を見つけれない場合)
暖房	設定温度を最大で約6.6℃下げる。
冷房	設定温度を最大で約4.6℃上げる。
カラッと除湿・涼快	設定湿度を最大で約11%上げる。

●節電効果は、RAS-ZC40D2を日立環境試験室で測定。洋室14畳。使用条件は、暖房時：外気温度2℃、設定温度23℃、風速“自動”において、室温安定時の1時間あたりの積算消費電力量：通常暖房運転時約707Wh。「ぐらしカメラ[ecoこれっきり自動]」運転(暖房時)最小367Wh。在室人数は3人。活動状態は、室内機から2.5m離れた地点で3.0メッツ相当(エクササイズなど)を想定。日射量が多い日中で、3人が近い範囲に存在し、3人の位置と日が差し込んでいるエリアが一致し、人の周囲温度が設定温度より高めである状態を想定。

●室温が安定しているときにお部屋の人数が変わったことを見つけると、室温変化を事前に予測して省エネ運転します。

運転の種類	運転内容
暖房	お部屋の人数が増えたときに、人数の増加にあわせて前もって暖房能力を落として省エネします。(人数が減ったときは省エネを重視し、暖房能力は上げません。)
冷房	お部屋の人数が減ったときに、人数の減少にあわせて前もって冷房能力を落として省エネします。(人数が増えたときは省エネを重視し、冷房能力は上げません。)
カラッと除湿・涼快	お部屋の人数の増減による運転内容の変化はありません。

# ecoこれっさり自動(自動で省エネ)運転(続き)



## 「くらし気流」機能のワンポイントアドバイス

- 「くらし気流」機能は、「くらしカメラ」により人の動きを判断し、上下風向板・左右風向板を自動的に調整する機能です。

状態	くつろぎ中(標準)	キッチンでの作業中	食事中	お部屋が暗くなったとき
風向	<p>人のいる範囲をスイングします。左右風向板は体感温度が最も高い人(暖房運転中は最も低い人)の位置でスイングが一時停止します。</p>	<p>キッチンで動いている人の向きで一時停止しながら、人のいる範囲をスイングします。</p>	<p>上下風向板は上向き(暖房運転中は下向き)でスイングします。左右風向板は人のいる範囲の左右に交互に向けます。</p>	<p>左右風向板は正面になります。上下風向板は、1時間に一度測定する床温度により、スイングまたは運転の種類に応じた自動セット位置になります。お部屋が明るくなると、元の状態に戻ります。</p>

- 「くつろぎ中」「キッチンでの作業中」「食事中」の同じ状態が約30分以上続くと、風のあたりすぎを防止するために風向板の動きが停止することがあります。
- 実際の状態が変化しても、風向板の動きはすぐに変化しません。最短でも約1分30秒かかります。
- 左右風向板と上下風向板で「くらし気流」を行いますが、設定風速、設定温度と室温の差、お部屋のレイアウトなどにより実際に風が届かない場合があります。このようなときは左右風向設定機能 [→P.32](#)、上下風向設定機能 [→P.31](#)、風速設定機能 [→P.34](#) をご使用ください。
- 「くらし気流」の意図した動作をしない場合や、意図しない動作により、お年寄りや乳幼児に風をあてたくない場合には、左右風向設定機能 [→P.32](#)、上下風向設定機能 [→P.31](#) でお好みの位置に設定してください。
- 「くらし気流」に設定した場合でも、「冷房」「カラッと除湿」「涼快」運転中にお部屋の温度・湿度が高い状態が続くと、露つきによる滴下を防止するため、左右風向板・上下風向板の角度が変化することがあります。温度・湿度が下がれば元の位置に戻ります。
- 上下風向板のスイング中 [→P.31](#) に「くらし気流」を設定すると、上下風向板のスイングは取り消しになります。
- [上下風向](#) [左右風向](#) を押すと「くらし気流」は取り消しされます。
- 「くらしカメラ」を使ったすべての機能を使えなくすると、「くらし気流」は使えなくなります。[→P.21](#)



## 「間取りサーチ」機能のワンポイントアドバイス

- 「間取りサーチ」機能は、「くらしカメラ」により部屋の間取りと間仕切りの開閉を検出し、上下・左右風向板と風速、最大能力を自動的に調整する機能です。
- 「くらし気流」と「間取りサーチ」が設定されている場合、人を見つけているときは「くらし気流」の制御を行い、人を見つけていないときは「間取りサーチ」の制御を行います。

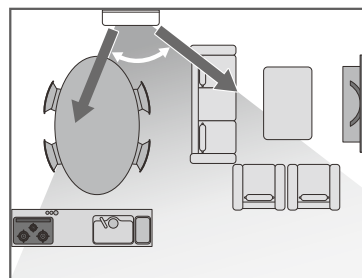

●間取りの検出

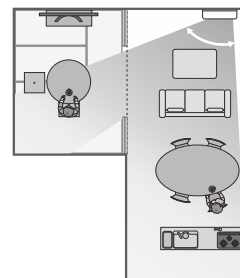

●間仕切り開閉の検出

- 約30分以上運転が継続すると、風のあたりすぎを防止するために、風向板の動きが停止することがあります。

## 「くらしカメラ」の見える範囲

「くらしカメラ」は約40秒ごとに回転しながら、左方向・正面・右方向の3方向を見ます。見える範囲はお部屋を上から見た場合、室内機を中心に約150度の範囲で約7m先まで、お部屋を横から見た場合で、「くらしカメラ」の位置から下方向に約45度の範囲です。※「くらしカメラ」はプライバシーに配慮し、録画機能や画像を出力する機能はありません。

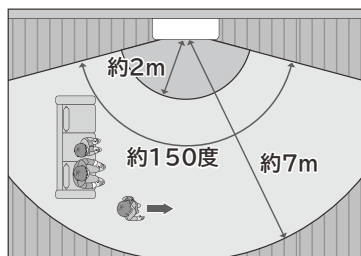

お部屋を上から見た場合

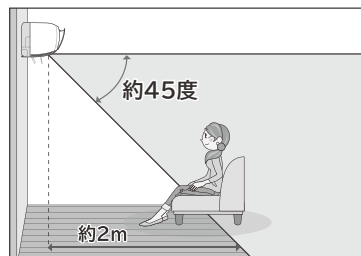

お部屋を横から見た場合

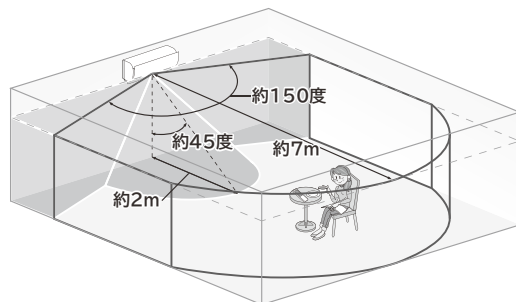

## 「くらしカメラ」で見つけることができる内容

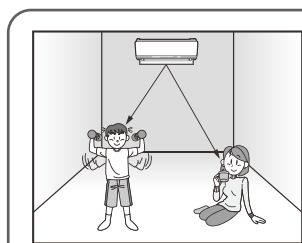

- 人の動きの多い少ない
- 人の人数と居場所

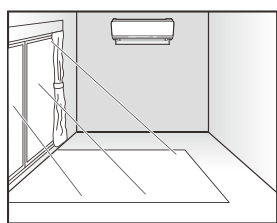

- 室内機前方の床・壁の温度

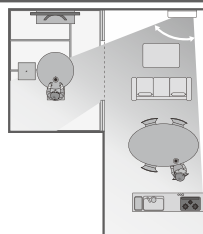

- 部屋の間取り
- 間仕切りの開閉

### 室内機のランプ表示

- 在室モニター** 人を見つけていない状態(不在)
- 在室モニター** 少数の人(1~2人程度)を見つけた状態
- 点灯**
- 在室モニター** 多数の人(2~4人程度以上)を目安として見つけた状態
- 点灯**

### お知らせ

実際の人数が変化しても、「在室モニター」ランプはすぐに変化しません。見つけるまで最短で約1分30秒かかります。

## 「くらしカメラ」のワンポイントアドバイス

- 「くらしカメラ」で、以下の場所は見るできません。
  - ・室内機から約2m以内(室内機の据え付けてある高さにより異なります。)や据え付けてある壁面。
  - ・室内機と人の間に壁・ついたて・タンス・本棚などがある場所。
- 「くらしカメラ」は、人の上半身の形状で人を見つけてます。そのため、以下のようなときには、正しく見つけることができないことがあります。
  - ・寝転がっている人や乳幼児を見つけれないことがあります。
  - ・ペットは見つけれません。
  - ・お部屋が暗いと、人を見つけれられません。
  - ・床や壁の色と服装や頭部の色が似ていると、見つけにくくなります。
  - ・帽子をかぶっていると、帽子の色や形状によっては、見つけられないことがあります。
  - ・テレビやポスターに映っている人を見つけることがあります。
  - ・ランプシェードなどを人として見つけることがあります。

### 「くらしカメラ」をお使いにならない場合は

- 運転停止中にリモコンを室内機に向けて **間取りサテ** を押しながら **▲** または **▼** を押し、「0」を表示させると「くらしカメラ」を使ったすべての機能が使えなくなります。同じ操作で「1」を表示させると「くらしカメラ」を使ったすべての機能が使えるようになります。
- タイマー予約中またはすぐ暖房30機能予約中には設定できません。
- 「くらしカメラ」を使ったすべての機能を使えなくすると「風あて」「風よけ」が使えなくなります。→P.32
- 「くらしカメラ」が汚れている場合には、綿棒などで掃除してください。

### 〈検出感度を調整するには〉

- 運転停止中にリモコンを室内機に向けて **湿度設定** を押しながら、**▲** または **▼** を押し設定します。(お買い上げ時のリモコン表示は「0」です。)室内機が受信すると「ピッ」と鳴ります。

リモコン表示	-3	-2	-1	0	1	2	3
検出感度	低い			通常			高い

### 調整の目安

人がいても「在室モニター」ランプが点灯しにくいと感じる場合	検出感度を「高い」に調整
人がいないのに「在室モニター」ランプが点灯している場合	検出感度を「低い」に調整

### ●検出感度を高くすると

より検出しやすくするために、感度とともに検出回数も増やすため、「在室モニター」ランプ点灯の変化が遅くなることがあります。

# 倍速サーチ (すばやく快適節電) 運転

ecoこれっきり自動運転の省エネ運転と風向の自動制御をすばやく行います。

倍速サーチ(すばやく快適節電)運転

1	運転中から	<p>リモコン操作</p> <p>を押し</p>	現在の運転	<p>これっきり自動</p> <p>お好みの運転</p> <p>暖房 冷房</p> <p>除湿 涼快</p>
	停止から	<p>リモコン操作</p> <p>を押し</p> <p>停止中に</p>	前回行った運転に	<p>お好みの運転</p> <p>暖房 冷房</p> <p>除湿 涼快</p> <p>上記以外の運転は、</p> <p>これっきり自動</p>

+ プラス

### 運転内容

**「くらしカメラ」による快適運転**

**eco**

「eco」機能  
お部屋の「人数」「人の動き」「日差し」「床・壁の温度」を見て、ムダのない省エネ運転を行います。

+ プラス

**くらし気流**

「くらし気流」機能  
お部屋の「人数」「人の動き」「人のいる場所」を見て、快適気流運転を行います。

+ プラス

**間取り**

「間取りサーチ」機能  
お部屋の「大きさ」「形」、間仕切りの開閉を見て、温度ムラのない気流運転を行います。

**倍速サーチ**

「倍速サーチ」機能

**倍速サーチ**

「eco」機能  
「くらし気流」機能  
「間取りサーチ」機能のくらしカメラによる機能をすばやく行います。

※注意  
早く見るため、見間違ふ可能性が高くなります。ご希望にそわないときは、解除してください。

解除方法  
もう一度  
くらしカメラ  
**倍速サーチ**  
を押す

## 2 温度の微調整は

▲ 室温 ▼

●調整範囲は運転モードにより異なります。

くらしカメラ ecoこれっきり →P.18

暖房 →P.23 除湿 →P.26

冷房 →P.25 涼快 →P.28

暑い・寒いと感じるときは変更してください。

## 3 いろいろな機能の設定は →P.30

## 4 運転の停止は 停止 を押し

●「ピー」と鳴り、運転が止まります。

### リモコン表示

### 室内機のランプ表示

見つけた状態に応じて点灯

リモコン表示

倍速サーチ表示

ecoこれっきり自動・「くらし気流」「間取りサーチ」設定中のとき

※「間取り」の表示は設定後3秒間で消灯し、その後風速の設定が表示されます。

※「在室モニター」ランプについては →P.21

**お知らせ**

「倍速サーチ」設定時には、「eco」「くらし気流」「間取りサーチ」「倍速サーチ」が自動的に設定されます。人数や人の居場所の変化を見つけるまでには最短でも30秒かかります。

「倍速サーチ」設定時には、「eco」による節電の程度が低くなることがあります。

リモコン

2 4 1

# 暖房(室温を上げる)運転

- 1 **暖房** を押す  
●「ピッ」と鳴り、運転を開始し、運転内容を表示します。
- 2 **温度の調整は**  調整範囲 16~32℃
- 3 **いろいろな機能の設定は** →P.30
- 4 **運転の停止は** **停止** を押す  
●「ピー」と鳴り、運転が止まります。

**リモコン表示**

時刻 午後 1:30 温度 23℃

**暖房**

風速 自動

暖房・設定温度23℃・風速“自動”・左右風向“正面”のとき

**室内機のランプ表示**

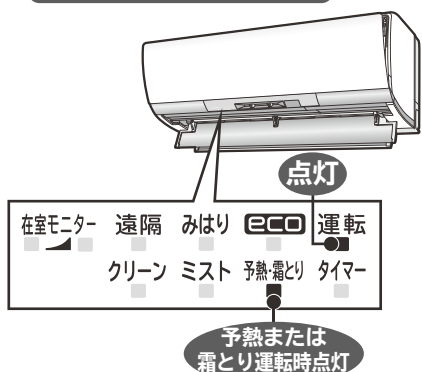

点灯

在室モニター 遠隔 みはり eco 運転  
クリーン ミスト 予熱・霜とり タイマー

予熱または霜とり運転時点灯

## 「暖房」運転のワンポイントアドバイス



- 「予熱・霜とり」ランプが点灯して風が出ないことがあります。このときは「予熱」、または「霜とり」運転中です。(故障ではありません)

運転の種類	運転の内容
予熱運転	室内機の熱交換器を暖める運転で、運転開始直後の2~3分間。
みはって霜とり運転	<ul style="list-style-type: none"> <li>●室外機の熱交換器に付いた霜を取る運転です。</li> <li>●運転中は室外機の熱交換器の温度と外気温から霜の付き具合を判断し、必要なときにだけ行います。</li> <li>このとき暖房運転を一時停止します。(5~10分、最大でも22分)</li> <li>●運転を停止したときに室外機の熱交換器に霜が付いていると判断したら行います。</li> </ul>

- 外気温「-20~21℃」でお使いください。  
-20℃未満や24℃以上では、機械保護のため運転しないことがあります。
- 風速は“自動”をおすすめします。部屋の暖まり具合に合わせ風速が変わり、風を冷たく感じにくくなります。→P.34
- エアコン暖房は、部屋全体を暖める暖房ですので、暖かく感じるまで少し時間がかかります。「入タイマー」での運転をおすすめします。→P.36
- 外気の熱を吸収して暖房するため、外気温が下がると暖房能力も下がります。この場合はPAMおよびインバーターの働きで圧縮機の回転数を上げて暖房能力が下がらないよう運転しますが、それでも暖まりが悪いときは、他の暖房器具を併用してください。
- 配管が長いと、暖房能力が若干低下します。
- 「暖房」運転を行うと、運転後しばらくして一時的に「暖房」運転を中断することがあります。これは「霜とり」運転を行っているためです。(室内機の「予熱・霜とり」ランプが点灯します。)このときに室温が若干下がることがありますが、風速が“自動”のときには「霜とり」運転を行う前に自動で「あらかじめ温風」運転を行い、室温の低下を抑制します。「霜とり」運転終了後に「暖房」運転を再開します。

### あらかじめ温風運転について

霜とり運転前に吹き出し空気温度を高くして、室温を上げる運転を行い、霜とり運転中の室温の低下を緩和します。

- 霜とり運転の約10分前から、吹き出し空気温度を高くします。
- 風速が“自動”のときにのみ行います。
- 外気温や室外機の熱交換器に付いている霜の量によっては、室温が上がらないことがあります。
- 「ecoこれっきり自動」「eco」「風よけ」「温風プラス」「おやすみ」運転のときは「あらかじめ温風」運転は行いません。

リモコン

2 1 4



くらしがら ecoこれっきり

暖房 冷房

室温 除湿

涼快

停止

くらしがら 温風プラス 急速サー

# 温風プラス運転・ゆか暖30運転

「温風プラス」運転は、暖房運転中の温風の温度を高くする機能です。温風が物足りないと感じたときや、もっと暖かい温風がほしいときにおすすめです。

「ゆか暖30」運転は、その人の足もとを中心に暖房運転を行います。足もと温度約30℃の床暖感覚です。

**お知らせ** 温風の温度を高くする運転のため、室温が高くなる場合があります。

## 温風プラス運転にするときは

- 1 運転停止中または暖房運転中に **温風プラス** を押す**
  - 「ピッ」と鳴り、「温風プラス」運転になります。
  - リモコンの設定温度表示部に「H」が点灯します。(室温を設定することはできません)
- 暖め過ぎを防止するために、風が弱くなったり、出なくなることがあります。  
このときの温度を  で-3~+3の範囲で微調整することができます。
  - リモコン表示は、約10秒後に「H」になります。
- 3 元の運転に戻すときは再度 **温風プラス** を押す**
  - 「ピッ」と鳴り、元の「暖房」運転に戻ります。

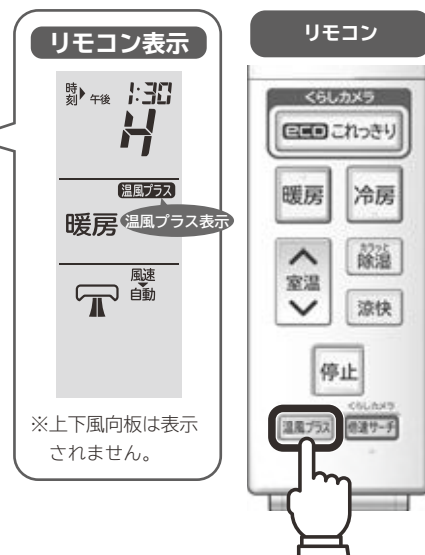

※上下風向板は表示されません。

## ゆか暖30運転にするときは

- 1 「温風プラス」運転中に **くらし気流** を押す**
  - 「ピッ」と鳴り、「ゆか暖30」運転になります。
- 暖め過ぎを防止するために、風が弱くなったり、出なくなることがあります。  
このときの温度を  で-3~+3の範囲で微調整することができます。
  - リモコン表示は、約10秒後に「H」になります。
- 3 元の運転に戻すときは再度 **くらし気流** を押す**
  - 「ピッ」と鳴り、元の「温風プラス」運転に戻ります。

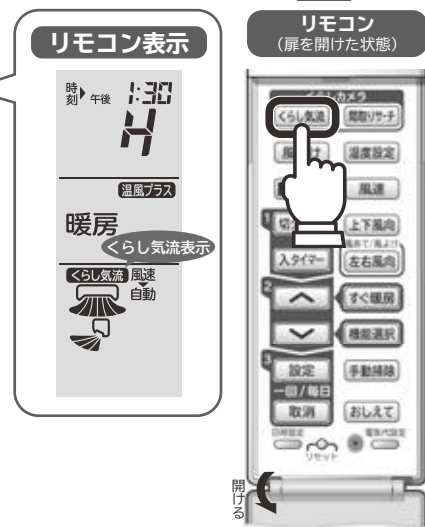

開ける



**お知らせ** 外気温度や室温が低いときには、弱い風が続くことがあります。また、吹き出し空気温度が目標の温度になるまで時間がかかることや到達しないことがあります。

## 「温風プラス」「ゆか暖30」運転のワンポイントアドバイス

- 「温風プラス」運転は、吹き出し口付近での吹き出し空気温度が約55℃(RAS-ZC22D・ZC25D・ZC28D・ZC36Dは約50℃)を目標に運転を制御します。(吹き出し空気の目標の温度は外気温度2℃、室温20℃のときの吹き出し口付近での最高温度です。)
- 吹き出し空気の温度を高めるために、「温風プラス」「ゆか暖30」運転中は設定温度を自動的に高めます。「温風プラス」「ゆか暖30」運転から元の暖房運転に戻したときは、寒く感じることを防止するため、自動的に高くした設定温度を徐々に下げいき、リモコン設定温度に戻します。
- 「温風プラス」運転では、風速は「自動」、上下風向板は自動セット位置、左右風向板は正面で固定となります。「ゆか暖30」運転では、風速は「自動」、上下風向板・左右風向板の角度は自動的に調整します。
- 「温風プラス」「ゆか暖30」運転開始後、しばらくして風が弱くなったり、出なくなることがあります。これは「霜とり」運転を実施しているためです。(室内機の「予熱・霜とり」ランプが点灯します。)このときに吹き出し空気温度が低くなりますが、「霜とり」運転終了後に「温風プラス」「ゆか暖30」運転を再開します。
- 通常の「暖房」運転に比べて吹き出し空気温度が高いため、部屋の端まで温風が行き渡らない場合や、室温が高くなる場合があります。部屋全体を暖めたいときは、通常の「暖房」運転をおすすめします。
- 「ゆか暖30」運転を設定しても、室内機から遠くにいる場合、足もと温度が約30℃にならない場合があります。
- 「温風プラス」「ゆか暖30」運転を取り消して通常の「暖房」運転に戻すと、風が弱くなったり、出なくなることがあります。これは暖め過ぎを防止するためです。
- 左右風向設定機能 (→P.32)、上下風向設定機能 (→P.31)、風速設定機能 (→P.34) は使用できません。リモコンに **無効操作** が表示されます。
- 外気温度や室外機の熱交換器に付いている霜の量によっては、目標の吹き出し空気温度にならないことがあります。
- 「eco」「倍速サーチ」「間取りサーチ」機能設定中に「温風プラス」「ゆか暖30」運転を設定すると、これらの機能は取り消しになります。



# 冷房(室温を下げる)運転

## 1 冷房 を押す

●「ピッ」と鳴り、運転を開始し、運転内容を表示します。

## 2 温度の調整は



## 3 いろいろな機能の設定は →P.30

## 4 運転の停止は 停止 を押す

●「ピー」と鳴り、運転が止まります。

### リモコン表示



冷房



冷房・設定温度27°C・  
風速“自動”・  
左右風向“正面”のとき

### 室内機のランプ表示



点灯

在室モニター 遠隔 みはり ECO 運転  
クリーン ミスト 予熱・霜とり タイマー

### 「冷房」運転のワンポイントアドバイス



- 外気温「22~43°C」でお使いください。  
22°C未満や43°C以上では、機械保護のため運転しないことがあります。
- 室内に冷房能力以上の熱源(多くの人がある、熱器具を使う)があると“設定温度”に到達しないことがあります。
- 配管が長いと、冷房能力が若干低下します。

### リモコン

2 4 1



冷房(室温を下げる)運転

# カラッと除湿(湿度を下げる)運転

再熱除湿方式で“自動”カラッと除湿/手動カラッと除湿/ランドリー/けつろ抑制運転を行います。(加湿する機能はありません。)

1

**カラッと除湿** を押し、希望の除湿運転を選ぶ

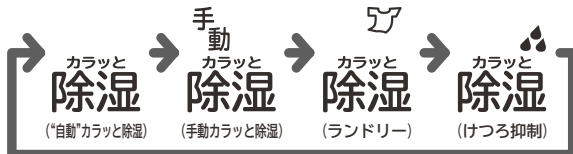

- ボタンを押すごとに、切り換わります。
- 「ピッ」と鳴り、運転を開始し、運転内容を表示します。

2

## 温度・湿度の調整は



調整範囲

- “自動”カラッと除湿・ランドリー…自動設定温度の-3~+3℃
- 手動カラッと除湿…10~32℃
- けつろ抑制…調整できません。

調整範囲

- 湿度設定
- “自動”カラッと除湿・手動カラッと除湿…40~60%
  - ランドリー・けつろ抑制…調整できません。

3

いろいろな機能の設定は → P.30

4

運転の停止は **停止** を押す

- 「ピー」と鳴り、運転が止まります。

### リモコン表示

時刻 ▶ 午後 1:30

“自動”カラッと除湿・  
設定湿度50%・  
風速“自動”・  
左右風向“正面”のとき

湿度 50% カラッと除湿

風速 自動

### 室内機のランプ表示

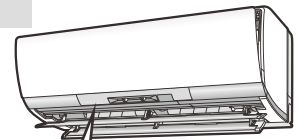

点灯

在室モニター 遠隔 みはり ECO 運転  
クリーン ミスト 予熱・霜とり タイマー

ランドリー  
けつろ抑制  
運転時点灯

## 「カラッと除湿」運転のワンポイントアドバイス

- 室温が1℃以下では運転しません。(外気温「1~35℃」でお使いください。)
- 外気温が低いときは“設定温度”に達しないことがあります。
- 運転中に、室外機ファンが低速になったり、停止することがあります。
- “自動”カラッと除湿/手動カラッと除湿運転は、下記のように自動的に運転内容が変わります。

・設定温度に制御するために、設定温度より現在室温が低いときや、高いときは、自動的に運転内容が変わります。

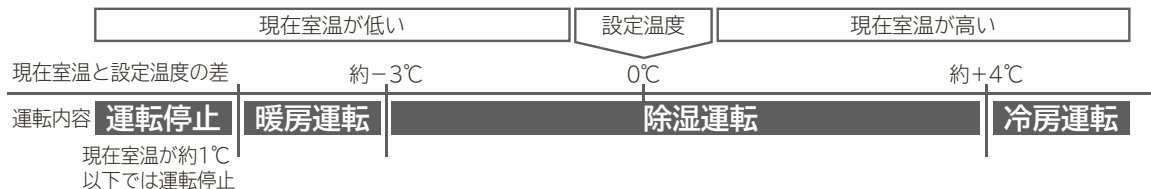

・自動的に運転内容を切り換える際に、お部屋の湿度が一時的に30%程度変動する場合があります。

- 「ランドリー」運転は
  - ・洗濯物の量や材質によっては、乾きが遅くなる場合があります。
  - ・室温をあまり上げたくない場合は、「“自動”カラッと除湿」の設定湿度40%、風速“パワフル急速” (→ P.34) をお使いください。
  - ・室温・湿度が一時的に上がるため、人がいないときに使うことをおすすめします。
- 「けつろ抑制」運転は
  - ・すでに結露した露は取れません。
  - ・外気温が低いときは室温が下がるため、人がいないときに使うことをおすすめします。

**カラッと除湿** を押すごとに、運転内容が変わります。

ボタンを押すと	こんなときに	運転の内容
<b>カラッと除湿</b> (“自動”カラッと除湿)	ジメジメするとき	<ul style="list-style-type: none"> <li>● ボタンを押したときの室温をほぼ設定温度とします。 (室温12℃以下は13℃、13~22℃は室温+2℃、23~26℃未満は室温、26℃以上は26℃。)</li> <li>● 目標湿度前後まで下がれば、運転を一時的に停止します。 上がれば運転を再開します。</li> </ul>
<b>手動カラッと除湿</b> (手動カラッと除湿)	ジメジメするとき にお好みの温度・湿度に調整したいとき	<ul style="list-style-type: none"> <li>● 設定温度・湿度をお好みの温度・湿度に調整することができます。</li> <li>● 設定湿度前後まで下がれば、運転を一時的に停止します。 上がれば運転を再開します。</li> </ul>
<b>カラッと除湿</b> (ランドリー)	洗濯物の乾燥を早めたいとき	<ul style="list-style-type: none"> <li>● 除湿、暖房の組み合わせで、洗濯物乾燥優先の運転をします。 そのため室温・湿度が一時的に上がります。</li> <li>● 3時間切タイマーが設定されます。</li> <li>● 運転停止後のリモコンに表示される運転の種類は「ランドリー」を運転する前の表示に戻ります。</li> </ul>
<b>カラッと除湿</b> (けつろ抑制)	冬場、窓の結露を抑えたいとき	<ul style="list-style-type: none"> <li>● 湿度を下げることを優先した運転をします。そのため室温は下がります。 室温が約1℃未満になると運転を停止します。</li> <li>● 2時間切タイマーが設定されます。</li> <li>● 運転停止後のリモコンに表示される運転の種類は「けつろ抑制」を運転する前の表示に戻ります。</li> </ul>

カラッと除湿(湿度を下げる)運転



### 「タイマー」運転との併用について

- 「ランドリー」と「けつろ抑制」運転は、「入タイマー」「切タイマー」運転はできませんが、**おやすみ** を使って30分、1、2、3…、9時間タイマー、または連続運転に設定できます。

→P.38

### 「カラッと除湿」の能力について

- 室内に冷房能力以上の熱源(多くの人がある・熱器具を使う)があると、「設定温度」に到達しないことがあります。
- 室内に除湿能力以上の熱源および湿気の浸入、発生があると「設定湿度」に到達しないことがあります。

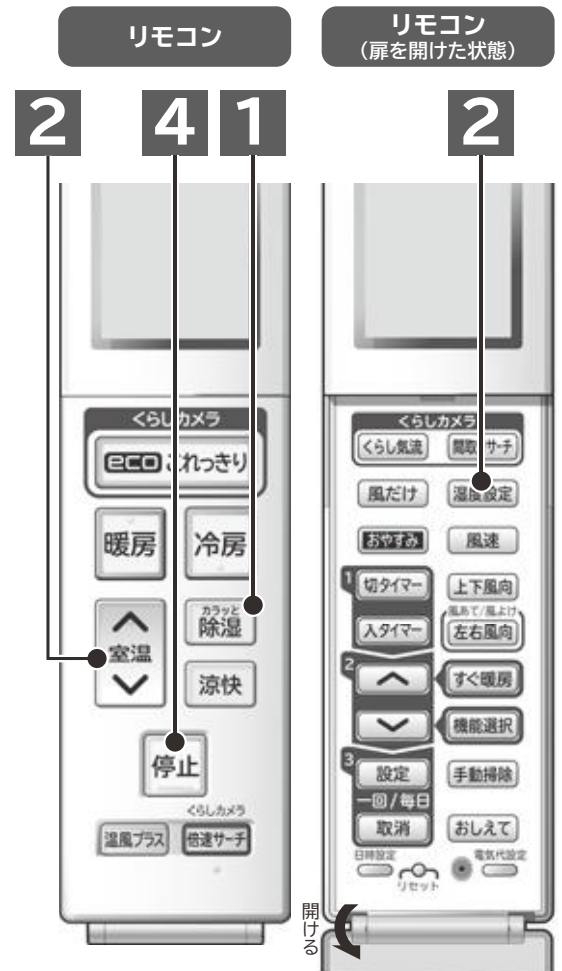

# 涼快 (室温に適した湿度に下げる) 運転

“自動”涼快運転は、室温と外気温から自動設定した室温(約24~28℃)に適した湿度に下げる運転をします。お好みの温度・湿度に設定したい場合には手動涼快運転をおすすめします。(加湿する機能はありません。)

## 1 涼快 を押し、希望の涼快運転を選ぶ

- ボタンを押すごとに切り換わります。
- 「ピッ」と鳴り、運転を開始し、運転内容を表示します。

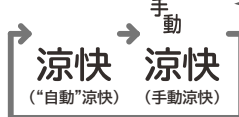

## 2 温度・湿度の調整は

- 調整範囲**
- “自動”涼快…自動設定温度の-3~+3℃
  - 手動涼快…16~32℃
- 湿度設定 調整範囲**
- “自動”涼快…調整できません。(自動的に50~60%に設定されます。)
  - 手動涼快…40~60%

## 3 いろいろな機能の設定は → P.30

## 4 運転の停止は 停止 を押す

- 「ピー」と鳴り、運転が止まります。

**リモコン表示**

時刻 午後 1:30

“自動”涼快・風速“自動”・左右風向“正面”のとき

**涼快**  
風速 自動

**室内機のランプ表示**

点灯

在室モニター 遠隔 みはり ECO 運転  
クリーン ミスト 予熱・霜とり タイマー

涼快(室温に適した湿度に下げる)運転

### 「涼快」運転のワンポイントアドバイス

- 冷房の苦手な方におすすめです。
- 運転中に、室外ファンが低速になったり、停止することがあります。
- 外気温「25~35℃」でお使いください。

● 設定温度は、外気温と室内の温度を検知して、1時間ごとに24℃から28℃の範囲で自動的に設定されます。

● 設定湿度は、設定温度により自動的に設定されます。

自動設定温度	24℃	25℃	26℃	27℃	28℃
自動設定湿度	60%	55%	50%		

※室温が設定温度に達しても、設定湿度にならない場合は、運転を続けることがあります。

- 温度を制御するために、設定室温より現在室温が低いときや、高いときは、運転内容が自動的に変わります。

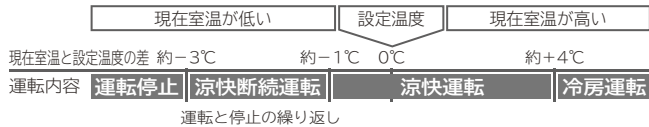

- 在室人数・部屋の条件・外気温によっては、設定温度や湿度にならない場合があります。
- 室温を下げたいときや、湿度よりも温度を優先したいときは、「冷房」運転をおすすめします。→ P.25
- 室内に冷房能力以上の熱源(多くの人がある・熱器具を使う)があると、「設定温度」に到達しないことがあります。
- 室内に除湿能力以上の熱源および湿気の浸入、発生があると「設定湿度」に到達しないことがあります。

**リモコン**

リモコン (扉を開けた状態)

2 4 1 2

開ける

# 風だけ(風にあたって涼む、お部屋の空気を循環させる)運転

扇風機のように風にあたって涼みたいときや、お部屋の空気を循環したいときにおすすめします。

## ご注意

風だけ運転では室温・湿度の調整はできません。  
(冷房・暖房・カラッと除湿運転などは行いません。)

運転の種類	運転の内容
“自動”風だけ	<ul style="list-style-type: none"> <li>●外気温と日付から運転内容が変わります。運転内容を決定するまでに約1分かかります。</li> <li>●冷房シーズン(6~8月)もしくは外気温が12℃より高いときは「風にあたって涼む」運転を行います。 <ul style="list-style-type: none"> <li>・上下・左右風向板は人のいる範囲をスイングします。</li> <li>・風速“自動”設定時はお部屋の温度、お部屋にいる人の動きの多い少ないと居場所に応じて、風速を自動的に調整します。</li> </ul> </li> <li>●冷房シーズン(6~8月)以外で、外気温が12℃以下のときは「お部屋の空気を循環させる」運転を行います。 <ul style="list-style-type: none"> <li>・上下風向板は下向きに、左右風向板は人のいるエリアをよけるように向けます。</li> <li>・風速“自動”設定時はお部屋の温度に応じて、風速を自動的に調整します。</li> </ul> </li> </ul>
手動風だけ	<ul style="list-style-type: none"> <li>●お好みの位置に送風します。左右風向設定機能(→P.32)、上下風向設定機能(→P.31)でお好みの位置を設定してください。</li> <li>●風速“自動”設定時はお部屋の温度に応じて、風速を自動的に調整します。</li> </ul>

## リモコン表示

“自動”風だけ・風速“自動”のとき  
手動風だけ・風速“自動”・左右風向“正面”のとき

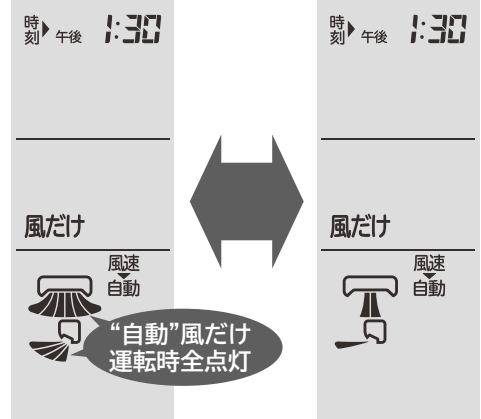

●「風だけ」を押すごとに切り換わります。

## 室内機のランプ表示

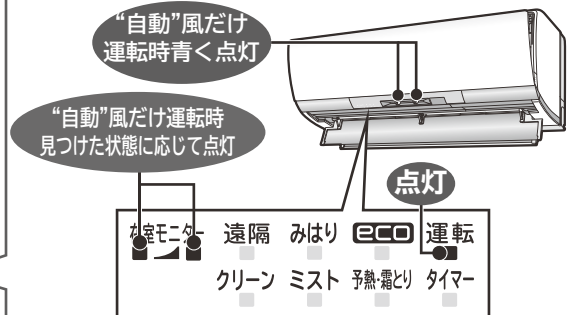

※「在室モニター」ランプについては(→P.21)

## 1 「風だけ」を押し、希望の風だけ運転を選ぶ

●ボタンを押すごとに切り換わります。



●「ピッ」と鳴り、運転を開始し、運転内容を表示します。  
●「“自動”風だけ」運転のときは、「くらしカメラ」が動作します。(→P.20)

## 2 いろいろな機能の設定は(→P.30)

## 3 運転の停止は「停止」を押す

●「ピー」と鳴り、運転が止まります。

## 「風だけ」運転のワンポイントアドバイス

- 「“自動”風だけ」運転中に「左右風向」「上下風向」を押すと、「手動風だけ」運転になります。
- リモコンの年月日設定(→P.14)がされていないと、「“自動”風だけ」運転の内容が正しく決定されないことがあります。

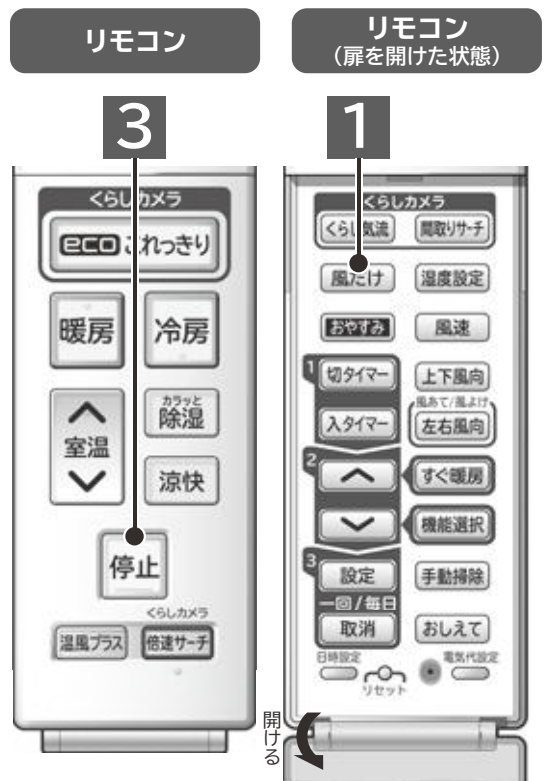

風だけ(風にあたって涼む、お部屋の空気を循環させる)運転

# 運転の種類と使える機能

○は組み合わせて使える機能です。△は予約機能です。組み合わせて予約できますが、運転する条件になるまで、運転しません。  
×は組み合わせて使うことができない機能です。

運転の種類	使える機能											
	室温 →(P.17)	湿度設定 →(P.17)	ecoこれっきり →(P.18)	くらしカメラ 倍速サーチ →(P.22)	温風プラス →(P.24)	おやすみ →(P.38)	風速 →(P.34)	上下風向 →(P.31)	風あて/風よけ 左右風向 →(P.32)	くらし気流 →(P.35)	間取りサーチ →(P.35)	すぐ暖房 →(P.39)
ecoこれっきり	○	×	△	○	×	○	○	○	○	○	○	△
暖房	○	×	○	○	○	○	○	○	○	○	○	△
冷房	○	×	○	○	×	○	○	○	○	○	○	×
カラッと除湿 手動	○	○	○	○	×	○	○	○	○	○	○	△
カラッと除湿 「ランドリー」	○	×	×	×	×	○	○	○	○ <small>(風あて、風よけは設定不可)</small>	×	×	△
カラッと除湿 「けつろ抑制」	×	×	×	×	×	○	○	○	○ <small>(風あて、風よけは設定不可)</small>	×	×	△
涼快 手動	○	○ <small>(手動涼快のみ)</small>	○	○	×	○	○	○	○	○	○	×
おやすみ	○	○ <small>(カラッと除湿手動涼快のみ)</small>	×	×	×	△	×	○	○ <small>(風あて、風よけは設定不可)</small>	×	×	△ <small>(冷房・涼快は設定不可)</small>
風だけ	×	×	×	×	×	○	○	○ <small>(手動風だけのみ)</small>	○ <small>(手動風だけのみ)</small>	×	×	△
くらしカメラ 倍速サーチ (これっきり自動)	○	×	×	△	×	×	○	○	○	○	○	△
温風プラス	○	×	×	×	△	×	×	×	×	○	×	△

運転の種類と使える機能

運転の種類	機能選択										タイマー予約 →(P.36)	手動掃除 →(P.42)
	カビ見張り →(P.44)	内部クリーン →(P.44)	快眠 →(P.44)	オートオフ →(P.44)	運転おやすみ →(P.44)	自動掃除なし →(P.44)	セーブ →(P.44)	遠隔 →(P.44)	ミスト →(P.44)	設定 一回/毎日 取消		
ecoこれっきり	△	△	△	△	△	△	○	○	○	○	○	
暖房	△	△	△	△	△	△	○	○	○	○	○	
冷房	△	△	△	△	△	△	○	○	○	○	○	
カラッと除湿 手動	△	△	△	△	△	△	○	○	○	○	○	
カラッと除湿 「ランドリー」	△	△	△	×	△	△	○	○	○	○	×	<small>(入タイマー 予約中の「ランドリー」運転は可能)</small>
カラッと除湿 「けつろ抑制」	△	△	△	×	△	△	○	○	○	○	×	<small>(入タイマー 予約中の「けつろ抑制」運転は可能)</small>
涼快 手動	△	△	△	△	△	△	○	○	○	○	○	
おやすみ	△	△	△	×	△	△	○	○	○	○	×	<small>(入タイマー 予約中の「おやすみ」運転は可能 →(P.38))</small>
風だけ	△	△	△	×	△	△	○	○	○	○	○	
くらしカメラ 倍速サーチ (これっきり自動)	△	△	△	△	△	△	○	○	○	○	×	<small>(切タイマーのみ可能)</small>
温風プラス	△	△	△	△	△	△	○	○	○	○	×	<small>(切タイマーのみ可能)</small>

手動掃除は運転停止中の機能であり、他の機能と組み合わせできません。

●操作通りの運転を行えない場合(例:「風だけ」運転中に「湿度設定」を押す)、無効操作が表示されます。

# 上下風向設定機能

※必ずリモコンで操作してください。  
手で動かすと、故障の原因となります。

運転中の上下風向が変えられる機能です。お買い上げ時は、自動的に設定された風向になっています。  
通常、上下風向板の操作は特に必要ありません。

## 風向を変えるときは

### 運転中に **上下風向** を押す

- スイングを行います(1⇔7段階目表示が上下に動きます)。

### もう一度 **上下風向** を押す

- スイングが停止して、風向板がリモコン表示の位置になります。  
1~7段階目のお好みの位置で停止してください。

運転の種類	おすすめ位置 (自動セット位置)	1~7段階目の 風向板角度
暖房運転	6段階目	1段階目 約15° 7段階目 約70° スイング範囲
冷房/ カラッと除湿/ 涼快運転	1段階目	1段階目 約15° 7段階目 約40° スイング範囲
手動風だけ運転	1段階目	1段階目 約15° 7段階目 約70° スイング範囲

### リモコン表示

1段階目	
2段階目	
3段階目	
4段階目	
5段階目	
6段階目	
7段階目	



- 「これっきり自動」運転中は運転の種類に適した風向に自動で変わります。**上下風向** を押すまで、リモコン表示されません。
- 「暖房」運転時の「予熱」「霜とり」運転中は、風向を自動的に上向きにし、冷風感を抑える制御を行います。
- お好み位置にセットした状態で運転を停止し、再び運転するとお好み位置にセットされます。
- 運転の種類を切り換えると、お好み位置から運転の種類に応じた自動セット位置に変わります。
- お部屋の形や家具の配置により、おすすめ位置は変わります。
- 上下風向板を1段階動かしたときに、動きが小さいことがあります。
- スイング中に運転を停止し、再び運転した場合もスイングが継続されます。

## 注意

「冷房」「カラッと除湿」「涼快」運転中、上下風向板のスイングまたは、上下風向板を下向きにしたままで長時間運転しないでください  
長時間このような運転をしますと、上下風向板に露がつき、ときには露が落ちて家財などを濡らす原因になることがあります。

## 「上下風向設定」のワンポイントアドバイス

- スイングを設定しても、次の場合はスイングしません。

運転の種類	スイングしないのは
暖房	●「予熱」「霜とり」運転中 ●設定温度になったとき
冷房	●お部屋の温度・湿度が高い状態が続いているとき

運転の種類	スイングしないのは
カラッと除湿	●室温が1℃以下のとき ●設定湿度になったとき ●お部屋の温度・湿度が高い状態が続いているとき
涼快	●室温が設定温度より低く、運転を停止しているとき ●お部屋の温度・湿度が高い状態が続いているとき

- 「冷房」「カラッと除湿」「涼快」運転中にお部屋の温度・湿度が高い状態が続くと、露つきによる滴下を防止するため、上下風向板の角度が変化することがあります。温度・湿度が下がれば元に戻ります。
- 上下風向板を運転の種類に適した「自動セット」位置から「お好み」位置に変えた場合、「設定温度」に到達しないことがあります。
- 上下風向板のスイング中または左右風向板のスイング中に **おしえて** を押すと、室内機からの送信が完了するまでの間、スイングが停止します。
- スイング中に「暮らし気流」「間取りサーチ」「風あて」「風よけ」を設定すると、スイングは取り消しになります。



# 左右風向設定機能

※必ずリモコンで操作してください。  
手で動かすと、故障の原因となります。

運転中の左右風向が変えられる機能です。お買い上げ時は、「正面」風向になっています。

## 風向を変えるときは

### 運転中に「左右風向」を押す

- ボタンを押すごとに切り換わります。

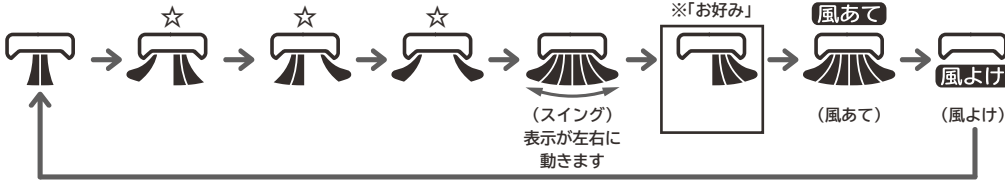

※「お好み」位置について

スイング中に「左右風向」を押すと、リモコンの左右風向板表示が停止し、風向板がリモコン表示の位置になります。お好みの位置で停止してください。



- ・スイング中のリモコン風向板表示と実際の左右風向板動作は同期しません。
- ・風向板の角度に応じて、風速が変わります。(スイング中は除きます。)
- ・☆印の位置はRAS-ZC22D・ZC25D・ZC28D・ZC36Dでは設定できません。(リモコンの液晶にも表示されません。)

- スイング中に運転を停止し、再び運転した場合もスイングが継続されます。

### リモコン表示

時刻 午後 1:30  
温度 23℃

### 暖房

風速 自動

### 左右風向表示

暖房・設定温度23℃・  
風速“自動”・  
左右風向“正面”のとき

## 注意

「冷房」「カラッと除湿」「涼快」運転中、スイングをしたままで長時間運転しないでください

長時間このような運転をしますと、左右風向板に露がつき、ときには露が落ちて家財などを濡らす原因になることがあります。

### 「左右風向設定」のワンポイントアドバイス

- 左右風向板のスイングを設定しても、次の場合は左右風向板はスイングしません。

運転の種類	スイングしないのは
暖房	<ul style="list-style-type: none"> <li>●「予熱」「霜とり」運転中</li> <li>●設定温度になったとき</li> </ul>
カラッと除湿	<ul style="list-style-type: none"> <li>●室温が1℃以下のとき</li> <li>●設定湿度になったとき</li> <li>●お部屋の温度・湿度が高い状態が続いているとき</li> </ul>
涼快	<ul style="list-style-type: none"> <li>●室温が設定温度より低く、運転を停止しているとき</li> <li>●お部屋の温度・湿度が高い状態が続いているとき</li> </ul>

- 「冷房」「カラッと除湿」「涼快」運転中にお部屋の温度・湿度が高い状態が続くと、露つきによる滴下を防止するため、左右風向板の角度が変化することがあります。温度・湿度が下がれば元に戻ります。

### リモコン (扉を開けた状態)





## 風あて／風よけ機能について

お部屋にいる人の居場所を「くらしカメラ」で見つけて、自動的に風向を変える機能です。

「くらしカメラ」が青く点灯し、見つけた状態に応じて「在室モニター」ランプが点灯します。→P.21

### 風あての運転内容

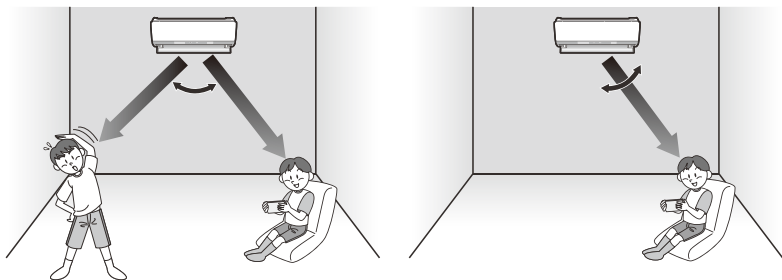

上下・左右風向板の両方が人のいる範囲でスイングを行います。

### 風よけの運転内容

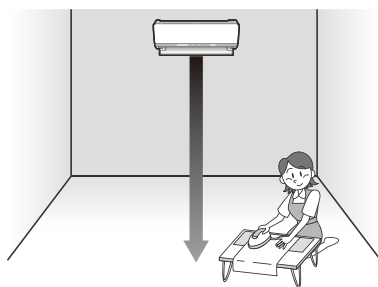

左右風向板は人のいるエリアのとなりのエリアへ向けます。

上下風向板は運転の種類に応じた自動セット位置 →P.31 になります。

### 「風あて」「風よけ」のワンポイントアドバイス



- 左右風向板と上下風向板で「風あて」「風よけ」を行います。設定風速、設定温度と室温の差、お部屋のレイアウトなどにより実際に風が届かない、風がよけない場合があります。このようなときは左右風向設定機能、上下風向設定機能 →P.31、風速設定機能 →P.34 をご使用ください。
- 「風あて」「風よけ」の意図した動作をしない場合や、意図しない動作により、お年寄りや乳幼児に風をあてたくない場合には、左右風向設定機能、上下風向設定機能 →P.31 で好みの位置に設定してください。
- 「風あて」「風よけ」に設定した場合でも、「冷房」「カラッと除湿」「涼快」運転中にお部屋の温度・湿度が高い状態が続くと、露つきによる滴下を防止するため、左右風向板・上下風向板の角度が変化することがあります。温度・湿度が下がれば元の位置に戻ります。
- 上下風向板のスイング中 →P.31 に「風あて」「風よけ」を設定すると、上下風向板のスイングは取り消しになります。
- 上下風向 または 停止 を押すと「風あて」「風よけ」は取り消されます。
- 「くらしカメラ」を使ったすべての機能を使えなくなると、「風あて」「風よけ」が使えなくなります。→P.21
- 上下風向板のスイング中または左右風向板のスイング中に おしえて を押すと、室内機からの送信が完了するまでの間、スイングが停止します。

# 風速設定機能

※設定内容は運転ごとに記憶されます。

運転中の風速が変えられる機能です。

## 風速を変えるときは

### 運転中に **風速** を押す

- ボタンを押すごとに「ピッ」と鳴り、切り換わります。
- 風速“自動”設定時は、標準設定として「ピピッ」と鳴ります。
- 運転停止中に **風速** を押して、運転開始時の風速をあらかじめ設定することができます。  
風速の表示は運転を開始しないと、約10秒後に消えます。

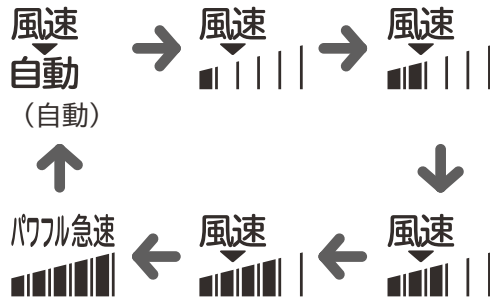

### リモコン表示

時刻 午後 1:30  
温度 23℃

暖房

風速表示



暖房・設定温度23℃  
風速“自動”のとき

風速設定機能

## 「風速設定」のワンポイントアドバイス

### ● 風速“自動”について

運転の種類	風速“自動”の内容
	<ul style="list-style-type: none"> <li>● 運転の種類に見合った風速設定となります。 ( <b>風速</b> を押すたびに“自動”と“■    ” “■    ”が選べます。 )</li> <li>● 「ecoこれっきり自動」運転中は、風速も“自動”に設定することをおすすめします。 送風音が気になるときは“■    ”または“■    ”にしてください。</li> </ul>
	<ul style="list-style-type: none"> <li>● 吹き出す風の温度によって自動的に風速が変わり、設定温度になると、ごく弱い風になります。</li> </ul>
	<ul style="list-style-type: none"> <li>● 設定温度より現在室温が高いときは強い風で、設定温度になると、やや弱い風になります。</li> </ul>
	<ul style="list-style-type: none"> <li>● 設定温度より現在室温が低いときは“■    ”相当、高いときは“■    ”相当になります。</li> <li>● 設定湿度より現在湿度が低いときは、風が出なくなることがあります。</li> </ul>

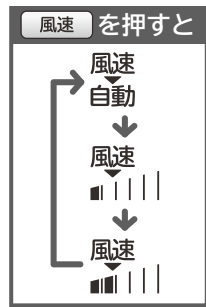

### ● 風速“パワフル急速”について

- 設定温度と室温の差が大きい状態が続いた場合、室温を設定温度に近づけることを優先するため、風速を設定よりも上げることがあります。  
この場合、冷房・暖房能力が最大となる運転を行います。
- 冷房・暖房能力を優先するため、送風音が大きくなります。送風音が気になる場合は、**風速** を押して風速“自動”またはお好みの風速にしてください。
- 暖房運転中に、風が冷たく感じる場合やお部屋が暖かくなった後に静かな運転を行いたい場合は、風速“自動”でお使いになることをおすすめします。
- 風速“自動”以外に設定していても、室温条件によっては、風速が変化することがあります。
- 風速“■||||”“■||||”設定中は能力がやや低下します。

### リモコン (扉を開けた状態)



# くらし気流機能

「くらしカメラ」により、お部屋の人数、人の動き、人のいる場所を見て、生活シーンにあった快適気流制御を行います。

## 「くらし気流」機能を設定するときは

### 1 運転中に **くらし気流** を押す

- 「風だけ」、「おやすみ」、「ランドリー」、「けつろ抑制」運転には、組み合わせできません。リモコンに **無効操作** が表示されます。→P.30

 による設定は →P.18

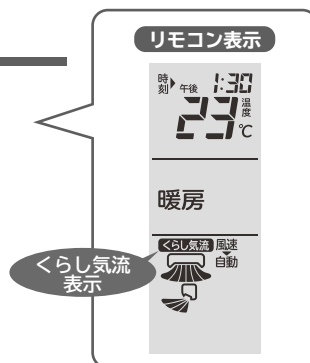

## 「くらし気流」機能を解除するときは

### 2 **くらし気流** を押す または **上下風向** **左右風向** を押す

- 「くらし気流」機能が解除され、お好みの風向調整ができます。

**ご注意** ご希望にそわないときは解除して上下風向設定機能 →P.31 左右風向設定機能 →P.32 にて、調整してください。

「くらし気流」機能のワンポイントアドバイス →P.20



# 間取りサーチ機能

「くらしカメラ」により、お部屋の間取りと間仕切りの開閉を検出し、上下・左右風向板と風速、最大能力を自動的に調整する機能です。

## 「間取りサーチ」機能を設定するときは

### 1 運転中に **間取りサーチ** を押し、リモコンの風速表示の消灯中に再度 **間取りサーチ** を押す

- 「風だけ」、「おやすみ」、「ランドリー」、「けつろ抑制」、「温風プラス」運転には、組み合わせできません。リモコンに **無効操作** が表示されます。→P.30

 による設定は →P.18

※ **間取り** の表示は設定後3秒間で消灯し、その後風速の設定が表示されます。



## 「間取りサーチ」機能を解除するときは

### 2 **左右風向** または **上下風向** を押す または **間取りサーチ** を押し、リモコンの **間取り** 表示中に再度 **間取りサーチ** を押しても解除します

- 「間取りサーチ」機能が解除され、お好みの風向調整ができます。

**ご注意** ご希望にそわないときは解除して上下風向設定機能 →P.31 左右風向設定機能 →P.32 にて、調整してください。

「間取りサーチ」機能のワンポイントアドバイス →P.20



# タイマー予約運転機能

設定時刻に運転を停止する「切タイマー」、設定時刻に運転を開始する「入タイマー」、および「切タイマー」と「入タイマー」の組み合わせのいずれかが予約できます。

## ご注意

現在年月日・現在時刻を合わせてから設定してください。→P.14  
時刻を設定しないとタイマー予約運転はできません。

## お知らせ

「入タイマー」は運転停止時の運転モードで運転します。

## タイマー予約のしかた

### 切タイマー予約例

(午後10:30に運転を停止する場合)

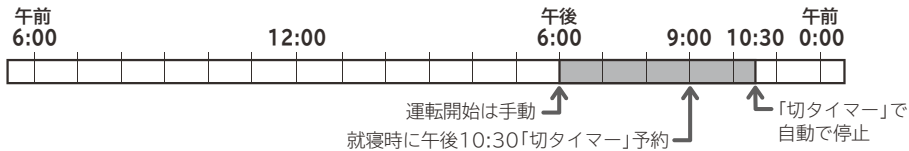

### 入タイマー予約例

(午前7:30に運転を開始する場合)

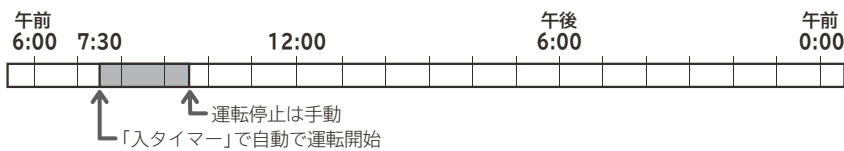

### 室内機のランプ表示

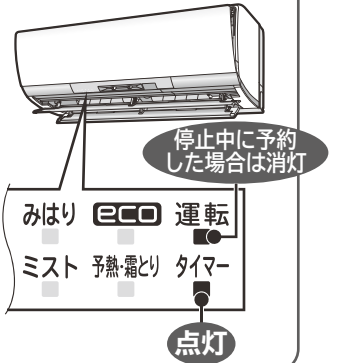

タイマー予約運転機能

## 予約するときは

1

切タイマーのとき **切タイマー** を押す  
入タイマーのとき **入タイマー** を押す

●前回予約した時刻が表示されます。

2

↑ ←進む  
↓ ←戻る  
**を押し、時刻を設定する**

3

リモコンを室内機に向けて **設定** を押す  
一回/毎日

- 「ピッ」と鳴り、室内機の「タイマー」ランプが点灯します。
- 切**または**入**、**点**が点灯に変わり、**予約中**が点灯します。
- 予約時刻を変更したい場合は、もう一度**1**に戻ってください。

### リモコン表示



### リモコン (扉を開けた状態)



## 予約を取り消しするときは

4

リモコンを室内機に向けて **取消** を押す

- 「ピピッ」と鳴り、室内機の「タイマー」ランプが消灯します。
- タイマー表示が消灯し、現在時刻が点灯します。

時刻 午後 1:30

# 「切タイマー」⇔「入タイマー」予約のしかた

**例1** (午後6:00に運転を開始し、午後10:30に運転を停止する場合)

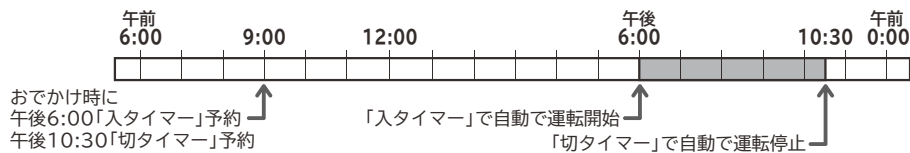

**例2** (午前9:30に運転を停止し、午後6:00に運転を開始する場合)

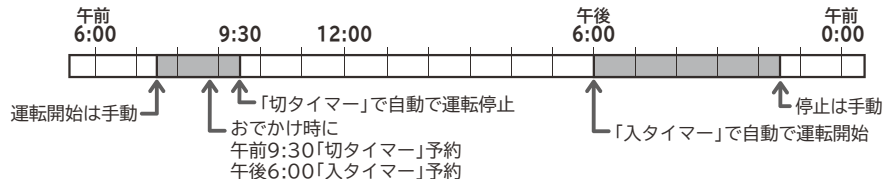

## 予約するときは

- 1 切タイマーを設定する →P.36
- 2 入タイマーを設定する →P.36
  - 切タイマーと入タイマーの設定の順番が逆でも設定できます。

## 予約を取り消すときは

- 3 リモコンを室内機に向けて **取消** を押す →P.36

### 予約の確認について

予約時刻を確認するときは扉を開けてください。扉が閉じている場合は、現在時刻を表示します。

#### リモコン表示

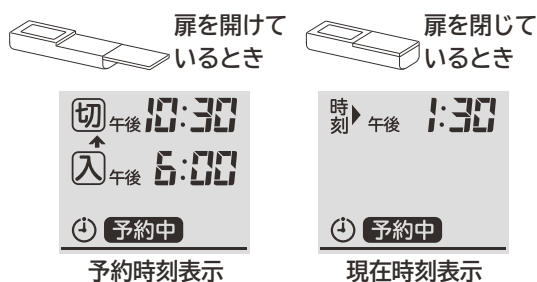

### 毎日予約機能について

- 「切タイマー」、「入タイマー」または「切タイマー」と「入タイマー」の組み合わせ予約後にもう一度 **設定** ボタンを押すと、毎日予約が設定されます。  
一回/毎日
- 毎日予約を設定しておきますと、毎日同じ時刻に「入タイマー」・「切タイマー」が予約されて便利です。
- 長期間エアコンを使用しないときは、毎日予約を取り消してください。

#### リモコン表示

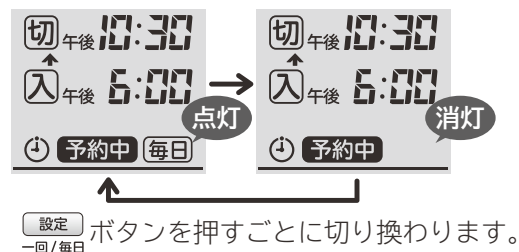

## 「タイマー予約」運転のワンポイントアドバイス

- 室内機の受信音と「タイマー」ランプでタイマー予約したことを確認してください。タイマー予約の送信を室内機が受信しないと、タイマー時刻がきても、エアコンは動作しません。
- 運転中に「入タイマー」予約をしても現在の運転は停止されず継続されます。
- 除湿** の「ランドリ」/「けつろ抑制」運転時は、時刻で設定する「切タイマー」/「入タイマー」予約はできません。→P.26

# おやすみ運転機能

おやすみ時に決めた時間がたつと停止する切タイマー運転です。

## おやすみ運転にするときは

1

**「おやすみ」** を押し、  
希望のタイマー時間を  
表示させる

- ボタンを押すごとに切り換わります。  
(押し続けると早送りになります。)
- 運転中(暖房・冷房など)に **「おやすみ」** を押し、押したときから「おやすみ」運転となります。
- 運転停止中に **「おやすみ」** を押し、リモコンに表示されていた運転の「おやすみ」運転を始めます。
- 時間が経過するごとに表示されているタイマー時間も減っていきます。

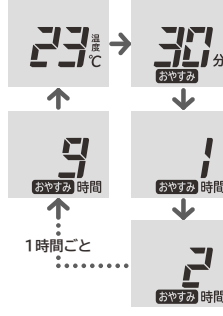

### リモコン表示

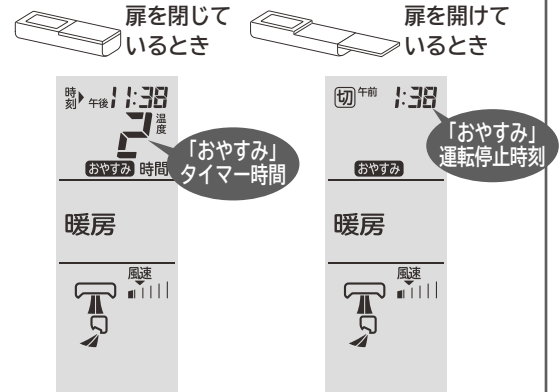

午後11:38に2時間のおやすみ運転にしたとき  
(暖房・左右風向「正面」のとき)

### 室内機のランプ表示

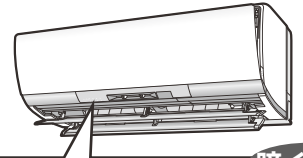

「おやすみ」運転中はランプを暗く調光します。

## おやすみ運転を取り消すときは

2

リモコンを室内機に向けて **「取消」** または **「おやすみ」** を押して設定なしにする

## 「おやすみ」→「入タイマー」予約のしかた

**例** (暖房運転を午後11:38に「おやすみ2時間」運転し、翌日午前7:30に暖房「入タイマー」をセット)

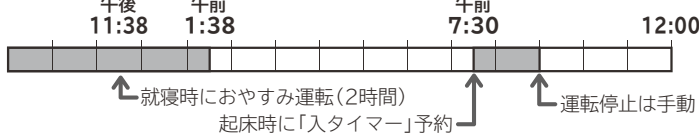

## 予約するときは

1

**入タイマーを設定する** (→P.36) **▶ おやすみを設定する**

- 順番が逆では設定できません。
- おやすみ運転の時間は「入タイマー」時刻前までの範囲で設定できます。

## 予約を取り消すときは

2

リモコンを室内機に向けて **「取消」** を押す

### 「おやすみ」運転のワンポイントアドバイス

- 風速は“■|||”に固定されます。
- 「おやすみ」運転にしたときに、リモコンの送信を室内機が受信しないと、タイマー時刻がきてもエアコンは停止しません。室内機の受信音と「タイマー」ランプで「おやすみ」運転になったことを確認してください。
- 「おやすみ」運転中に **「停止」** を押し、おやすみを取り消し、運転を停止します。

### リモコン (扉を開けた状態)



おやすみ運転機能

# すぐ暖房30機能

あらかじめ暖房運転したい時刻を予約しておくことで自動的に予熱運転を開始し、予約時刻を目安に暖房ボタンを押すだけで、約30秒で温風を出す機能です。

## ご注意

- 現在年月日・現在時刻を合わせて(→P.14)、1回以上運転してから設定してください。
- 1回以上運転してから設定しないと「すぐ暖房30」機能はできません。
- 予熱運転をする機能であり、予約時刻に暖房運転を開始する機能ではありません。

## 予約するときは

**1** **すぐ暖房** を押して「**すぐ暖房<sup>0</sup>**」または「**暖房<sup>2</sup>**」を選ぶ

- 「すぐ暖房<sup>1</sup>」と「すぐ暖房<sup>2</sup>」で2つの時刻を予約できます。例えば起床時刻と帰宅時刻を予約できます。
- リモコン表示が「冷房」「涼快」のときは設定できません。
- ボタンを押すごとに切り換わります。
- 前回予約した時刻が表示されます。

**2** **進む** ← を押し、暖房運転をしたい時刻を設定する

**3** リモコンを室内機に向けて **設定** を押す

- 「ピッ」と鳴ったことを確認してください。
- 1** または **2** が点灯に変わります。
- 予約時刻を変更したい場合や2つ目の時刻を予約したい場合は、もう一度 **1** に戻ってください。

### リモコン表示



## 運転するときは

**4** 予約時刻を目安に **暖房** を押す



## 予約を取り消すときは

**5** **すぐ暖房** を押して、取り消したい**すぐ暖房30**(「**暖房<sup>0</sup>**」または「**暖房<sup>2</sup>**」)を選ぶ



**6** リモコンを室内機に向けて **取消** を押す

- 「ピピッ」と鳴ります。
- 約10秒後にすぐ暖房表示が消灯し、現在時刻が点灯します。



例 (午前7:30にすぐ暖房<sup>0</sup>を予約)

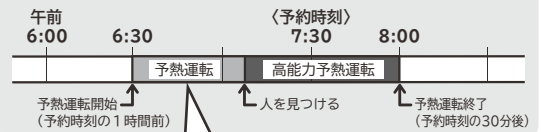

在室モニター 遠隔 みはり ECO 運転  
クリーン ミスト 予熱電り タイマー

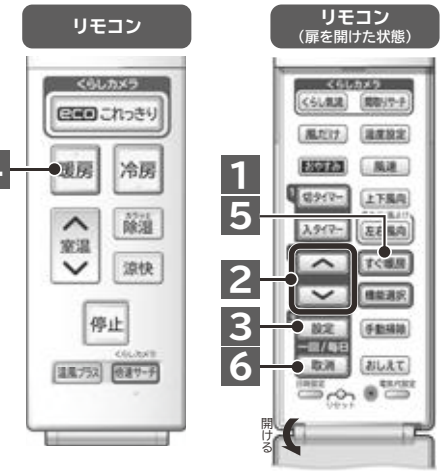

## 「すぐ暖房30」機能のワンポイントアドバイス

- 設定中は、運転を停止しているときに「すぐ」または「**1**」または「**2**」がリモコンに表示されます。
- 温風が出るまでの時間は、お使いの環境によって異なることがあります。
- 温風をすばやく出すために、予約時刻の約1時間前から約30分後まで自動的に予熱運転を行います。このとき、約350Wの電力を消費します。  
(RAS-ZC40D2において外気温2℃時)
- 予熱運転中は「予熱・霜とり」ランプが点灯し、室内機ファンが回転します。このとき温風が出ることや冷媒音などの運転音がすることがあります。
- 予熱運転中は「くらしカメラ」が動作します。「くらしカメラ」で人を見つけると、より早く温風を出すために予熱運転の能力を上げます。このとき、約380Wの電力を消費します。  
(RAS-ZC40D2において外気温2℃時)  
(「くらしカメラ」「在室モニター」ランプは)点灯しません。
- 室温が約18℃以上もしくは外気温が約10℃以上のときは、予熱運転を行いません。
- 予熱運転の開始時や保護機能が働いたときには、温風がすぐに出ないことがあります。
- 「すぐ暖房30」機能の設定は、一度設定すると、取り消しする、または「冷房」「涼快」運転を行うまでは記憶しています。

すぐ暖房30機能

# おしえて機能

エアコンを運転したときの室内温度・室外温度、電気代やCO<sub>2</sub>排出量の目安を表示する機能です。

## 電気代・CO<sub>2</sub>排出量の基準値を設定するときは

準備	必ずリモコンの現在年月日、現在時刻を設定してください。→P.14 電気代・CO <sub>2</sub> 排出量の基準値はご契約の電力会社にお問い合わせください。																	
1	電気代設定  を押す ●通常時間帯が点滅表示を始めます。																	
2	←進む  ←戻る を押し、 「通常」または「時間帯」を選ぶ <table border="1" style="margin-top: 10px;"> <thead> <tr> <th>時間帯</th> <th>時間帯</th> <th>お買い上げ時の設定</th> </tr> </thead> <tbody> <tr> <td rowspan="4">通常</td> <td>朝夜</td> <td>7:00~10:00 17:00~23:00</td> <td>22円/kWh</td> </tr> <tr> <td>昼1</td> <td>10:00~13:00 16:00~17:00</td> <td>33円/kWh</td> </tr> <tr> <td>昼2</td> <td>13:00~16:00</td> <td>33円/kWh</td> </tr> <tr> <td>深夜</td> <td>23:00~7:00</td> <td>9円/kWh</td> </tr> </tbody> </table> <p>●時間帯の時刻は変更することができません。</p>	時間帯	時間帯	お買い上げ時の設定	通常	朝夜	7:00~10:00 17:00~23:00	22円/kWh	昼1	10:00~13:00 16:00~17:00	33円/kWh	昼2	13:00~16:00	33円/kWh	深夜	23:00~7:00	9円/kWh	<div style="display: flex; justify-content: space-around;"> <div style="text-align: center;"> <p>電気代 点滅 通常 「通常」を 選んでいるとき</p> </div> <div style="text-align: center;"> <p>電気代 点滅 時間帯 「時間帯」を 選んでいるとき</p> </div> </div>
時間帯	時間帯	お買い上げ時の設定																
通常	朝夜	7:00~10:00 17:00~23:00	22円/kWh															
	昼1	10:00~13:00 16:00~17:00	33円/kWh															
	昼2	13:00~16:00	33円/kWh															
	深夜	23:00~7:00	9円/kWh															
3	を押し、電気代の基準値設定にする ●円が点滅表示を始めます。 ●「時間帯」を選んだ場合は、「朝夜」の設定になります。	<table border="1" style="width: 100%;"> <thead> <tr> <th>通常を選んだとき</th> <th>時間帯を選んだとき</th> </tr> </thead> <tbody> <tr> <td style="text-align: center;"> <p>電気代 点滅 通常 22</p> </td> <td style="text-align: center;"> <p>電気代 点滅 時間帯朝 22</p> </td> </tr> </tbody> </table>	通常を選んだとき	時間帯を選んだとき	<p>電気代 点滅 通常 22</p>	<p>電気代 点滅 時間帯朝 22</p>												
通常を選んだとき	時間帯を選んだとき																	
<p>電気代 点滅 通常 22</p>	<p>電気代 点滅 時間帯朝 22</p>																	
4	←進む  ←戻る を押し、電気代の基準値に合わせる ●設定できる範囲は1~60円/kWhの1円刻みです。	<table border="1" style="width: 100%;"> <thead> <tr> <th>通常</th> <th>時間帯朝</th> </tr> </thead> <tbody> <tr> <td style="text-align: center;"> <p>電気代 点滅 通常 23</p> </td> <td style="text-align: center;"> <p>電気代 点滅 時間帯朝 23</p> </td> </tr> </tbody> </table> <p>23円/kWhに変更したとき  へ進む</p> <p>「朝夜」を23円/kWhに変更したとき</p>	通常	時間帯朝	<p>電気代 点滅 通常 23</p>	<p>電気代 点滅 時間帯朝 23</p>												
通常	時間帯朝																	
<p>電気代 点滅 通常 23</p>	<p>電気代 点滅 時間帯朝 23</p>																	
5	を押し、「昼1」の電気代の基準値設定にする	<table border="1" style="width: 100%;"> <thead> <tr> <th>この設定はありません。</th> <th>電気代</th> </tr> </thead> <tbody> <tr> <td style="text-align: center;">この設定はありません。</td> <td style="text-align: center;"> <p>電気代 点滅 時間帯 昼1 33</p> </td> </tr> </tbody> </table>	この設定はありません。	電気代	この設定はありません。	<p>電気代 点滅 時間帯 昼1 33</p>												
この設定はありません。	電気代																	
この設定はありません。	<p>電気代 点滅 時間帯 昼1 33</p>																	
6	←進む  ←戻る を押し、「昼1」の電気代の基準値に合わせる ●設定できる範囲は1~60円/kWhの1円刻みです。	<table border="1" style="width: 100%;"> <thead> <tr> <th>この設定はありません。</th> <th>電気代</th> </tr> </thead> <tbody> <tr> <td style="text-align: center;">この設定はありません。</td> <td style="text-align: center;"> <p>電気代 点滅 時間帯 昼1 34</p> </td> </tr> </tbody> </table> <p>「昼1」を34円/kWhに変更したとき</p>	この設定はありません。	電気代	この設定はありません。	<p>電気代 点滅 時間帯 昼1 34</p>												
この設定はありません。	電気代																	
この設定はありません。	<p>電気代 点滅 時間帯 昼1 34</p>																	
7	を押し、「昼2」の電気代の基準値設定にする	<table border="1" style="width: 100%;"> <thead> <tr> <th>この設定はありません。</th> <th>電気代</th> </tr> </thead> <tbody> <tr> <td style="text-align: center;">この設定はありません。</td> <td style="text-align: center;"> <p>電気代 点滅 時間帯 昼2 33</p> </td> </tr> </tbody> </table>	この設定はありません。	電気代	この設定はありません。	<p>電気代 点滅 時間帯 昼2 33</p>												
この設定はありません。	電気代																	
この設定はありません。	<p>電気代 点滅 時間帯 昼2 33</p>																	
8	←進む  ←戻る を押し、「昼2」の電気代の基準値に合わせる ●設定できる範囲は1~60円/kWhの1円刻みです。	<table border="1" style="width: 100%;"> <thead> <tr> <th>この設定はありません。</th> <th>電気代</th> </tr> </thead> <tbody> <tr> <td style="text-align: center;">この設定はありません。</td> <td style="text-align: center;"> <p>電気代 点滅 時間帯 昼2 35</p> </td> </tr> </tbody> </table> <p>「昼2」を35円/kWhに変更したとき</p>	この設定はありません。	電気代	この設定はありません。	<p>電気代 点滅 時間帯 昼2 35</p>												
この設定はありません。	電気代																	
この設定はありません。	<p>電気代 点滅 時間帯 昼2 35</p>																	
9	を押し、「深夜」の電気代の基準値設定にする	<table border="1" style="width: 100%;"> <thead> <tr> <th>この設定はありません。</th> <th>電気代</th> </tr> </thead> <tbody> <tr> <td style="text-align: center;">この設定はありません。</td> <td style="text-align: center;"> <p>電気代 点滅 時間帯 深 9</p> </td> </tr> </tbody> </table>	この設定はありません。	電気代	この設定はありません。	<p>電気代 点滅 時間帯 深 9</p>												
この設定はありません。	電気代																	
この設定はありません。	<p>電気代 点滅 時間帯 深 9</p>																	
10	←進む  ←戻る を押し、「深夜」の電気代の基準値に合わせる ●設定できる範囲は1~60円/kWhの1円刻みです。	<table border="1" style="width: 100%;"> <thead> <tr> <th>この設定はありません。</th> <th>電気代</th> </tr> </thead> <tbody> <tr> <td style="text-align: center;">この設定はありません。</td> <td style="text-align: center;"> <p>電気代 点滅 時間帯 深 10</p> </td> </tr> </tbody> </table> <p>「深夜」を10円/kWhに変更したとき</p>	この設定はありません。	電気代	この設定はありません。	<p>電気代 点滅 時間帯 深 10</p>												
この設定はありません。	電気代																	
この設定はありません。	<p>電気代 点滅 時間帯 深 10</p>																	
11	リモコンを室内機に向けて  を押す ●「ピッ」と鳴り、gが点滅表示を始めます。	<p>CO<sub>2</sub> 点滅 480</p>																





12



を押し、CO<sub>2</sub>排出量の基準値に合わせる

●設定できる範囲は100~990g/kWhの10g刻みです。



440g/kWhに変更したとき

13

リモコンを室内機に向けて **設定** を押す

●「ピッ」と鳴り、 が点滅表示を始めます。



14

このエアコンは「くらしカメラ」で自動で据付位置を検出します。以下の設定で、手動で据付け位置を設定することもできます。

●室内機を壁ぎわに据え付けた場合の「ecoこれっきり自動」運転  
 (→P.18)、「自動」風だけ」運転 (→P.29)、「風よけ」機能  
 (→P.33) で機能する設定です。



を押し、据付位置を合わせる

中央据付の場合

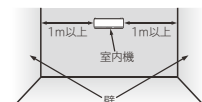

右側壁ぎわ据付の場合

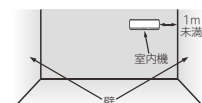

左側壁ぎわ据付の場合

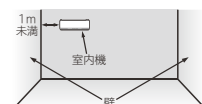

15

リモコンを室内機に向けて **設定** を押す

●「ピッ」と鳴り、据付位置の点滅表示が点灯に変わり設定完了。据付位置表示が、約10秒後に自動的に消灯します。



おしえて機能

室内温度・室外温度・電気代・CO<sub>2</sub>排出量を表示するときは

リモコンを室内機に向けて **おしえて** を押す

●「ピッ」と鳴り、室内機からリモコンに情報が送信され、約10秒表示されます。

運転中

● **おしえて** を押すごとに切り換わります。

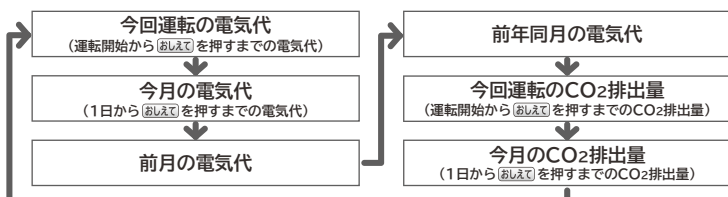
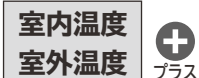

停止中

● **おしえて** を押すごとに切り換わります。

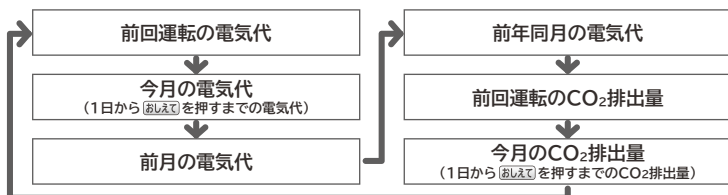

リモコン表示



室内温度20℃・  
 外気温度2℃・  
 今月の電気代が  
 1,370円のとき

「おしえて」のワンポイントアドバイス

- 表示は目安です。実際の室内温度・室外温度・電気代・CO<sub>2</sub>排出量と差が生じることがあります。
- 電源を入れた直後や、停電復旧直後には電気代・CO<sub>2</sub>排出量は表示されません。一度エアコンを運転するか、**停止** を押すと表示されます。
- エアコンの電源が入っていなかった月の、電気代・CO<sub>2</sub>排出量表示は「---」となります。
- 電気代の最大値は19,990円、CO<sub>2</sub>排出量の最大値は199.9kgです。それを超えたときの表示は「---」となります。
- リモコンの年月日設定 (→P.14) がされていないと、電気代・CO<sub>2</sub>排出量が正しく表示されません。
- 電気代表示部が点滅しているときは、室内機との通信が正しく行われていません。リモコンを室内機に向けて操作してください。
- お買い上げ時は電気代の基準値が時間帯に関係なく22円/kWh、CO<sub>2</sub>排出量の基準値が480g/kWhで計算します。ご契約内容に合わせて電気代・CO<sub>2</sub>排出量の基準値を変更することができます。
- 上下風向板のスイング中または左右風向板のスイング中に **おしえて** を押すと、室内機からの送信が完了するまでの間、スイングが停止します。



# フィルター掃除運転機能

エアコンの運転停止時に、エアフィルター(ステンレスフィルター)の掃除運転を行う機能です。  
お買い上げ時には、自動で掃除を行うように設定されています。

## “自動”フィルター掃除運転

### 次の場合に“自動”フィルター掃除運転を行います

- 暖房や冷房などを15分以上運転してから停止したときに、「前回の「フィルター掃除」運転終了からの運転時間の積算が38時間を超えている」または「1週間以上運転していない」場合。  
(「手動フィルター掃除」運転を行うと、そこから38時間になります。)
- 連続運転中で、前回の「フィルター掃除」運転終了からの運転時間の積算が24時間を超えた場合。  
(24時間経過ごとに運転を一時停止させ、「自動」フィルター掃除」運転を行い、元の運転に戻ります。  
このとき可動パネル・上下風向板は開いた状態のままです。)
- 「自動」フィルター掃除」運転の運転内容は、運転していた運転の種類で変わります。

運転の種類	運転の内容
	室内機内部の乾燥運転(約5分) ↓ フィルター掃除運転(約11分) 合計約16分かかります。
	フィルター掃除運転 約11分かかります。

※ で自動的に選択した運転の種類が「暖房」運転であったときは、室内機内部の乾燥運転を行いません。

### 室内機のランプ表示

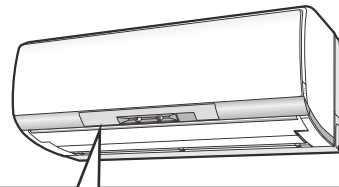

在宅モニター 遠隔 みはり ECO 運転  
 クリーン ミスト 孫 髭 髭 タイマー  
 点灯

### ご注意

- 使用状態や環境によりエアフィルターの汚れが取れないことがあります。
- しつこい汚れなど、汚れが気になるときは、定期的にお手入れをしてください。→P.52

### リモコン (扉を開けた状態)

## 手動フィルター掃除運転

### 室内機が運転していないことを確認して **手動掃除** を押す

- 「ピッ」と鳴り、「フィルター掃除」運転が始まります。
- 長期間運転しなかったときの使い始めや、エアフィルターのホコリが気になったときなどに使います。

### 「フィルター掃除運転」のワンポイントアドバイス

- 「フィルター掃除」運転を、途中で停止するときは **停止** を押してください。
- 「おやすみ」・「切タイマー」で運転が停止したときは、「フィルター掃除」運転の運転音が就寝を邪魔しないように、停止時の「自動」フィルター掃除」運転の頻度を下げています。毎回「おやすみ」・「切タイマー」運転をお使いの場合は、2～3回使用ごとに「手動フィルター掃除」運転を行うことをおすすめします。
- 「フィルター掃除」運転終了時に、掃除ムラがあるときは、約5分以上あけて、もう一度「手動フィルター掃除」運転を行ってください。(「フィルター掃除」運転終了後の約5分間は、機械保護のため、再運転しません。)
- 「フィルター掃除」運転の間隔や使用環境により、掃除ムラが生じることがあります。その場合は、エアフィルターのお手入れをしてください。→P.52
- 「フィルター掃除」運転の途中でエアコンを運転(暖房・冷房など)したときは「フィルター掃除」運転を中止します。
- 「手動フィルター掃除」運転中に **手動掃除** を押すと、「フィルター掃除」運転を途中で停止します。



## 「フィルター掃除運転」のワンポイントアドバイス(続き)



### フィルター掃除運転とは

●可動パネル・上下風向板を閉じた状態で、送風運転を行いながら、次のような運転をします。(運転中「クリーン」ランプ点灯、運転時間は約11分)

- 1 フィルター掃除ユニットがエアフィルター上のホコリを掃除しながらホコリキャッチャーまで移動します。
- 2 フィルター掃除ユニットが掃除したホコリをホコリキャッチャーが集め、ダストボックスへ移します。(ダストボックスのお手入れ → P.54) フィルター掃除ユニットはホコリキャッチャー上を6往復します。
- 3 フィルター掃除ユニットが元の位置に戻り、運転停止します。

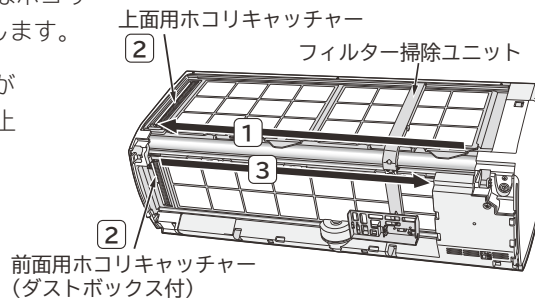

### 運転中はこんな音がします

**ウィーン・ブーン**  
フィルター掃除ユニットの移動音  
(モーター音)

**チリチリ**  
フィルター掃除ユニットが掃除している音

**パチン・パタン**  
ホコリキャッチャーの動作音

※同梱のDVDで音を聞くことができます。

※左図は説明のため、フロントパネルを取り外した状態です。フロントパネルを開けたり、取り外した状態で「フィルター掃除」運転を行わないでください。

次の場合に「クリーン」ランプが点滅します。(故障ではありません。)

### 室内機のランプ表示

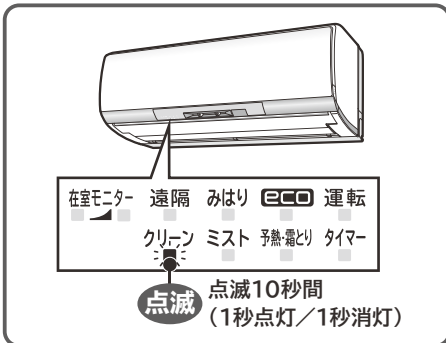

### お知らせ内容

次の場合は、リモコンで **手動掃除** を押しても「フィルター掃除」運転は行いません。

- 動作確認運転中 → P.12 または「自動」フィルター掃除」運転中 「ピーピー」という音が鳴り、「クリーン」ランプが10秒間点滅します。(1秒点灯/1秒消灯)
- 動作確認運転 → P.12 または「自動」フィルター掃除」運転の、運転終了後の約5分間(機械保護のため)
- エアコン運転中 リモコンに「無効操作」が表示されます。

### フィルター掃除運転の音が気になるときは

- 「フィルター掃除」運転の音が気になる方は、**機能選択** による「自動掃除なし」の設定 → P.44 もしくは運転開始と同時に「自動」フィルター掃除」運転を行う設定をおすすめします。
  - ・「自動掃除なし」の設定すると、「自動」フィルター掃除」運転は一切行いません。長い間隔をあけて「フィルター掃除」運転を行うと、一度でエアフィルター上のホコリやチリが掃除しきれないことがありますので、こまめな「手動フィルター掃除」運転を行うことをおすすめします。(2~3日に一回程度が目安です。)
  - ・運転開始と同時に「自動」フィルター掃除」運転を行う設定は「運転開始と同時に「自動」フィルター掃除運転をするには」を参照して設定してください。

### 運転開始と同時に「自動」フィルター掃除運転をするには

#### 運転停止中に **くらし気流** を押しながら

**を押し**

- リモコンの表示と受信音から、設定を確認してください。

リモコン表示	受信音	こんな場合にご使用ください
1	ピッ	お買い上げ時の設定です。この設定をおすすめします。
3	ピピピッ	運転開始と同時にフィルター掃除運転を行います。(約11分かかります。) 「おやすみ」運転停止等でのフィルター掃除運転の音が気になる場合にご使用ください。 使用環境により、掃除ムラが生じることがあります。こまめな手動フィルター掃除運転を行ってください。

#### リモコン (扉を開けた状態)



# 機能選択 (内部クリーン/快眠/オートオフ/運転おすすめ/)

複数の機能を設定することができますが、(内部クリーン)と(カビ見張り)は予約機能です。設定すると予約はされますが、運転する条件になるまでは運転しません。

## 設定をするときは

1

機能選択 を押す

2

↑ ←進む  
↓ ←戻る

を押し、希望の機能を点滅させる

ボタンを押すと	運転内容
内部クリーン ←	室内機内部のカビ発生を抑える運転を自動的にを行います。
↑ ↓	
快眠	「ecoこれっきり自動」「暖房」「カラッと除湿」「冷房」「涼快」運転で、「おやすみ」運転を行ったときに、さらに快適なおやすみ環境になるように、温度や湿度の制御を行います。
↑ ↓	
オートオフ	「ecoこれっきり自動」「eco」運転中に人の不在を見つけると自動的に運転を停止します。
↑ ↓	
運転おすすめ	お部屋の温度と湿度が高温度・高湿度になっていることを「在室モニター」ランプの点滅とブザー音、冷房運転でお知らせします。 (「カビ見張り」が設定されているときに「運転おすすめ」を設定すると、「カビ見張り」が取り消されます。)
↑ ↓	
自動掃除なし	「自動」フィルター掃除運転を一切行わないようにします。
↑ ↓	
セーブ	運転中の最大使用電流を制限して、ブレーカー切れを起こしにくくします。
↑ ↓	
遠隔	スマートフォンでの遠隔操作を有効にします。 (別売の無線LAN接続アダプターがWPS対応無線LANルーターと通信を確立していることが必要です。)
↑ ↓	
ミスト	イオンミストを発生させます。
↑ ↓	
カビ見張り ←	お部屋のカビ発生を抑えるためにお部屋の温度と湿度を見張り、カビが発生しやすい温湿度になると自動的に「カラッと除湿」運転を行います。(「運転おすすめ」が設定されているときに「カビ見張り」を設定すると、「運転おすすめ」が取り消されます。)

- 設定しないと、約10秒後に点滅は消えます。
- 遠隔 は設定の約3秒後に消灯します。

3

リモコンを室内機に向けて 設定 を押す

- 「ピッ」と鳴り、点滅が点灯に変わり、機能が設定されます。
- 追加で別の機能を設定したい場合は、もう一度 1 に戻ってください。

## 設定を取り消すときは

4

機能選択 を押す

5

↑ ←進む  
↓ ←戻る

を押し、取り消したい機能を点滅させる

6

リモコンを室内機に向けて 取消 を押す

- 「ピッ」と鳴り、点滅が消灯し、設定が取り消されます。

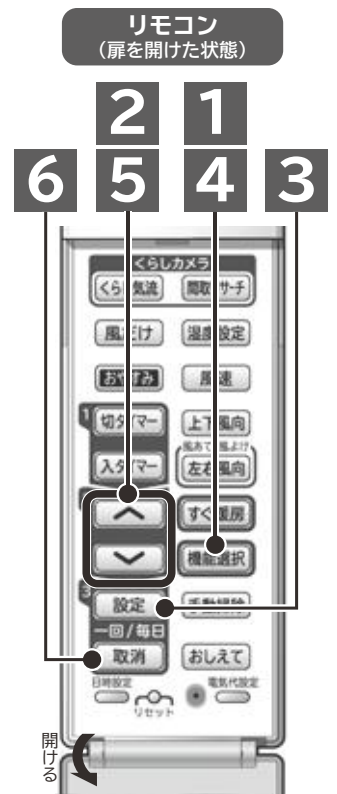

# 自動掃除なし／セーブ／遠隔／イオンミスト／カビ見張り)設定

## リモコン表示の例



冷房・停止中・カビ見張り設定中のとき

	機能	室内機のランプ表示
予約中 または 設定中	内部クリーン 快眠 セーブ 運転おすす オートオフ 自動掃除なし ミスト	ランプ点灯なし リモコン表示: 遠隔 みはり ECO 運転 クリーン ミスト 稼働灯 タイマー
	遠隔	点灯 リモコン表示: 遠隔 みはり ECO 運転 クリーン ミスト 稼働灯 タイマー
	カビ見張り	点灯 リモコン表示: 遠隔 みはり ECO 運転 クリーン ミスト 稼働灯 タイマー
運転中	オートオフ セーブ ミスト 運転おすす	点灯 リモコン表示: 遠隔 みはり ECO 運転 クリーン ミスト 稼働灯 タイマー
	カビ見張り	点灯 リモコン表示: 遠隔 みはり ECO 運転 クリーン ミスト 稼働灯 タイマー
	快眠	暗く点灯 リモコン表示: 遠隔 みはり ECO 運転 クリーン ミスト 稼働灯 タイマー
	遠隔	点灯 リモコン表示: 遠隔 みはり ECO 運転 クリーン ミスト 稼働灯 タイマー
	内部クリーン	点灯 リモコン表示: 遠隔 みはり ECO 運転 クリーン ミスト 稼働灯 タイマー

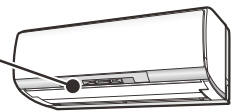

ランプ点灯なし  
点灯  
点灯  
点灯  
イオンミスト設定時点灯  
点灯  
暗く点灯  
点灯  
点灯

## 「機能選択」のワンポイントアドバイス



### 内部クリーンについて

- 「内部クリーン」運転は、「暖房」運転・「送風」運転を行い、室内機内部のカビの発生を抑制します。この運転を行うと、室内の温度が上昇することがあります。
- 設定をしますと「冷房」「カラッと除湿」「涼快」運転停止後に約60分間運転します。
- 「内部クリーン」運転を途中で中止するときは「停止」を押してください。  
(内部クリーンの設定を取り消す場合は、機能選択設定で設定の取り消し操作 → P.44)を行ってください。
- 「内部クリーン」運転は以下の場合には行いません。

- ・「冷房」「カラッと除湿」「涼快」運転の運転時間が約10分以内のとき。
- ・「おやすみ」「切タイマー」による運転停止のとき。
- ・「ランドリィ」「けつろ抑制」「カビ見張り」運転の停止のとき。
- ・「入タイマー」予約があり、予約時刻の2時間前になったとき。

### 快眠について

- 快眠を設定しておくと、「これっきり自動」「暖房」「冷房」「カラッと除湿」「涼快」の「おやすみ」運転中に適用されます。
- 快眠の運転内容は、運転の種類で変わります。

運転の種類	快眠運転の内容
これっきり	●選択された運転の種類の快眠制御をします。
暖房	●通常のおやすみと同様の温度制御をします。
冷房	●除湿運転を組み合わせて設定湿度60%とし、温度と湿度を制御します。
除湿  涼快	●設定湿度50~60%とし、温度と湿度を制御します。

### オートオフについて

「ecoこれっきり自動」「eco」運転中に人の不在を見つけると自動的に運転を停止します。

- 「eco」機能が設定され、不在時も連続してご使用になる場合は、「オートオフ」の設定を取り消してください。

### お知らせ

以下の場合には自動で運転を停止しないことがあります。

- ・テレビやポスターに映っている人を見つけているとき。
- ・ランプシェードなどを人として見つけているとき。
- ・お部屋が暗くて人を見つけれないとき。

以下の場合には自動で運転を停止することがあります。

- ・「くらしカメラ」の見るできない場所に人がいるとき。
- ・ペットだけのとき。

- ・寝ている人や乳幼児だけのとき。
  - ・床や壁の色と服装や頭部の色が似ているとき。
  - ・帽子をかぶっているとき。
  - ・お部屋が暗くて人を見つけれないとき。
- このような場合には「オートオフ」機能を取り消すことをおすすめします。

次ページに続く

# 機能選択 (内部クリーン/快眠/オートオフ/運転おすすめ/)



## 「機能選択」のワンポイントアドバイス(続き)

### オートオフについて(続き)

例 「倍速サーチ」なし

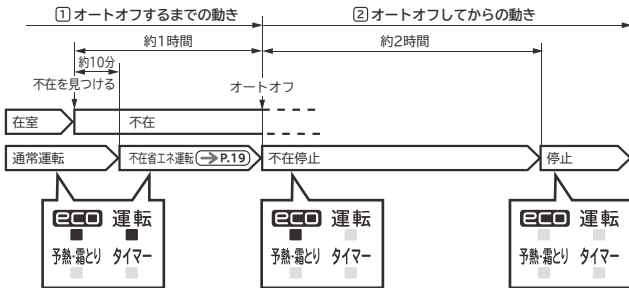

例 「倍速サーチ」あり

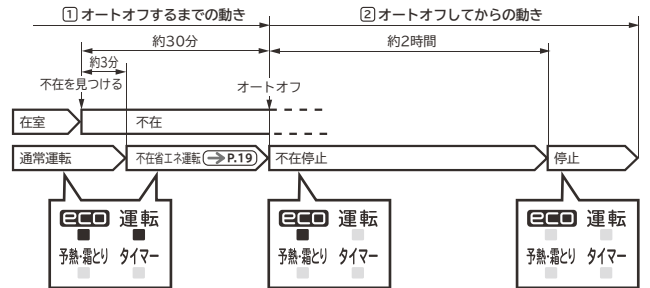

### 1 オートオフ(運転が停止)するまでの動き

- 「eco」機能 (→P.18) が設定された運転中に人を見つけれなくなってから、さらに一定時間人を見つけれないと自動で運転を停止します。
- 「切タイマー」(→P.36)、「おやすみ」(→P.38) 運転中は、「切タイマー」「おやすみ」運転を優先します。

### 2 オートオフ(運転が停止)してからの動き

- オートオフでの運転停止後も約2時間の不在停止中、「くらしカメラ」で人を探し続けます。その間に人を見つけたら運転を再開します。
- オートオフで運転が停止しても、リモコンの表示は運転中のままで変わりません。再び運転するときには一度「停止」を押してから運転したいボタンを押してください。

### 〈オートオフするまでの時間を調整するには〉

- 不在を見つけてから運転停止するまでの時間を調整することができます。
- 運転停止中にリモコンを室内機に向けて「左右風向」を押しながら、「↑」「↓」を押して設定します。
- 室内機が受信すると「ピッ」と鳴ります。

表示	「倍速サーチ」機能	-3~-1	0	1	2	3
オートオフ時間	なし	約30分	約1時間 (お買い上げ時)	約1時間30分	約2時間	約3時間
	あり	約20分	約30分	約1時間	約1時間30分	約2時間30分

### 運転おすすめについて

エアコン停止中に、お部屋が右図の高温度・高湿度になったときに、冷房運転をおすすめする機能です。

- 温度と湿度と在室者の有無を見張るため、約20分間に1回、約3分間の送風運転(可動パネル・上下風向板は閉じたまま)を行いながら、「くらしカメラ」で在室者を見つけます。(「くらしカメラ」「在室モニター」ランプは点灯しません。)
- お知らせ中は、「くらしカメラ」が点灯し、「在室モニター」ランプが点滅します。さらに約6分間隔で5回、ブザー音と冷房運転でお知らせします。
  - ・「ピー」というブザー音が約1秒間隔で10回鳴ります。
  - ・約3分間、冷房運転を行います。
- お知らせを途中で停止したい場合は、「停止」を押してください。  
(運転おすすめの設定は取り消されません。設定を取り消す場合は、機能選択設定で設定の取り消し操作 (→P.44) を行ってください。)

### お知らせ

熱中症を防止する機能ではありません。

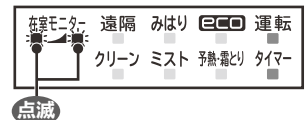
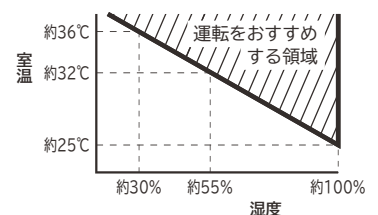

# 自動掃除なし/セーブ/遠隔/イオンミスト/カビ見張り)設定 (続き)

## 「機能選択」のワンポイントアドバイス(続き)



- 「くらしカメラ」で人が見つけれられないときにはお知らせを行いませんが、夏期に長期間ご使用にならない場合には、「運転おすすめ」機能を取り消すことをおすすめします。
- 室内機の据付位置やご使用の環境、人の位置や姿勢によっては温度や湿度、在室者を正確に検知できず、お知らせしない場合がありますので、この機能は補助的にご使用ください。
- 設定期間は、リモコン操作がない状態から2週間です。2週間経過すると、設定は取り消されます。(「運転おすすめ」設定中にリモコン操作をしたときは、そこから2週間となります。)

## 自動掃除なしについて

- 「自動」フィルター掃除」運転を一切行わないようにします。「フィルター掃除」運転の音が気になるときにお使いください。
- 長い間隔をあけて「フィルター掃除」運転を行うと、一度でエアフィルター上のホコリやチリを掃除しきれないことがありますので、こまめに「手動フィルター掃除」運転 (→P.42) を行うことをおすすめします。(2~3日に一回程度が目安です。)

## セーブ(アンペア切り換え)について

- 運転時の最大電流を抑制します。ほかの家電製品を同時に使うとブレーカーが落ちるときにお使いください。

形名	セーブ	標準
RAS-ZC22D・ZC25D	約10アンペア	約15アンペア
RAS-ZC28D・ZC36D・ZC40D2・ZC56D2・ZC63D2・ZC71D2・ZC80D2	約15アンペア	約20アンペア

- セーブ設定時は暖房運転の最大能力が若干低下しますので、立ち上がりに多少時間がかかり、吹き出し空気温度が多少低くなるため、風速「自動」 (→P.34) とすることをおすすめします。また、外気温が低いときは「設定温度」に達しないことがあります。

## 遠隔操作機能について

乳幼児・お子様・お年より・病気の方・体の不自由な方がエアコンをご利用になる場合は、管理できる人が近くにいるときに本操作をご使用ください。

※専用の無線LAN接続アダプター(別売)

- 日立エアコン モバイルコントロールによる遠隔操作機能の有効/無効を切り替える機能です。(日立エアコン モバイルコントロールとは、スマートフォンで専用のアプリケーションソフトを使って、外出先からエアコンを操作できる機能です。詳しくは無線LAN接続アダプターの取扱説明書およびホームページ (<http://kadenfan.hitachi.co.jp/ra/app/index.html>) をご確認ください。)
- 遠隔操作機能が有効な場合は室内機のランプ表示が点灯します。(遠隔操作機能の有効/無効は無線LAN接続アダプター本体のボタンでも切り替え可能です。)
- 無線LAN接続アダプターの詳細については、無線LAN接続アダプターの取扱説明書をご確認ください。
- 日立エアコン モバイルコントロールを使用するには、ご用意いただくものがあります。

エアコン本体側にご用意いただくもの (エアコン1台につき1台必要です)	無線LAN接続アダプター(別売) 型式:SP-WL2			
お客様にご用意いただくもの	 スマートフォン (iOS・Android™)	 日立エアコン モバイルコントロール(無料) ※専用のアプリケーションソフト。 ※ダウンロード時の通信費は別途。	 インターネット回線と通信機器 モデム/ONUなど	 WPS対応 無線LANルーター

次ページに続く



## 「機能選択」のワンポイントアドバイス (続き)

- エアコン本体と無線LAN接続アダプターとの接続については、販売店にご相談ください。(専門の技術が必要です。)
- お客様による、日立エアコン モバイルコントロールの各種設定が別途必要です。(詳しくは、無線LAN接続アダプターの取扱説明書をご確認ください。)
- 専用のアプリケーションソフトのダウンロードならびにサービスのご利用にあたっては、別途通信費がかかります。

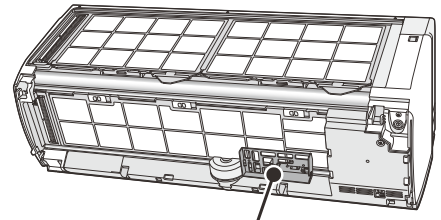

無線LAN接続アダプター取付部

## イオンミストについて

- イオンミストを発生させ、空気中のホコリ除去、お肌を保湿する運転をします。
- イオンミストはお肌のうるおい効果があるので、冷房中や暖房中のお肌乾燥が気になる方は「イオンミスト」運転の追加をおすすめします。
- イオンミストはお部屋の壁やカーテンにしみ込んだニオイを抑える効果もあります。
- イオンミストはお部屋の空気を利用して発生させるため、室温と湿度・風速によってはイオンミストが発生しない場合があります。(イオンミストが発生する室内条件は、室温約18~30℃かつ湿度約35~60%のときです。)  
また、イオンミストは発生するまで30分から1時間程度かかる場合があります。
- 各効果は、周辺環境(季節や湿度)や個人差で異なります。
- 「ジー」と音がすることがありますが、故障ではありません。

## カビ見張りについて

- お部屋にカビが発生しやすい温度や湿度になると運転する予約機能が長期間留守にするときにおすすめです。
- 「カビ見張り」運転を途中で中止するときは、**停止** を押してください。(カビ見張りの設定は取り消されません。設定を取り消す場合は、機能選択設定で設定の取り消し操作 (→P.44) を行ってください。)
- 設定すると、温度と湿度を見張るため、約20分間に1回、約3分間の送風運転(可動パネル・上下風向板は閉じたまま)を行います。
- 最初の運転は、検知した結果が、室温10℃以上、湿度70%以上のとき、「カラッと除湿」運転を連続して4時間行います。2回目以降は検知した結果が、室温10℃以上、湿度70%以上であれば、「カラッと除湿」運転を行い、湿度が低下すると停止します。
- カビ見張りを設定中に、運転が一時停止してから約20分間は湿度が70%を超えてもすぐには運転を再開しません。
- 設定期間は、リモコン操作がない状態から2週間です。  
(「カビ見張り」設定中にリモコン操作をしたときは、そこから2週間となります。)  
2週間経過すると、室内機表示部の「みはり」ランプが消灯し、設定は取り消されます。  
(リモコンの **カビ見張り** 表示は消えませんが、室内機表示部の「みはり」ランプが消えている場合は、再設定または) 設定の取り消し操作をしてください。(→P.44)
- 発生したカビを除去する働きはありません。



# お手入れのしかた

## お手入れ対象部品

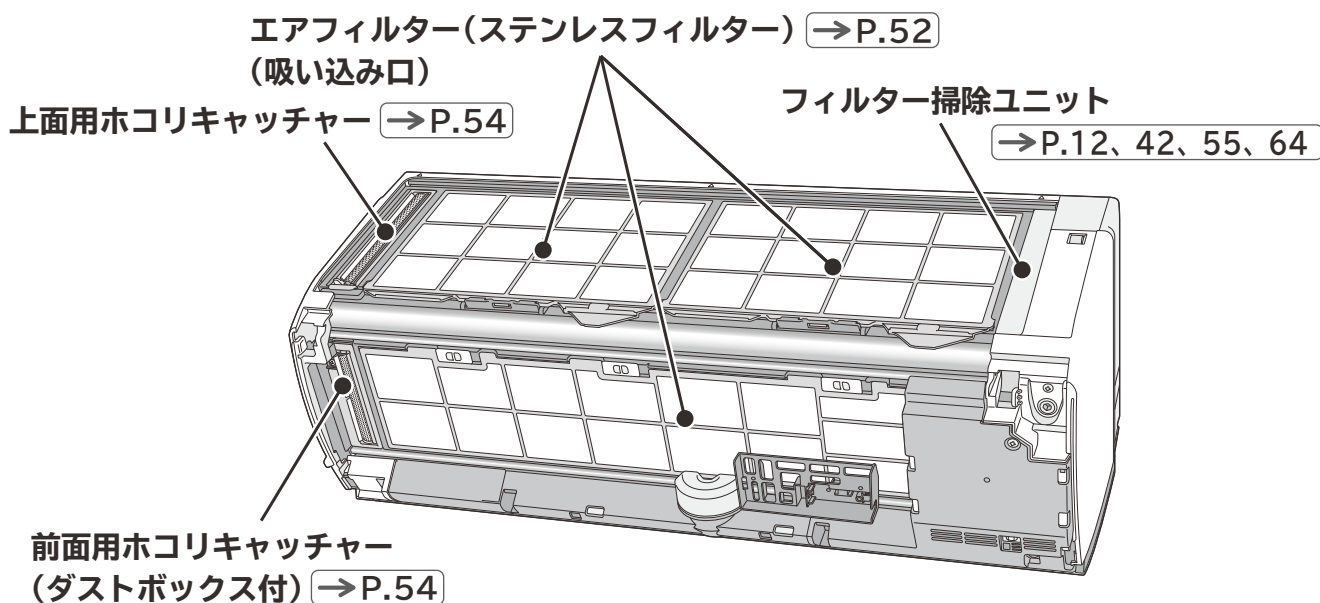

### 警告

- 室内機内部の洗浄はお客様自身では行わない  
エアコンの洗浄には専門技術が必要なため、お買い上げの販売店に相談する  
故障や感電・火災の原因となります。

### 注意

- お手入れをするときは必ず運転を停止し、電源プラグを抜く(またはブレーカーを“OFF”にする)  
内部でファンが高速回転していますので、けがや故障の原因になります。
- 本体に水をかけない  
感電の原因になります。
- 不安定な台に乗ってお手入れをしない  
転倒などによるけがの原因となります。
- お手入れ時には手袋を着用する  
手袋を着用しないと内部の部品に触れて、けがをする原因となります。

### ご注意

- 室内機・室外機ともに、ベンジン・シンナー・みがき粉などは、塗装面やプラスチック部品を傷めるため  
使用しない
- 室内機・室外機ともに、40℃以上のお湯を使わない  
エアフィルター(ステンレスフィルター)が縮んだり、プラスチック部品が変形することがあります。
- フロントパネル・可動パネル・上下風向板は水洗いしない  
故障の原因となります。
- フロントパネル・可動パネル・上下風向板は柔らかい布で拭く  
かたい布で拭くと傷つくことがあります。
- 化学ぞうきんをご使用の際は、その注意書にしたがってください

# フロントパネルの開閉、取り外し・取り付けかた

フロントパネルの開閉、取り外し・取り付けは必ず両手で行ってください。  
同梱のDVDで映像を見ることができます。

## フロントパネルの開けかた

準備

運転を停止し、  
電源プラグを抜く  
(または、ブレーカーを  
“OFF”にする)

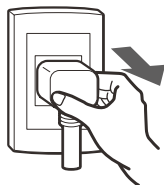

1

左右のパネルロックを内側に押しながら  
フロントパネルを矢印方向に引き、開ける

2

フロントパネルが開ききるまで起こす

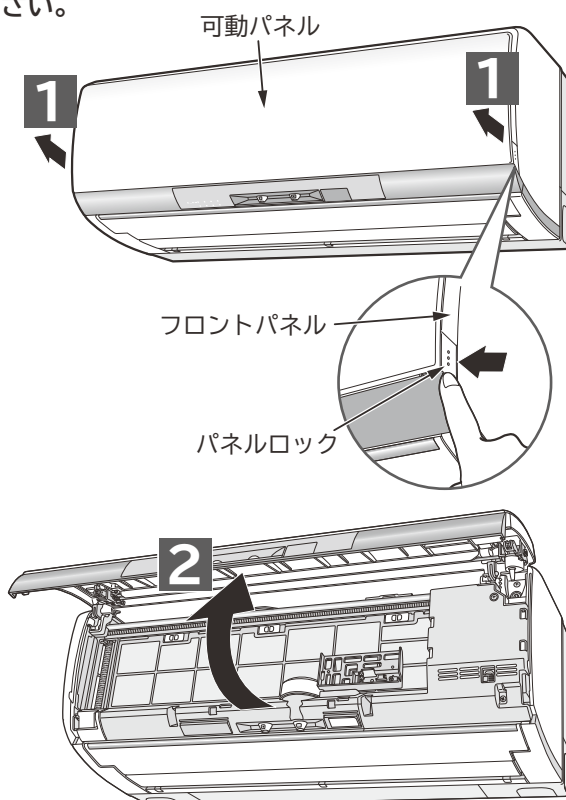

### ご注意

- フロントパネルの開閉、取り外し・取り付けは両手で行う  
フロントパネルが落下し、けがをする原因になります。
- 可動パネルは無理に手で開閉しない  
手で開閉しますと故障の原因になります。  
(可動パネルは、電源の切・入および運転/停止時に自動的に開閉します。)
- エアコン運転中にフロントパネルを開けない  
可動パネルが正常に動作しません。運転を停止し、電源プラグを抜いてから開けてください。
- フロントパネルを開けたままにしない  
フロントパネルが落下するおそれがあります。  
フロントパネルが本体から外れたり、故障の原因になります。



## フロントパネルの閉じかた

1

フロントパネルを手前下方向へ引き下げる

2

フロントパネルを下ろし、左右2カ所を  
先に、その後に中央部2カ所を「カチッ」と  
音がするまで押しつける

3

電源プラグを差し込む  
(または、ブレーカーを  
“ON”にする)

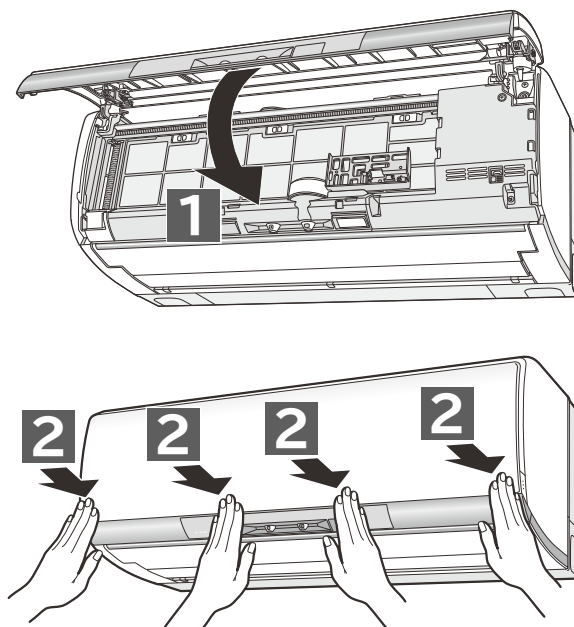
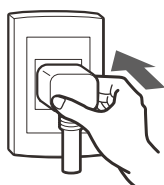

## フロントパネルの取り外しかた

準備

運転を停止し、  
電源プラグを抜く  
(または、ブレーカーを)  
“OFF”にする



1 フロントパネルを開ける

→P.50

2 フロントパネルを室内機から  
取り外す

- 1 先に右側のアームを外側に押して軸を外します。
- 2 フロントパネルを左側にずらして左側アームの軸を外します。

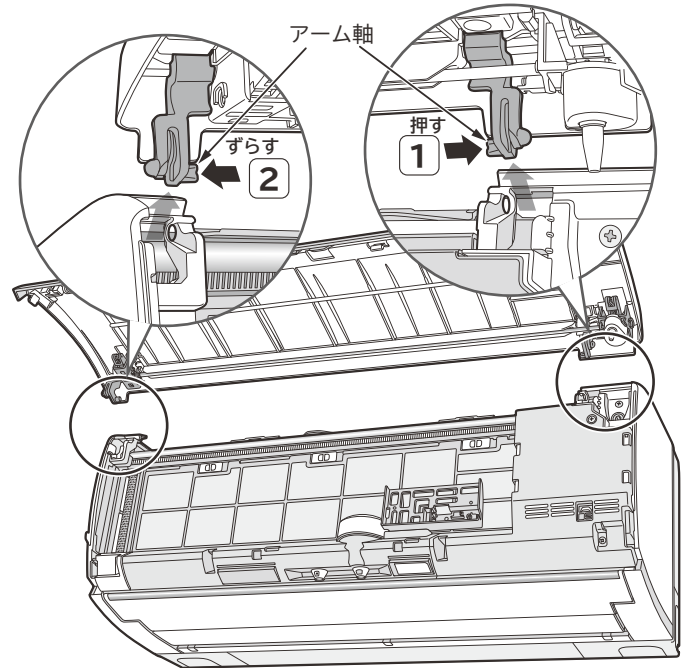

## フロントパネルの取り付けかた

1 フロントパネルを室内機に取り付ける

- 1 先に左側のアームの軸をステップに沿わせて差し込み、軸穴に入れます。
- 2 右側のアームの軸をステップに沿わせて差し込み、軸穴に入れます。

2 フロントパネルをしっかり  
閉じる →P.50

3 電源プラグを差し込む  
(または、ブレーカーを)  
“ON”にする

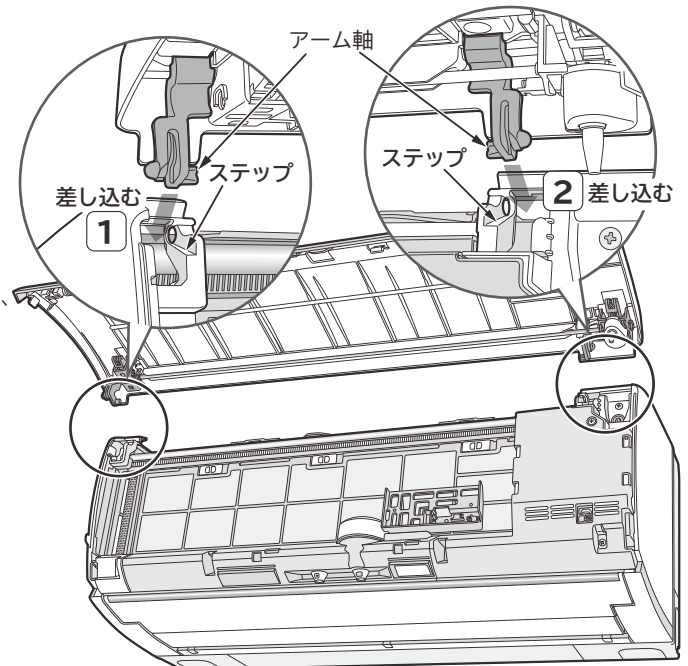

### ⚠ 注意

- フロントパネルががたついていないか確認してください  
フロントパネルががたついていると、パネルが外れて落下し、けがをするおそれがあります。
- フロントパネルが正しく閉まっていないと、冷房などの運転時に可動パネルが正常に動作しません
- フロントパネルを上側に開けたとき、無理に力を入れないでください  
フロントパネルが本体から外れたり、故障の原因になります。

# エアフィルター（ステンレスフィルター）

普段のお手入れは不要ですが、使用環境によってホコリやチリの量は変わります。しつこい油汚れなど、汚れが気になるときは、定期的にお手入れをしてください。同梱のDVDで映像を見ることができます。

## 準備

### 運転を停止し、電源プラグを抜く（または、ブレーカーを“OFF”にする）

- 「クリーン」ランプが点灯しているときは、「クリーン」ランプが消灯してから、電源プラグを抜いてください。

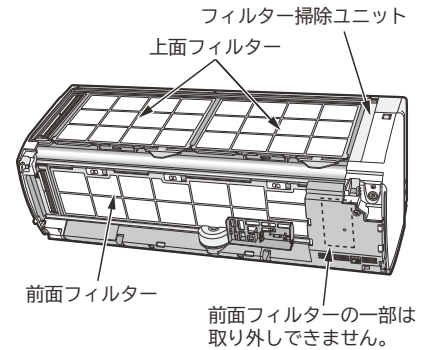

## 1

### フロントパネルを取り外す →P.51

- フィルター掃除ユニットが右端にあることを確認してください。

## 2

### エアフィルターを取り外す

#### 前面フィルターの取り外しかた

- 1 前面フィルターのロックを右にスライドさせる。(3カ所)
- 2 前面エアフィルターを矢印方向にたわませて取り外す。

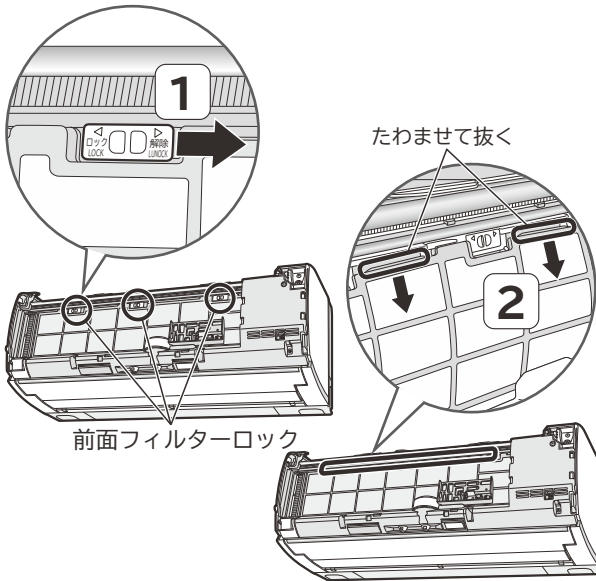

#### 上面フィルターの取り外しかた

- 1 上面フィルターのロックを手前に倒す。(左右1カ所ずつ)
- 2 凸部を持って各上面エアフィルターを手前に引き出し、取り外す。

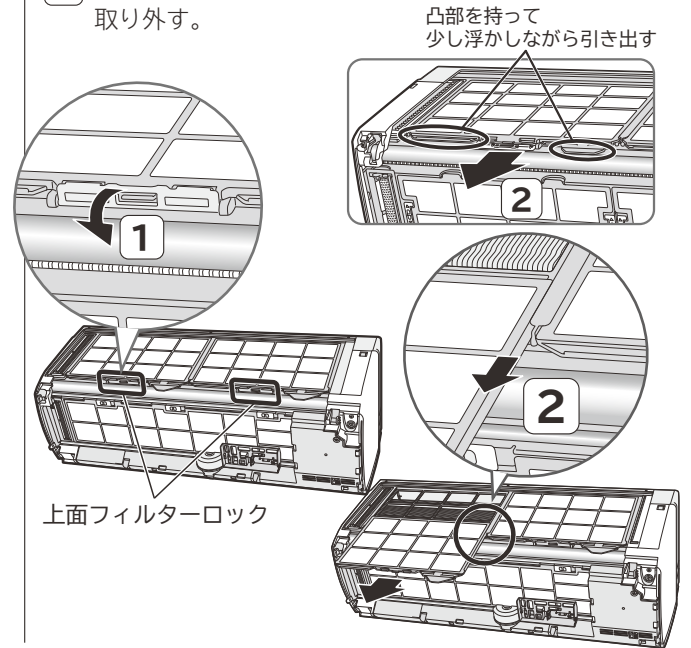

## ⚠ 注意

エアフィルターの取り外し・取り付けの際、熱交換器のフィンで手などを切らないように十分ご注意ください

## 3

### 水洗いする

- 汚れがひどいときは、中性洗剤で洗いよくすすぎ、室内で陰干しして完全に乾かします。

#### ご注意

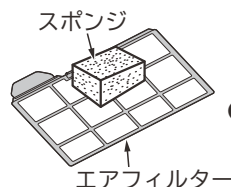

- エアフィルターを強く押ししたり、たわしやブラシは使わない  
お手入れにはスポンジ等を使い、強い力を加えないでください。  
表面の金属膜が傷んだり、破れることがあります。  
たわませ過ぎると破損することがあります。
- エアフィルターを直射日光にあてない  
直射日光にあてると劣化し、破れることがあります。

# 4

## エアフィルターを元どおり取り付ける

- 左右の上面フィルターは同じものです。左右どちらに取り付けてもかまいません。
- 前面、上面フィルターとも、「ウラ」表示のある面を室内機側に向けて取り付けます。

### 前面フィルターの取り付けかた

- 1 下を差し込んでからたわませ、上を差し込む。
- 2 前面フィルターロックを左にスライドさせる。  
(3カ所)

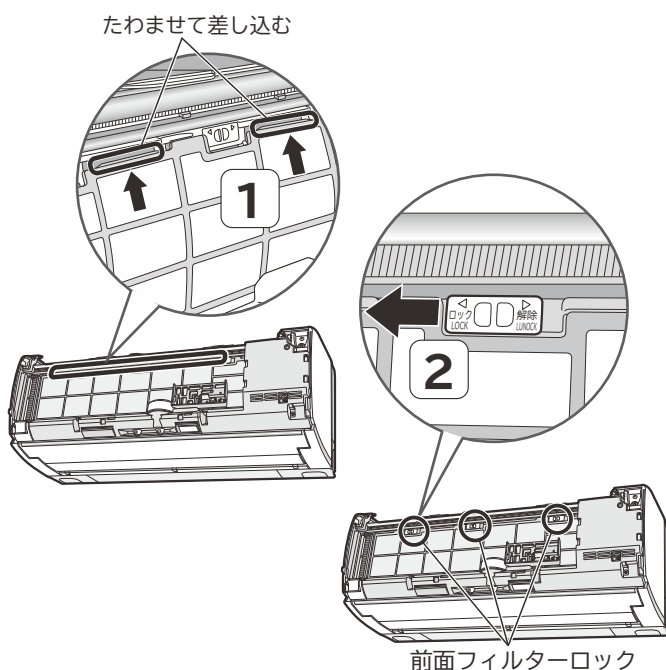
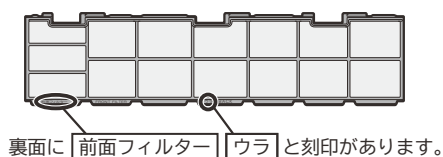

### 上面フィルターの取り付けかた

- 1 室内機上面の溝に差し込む。
- 2 上面フィルターロックを押し上げる。  
(左右1カ所ずつ)

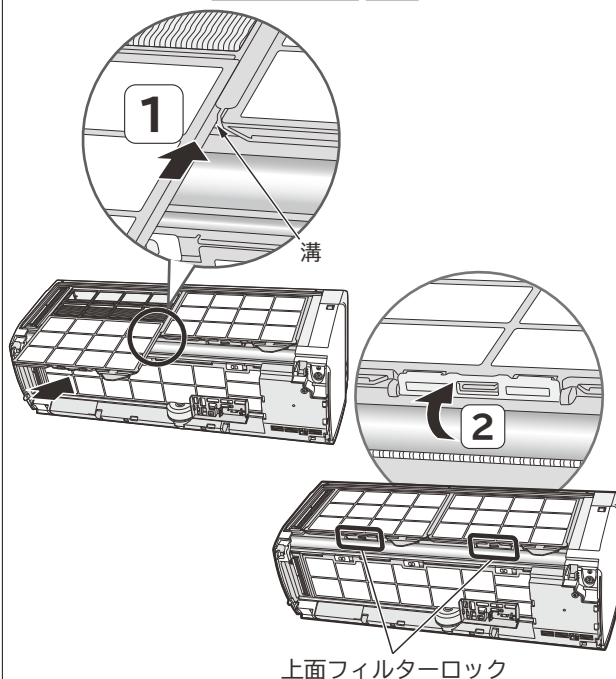
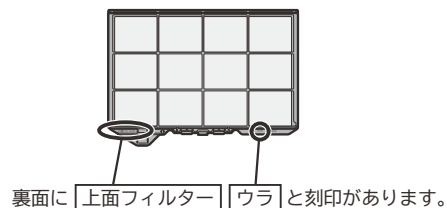

# 5

## フロントパネルを取り付け、閉じる →P.51

### ご注意

- エアフィルターが正しく取り付けられていないと、故障の原因となり、「フィルター掃除」運転が正常に行われず、「クリーン」ランプが点滅します
- エアフィルターを外したまま運転しないでください  
熱交換器のすき間や機械にホコリが入り、熱交換器にニオイの成分が付着したり、故障の原因になります。
- 前面フィルターの右側の小さなフィルターは取り外さないでください  
故障の原因になります。

# 6

## 電源プラグを差し込む (または、ブレーカーを“ON”にする)

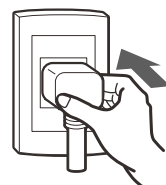

エアフィルター(ステンレスフィルター)

# ホコリキャッチャー（ダストボックス付）

普段のお手入れは不要ですが、使用環境によってホコリやチリの量は変わります。1年に一度を目安に確認して、たまっているようならお手入れしてください。同梱のDVDで映像を見ることができます。

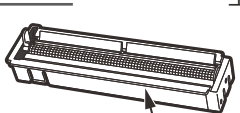
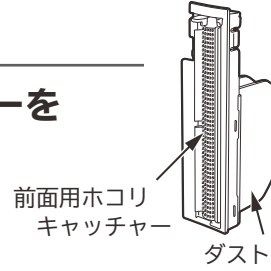
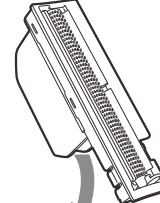
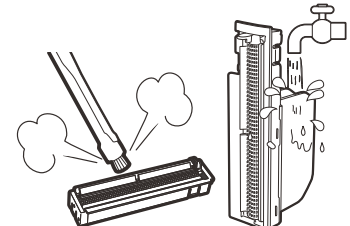
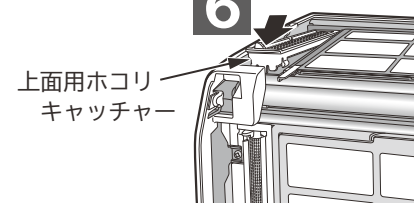
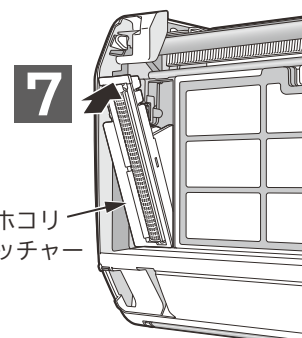
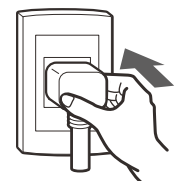
<b>準備</b>	<p><b>運転を停止し、電源プラグを抜く（または、ブレーカーを“OFF”にする）</b></p>	
<b>1</b>	<p><b>フロントパネルを取り外す →P.51</b></p>	
<b>2</b>	<p><b>上面用ホコリキャッチャーを取り外す</b></p> <ul style="list-style-type: none"> <li>●手前を持ち上げ、引き出す。</li> </ul>	 <p>上面用ホコリキャッチャー</p>
<b>3</b>	<p><b>前面用ホコリキャッチャーを取り外す</b></p> <ul style="list-style-type: none"> <li>●下部を支点として上部を手前に引いて外します。</li> </ul>	 <p>前面用ホコリキャッチャー ダストボックス</p>
<b>4</b>	<p><b>ダストボックス内のたまったホコリやチリを捨てる</b></p>	 <p>ホコリやチリ</p>
<b>5</b>	<p><b>ホコリキャッチャーのホコリを掃除機などで取り、水洗いする</b></p> <ul style="list-style-type: none"> <li>●汚れがひどいときは、中性洗剤で洗いよくすすぎ、陰干しして完全に乾かします。</li> </ul>	
<b>6</b>	<p><b>上面用ホコリキャッチャーを元どおり取り付け</b></p> <ul style="list-style-type: none"> <li>●レバーのある方を手前側にして、奥側を差し込み、矢印の方向に「カチッ」と音がするまで押し込む。</li> </ul>	 <p>上面用ホコリキャッチャー</p>
<b>7</b>	<p><b>前面用ホコリキャッチャーを元どおり取り付け</b></p> <ul style="list-style-type: none"> <li>●レバーのある方を上側にして、下側を差し込み、矢印方向に「カチッ」と音がするまで押し込む。</li> </ul>	 <p>前面用ホコリキャッチャー</p>
<p><b>ご注意</b> ホコリキャッチャーが正しく取り付けられていないと、「フィルター掃除」運転が正常に行われず、故障の原因となり、「クリーン」ランプが点滅します。</p>		
<b>8</b>	<p><b>フロントパネルを取り付け、閉じる →P.51</b></p>	
<b>9</b>	<p><b>電源プラグを差し込む（または、ブレーカーを“ON”にする）</b></p>	

# フィルター掃除ユニット(ワイパーカバー・ワイパー)

普段のお手入れは不要ですが、使用環境などにより汚れが気になるときはお手入れしてください。

フィルター掃除ユニット

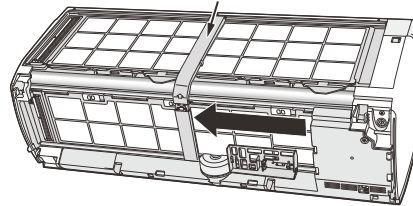

準備  
1  
2  
3  
4  
5

## 運転を停止する

- 「クリーン」ランプが点灯しているときは、「クリーン」ランプが消灯するまでお待ちください。(約11分間)

## 1 フロントパネルを取り外す →P.51

- 電源プラグは **3** まで抜かないでください。
- フィルター掃除ユニットが右端にあることを確認してください。

## 2 上下風向 を押しながら 左右風向 を約5秒間押し続ける

- 「ピッ」と鳴り、フィルター掃除ユニットが中央付近まで移動し、停止します。

### 室内機のランプ表示

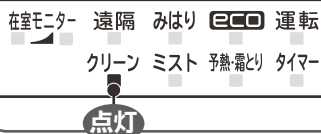

**ご注意** 移動中のフィルター掃除ユニットにはさわらないでください。けがの原因になります。

## 3 電源プラグを抜く (または、ブレーカーを“OFF”にする)



## 4 ワイパーカバーのホコリを取る

- 柔らかい布でから拭きします。

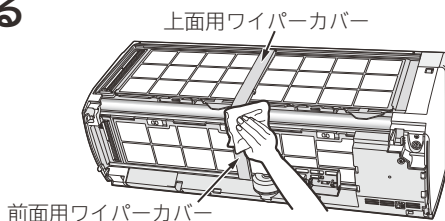

### リモコン (扉を開けた状態)



## 5 ワイパーを取り外す

### 上面用ワイパー

- 1 上面用ワイパーカバー下の両側をつまみ、手前に引いてから持ち上げる。
- 2 上面用ワイパーカバーを矢印方向に開け、上面用ワイパーを取り外す。

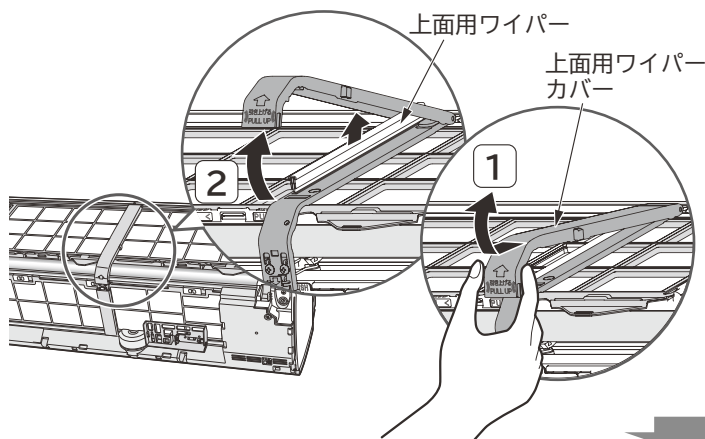

### ご注意

エアフィルターに力がかからないようにワイパーカバーを開けてください。

### 前面用ワイパー

- 1 前面用ワイパーカバーをつまみに指をかけて矢印方向にゆっくり開ける。
- 2 前面用ワイパーを取り外す。

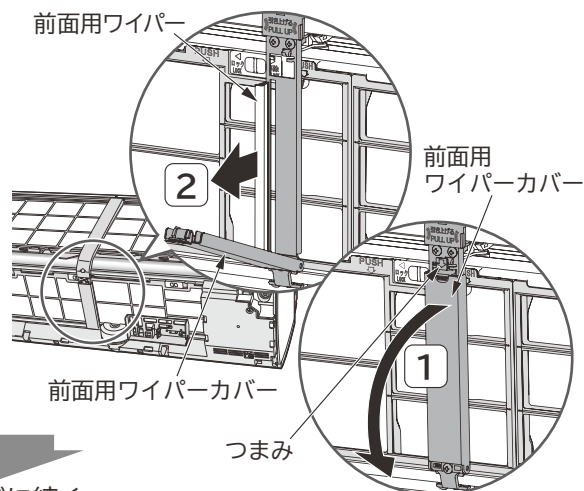

次ページに続く

# フィルター掃除ユニット(ワイパーカバー・ワイパー)(続き)

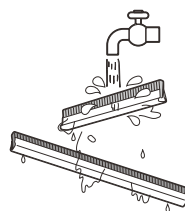

6

## 水洗いする

- 汚れがひどいときは、中性洗剤で洗いよくすすぎ、室内で陰干しして完全に乾かします。

7

## ワイパーを元どおり取り付け、カバーを閉じる

- 上面用、前面用ワイパーとも、毛足の短い方が左側になるように取り付けます。

### 上面用ワイパー



- 1 上面用ワイパーをスリットに差し込む。
- 2 上面用ワイパーカバーを「カチッ」と音がするまでしっかり閉じる。

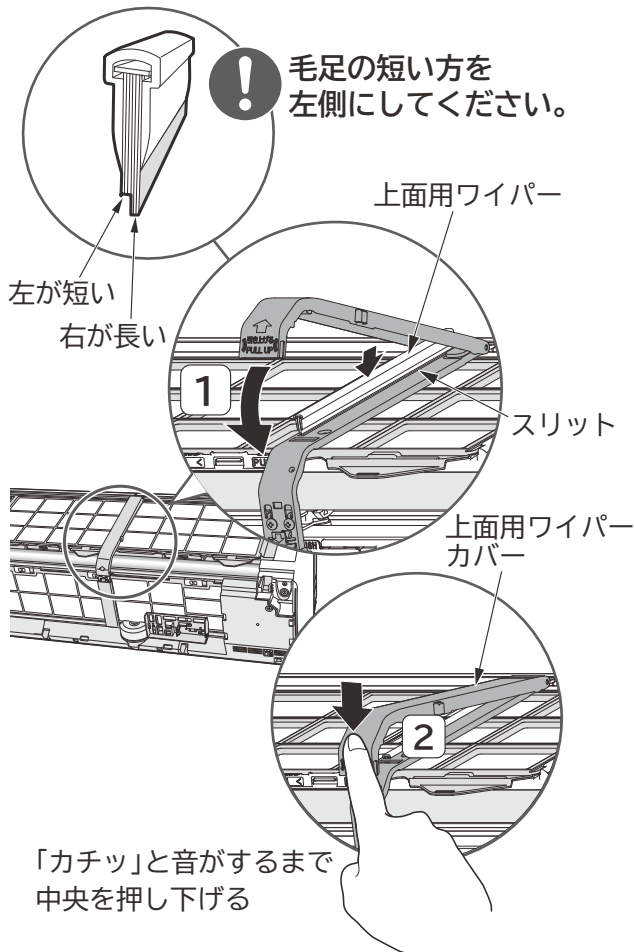

「カチッ」と音がするまで中央を押し下げる

### 前面用ワイパー



- 1 前面用ワイパーをスリットに差し込む。
- 2 前面用ワイパーカバーをしっかりと閉じる。

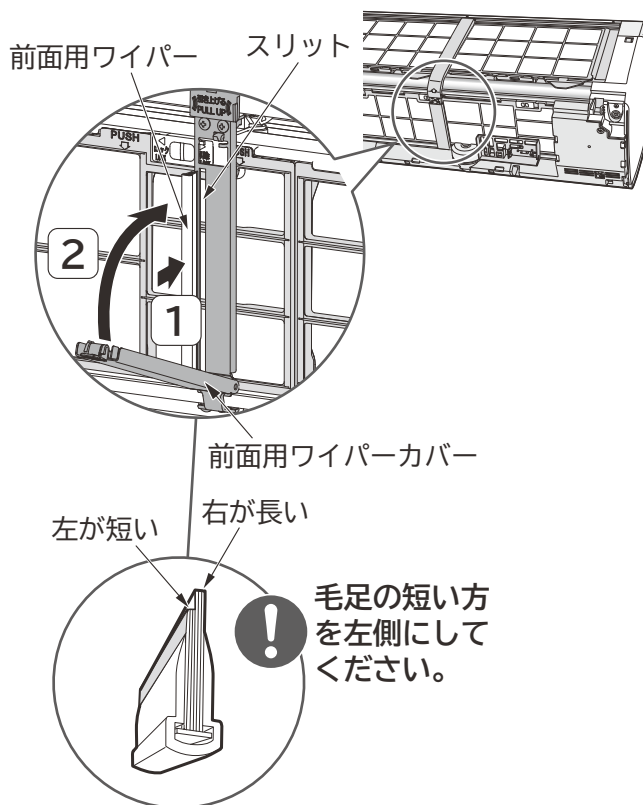

### ご注意

上面用・前面用ワイパー、ワイパーカバーが正しく取り付けられていないと、「フィルター掃除」運転が正常に行われず、故障の原因となり、「クリーン」ランプが点滅します。

8

## フロントパネルを取り付け、閉じる →P.51

9

## 電源プラグを差し込む (または、ブレーカーを“ON”にする)

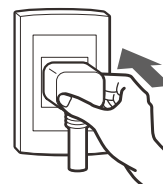



# 定期点検

半年～1年に一度、定期的に次の点検を行ってください。

もし、ご不審な点がありましたら、すぐにお買い上げの販売店にご連絡ください。

## コンセント

- 電源プラグがコンセントに確実に差し込まれていますか？
- 電源プラグにホコリの付着や汚れなどがある場合は掃除をしてから電源プラグを差し込んでください。
- コンセントにがたつきがありませんか？

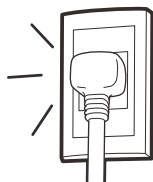

## アース線

- アースが確実に行われていますか？

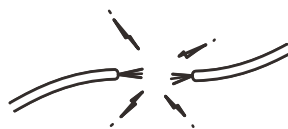

## 据付台

- 据え付けが不安定になっていませんか？

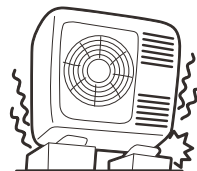

### 警告

電源プラグは、ホコリが付着していないか確認し、がたつきやホコリがたまらないように刃の根元まで確実に差し込む

ホコリがたまった状態での使用や、接続が不完全な場合は感電や火災の原因になります。コンセントにがたつきがある場合は、お買い上げの販売店または電気工事専門業者にご相談ください。

### 警告

アース(接地)が正しく接続されているかを確認する

アース線が外れたり、途中で切れたりすると、誤動作や感電などの原因になります。

### 警告

据付台が極端に錆びている、あるいは室外機が傾いたりしていないかを確認する

室外機が倒れたり、落下したりして、けがなどの原因になります。

# 点検整備

「フィルター掃除」運転により、エアフィルター(ステンレスフィルター)の掃除を自動で行い、エアフィルターやエアコン内部は汚れにくい構造になっておりますが、エアコンを数シーズン使用すると、エアフィルターの汚れが取れないことや、内部が汚れ、性能が低下することがあります。

- 通常のお手入れと別に、点検整備をおすすめします。

- 点検整備は、お買い上げの販売店にご相談ください。

### 注意

通常のお手入れと別に点検整備を行う

室内機の内部にゴミやホコリがたまって、除湿水の排水経路を詰まらせ、室内機から水たれを発生させることがあります。

### 注意

点検整備は、お買い上げの販売店に依頼する

点検整備には専門技術を必要とします。市販の洗浄剤などを使用しますと、樹脂部品の割れや排水経路の詰まりに至ることがあり、水たれや感電の原因にもなります。

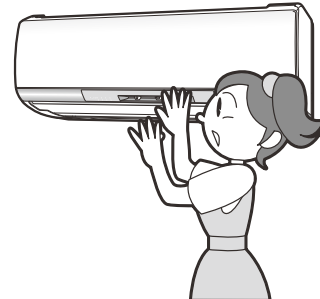

## 積雪のときは

- 室外機の吸い込み口や吹き出し口が雪でふさがれますと、暖まりにくくなったり故障の原因になったりします。積雪地では防雪の処置をお願いします。詳しくは、お買い上げの販売店にご相談ください。

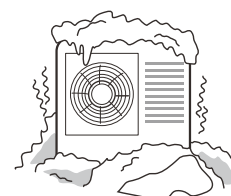

# 据え付けについて

## 警告

- 据付工事や電気工事は専門の技術が必要なため、販売店に依頼する費用など詳しいことは、お買い上げの販売店にご相談ください。
- 据付場所については、販売店とよく相談して決める
- アース(接地)を確実に行う  
感電防止のほか静電気の障害や雑音を防ぐ効果もあります。

## 据付場所

- 室内機(吹き出し口)は火災報知器から、1.5m以上離して据え付けてください。
- 室内機およびリモコンは、テレビやラジオ、ラジオのアンテナから1m以上離してください。1m以上あっても受信感度の弱い場合は、雑音が小さくなるまで離してください。
- 調理場や機械工場など油の飛沫や油煙の立ちこめる場所、工場など電圧変動の多い所、電磁波を発生する病院や作業場、粉末や塵埃の多い工場への設置は避けてください。
- 海浜地区で潮風が直接当たる場所や温泉地帯など、周辺環境が特殊な場所でご使用になる場合は、お買い上げの販売店とよく相談してください。

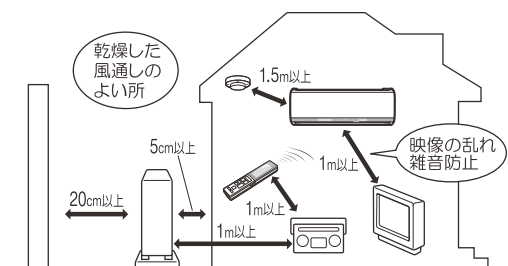

## 注意

- 室内機排水ホースおよび室外機排水口(底面)から凝縮水が出るため、水はけのよい場所を選ぶ
- 可燃性ガスの漏れるおそれのある場所や、蒸気・油煙などの発生する所で使わない  
引火や爆発・樹脂の劣化や破損のおそれがあります。
- 特殊な用途(例えば電子機器や精密機器の維持、食品・毛皮・美術骨董品の保存、生物の培養・栽培飼育など)には使用しない  
ルームエアコンは日本工業規格(JISC9612)に基づき、一般の家庭でご使用いただくために製造されたものです。

## 電源について

### 警告

- 電源は配電盤からエアコン専用についた回路をお使いください

## 騒音にもご配慮を

- 据え付けにあたっては、エアコンの重量に十分耐える場所で、騒音や振動が増大しないような場所をお選びください。
- 室外機の吹き出し口からの冷・温風や騒音が、隣家の迷惑にならないような場所をお選びください。
- 室外機の吹き出し口付近に物を置きますと、機能低下や騒音増大のもとになりますので、障害物は置かないでください。
- エアコンを使用中に異常な音にお気づきの場合は、お買い上げの販売店にご相談ください。

## アースについて

### 警告

- 万一漏電したときの感電防止のために、アース(接地)を確実にを行う  
アース工事は「電気設備に関する技術基準」にしたがって行ってください。アース(接地)を行うと、感電防止のほかに製品に触れたときに感じる静電気の障害や、リモコン操作時にテレビ・ラジオに入る雑音を防ぐ効果もあります。詳しくはお買い上げの販売店にご相談ください。
- 次のような場所にアース線を接続しない
  - ①ガス管…引火や爆発のおそれがあります。
  - ②避雷針・電話のアース線…落雷のとき、大きな電流が流れるおそれがあります。
  - ③水道管…塩ビ管ではアースの役目を果たしません。また、金属管では電蝕のおそれがあります。

## 注意

- 漏電遮断器を設置する  
据付場所によっては、D種接地工事のほか、さらに漏電遮断器を設置することが法律で義務づけられています。詳しくはお買い上げの販売店にご相談ください。

# お困りのときは

## もくじ

よくあるお問い合わせ .....	→P.60
長期間ご使用にならないときは .....	→P.60
リモコンの点検 .....	→P.61
応急運転機能(リモコンが使えないとき) .....	→P.61
室内機ランプ表示の見かた .....	→P. 7
ランプ点滅について .....	→P.62
音について .....	→P.63
それ以外の現象について .....	下記参照

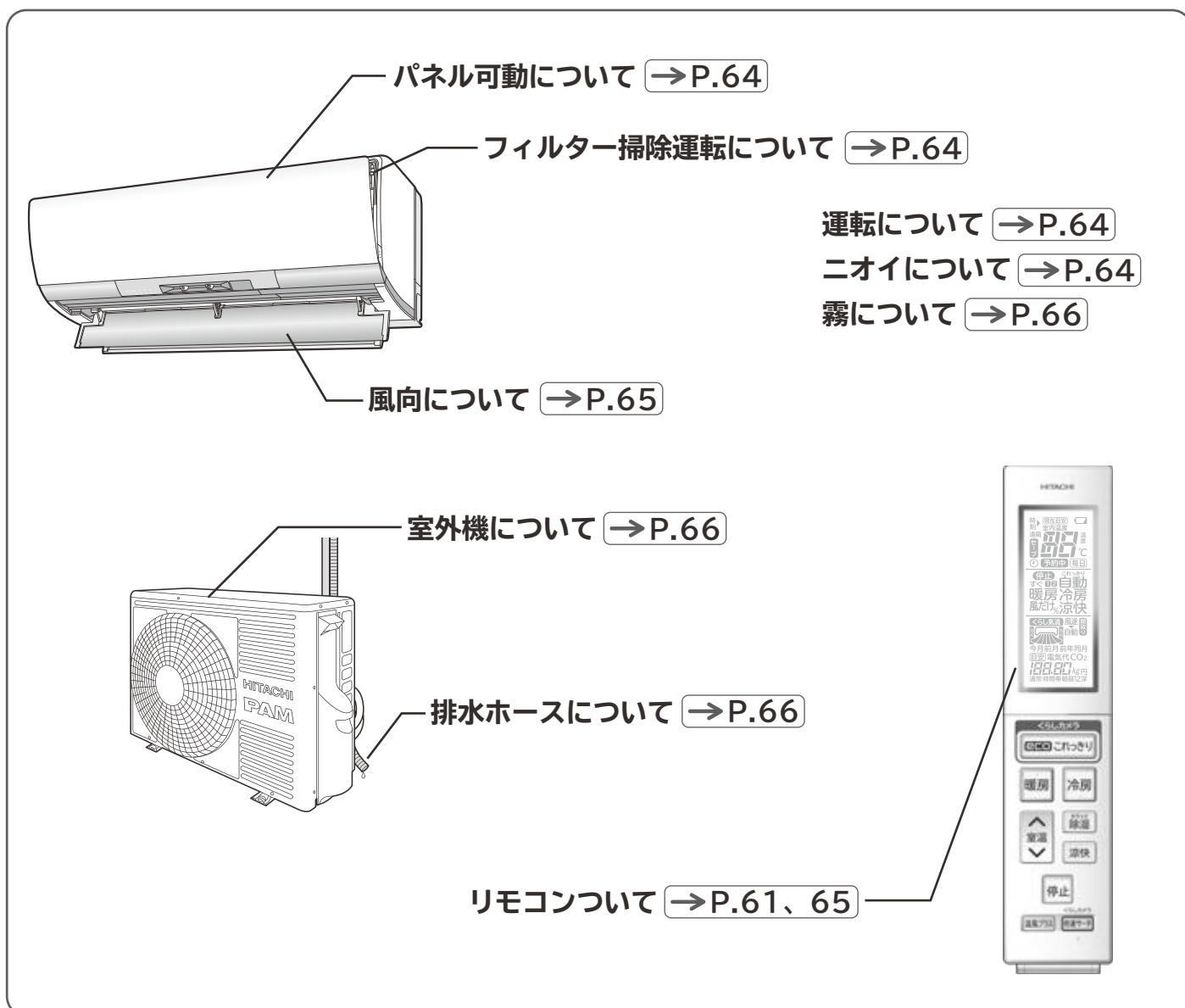

# よくあるお問い合わせ

## 室外機から水や湯気が出る

次のときに室外機から水や湯気が出ます。

- 暖房運転中や停止直後の霜とり運転中(みはって霜とり運転中) →P.66
- 冷房運転中 →P.66

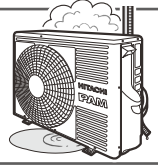

## 「クリーン」ランプが点滅する

次のときに点滅します。

室内機を確認してください。

- 手動フィルター掃除運転ができないときに **手動掃除** を押した →P.43
- エアフィルター類が正しく取り付けられていない →P.52~56



## 「予熱・霜とり」ランプが点灯する

次のときに点灯します。

- 暖房運転開始時の予熱運転中 →P.23
- 暖房運転中や停止直後の霜とり運転中(みはって霜とり運転中) →P.23
- すぐ暖房30機能の予熱運転中 →P.39



## 音がする

フィルター掃除運転中は次のような音がしますが、故障ではありません。約11分間で終了しますので、そのままお待ちください。 →P.43

- ウィーン・ブーン…フィルター掃除ユニットの移動(モーター音)
  - チリチリ…フィルター掃除ユニットが掃除している音
  - パチン・パタン…ホコリキャッチャーの動作音
- 同梱のDVDで音を聞くことができます。

寝室などで音が気になるときは「自動掃除なし」の設定 →P.44 もしくは運転開始と同時に「自動」フィルター掃除」運転を行う設定 →P.43 にすることをおすすめします。  
※その他の音については →P.63

## 勝手に運転する

次の機能が働くと停止中でも運転を開始します。

- 暖房運転停止直後の霜とり運転(みはって霜とり運転) →P.23
- 自動フィルター掃除運転 →P.42 ●カビ見張り運転 →P.48
- 内部クリーン運転 →P.45 ●入タイマー運転 →P.36
- オートオフ機能 →P.45 ●遠隔操作機能 →P.47
- 運転おすすめ機能 →P.46

## 運転中に勝手に停止する

次の機能が働くと自動的に運転を停止します。

- ランドリー運転 →P.26 ●けつろ抑制運転 →P.26
- カビ見張り運転 →P.48 ●オートオフ機能 →P.46
- 切タイマー運転 →P.36 ●おやすみ運転 →P.38
- 遠隔操作機能 →P.47

# 長期間ご使用にならないときは

冷房シーズンのあとに2ヵ月以上ご使用にならないときは、次の手順でお手入れしてください。

**1** 運転停止中に **風だけ** を押して  
半日ほど(6時間程度)運転し、室内機の内部を乾かす

- 内部がぬれたまま長期間使わないと、カビが発生しやすくなります。

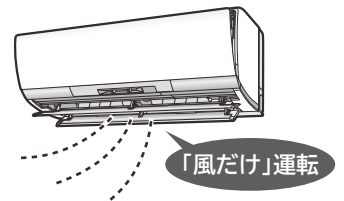

**2** お手入れのしかた →P.49 にしたがって、各部のお手入れをする

# リモコンの点検

1年に一度点検されることをおすすめします。

- リモコンホルダーに取り付けた状態で操作ができない場合には、リモコンホルダーから取り外した状態で操作ができるか確認してください。取り外した状態で操作ができる場合、リモコンは正常です。リモコンホルダーの位置を「運転」と「停止」ができる位置に変更してください。→P.15
- 液晶表示に電池マーク  が表示されたら、乾電池の残量が少なくなっています。まだ操作は行えますが、リモコンを受信できる距離が短くなり、やがて使用できなくなりますので、早めに新しい単3形アルカリ乾電池と交換してください。→P.13
- 新しい乾電池と交換しても動作が正常でない場合は、リモコンの点検をしてください。

## 点検方法

### AMラジオでの点検

- リモコンを操作したとき雑音(ビービー音)が入れば正常です。

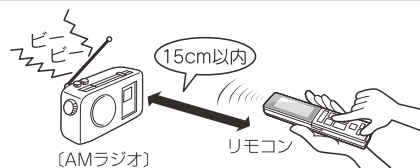

### カメラ付き携帯電話・スマートフォンでの点検

- 1 リモコンの送信部が映るようにセットしてください。
- 2 リモコンを操作したときモニターに**送信部が発光**すれば正常です。  
※一部のカメラでは、赤外線が映りづらいものもあります。

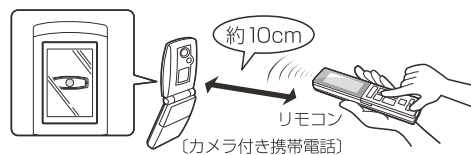

### デジタルカメラでの点検

- 1 リモコンの送信部が映るようにセットしてください。
- 2 リモコンを操作したときモニターに**送信部が発光**すれば正常です。

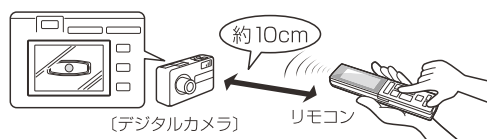

# 応急運転機能(リモコンが使えないとき)

リモコンが故障などで使えないときには、応急運転ができます。

## エアコンを運転するとき

### エアコンの停止中に 応急運転スイッチを押す

- これっきり自動運転を行います。

#### ご注意

5秒以上押し続けず。  
5秒以上押し続けると販売店が行う強制冷房運転を行います。  
強制冷房運転中は、「タイマー」ランプが2回点滅します。  
あやまって強制冷房運転してしまった場合は、応急運転  
スイッチを再度押して強制冷房運転を停止してください。

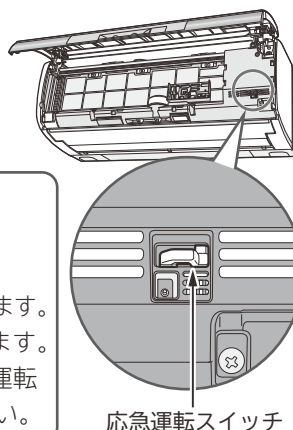

### 室内機のランプ表示

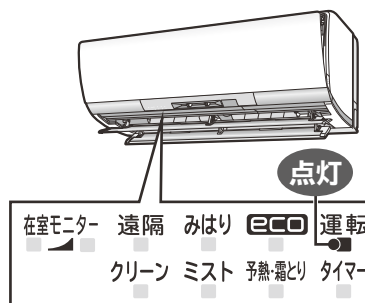

## エアコンを停止するとき

もう一度、応急運転スイッチを押す(リモコンで運転を停止することもできます。)

※修理を依頼される前に、次の点をもう一度お調べください。

# ランプ点滅について

ランプ点滅表示は、次のような内容のお知らせです。

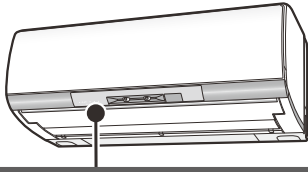
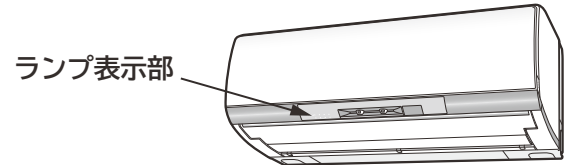

**お知らせ** ●「おやすみ」運転中 (→P.38) は、ランプを暗く調光します。

こんなときは	お知らせ内容	解決方法
<p>在室モニター 遠隔 みはり <b>ECCO</b> 運転            クリーン ミスト 予熱 霜とり タイマー <b>点滅</b></p> <p>10秒間(1秒点灯/1秒消灯)</p>	<p>●手動で「フィルター掃除」運転ができないときに<b>「手動掃除」</b>を押したためです。(故障ではありません。)</p>	<p>●エアコンが運転中であれば、停止してから<b>「手動掃除」</b>を押してください。</p> <p>●「フィルター掃除」運転が終了後、約5分以上たってから<b>「手動掃除」</b>を押してください。</p>
<p>在室モニター 遠隔 みはり <b>ECCO</b> 運転            クリーン ミスト 予熱 霜とり タイマー <b>点滅</b></p>	<p>●「フィルター掃除」運転が正常に行われていません。</p>	<p>●ホコリキャッチャー、上面用前面用ワイパー、ワイパーカバー、上面・前面フィルターを正しく取り付けてください。(→P.52~56)</p>
<p>在室モニター 遠隔 みはり <b>ECCO</b> 運転            クリーン ミスト 予熱 霜とり タイマー <b>点滅</b></p> <p>(4秒点灯/1秒消灯)</p>	<p>●室内機に異常が発生しています。</p>	<p>●お買い上げの販売店にご連絡ください。アフターサービスについては(→P.68)</p>
<p>在室モニター 遠隔 みはり <b>ECCO</b> 運転            クリーン ミスト 予熱 霜とり タイマー <b>点滅</b></p> <p>(4秒点灯/1秒消灯)</p>	<p>●エアフィルター類の取り付けを確認してください。(→P.52~56)</p> <p>確認後も点滅しているときは、フィルター掃除部に異常が発生しています。この場合、「フィルター掃除」運転はできませんが、他のエアコンの機能は影響なく運転できます。</p>	
<p>在室モニター 遠隔 みはり <b>ECCO</b> 運転            クリーン ミスト 予熱 霜とり タイマー <b>点滅</b></p>	<p>●ミストユニットに異常が発生しています。この場合、「イオンミスト」機能は使えませんが、他のエアコンの機能は影響なく運転できます。</p>	
<p>在室モニター 遠隔 みはり <b>ECCO</b> 運転            クリーン ミスト 予熱 霜とり タイマー <b>点滅</b></p>	<p>●室外機に異常が発生しています。</p>	
<p>在室モニター 遠隔 みはり <b>ECCO</b> 運転            クリーン ミスト 予熱 霜とり タイマー <b>点滅</b></p> <p>(4秒点灯/1秒消灯) (1秒点灯/4秒消灯)</p>	<p>●無線LAN接続アダプターまたは通信環境に異常が発生しています。</p>	<p>●無線LAN接続アダプター本体および無線LAN接続アダプターの取扱説明書をご確認ください。</p> <p>●通信環境をご確認ください。</p>
<p>在室モニター 遠隔 みはり <b>ECCO</b> 運転            クリーン ミスト 予熱 霜とり タイマー <b>点滅</b></p>	<p>●「運転おすすめ」お知らせ中。 (→P.46)</p>	

ランプの点滅

ランプ点滅について









※修理を依頼される前に、次の点をもう一度お調べください。

# 音について

エアコンの運転中には、さまざまな音がします。

次のような音は、エアコンが正常に運転しているときに発生する音です。

 の表示があるものは同梱のDVDで音を聞くことができます。

こんな音がしたときは		音の原因(故障ではありません)
電源投入時	 カタカタ	●電磁弁の動作音
運転開始時など	 バサバサ	●室内機ファンの回転数が変わる音
運転中	 シュルシュル・シャー・ボコボコ・プシュ	●冷媒がパイプの中を流れる音、流れを切り換える弁の音
	 キシキシ	●温度変化で室内機が膨張・収縮する音
	運転音の大きさが変わる	●室温の変化に応じて、運転パワーが変わる音 風速“パワフル急速”が設定されていると、室内機の運転音が大きくなる場合があります。気になる場合は、風速を切り換えてご使用ください。→P.34
	ウィーン	●「くらしカメラ」が回転する音
フィルター掃除 運転中	 ウィーン・ブーン	●フィルター掃除ユニットの移動音(モーター音)
	 チリチリ	●フィルター掃除ユニットが掃除している音
	 パチン・パタン	●ホコリキャッチャーの動作音
その他	 ポコポコ	●換気扇などにより排水ホース内の空気が引っぱられ、露受皿の除湿水を吹き上げる音です。対応部品(別売)の取り付けをおすすめします。お買い上げの販売店にご相談ください。 なお、対応部品は夏期冷房運転開始時期に点検・清掃が必要です。

※修理を依頼される前に、次の点をもう一度お調べください。

# それ以外の現象について

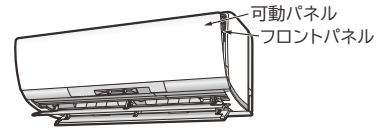

こんなときは	ここを確認してください	直し方	
運転しない	●停電やヒューズ、ブレーカーが切れていませんか。	ヒューズが切れている場合は、新しいヒューズと交換してください。 ブレーカーが“OFF”になっている場合は、“ON”にしてください。	
	●電源プラグは確実に差し込まれていますか。	差し込んでください。	
	●付属のリモコン以外のリモコンで操作していませんか。	付属のリモコンをお使いください。	
	●運転の種類を変えていませんか。	少々お待ちください。運転中に運転の種類を変えたときには、機械保護のため、約3分間運転を停止することがあります。	
よく冷えない よく暖まらない	●「室温」の設定は適正になっていますか。	体感にあわせて温度を変更してください。	
	●室内機や室外機の吹き出し口・吸い込み口が障害物でふさがれていませんか。	ふさがないように配置してください。	
	●風速が“■   ”や“■  ”になっていませんか。	風速をあげてください。→P.34	
	●上下風向板は運転内容にあった位置になっていますか。	おすすめの位置にしてください。→P.31	
	●エアフィルターにホコリが溜まっていませんか。	自動お掃除または手動お掃除を行ってください。 エアフィルターのお手入れをしてください。→P.42、52	
	●「ecoこれっきり自動」運転、「eco」機能を使用していませんか。 人の動き・日差し・室内の湿度（「カラッと除湿」「涼快」時は温度）・室内機と人との位置関係を見つけ、自動的に設定温度（「カラッと除湿」「涼快」時は設定湿度）を変更します。（リモコンの設定温度・湿度の表示は変わりません。）	「eco」機能を解除してください。→P.18	
●「風だけ運転」をしていませんか。	運転モードを切り換えてください。		
お部屋の室温・湿度がリモコンの設定温度・湿度にならない	●「ecoこれっきり自動」運転、「eco」機能を使用していませんか。 人の動き・日差し・室内の湿度（「カラッと除湿」「涼快」時は温度）・室内機と人との位置関係を見つけ、自動的に設定温度（「カラッと除湿」「涼快」時は設定湿度）を変更します。（リモコンの設定温度・湿度の表示は変わりません。）	「eco」機能を解除してください。→P.18	
運転中に開かない 運転停止時に閉じない	●フロントパネルは正しく閉じられていますか。	フロントパネルを正しく閉じてください。→P.50	
ニオイ	●ニオイを発生させる物質は使用していません。 室内の空気に含まれているニオイを吸い込み吹き出すことがあります。	風速自動にしてください。→P.34 内部クリーンを設定してください。→P.44	
フィルター掃除運転について	電源投入時に、自動的に運転する	●フィルター掃除部の動作確認のためです。	故障ではありません。→P.12
	「クリーン」ランプが10秒間点滅する	●手動で「フィルター掃除」運転ができないときに「手動掃除」を押しませんでしたか。	故障ではありません。→P.43
	「クリーン」ランプが4秒点灯/1秒消灯している	●エアフィルター・ホコリキャッチャー・ワイパー・ワイパーカバーが正しく取り付けられていますか。	正しく取り付けを行ってください。→P.52~56
	「フィルター掃除」運転しない	●「自動掃除なし」の設定になっていませんか。	「自動掃除なし」を解除してください。→P.44
		●「おやすみ」運転、または「切タイマー」運転後の停止状態ではありませんか。 この運転の停止時には「自動」フィルター掃除運転の頻度を下げています。	「手動フィルター掃除」運転をおすすめします。→P.42
●電源プラグを抜いてからすぐに差し込みませんでしたか。	5分以上待ってから電源プラグを差し込んでください。		
いろいろな音がする	●フィルター掃除部やホコリキャッチャーの動作音です。	故障ではありません。→P.43、63	
フィルター掃除ユニットが途中で止まっている	●ワイパーのお手入れ後、電源プラグを差し込み忘れていませんか。	フロントパネルを閉じて電源プラグを差し込んでください。→P.56	
エアフィルターにホコリが残っている	●エアフィルターにたまるホコリやチリの量は、使用環境や「フィルター掃除」運転の頻度などにより変わり、ホコリが残る場合があります。	エアフィルターのお手入れをしてください。→P.52	

それ以外の現象について



こんなときは	ここを確認してください	直し方
<small>くらしカメラ</small> <small>倍速サーチ</small> <small>くらし気流</small> <small>簡取りサーチ</small> を押すと <b>無効操作</b> が表示される →P.22、35		
<small>風あて</small> <small>風よけ</small> を <small>風あて/風よけ</small> <small>左右風向</small> で設定しようと しても表示されない →P.32	●「くらしカメラ」お使いにならない設定を行っていませんか。	運転停止中に <small>簡取りサーチ</small> を押しながら <small>上</small> または <small>下</small> を押し、「1」を表示させると、「くらしカメラ」を使ったすべての機能が使えるようになります。→P.21
<small>風だけ</small> で“自動”風だけが設定できない →P.29		
<small>機能選択</small> で <small>運転おやすみ</small> <small>オートオフ</small> が表示されない →P.44		
液晶表示が消えている	●運転停止状態で約3分間操作しないと液晶表示を消灯します。	ボタンを押すと再表示します。
上下風向表示がなくなっている	●上下風向板の停止位置の設定がお好み位置になっています。	運転停止中に <small>風速</small> を押しながら <small>機能選択</small> を約5秒間押し続けて「0」を表示させると、上下風向表示が消灯し、スイング中のお好みの位置で風向板を停止することができるようになります。 (7段階の設定に戻すには同じ操作で「1」を表示させてください)
送受信しない	●リモコンの送受信部は室内機の受信部を向いていますか。 ●リモコンホルダーに取り付けた状態で操作していませんか。 ●リモコンの液晶表示に <input type="checkbox"/> マークが表示されていませんか。 ●乾電池の $\oplus$ $\ominus$ が逆になっていませんか。 ●リモコンの液晶表示に「B」が表示されていませんか。 ●点検してください。	リモコンの先端の送受信部を室内機の受信部に向けて操作してください。 リモコンホルダーを送受信可能な位置へ取り付けてください。→P.15 電池を交換してください。→P.13 電池を正しく入れなおしてください。→P.13 お買い上げの販売店にお問い合わせください。→P.13 リモコンの点検方法は →P.61
電気代・CO <sub>2</sub> 排出量が表示されない	●リモコンの年月日は設定されていますか。 ●電気代表示部が点滅していませんか。(通信が正しく行われていません) ●電源を入れた直後や、停電復旧直後ではありませんか。 ●エアコンの電源が入っていなかった月の電気代・CO <sub>2</sub> 排出量表示は「---」となります。→P.41 ●電気代が19,990円を超える場合、またCO <sub>2</sub> 排出量が199.9kgを超える場合は「---」となります。	設定を行ってください。→P.14 リモコンを室内機に向けて操作してください。 一度エアコンを運転するか停止を押すと表示されます。(ただし今回運転の電気代・CO <sub>2</sub> 排出量は正しく表示されないこともあります) 故障ではありません。→P.41
リモコンの表示内容 と運転内容が合っていない	_____	ホームオートメーションなどリモコン以外で操作を行いますとリモコンの表示と実際の運転が異なる場合があります。
壊れた 紛失した	_____	応急運転機能でご使用できます。→P.61 お買い上げの販売店へご相談ください。
「くらし気流」「風あて」「風よけ」を設定しても、実際の人の居場所と一致しない	●「くらしカメラ」は、人の上半身の形状で人を見つけます。そのため、以下のようなときには、正しく見つけることができないことがあります。 ・寝転がっている人や乳幼児を見つけられないことがあります。 ・ペットは見つけられません。 ・お部屋が暗いと、人を見つけられません。 ・テレビやポスターに映っている人を見つけことがあります。 ・ランプシェードを人として見つけることがあります。 ●左右風向板と上下風向板で「くらし気流」「風あて」「風よけ」を行いますが、設定風速・設定温度と現在室温の差・お部屋のレイアウトなどにより、「風が届かない」「風がよけない」場合があります。	検出感度を調整してください。→P.21 左右風向設定機能 →P.32 上下風向設定機能 →P.31 風速設定機能 →P.34 をご使用ください。

エアコン

風

それ以外の現象について

※修理を依頼される前に、次の点をもう一度お調べください。

# それ以外の現象について (続き)

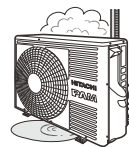

こんなときは		ここを確認してください	直し方
風向について	「くらし気流」「風あて」「風よけ」を設定しても、実際の人の居場所と一致しない	●「くらし気流」「風あて」「風よけ」に設定した場合でも、「冷房」「カラッと除湿」「涼快」運転中にお部屋の温度・湿度が高い状態が続くと、露つきによる滴下を防止するため、左右風向板・上下風向板の角度が変化することがあります。	温度・湿度が下がれば元の位置に戻ります。 →P.20、31～33
		●「風よけ」に設定した場合、左右風向板が壁の方を向いていませんか。	特に室内機を壁ぎわに据え付けた際には、据付位置の設定を行ってください。→P.41
		●見える範囲外になっていませんか。	室内機の真下と真横などは見つけれられません。→P.21
		●「くらしカメラ」がホコリや指紋などで汚れていませんか。	綿棒などで掃除してください。
風向について	「くらし気流」「風あて」「風よけ」を設定しても、すぐに動かない	●「くらしカメラ」で見つけて、すぐに風向を変えるものではありません。	お買い上げ時は、最短で約1分30秒に一度風向を変えます。
		●上下風向板の停止位置は、7段階とお好み位置とを切り替えられます。	運転停止中に「風速」を押しながら「機能選択」を約5秒間押し続けて「0」を表示させると、上下風向表示が消灯し、スイング中のお好みの位置で風向板を停止することができます。 (7段階の設定に戻すには同じ操作で「1」を表示させてください。)
		●運転開始時に暖かい風を出す準備をしている間は、上下風向板が水平になります。(約3分間)	故障ではありません。→P.31
		●室外機に付いた霜を溶かしています。(みはって霜とり運転)	
暖房運転開始時や運転中に上下風向板の向きが変わる・調整ができない	●室外の温度が低く、湿度が高いと霜がつきやすくなります。	故障ではありません。→P.31	
	●「みはって霜とり」運転中は、冷たい風が出るのを防ぐため、上下風向板が水平になり、風が止まります。		
	●室温が設定温度より上がったときは、暖め過ぎを防ぐため室外機を停止します。このとき冷たい風が出るのを防ぐため、ごく弱い風になります。		
	●「みはって霜とり」運転中は、冷たい風が出るのを防ぐため、上下風向板が水平になり、風が止まります。		
霧	室内機から霧が出る	●室内の空気が、エアコンの冷気で急速に冷やされ霧になる場合があります。	故障ではありません。
室外機	運転を「停止」しても、室外機のファンが回っている	●運転を「停止」にしても、室外機のファンは電気部品を冷やすために10～60秒間回り続けます。	故障ではありません。
	室外機から水や湯気が出る	●暖房運転中や停止直後の霜とり運転中(みはって霜とり運転中)ではありませんか。 ●冷房時にも配管等に結露した凝縮水が流れ出る場合があります。	故障ではありません。 暖房のときは室外機で除湿した水が出ます。また、室外機の熱交換器に霜がつくと、自動的に霜を溶かします。 この霜が溶けるときに水や水蒸気になるためです。→P.23 寒冷地ではこれらの水が氷結してしまうことがありますので室外機に設けてある排水口をふさがないでください。公団吊りとなっている場合等では、排水口にブッシュとドレンパイプを取り付けて排水処理をしてください。
排水ホース	黒い水が出る	●室内機の熱交換器に含まれる脱臭成分が、一時的に流れ出るためです。性能は変わりません。	故障ではありません。 排水量4～5ℓ程度できれいになります。
	赤い水が出る	●エアコン内部から排出されたものではありません。 ●赤い水は一般的に水中や土壌などにいる特定の菌が、適度な温度・湿度・養分により排水口付近で繁殖したものです。	故障ではありません。

それ以外の現象について

# こんなときは、すぐ販売店へ

59～66ページにしたがって調べていただき、それでも具合の悪いときや下のような現象が出たときは、電源プラグを抜き(または、ブレーカーを“OFF”にして)、すぐにお買い上げの販売店にご連絡ください。  
アフターサービスについては **→P.68** をご覧ください。

## こんなときは

- ブレーカーやヒューズがたびたび切れる。
- スイッチの動作が不確実。
- 誤ってエアコン内部に異物や水を入れてしまった。
- コードの過熱やコードの被覆に破れがある。
- 室内機表示部の「タイマー」ランプまたは、「みはり」ランプが点滅している。

### 室内機のランプ表示

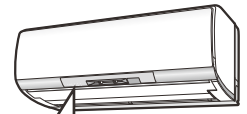

在室モニター 遠隔 みはり **ECO** 運転  
クリーン ミスト 予熱霜とり タイマー **点滅**

または **点滅**

在室モニター 遠隔 みはり **ECO** 運転  
クリーン ミスト 予熱霜とり タイマー

# 長期使用製品安全表示制度に基づく本体表示について

## 本体への表示内容

※経年劣化により危害の発生が高まるおそれがあることを注意喚起するために、電気用品安全法で義務付けられた以下の表示を室内機の銘板に行っています。

【製造年】(室内機の銘板の中に西暦4桁で表示してあります)



**注意**

※【設計上の標準使用期間】 **10年**

設計上の標準使用期間を超えてお使いいただいた場合は、経年劣化による発火・けが等の事故に至るおそれがあります。

## 設計上の標準使用期間とは

※運転時間や温湿度など、右記の標準的な使用条件に基づく経年劣化に対して、製造した年から安全上支障なく使用することができる標準的な期間です。

※設計上の標準使用期間は、無償保証期間とは異なります。また、一般的な故障を保証するものでもありません。

日立家電品の長期使用についてのご相談は  
日立長期使用家電品相談窓口 **→P.69** へ  
ご相談ください。

- 設置状況や環境、使用頻度が右記の条件と異なる場合、または、本来の使用目的以外でご使用された場合は、設計上の標準使用期間より短い期間で経年劣化による発火・けが等の事故に至るおそれがあります。

### 標準使用条件

JIS C 9921-3「ルームエアコンディショナの設計上の標準使用期間を設定するための標準使用条件」による

環境条件	電源電圧	製品の定格電圧による
	周波数	50/60Hz
	冷房室内温度	27℃(乾球温度)
	冷房室内湿度	47%(湿球温度19℃)
	冷房室外温度	35℃(乾球温度)
	冷房室外湿度	40%(湿球温度24℃)
	暖房室内温度	20℃(乾球温度)
	暖房室内湿度	59%(湿球温度15℃)
	暖房室外温度	7℃(乾球温度)
	暖房室外湿度	87%(湿球温度6℃)
設置条件	設置条件	製品の据付説明書による標準設置
	住宅	木造平屋、南向き和室、居間
負荷条件	部屋の広さ	製品能力に見合った広さの部屋(畳数)
	1年間の使用日数	東京モデル 冷房6月2日から9月21日までの112日間 暖房10月28日から4月14日までの169日間
想定時間	1日の使用時間	冷房 9時間/日 暖房 7時間/日
	1年間の使用時間	冷房: 1,008時間/年 暖房: 1,183時間/年

# 保証とアフターサービス (必ずお読みください)

## 保証書(別添)

- 保証書は、必ず「お買い上げ日・販売店名」などの記入をお確かめのうえ、販売店から受け取っていただき、内容をよくお読みのおと、大切に保管してください。
- 保証期間はお買い上げの日から1年間です。(ただし、冷凍サイクル部分は5年間です。)なお、保証期間中でも有料になることがありますので保証書をよくお読みください。

## 再据付工事のお申し込みは

- 販売店に再据付工事(転居または別の部屋への接続)を依頼する場合は、据付工事の繁忙期に当たる夏期は工事が遅れぎみになりますので、できるだけ避けるようお願いいたします。また、据付工事は専門の技術が必要です。費用など詳しいことは、お買い上げの販売店にご相談ください。

## 修理を依頼されるときは(出張修理)

- 59~66ページにしたがって調べていただき、なお異常があるときは、必ず電源プラグを抜いて(またはブレーカーを“OFF”にして)から、お買い上げの販売店にご連絡ください。
- ご連絡していただきたい内容  
アフターサービスをお申し付けいただくときは、下のことをお知らせください。

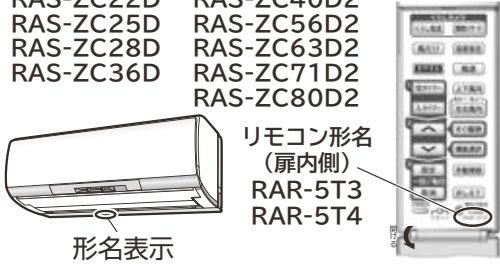
品名	日立ルームエアコン	
形名	RAS-ZC22D RAS-ZC40D2 RAS-ZC25D RAS-ZC56D2 RAS-ZC28D RAS-ZC63D2 RAS-ZC36D RAS-ZC71D2 RAS-ZC80D2	 リモコン形名 (扉内側) RAR-5T3 RAR-5T4
お買い上げ日	年 月 日	
故障状況	できるだけ具体的に	
ご住所	付近の目印等も併せてお知らせください。	
お名前		
電話番号	( ) -	
訪問希望日		

※形名は保証書にも記載されています。

## 補修用性能部品の保有期間

- エアコンの補修用性能部品の保有期間は、製造打ち切り後10年です。補修用性能部品とは、その製品の機能を維持するために必要な部品です。

## 転居されるときは

- ご転居により、お買い上げの販売店のアフターサービスを受けられなくなる場合は、前もって販売店にご相談ください。ご転居先での日立の家電品取扱店を紹介させていただきます。

## ご不明な点や修理に関するご相談は

- 修理に関するご相談ならびにご不明な点は、お買い上げの販売店または「お客様ご相談窓口」(エコーセンター・お客様相談センター) (→P.69) にお問い合わせください。

- 保証期間中は  
修理に際しましては保証書(別添)をご提示ください。保証書の規定に従って、販売店が修理させていただきます。
- 保証期間が過ぎているときは  
修理すれば使用できる場合には、ご希望により修理させていただきます。
- 修理料金のしくみ

修理料金 = 技術料 + 部品代 + 出張料  
などで構成されています。

技術料	診断、部品交換、調整、修理完了時の点検などの作業にかかる費用です。技術者の人件費、技術教育費、測定機器など設備費、一般管理費などが含まれます。
部品代	修理に使用した部品代金です。その他修理に付帯する部材などを含む場合もあります。
出張料	商品のある場所へ技術者を派遣する場合の費用です。別途、駐車料金をいただく場合があります。

# お客様ご相談窓口

## 日立家電品についてのご相談や修理はお買い上げの販売店へ

なお、転居されたり、贈物でいただいたものの修理などで、ご不明な点は下記窓口にご相談ください。

### エコセンター

修理などアフターサービスに関するご相談は  
エコセンターへ

**TEL 0120-3121-68**

**FAX 0120-3121-87**

(受付時間) 9:00~19:00(月~土)

9:00~17:30(日・祝日)

携帯電話、PHSからもご利用できます。

### お客様相談センター

商品情報やお取り扱いについてのご相談は  
お客様相談センターへ

**TEL 0120-3121-11**

**FAX 0120-3121-34**

(受付時間) 9:00~17:30(月~土)

9:00~17:00(日・祝日)

年末年始は休ませていただきます。

携帯電話、PHSからもご利用できます。

出張修理のご用命はインターネットからもお申し込みいただけます。

URL <http://kadenfan.hitachi.co.jp/afterservice/toiawase.html> または   「お問い合わせ」ページ  ボタンより入力画面にお進みください。

(注)対象製品をご確認のうえお申し込みください。

- 「持込修理」および「部品購入」については、上記サービス窓口にて各地区のサービスセンターをご紹介します。ご了承ください。
- ご相談、ご依頼いただいた内容によっては弊社のグループ会社に個人情報を提供し対応させていただくことがあります。
- 修理をご依頼いただいたお客様へ、アフターサービスに関するアンケートハガキを送付させていただきます。
- 上記窓口の内容は、予告なく変更させていただく場合があります。

## 日立家電品の長期使用についてのご相談は日立長期使用家電品相談窓口へ

### 日立長期使用家電品相談窓口

**TEL 0120-145-458**

(受付時間) 9:00~17:30(月~金)

土、日、祝日および年末年始は休ませていただきます。

携帯電話、PHSからもご利用できます。

- ご相談、ご依頼いただいた内容によっては弊社のグループ会社に個人情報を提供し対応させていただくことがあります。
- 上記窓口の内容は、予告なく変更させていただく場合があります。

## 廃棄時にご注意願います

2001年4月施行の家電リサイクル法では、お客様がご使用済みのエアコンを廃棄される場合は、収集・運搬料金と再商品化等料金をお支払いいただき、対象品を販売店や市町村に適正に引き渡すことが求められています。

### お客様メモ

購入年月日・購入店名を記入しておいてください。  
サービスを依頼される時に便利です。

ご購入年月日

年 月 日

購入店

電話番号

( )

# 仕様

このルームエアコンは日本国内家庭用です。  
電源電圧や電源周波数の異なる海外では使用できません。  
また、アフターサービスもできません。

形名	室内機	室外機	室内機	室外機	室内機	室外機	室内機	室外機	
	RAS-ZC22D	RAC-ZC22D	RAS-ZC25D	RAC-ZC25D	RAS-ZC28D	RAC-ZC28D	RAS-ZC36D	RAC-ZC36D	
電源(V)	単相100								
定格周波数(Hz)	50・60共用								
冷房	定格能力(kW)	2.2(0.4~3.4)		2.5(0.4~3.5)		2.8(0.4~3.9)		3.6(0.4~4.1)	
	定格消費電力(W)	405(115~880)		495(115~900)		585(115~1,150)		920(115~1,210)	
	運転電流(A)	4.5		5.6		6.4		9.6	
	運転音(dB:音響パワーレベル)	62	57	62	59	63	59	63	60
	冷房面積の目安(m <sup>2</sup> )	鉄筋アパート南向き洋室		17		19		25	
		木造南向き和室		11		13		16	
暖房	定格能力(kW)	2.5(0.3~6.0)		2.8(0.3~6.0)		3.6(0.3~6.9)		4.2(0.3~6.9)	
	定格消費電力(W)	435(110~1,490)		495(110~1,490)		690(110~1,995)		895(110~1,995)	
	運転電流(A)	5.0		5.6		7.5		9.3	
	運転音(dB:音響パワーレベル)	62	58	64	59	65	59	65	60
	冷房面積の目安(m <sup>2</sup> )	鉄筋アパート南向き洋室		13		16		19	
		木造南向き和室		10		13		15	
通年エネルギー消費効率(APF)	6.8		6.7		6.7		6.1		
JIS C 9612:2005	6.8		6.7		6.7		6.1		
区分名	A		A		A		C		
外形寸法(mm)(高さ×幅×奥行)	295×798×329	570×750×288	295×798×329	570×750×288	295×798×329	570×750×288	295×798×329	570×750×288	
製品質量(kg)	14.5	35.5	14.5	35.5	14.5	35.5	14.5	35.5	

形名	室内機	室外機	室内機	室外機	室内機	室外機	室内機	室外機	室内機	室外機	
	RAS-ZC40D2	RAC-ZC40D2	RAS-ZC56D2	RAC-ZC56D2	RAS-ZC63D2	RAC-ZC63D2	RAS-ZC71D2	RAC-ZC71D2	RAS-ZC80D2	RAC-ZC80D2	
電源(V)	単相200										
定格周波数(Hz)	50・60共用										
冷房	定格能力(kW)	4.0(0.5~5.5)		5.6(0.5~6.0)		6.3(0.6~6.7)		7.1(0.6~7.2)		8.0(0.6~8.1)	
	定格消費電力(W)	910(135~1,800)		1,650(135~2,000)		1,860(155~3,050)		2,450(155~3,150)		3,000(165~3,150)	
	運転電流(A)	5.0		8.7		9.7		12.6		15.5	
	運転音(dB:音響パワーレベル)	67	64	69	68	70	69	72	71	72	71
	冷房面積の目安(m <sup>2</sup> )	鉄筋アパート南向き洋室		39		43		49		55	
		木造南向き和室		25		29		32		36	
暖房	定格能力(kW)	5.0(0.4~11.4)		6.7(0.4~11.6)		7.1(0.6~11.7)		8.5(0.6~11.8)		9.5(0.6~11.8)	
	定格消費電力(W)	940(125~3,860)		1,500(125~3,900)		1,850(135~3,900)		2,150(135~3,900)		2,600(145~3,900)	
	運転電流(A)	5.2		7.9		9.7		11.1		13.4	
	運転音(dB:音響パワーレベル)	70	61	70	68	71	69	72	71	72	71
	冷房面積の目安(m <sup>2</sup> )	鉄筋アパート南向き洋室		30		32		39		43	
		木造南向き和室		24		26		31		35	
通年エネルギー消費効率(APF)	7.1		6.3		5.9		5.6		5.2		
JIS C 9612:2005	7.1		6.3		5.9		5.6		5.2		
区分名	C		F		F		G		G		
外形寸法(mm)(高さ×幅×奥行)	295×798×329	629×799×299	295×798×329	629×799×299	295×798×329	629×799×299	295×798×329	629×799×299	295×798×329	629×799×299	
製品質量(kg)	15.5	42.5	15.5	42.5	16.0	42.5	16.0	42.5	16.0	43.0	

- この仕様表は、JIS C9612:2013(日本工業規格)に基づいた数値です。
- 運転音および定格能力は、リモコンの設定温度を冷房時で最低設定温度、暖房時で最高設定温度になるように設定し、設定風速を“パワフル急速”で運転したときの値です。
- 運転停止中の消費電力は、0.04Wです。〔日本電機工業会自主基準による待機時消費電力測定値「0.0W」を示す〕(タイマー設定時は0.5Wです。)
- ( )内は能力、消費電力の可変幅を表示しています。
- 区分名とは、家庭用品品質表示法にもとづく表示です。

# 別売部品

●商品によっては品切れ、仕様変更の場合がございますので、販売店にお問い合わせください。

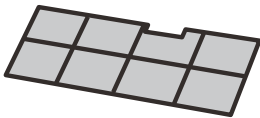
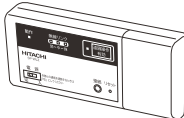
部 品 名	 空気清浄フィルター	 無線LAN接続アダプター
形 名	SP-VCF14	SP-WL2
備 考	静電気の力をもつ高性能なフィルターで、小さな分子の空気の汚れ(PM2.5)などを強力に除去します。	外出先からスマートフォンでエアコンを操作する場合に必要です。
希望小売価格	2,000円(税別)	オープン価格

## このエアコンの除菌・防カビ・脱臭などの試験機関・試験方法について

項目	<p><b>「ステンレス・クリーン システム」について(室内機)</b></p> <ul style="list-style-type: none"> <li>●ステンレスでエアコン内部を除菌します。</li> <li>●ステンレスフィルターで除菌します。</li> </ul>	<p><b>イオンミストについて(室内機)</b></p> <ul style="list-style-type: none"> <li>●繊維に付着したニオイを低減します。</li> </ul> <p>*本商品は「医療機器」ではありません。</p>
	<p><b>その他の除菌・防カビ・脱臭の機能について(室内機)</b></p> <ul style="list-style-type: none"> <li>●ファンに銀イオンを添加し、除菌効果があります。</li> <li>●熱交換器はチタン触媒などで脱臭。さらに除菌・防カビ効果があります。</li> <li>●ダストボックスに防カビ剤を添加し防カビ効果があります。</li> </ul>	
試験機関 ・ 試験方法 など	<p><b>除菌</b></p> <ul style="list-style-type: none"> <li>●効果の確認を行った試験機関名：一般財団法人 ボーケン品質評価機構</li> <li>●試験方法：JISZ2801定量試験(フィルム密着法)</li> <li>●除菌の方法：ステンレスに含まれる金属イオン、 銀イオン、チタン触媒</li> <li>●除菌を行っている対象部分の名称：ステンレス通風路・ ステンレスフラップ・ステンレスフィルター・ビッグ ファン・熱交換器</li> <li>●試験結果：抗菌活性値99%抑制</li> </ul> <p>*エアコンから出る空気を除菌しているわけではありません。</p>	<p><b>繊維に付着したニオイの低減</b></p> <ul style="list-style-type: none"> <li>●抑制の手段：イオンミスト</li> <li>●測定対象：タバコ(20本分)、焼肉(800g分)</li> <li>●測定方法：14畳の試験室(エアコンから3m離れた、 高さ130cmの点)にニオイをつけて布片を吊るし「イ オンミスト」を運転させ、臭い識別装置で臭気強度減衰 を測定</li> </ul> <p>*タバコの有害物質(一酸化炭素等)は除去できません。 *常時発生し続ける成分(建材臭・ペット臭等)はすべて 除去できるわけではありません。 *タバコや焼肉のニオイをすべて除去できることを保証 するわけではありません。</p>
	<p><b>防カビ</b></p> <ul style="list-style-type: none"> <li>●効果の確認を行った試験機関名：一般財団法人 ボーケン品質評価機構</li> <li>●試験方法：防カビ試験方法(ハロー法)</li> <li>●防カビの方法：チタン触媒、防カビ剤</li> <li>●防カビを行っている対象部分の名称：熱交換器(室内機)、 ダストボックス</li> <li>●試験結果：防カビ効果あり</li> </ul> <p>*カビの発生をすべて防げるものではありません。</p>	
	<p><b>脱臭</b></p> <ul style="list-style-type: none"> <li>●抑制の手段：チタン触媒</li> <li>●測定対象：アンモニアガス</li> <li>●測定方法：1m<sup>3</sup>ボックスにアンモニアガスを注入しエ アコンを送風運転して濃度減衰を測定</li> </ul> <p>*タバコの有害物質(一酸化炭素等)は除去できません。 *常時発生し続ける成分(建材臭・ペット臭等)はすべて 除去できるわけではありません。</p>	

別売部品「」のエアコンの除菌・防カビ・脱臭などの試験機関・試験方法について

長年ご使用のエアコンの点検を！ ●ルームエアコンの補修用性能部品の保有期間は、製造打ち切り後10年です。

### 愛情点検



このような症状はありますか？

- 電源コードやプラグが異常に熱い。
- 電源プラグが変色している。
- こげ臭いニオイがする。
- ブレーカーが頻繁に落ちる。
- 架台や吊り下げ等の取付部品が腐食していたり、取付がゆるんでいる。
- 室内機から水漏れがする。
- 運転音が異常に高くなる。
- その他の異常や故障がある。

ご使用中止

このような症状のときは、故障や事故防止のため、スイッチを切り、コンセントから電源プラグを抜いて(またはブレーカーを“OFF”にして)必ず販売店に点検・修理をご相談ください。



このJ-Mossグリーンマークは、特定の化学物質[鉛・水銀・カドミウム・六価クロム・PBB(ポリブロモビフェニル)・PBDE(ポリブロモジフェニルエーテル)]の含有率がJIS C 0950:2008による基準値以下であることを示しています。(規定の除外項目を除く)

詳しい情報は、当社のホームページでご覧いただけます。 <http://www.hitachi-ap.co.jp/company/environment/kankyo/jmoss/>

## DVDには大切なポイントが収録されています

ご使用になる前やお困りになったときにご覧ください。

「使いかた」、お手入れなどのときに必要な「部品の取り外しかた・取り付けかた」、お客様からのお問い合わせの多い項目をまとめた「お困りのときは」を、映像と音声でわかりやすく説明しています。

### DVDの収録項目(チャプター)

#### 使いかた

- 各部の名称と特長
- リモコンの準備
- 運転の基本的な流れ
- 上手なエアコンの使いかたについて
- ランプ表示の見かた
- 運転中の音

#### 部品の取り外しかた・取り付けかた

- フロントパネル
- エアフィルター
- ホコリキャッチャー

#### お困りのときは

- 停止ボタンを押したのに停止しない
- クリーンランプが点滅している
- 予熱・霜とりランプが点灯して風が出ない
- 運転ランプが点灯しているのに運転していない
- 風向板の向きの変えかたがわからない
- 運転中の音が気になる
- 運転しない
- 暖まりが悪い、冷えが悪い
- 室内機に露が付く
- 室外機から水が出る、湯気が立つ
- ニオイがする
- 電源プラグを抜き差ししてもフィルター掃除運転をしない
- くらしカメラツインが人を認識しないとき
- リモコンの電池交換をするときは

### 同梱のDVD

「上手な使いかた」を貼り付けてください。

RAS-ZC22D RAS-ZC40D2  
RAS-ZC25D RAS-ZC56D2  
RAS-ZC28D RAS-ZC63D2  
RAS-ZC36D RAS-ZC71D2  
RAS-ZC80D2

 日立アプライアンス株式会社

〒105-8410 東京都港区西新橋2-15-12

RAS-ZC22D RAS-ZC40D2  
RAS-ZC25D RAS-ZC56D2  
RAS-ZC28D RAS-ZC63D2 ©  
RAS-ZC36D RAS-ZC71D2  
RAS-ZC80D2