

HITACHI

取扱説明書

保証書・据付説明書別添付

日立ルームエアコン

型式

家庭用

アールイーエス エックスジェイ エフ	
RAS-XJ22F	
室外機	アールエーシー エックスジェイ エフ RAC-XJ22F
リモコン	アールエーアール イー RAR-7E2
アールイーエス エックスジェイ エフ	
RAS-XJ25F	
室外機	アールエーシー エックスジェイ エフ RAC-XJ25F
リモコン	アールエーアール イー RAR-7E2
アールイーエス エックスジェイ エフ	
RAS-XJ28F	
室外機	アールエーシー エックスジェイ エフ RAC-XJ28F
リモコン	アールエーアール イー RAR-7E2
アールイーエス エックスジェイ エフ	
RAS-XJ36F	
室外機	アールエーシー エックスジェイ エフ RAC-XJ36F
リモコン	アールエーアール イー RAR-7E2
アールイーエス エックスジェイ エフ	
RAS-XJ40F2	
室外機	アールエーシー エックスジェイ エフ RAC-XJ40F2
リモコン	アールエーアール イー RAR-7E1
アールイーエス エックスジェイ エフ	
RAS-XJ56F2	
室外機	アールエーシー エックスジェイ エフ RAC-XJ56F2
リモコン	アールエーアール イー RAR-7E1
アールイーエス エックスジェイ エフ	
RAS-XJ63F2	
室外機	アールエーシー エックスジェイ エフ RAC-XJ63F2
リモコン	アールエーアール イー RAR-7E1
アールイーエス エックスジェイ エフ	
RAS-XJ71F2	
室外機	アールエーシー エックスジェイ エフ RAC-XJ71F2
リモコン	アールエーアール イー RAR-7E1
アールイーエス エックスジェイ エフ	
RAS-XJ80F2	
室外機	アールエーシー エックスジェイ エフ RAC-XJ80F2
リモコン	アールエーアール イー RAR-7E1

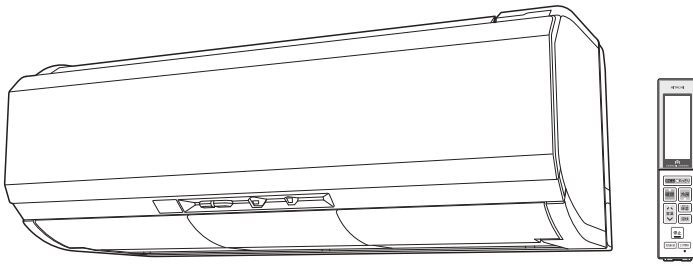

このたびは、日立ルームエアコンをお買い上げいただき、まことにありがとうございました。この取扱説明書をよくお読みになり、正しくご使用ください。お読みになったあとは、保証書・据付説明書とともに大切に保管してください。

「安全上のご注意」→P.4~6 をお読みいただき、正しくお使いください。

このルームエアコンは、一般家庭の人を対象とした空調を目的とするものです。食品・動植物・精密機器・美術品・医薬品等の保存には使わないでください。

ホームページから「使いかた動画」をご覧ください。

スマートフォンやタブレット端末で読み取ってください。

詳しくは →裏表紙

ご利用の際は、通信費等の費用がかかります。



環境配慮
新冷媒
R32

この製品はオゾン層を破壊しない冷媒を使用しています。



家庭用エアコンにはGWP(地球温暖化係数)が675のフロン類(R32)が封入されています。地球温暖化防止のため、移設・修理・廃棄等にあたってはフロン類の回収が必要です。

【冷媒の「見える化」表示について】

この表示は、家庭用エアコンに温暖化ガス(フロン類)が封入されていることを、ご認識いただくための表示です。エアコンの取り外し時はフロン類の回収が必要です。廃棄時には家電リサイクル法の制度に基づき適正な引き渡しをしていただければ、確実にフロン類の適正処理がなされます。



日本国内家庭用
Use only in Japan.



特長 日立はエコに ^{フォー} **くらしカメラ4** をたし算

特長／めぐじ

【くらしカメラ4^{フォー}】

お部屋全体を検知。
「気流の通り道」を見つけて、快適な空調を実現。

【日立独自】【ステンレス・クリーン システム】

エアコン内部を清潔に。しかも、フィルター自動お掃除でお手入れラクラク。

【パワフルな暖房】

もっと暖かさが欲しい時にも活躍。

【日立独自】【間取りサーチ】

お部屋の形と大きさを認識して快適空間を実現。

上手な使いかたのポイント

エアコンの風がスムーズに流れるようにしましょう

エアコンは、お部屋の空気を循環させて設定した温度や湿度にする仕組みです。
室内機の吹き出し口や吸い込み口をカーテンや他の障害物でふさがないでください。
スムーズな風の流れは、設定した温度や湿度になるまでの時間を早め、節電になります。

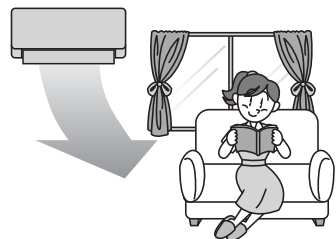

冷やし過ぎや、暖め過ぎのないようにしましょう

冷やし過ぎや暖め過ぎは健康上好ましくなく、電気も多く使います。
「適切な温度」の設定が、体にも家計にもおすすめです。

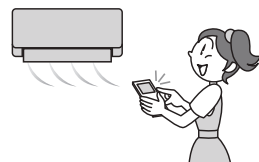

窓のカーテンやブラインドを上手に使いましょう

窓のカーテンやブラインドを閉めれば、熱の出入りが抑えられます。
設定温度に早く到達し、設定温度を保ちやすくなり、節電になります。
※カーテンがエアコンの風の流れを邪魔しないようにしてください。



よくあるお問い合わせ

→P. のあとの数字は主な説明のあるページです。

室外機から水や湯気が出る

→P.70

「予熱・霜とり」ランプが点灯する

→P.65

ランプが点滅する

→P.65

勝手に運転する

→P.66

音がする

→P.65

運転中に勝手に停止する

→P.66

もくじ

ご使用の前に

安全上のご注意 必ずお守りください ……	4
各部のなまえ ……	7
リモコン ……	8
室内機ランプ表示の見かた ……	10
室内機の準備 ……	11
リモコンの準備 ……	12
くらしカメラ ……	16

運転のしかた

運転の基本的な流れ ……	18
ECO これっきり自動運転(自動で省エネ) ……	19
気流の通り道機能 ……	20
間取りサーチ機能 ……	22
暖房(室温を上げる)運転 ……	23
ゆか暖運転 ……	24
温風プラス運転 ……	25
冷房(室温を下げる)運転 ……	26
涼快(室温に適した湿度に下げる)運転 ……	27
カラッと除湿(湿度を下げる)運転 ……	28

いろいろな機能の使いかた

運転の種類と使える機能 ……	30
ECO 運転機能 ……	31
上下風向設定機能 ……	32
左右風向設定機能 ……	34
風速設定機能 ……	35
エリア風あて/風よけ機能(風よけエリアセレクト) ……	36
タイマー予約運転機能 ……	38
みはっておやすみ運転機能 ……	40
すぐ暖房機能 ……	42
フィルター掃除運転 (“自動”“手動”フィルター掃除運転)機能 ……	44
おしえて機能 ……	47
機能選択 ……	48
セーブ(アンペア切り換え)機能 ……	49
内部クリーン機能 ……	49
オートオフ機能 ……	50
カビ見張り機能 ……	51
快眠機能 ……	51
自動掃除なし機能 ……	51
遠隔操作機能 ……	52
空清機能 ……	52

お手入れ

お手入れ対象部品 ……	53
お手入れの準備(フロントパネルの開閉、 取り外し・取り付けかた) ……	54
エアフィルター(ステンレスフィルター) ……	56
フィルター掃除ユニット (ワイパーカバー・ワイパー) ……	58
ホコリキャッチャー(ダストボックス付) ……	60
ビタミンカセット ……	61
長期間ご使用にならないときは ……	62
定期点検 ……	62
点検整備 ……	62
リモコンの点検 ……	63
応急運転機能(リモコンが使えないとき) ……	63
据え付けについて ……	64

お困りのときは

お困りのときは ……	65
ランプの点滅 ……	65
ランプの点灯 ……	65
音について ……	65
運転について ……	66
可動パネル ……	67
ニオイ ……	67
リモコンについて ……	68
風向について ……	69
霧 ……	69
その他 ……	69
フィルター掃除運転について ……	70
室外機 ……	70
排水ホース ……	70
こんなときは、すぐ販売店へ ……	71
長期使用製品安全表示制度に基づく 本体表示について ……	71

保証とアフターサービス

保証とアフターサービス 必ずお読みください ……	72
お客様ご相談窓口 ……	73
仕様 ……	74
別売部品 ……	75
このエアコンの除菌・防カビの 試験機関・試験方法について ……	裏表紙
ホームページから「使いかた動画」を見る ……	裏表紙



安全上のご注意 必ずお守りください



お使いになる人や、ほかの人への危害、財産への損害を未然に防止するため、必ずお守りいただくことを次のように説明しています。また、本文中の注意事項についてもよくお読みのうえ、正しくお使いください。

安全上のご注意 必ずお守りください

■ここに示した注記事項は

表示と内容を見逃して誤った使い方をしていたときに生じる危害や損害の程度を、次の表示で区分し、説明しています。

危害や損害とその程度と区分	
 警告	この表示の欄は、「死亡または重傷を負うおそれがある」内容です。
 注意	この表示の欄は、「軽傷を負う、または物的損害を生じるおそれがある」内容です。

絵表示の例	
	「警告や注意を促す」内容のものであります。
	してはいけない「禁止」内容のものであります。
	実行していただく「強制」内容のものであります。

■お読みになったあとは、お使いになる方がいつでも見られる所に必ず保管してください。

据え付けについて

警告



- 電源は必ずエアコン専用回路のコンセントを使用する
専用回路以外のコンセントを使用すると発熱し、火災の原因になります。
- 据え付けは、お買い上げの販売店または専門業者に依頼する
ご自分で据付工事をされ不備があると、水漏れや感電・火災の原因になります。



- アース(接地)を確実にを行う
- アース工事は、販売店または専門業者に依頼する
アース線は、ガス管・水道管・避雷針・電話のアース線などに接続しないでください。
アース(接地)が不確実な場合は、故障や漏電のときに感電や火災の原因になります。



- 改造は行わない
改造を行いますと、水漏れ・故障・感電・火災の原因になります。
- 電源コードは、途中での接続・延長コードの使用・他の電気器具とのタコ足配線・ステップルなどでの固定を行わない。また、つっぱらないようにゆとりを持たせて配線する
感電や火災の原因になります。
- 電源コードは、束ねたり・引っ張ったり・物を載せたり・加熱したり・加工したり・物と物の間にはさんだりしない
電源コードが破損する原因になります。傷んだまま使用すると、感電や火災の原因になります。
- 指定冷媒(R32)以外は使用(冷媒補充・入替え)しない
機器の故障や破裂、けがの原因になります。

注意



- 湿気の多いところ、雨水など水気のあるところに設置するときは、漏電遮断器を取り付ける
漏電遮断器が取り付けられていないと、感電の原因になることがあります。
- 除湿水は、確実に排水できるようにする
排水経路に不備があると、室内・室外機から水が滴下し、家財などを濡らす原因になることがあります。



- 可燃性ガスの漏れるおそれのある場所へは、設置しない
万一、ガスが漏れて室外機の周囲にたまると、発火して火災の原因になることがあります。
- 動植物に直接風が当たる場所には設置しない
動植物に悪影響を及ぼす原因になることがあります。

電源プラグ・電源コード・コンセント・安全器について

警告



強制

- 電源プラグは、ホコリが付着していないか確認し、がたつきやホコリがたまらないように刃の根元まで確実に差し込む
ホコリがたまった状態での使用や、接続が不完全な場合は感電や火災の原因になります。
コンセントにがたつきがある場合は、お買い上げの販売店または電気工事専門業者にご相談ください。



禁止

- 安全器のヒューズの代わりに、針金や銅線などを使わない
故障や火災の原因になります(安全器をお使いの場合は、ブレーカーへの交換をおすすめします)。



プラグを抜く

- 異常時(こげ臭いなど)は、直ちに運転を停止して電源プラグを抜き(または、ブレーカーを“OFF”にして)お買い上げの販売店またはお客様ご相談窓口にて点検・修理を依頼する
異常のまま運転を続けると、故障や感電・火災の原因になります。
- 落雷のおそれがあるときは、運転を停止し、電源プラグを抜く(またはブレーカーを“OFF”にする)
落雷の程度によっては、故障の原因になります。

お取り扱い・お手入れについて

警告



禁止

- 長時間冷風を身体に直接当てたり、冷やし過ぎたりしない
体調悪化や健康障害の原因になります。特にお子様や高齢者にはご注意ください。
- 室内・室外機の吹き出し口や吸い込み口はふさいだり、指や棒などを入れない
内部でファンが高速回転していますので、けがや故障の原因になります。また、性能が低下します。
- 室内機内部の洗浄はお客様自身では行わない
エアコンの洗浄には専門技術が必要なため、お買い上げの販売店に相談する
市販の洗浄剤などを使用しますと、樹脂部品の割れや排水経路の詰まりに至ることがあり、水漏れや感電の原因にもなります。また、洗浄剤が電気品やモーターにかかると、感電や火災の原因になります。
- 電源プラグを抜いて、エアコンの停止をしない
感電や火災の原因になります。
- 長時間、吹き出し口付近で温風を身体に直接当てない
低温やけどや脱水症状の原因になることがあります。
- 乳幼児の手の届く所にリモコンを置かない
乾電池を取り出し、誤って飲み込んでしまう原因になります。



強制

- エアコンが冷えない、暖まらない場合は冷媒の漏れが原因のひとつとして考えられるので、お買い上げの販売店に相談する
エアコンに使用されている冷媒そのものは無害です。通常は漏れませんが万一、冷媒が室内に漏れ、ファンヒーター・ストーブ・コンロ等の火気に触れると有害な生成物が発生します。刺激臭があるときには、すぐにエアコンを停止し窓等を開けて換気し、販売店にご連絡ください。

注意



強制

- お手入れをするときは必ず運転を停止し、電源プラグを抜く(またはブレーカーを“OFF”にする)
内部でファンが高速回転していますので、けがや故障の原因になります。
- エアコンのお手入れ時には、手袋を着用する
けがの原因になります。
- 可動パネルに洗濯物などを掛けない
可動パネルが落下し、けがの原因になります。
- 吹き出し口に洗濯物などを掛けない
上下風向板が落下し、けがの原因になります。

安全上のご注意 必ずお守りください (つづき)

お取り扱い・お手入れについて

安全上のご注意 必ずお守りください

注意



- エアコンを水洗いしたり、花瓶などの水の入った容器を載せたりしない
漏電によって、感電や発火の原因になります。

禁止



ぬれ手禁止

- ぬれた手で、スイッチを操作しない
感電の原因になります。

- このエアコンは、一般家庭の人を対象とした空調を目的とするものですので、食品・動植物・精密機器・美術品・医療品等の保存など特殊用途には使用しない
これらの品物の品質低下の原因になることがあります。
また、エアコンの機能や性能の低下および故障の原因になることがあります。

- 燃焼器具と一緒に運転するときは、こまめに換気を行う
換気が不十分な場合は、酸素不足の原因になることがあります。

- エアコンの風が直接当たる所に、燃焼器具を置かない
燃焼器具の不完全燃焼の原因になることがあります。

- 電源プラグを抜くときは、電源コードを引っ張って抜かない
コードの内部が断線して、発熱や発火の原因になることがあります。

- 長期間の使用などで、傷んだままの据付台などで使用しない
室外機の落下につながり、けがなどの原因になります。

- 動植物に直接風を当てない
動植物に悪影響を及ぼす原因になることがあります。

- 室内機にぶら下がったり、室外機の上に乗ったり、物を載せたりしない
落下や転倒などにより、けがの原因になります。

- エアコンの下に他の電気製品や家財などを置かない
水滴が滴下する場合があります、汚損や故障の原因になることがあります。

- 「冷房」「カラッと除湿」「涼快」運転中、窓や戸を開放した状態(部屋の湿度が80%を超えたまま)などで長時間運転をしない

上下風向板に露がつき、ときには露が落ち、家財を濡らす原因になることがあります。

- 能力以上の負荷(冷房・暖房能力以上の広い部屋や多勢の人が居るなど)で使用しない
設定温度に達しないことや、露が落ちて家財を濡らす原因になることがあります。

- 床面などにワックスを塗布するときは、運転をしない
エアコン内部にワックスの成分が付着し、水漏れの原因となります。
ワックス塗布後は十分換気を行ってから運転してください。

- 新築や改築時にお部屋の乾燥に使用しない
エアコンの機能や性能の低下および上下風向板に露がつき、露が落ちて家財を濡らす原因になることがあります。

- 冷媒配管パイプや接続バルブに触らない
やけどの原因になります。

- 室外機の吸い込み口や底面・アルミフィン、室内機のアルミフィンに触らない
けがの原因になります。

- 「フィルター掃除」運転中に、室内機の上面に指や棒などを入れない
けがや故障の原因になります。

- 上下風向板に触らない
やけどや故障の原因になります。

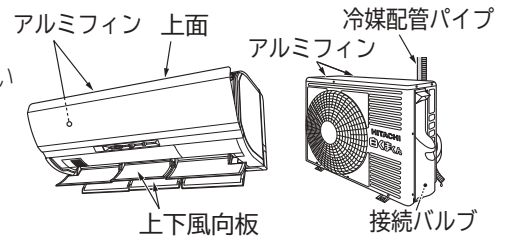

接触禁止



プラグを抜く

- 長期間使わない場合は、安全のため電源プラグをコンセントから抜く
ホコリがたまって、発熱し火災の原因になることがあります。

移設・修理について

警告



強制

- 修理は、お買い上げの販売店または、修理窓口に依頼する
ご自分で修理をされ不備があると、感電や火災の原因になります。
- エアコンを移動・再設置する場合は、お買い上げの販売店またはお客様ご相談窓口に依頼する
ご自分で移動・再設置され、不備があると、水漏れや感電・火災の原因になります。

各部のなまえ

室内機

※図は説明のため運転状態です。

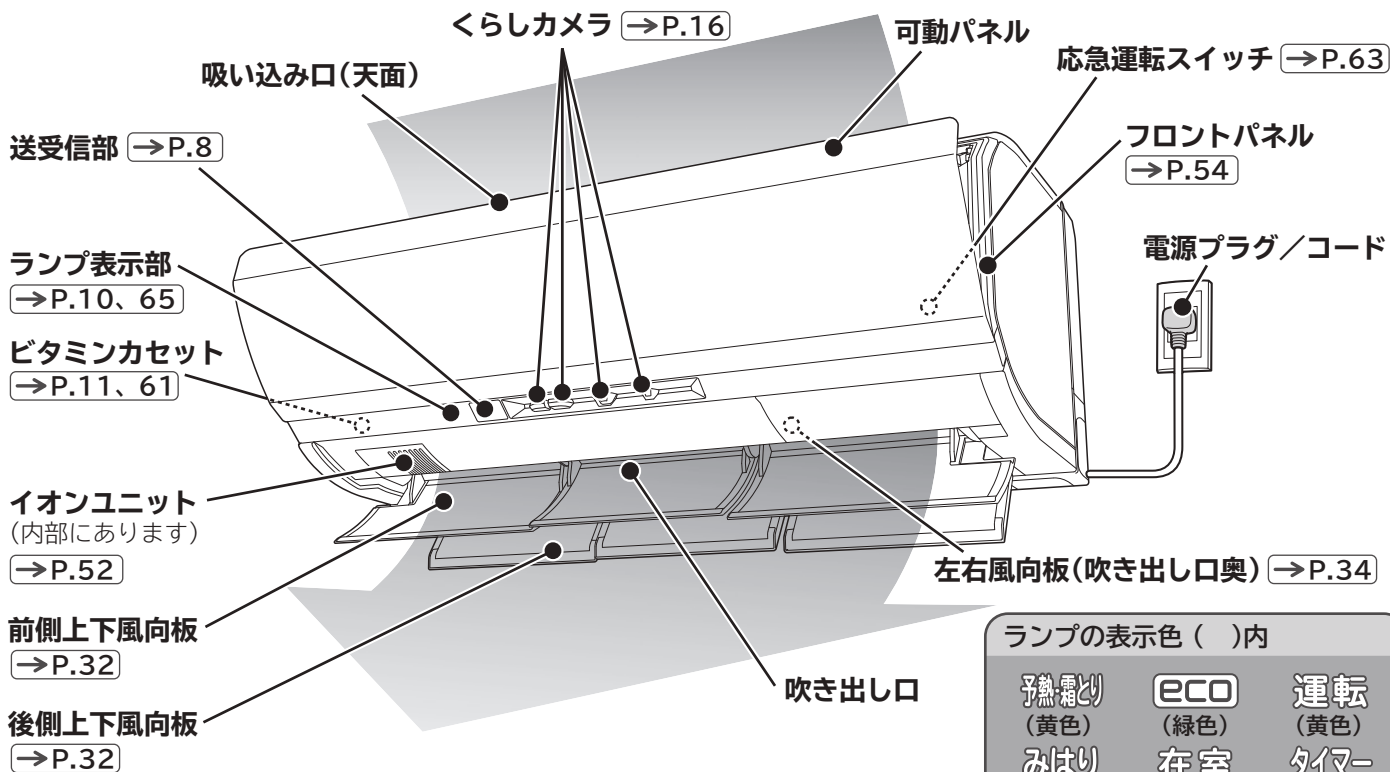

ランプの表示色 ()内		
予熱どり (黄色)	eco (緑色)	運転 (黄色)
みはり (黄色)	在室 (橙色)	タイマー (橙色)
	ホトオ (黄色)	クリーン (黄色)



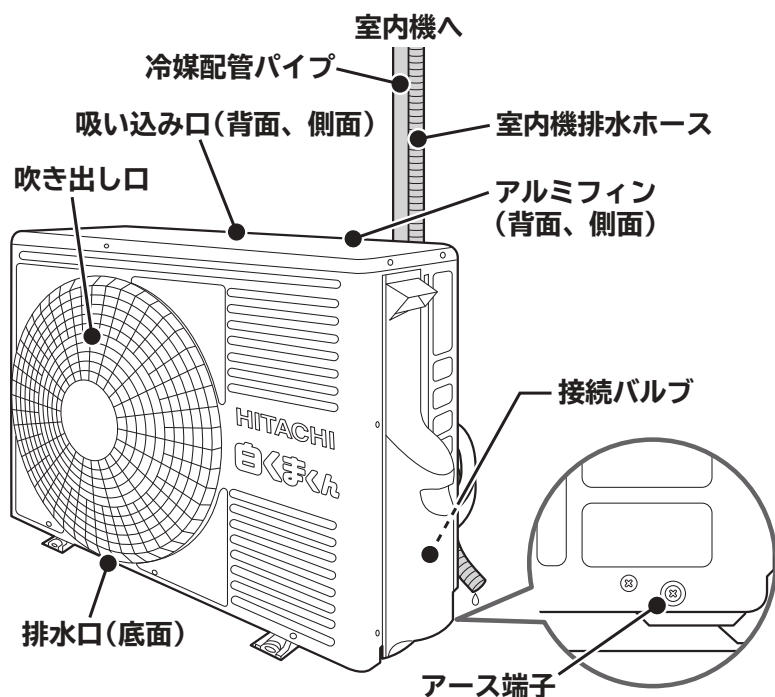

各部のなまえ

室外機

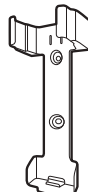

※機種によっては一部形状が異なります。
● 室外機から水が出る、湯気が立つのは故障ではありません。→P.70

付属品

リモコン →P.8、12~15	モニター用単3形アルカリ乾電池 →P.12
	
1個	2本
	固定ねじ(リモコンホルダー用)
	→P.12
	
リモコンホルダー →P.12	2本
	ビタミンカセット →P.11、61
1個	
	1個

リモコン

送受信部

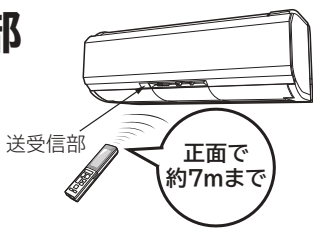

- 運転や機能の設定をするときは、リモコンの先端にある送受信部を室内機の送受信部に向けてボタンを押します。室内機が受信すると、「ピッ」という受信音が出て、ランプが点灯します(ランプが点灯しない機能もあります)。(エアコンの電源を入れた直後の約10秒間は、リモコンのボタンを押しても受信しません)
- 受信できる距離は、正面で約7mです。室内に電子点灯形の照明器具がある場合は、受信距離が短くなったり、場合によっては送受信できなくなる場合があります。

液晶表示

- 運転内容や機能の設定内容を表示します。

無効操作について

- 操作通りの動作を行えない場合(例: 運転停止中に「左右風向」を押す)は、リモコンに「無効操作」が表示されます。

アドレス切替について

- 同じ部屋に2台の室内機を据え付けたときなど、リモコンの混信を防ぐときに使います。
- アドレス切替を行うとリモコンの液晶に「B」が表示されます。

リモコン表示



アドレス切替については、お買い上げの販売店にお問い合わせください。

「ECOこれっきり自動」運転をする

→P.19

「ECO運転」機能を追加する

→P.31

「暖房」運転をする →P.23

「室温」を設定する →P.18

運転を停止する

- 「入タイマー」の予約は解除されません。

「気流の通り道」機能を設定する

→P.20



ECO これっきり

暖房

冷房

室温

カラッと
除湿

涼快

停止

気流通り道

エリア間取り

「冷房」運転をする →P.26

「カラッと除湿」運転をする
→P.28

「涼快」運転をする →P.27

「エリア風あて／風よけ」機能を
を設定する →P.36

「間取りサーチ」機能を設定する
→P.22

お知らせ

- 液晶には見やすい角度と見えにくい角度があります。これは液晶の特性であり、故障ではありません。
- 図の液晶表示は、説明のため、「暖房」運転の例を表示しています。
- 運転停止状態で、約3分間操作しないと節電のため液晶表示を消灯します。ボタンを押すと再表示します。なお、「タイマー」「すぐ暖房」機能予約中は液晶表示を消灯しません。また、「暖房」「冷房」など運転を開始するボタンでは再表示しながら運転を開始します。
- リモコンはていねいに取り扱いください。落としたり、水がかかると送受信できなくなる場合があります。
- リモコンの点検について →P.63

扉の開閉のしかた

扉の開けかた

- 左右側面の凹部で扉に指をかけ下に開ける。



扉の閉じかた

- 「カチッ」と音がするまで扉上部を押してしっかり閉じる。

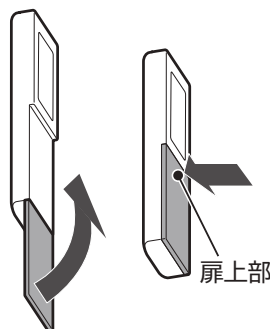

扉を開けた状態

「エリア風あて／風よけ」機能を設定する → P.36

「湿度」を設定する → P.18
「カラッと除湿」「涼快」運転のみ設定できます。

切タイマー	「タイマー予約」をする → P.38
入タイマー	
↑	時間や項目を選択する
↓	
設定	タイマー予約や機能の 設定・取消をする
取消	

現在年月日・時刻、据付位置を設定・修正する → P.13

リセットボタン → P.13、14

ボタンではありません。操作しないでください。

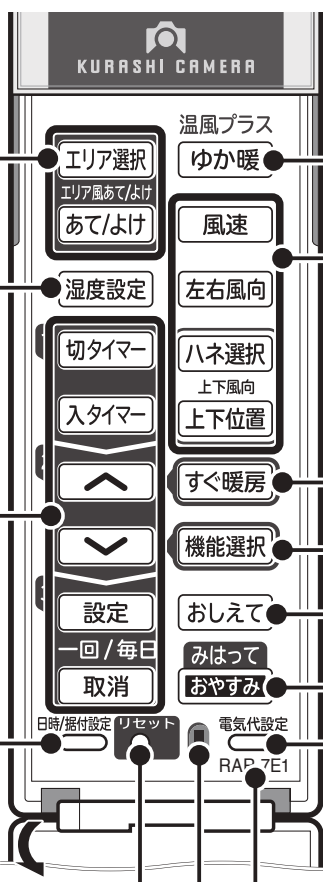

「ゆか暖」運転をする → P.24

「温風プラス」運転をする
→ P.25

「風向」や「風速」を設定する
→ P.32～35

「すぐ暖房」機能を予約する
→ P.42

「機能選択」を設定する → P.48

室温や電気代などを表示する
→ P.47

「みはっておやすみ」運転をする
→ P.40

電気代の基準値を設定・修正する
→ P.15

リモコン型式 → 表紙

※室内機型式とリモコン型式が一致しない組み合わせでは、使用できないことがあります。

室内機ランプ表示の見かた

ランプの点灯で運転状況などをお知らせします。

- ランプの点滅については [→P.65](#) を参照してください。

予熱霜とり (黄色)	ECO (緑色)	運転 (黄色)
みはり (黄色)	在室 (橙色)	タイマー (橙色)
	オートオフ (黄色)	クリーン (黄色)

お知らせ

- 「みはっておやすみ」運転中 [→P.40](#) は、ランプを暗く調光します。
- 「くらしカメラ」 [→P.16](#) 動作中は、人を検知すると「在室」ランプが点灯します。

お知らせ表示	お知らせ内容
運転	● 「これっきり自動」「暖房」「冷房」「カラッと除湿」「涼快」のいずれかが運転中。 →P.19、23~29
予熱霜とり	● 「暖房」運転停止直後の「みはって霜とり」運転中。 →P.23 ● 「すぐ暖房」機能の「予熱」運転中。 →P.42
予熱霜とり 運転	● 「暖房」運転中での「予熱」または「みはって霜とり」運転中。 →P.23~25
タイマー	● 「タイマー予約」中。 →P.38
みはり タイマー	● 「みはっておやすみ」運転で停止後にお部屋をみはっています。 →P.41
タイマー 運転	● 「タイマー予約」運転中。 →P.38 ● 「カラッと除湿」の「ランドリー」または「けつろ抑制」運転中。 →P.28
みはり タイマー 運転	● 「みはっておやすみ」運転中。 →P.40
ECO 運転	● 「ecoこれっきり自動」運転中。 →P.19 ● 「暖房」「冷房」「カラッと除湿」「涼快」のいずれかに「eco運転」機能を追加中。 →P.31
クリーン 運転	● 「内部クリーン」運転中(運転時間は約60分間です)。 →P.49
クリーン	● 「フィルター掃除」運転中(室内機内部の「乾燥」運転も含まれます)。 →P.44
みはり	● 「カビ見張り」設定中。 →P.51
みはり 運転	● 「カビ見張り」運転中。 →P.51 ● 運転中に「カビ見張り」を設定中。 →P.51
オートオフ	● 「オートオフ」機能で不在を認識して停止しています。 →P.50
オートオフ ECO 運転	● 「オートオフ」機能設定中。 →P.50

室内機の準備

「ビタミンカセット」を取り付ける

- 付属品の「ビタミンカセット」を取り付けてください。→P.61

「フィルター掃除」運転の動作確認

1 電源プラグをコンセントに差し込む



2 自動的に「フィルター掃除」運転を開始 (フィルター掃除ユニットが1往復します) →P.44

- 「クリーン」ランプが点灯します。
- 「フィルター掃除」運転は約11分間です。
この間は、リモコンで運転操作をせずにお待ちください。
「フィルター掃除」運転終了後、「クリーン」ランプは消灯します。

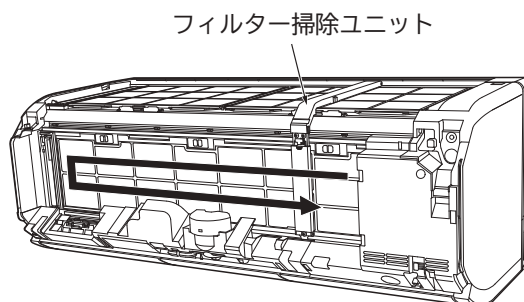
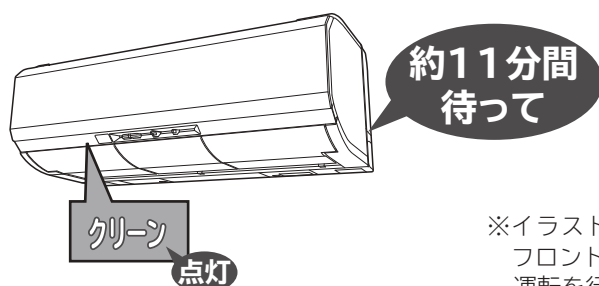

※イラストは説明のため、フロントパネルを取り外した状態です。
フロントパネルを開けたり、取り外した状態で「フィルター掃除」
運転を行わないでください。けがや故障の原因になります。

「クリーン」ランプが点滅したときは

- 「クリーン」ランプが点滅したときは、「お困りのときは」を参照してください。→P.65

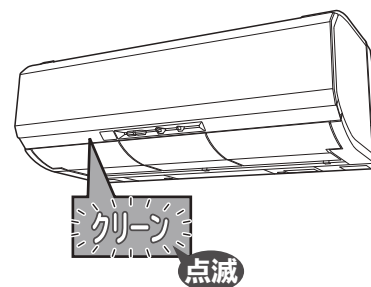

お知らせ

- 電源プラグを抜き差しする場合は、電源プラグをコンセントから抜いて5分以上待って差し込んでください。
- 「フィルター掃除」運転は、電源が入ったときに自動的に行うため、電源プラグがコンセントに差し込まれている状態で停電復旧したときやブレーカーを“ON”にしたときも行います。
- 「自動掃除なし」機能を設定すると、電源が入ったときに自動的に「フィルター掃除」運転を行いません。→P.46

リモコンの準備

乾電池を入れる

1

電池ケースふたを開ける

- 突起部を押しながら、電池ケースふたを持ち上げる。

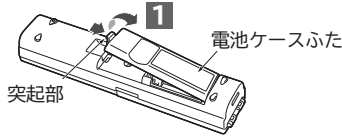

2

単3形アルカリ乾電池 (LR6タイプ) 2本を入れる

- \oplus \ominus を電池ケースの表示に合わせて正しく入れる。
- 必ずアルカリ乾電池を使用する。

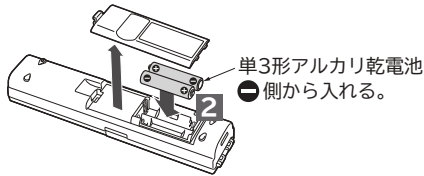

3

電池ケースふたを閉じる

- 電池ケースふたを「カチッ」と音がするまで押し込む。

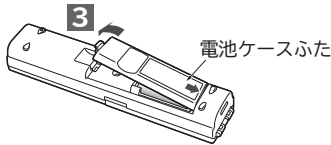

ご注意

- 乾電池を誤って使うと、液漏れや破裂の危険があります。乾電池の注意文をよく読み、特に次の点に注意してご使用ください。
 - (1)新しい乾電池と古い乾電池、種類の違う乾電池を混ぜて使わないでください。
 - (2)充電式の乾電池(ニッケル水素など)は使わないでください(サイズ・形・性能の一部が異なるため)。
 - (3)長期間(1ヵ月以上)使用しないときは、乾電池を取り出しておいてください。万一、液漏れしたときは、よく拭き取ってから、2本共新しい乾電池と交換してください。
- アルカリ乾電池の寿命は、普通の使いかたで約1年です。乾電池の「使用推奨期限」に近いものや、付属品の「モニター用乾電池」は寿命が短くなります。
- 電池マーク  が表示される、室内機の受信音がしない、お望みの運転ができないなどの症状が出たときは、乾電池を2本共交換してください。
- 乾電池を交換した後や動作が正常ではない場合は、必ずリセットボタンを押してください。
- 使用済み乾電池は一般的にはリサイクル対象外です。これらの電池はもともと有害ゴミではありません。使えなくなったら電極にセロファンテープを貼って(ショートすると危険なため)、燃えないゴミとして処分してください。※市町村により回収方法のルールが異なります。市町村で決められている方法にしたがってください。

リモコンホルダーの使いかた

- リモコンは、リモコンホルダーで柱や壁に取り付けることができます。事前に取り付け場所からエアコンの「運転」と「停止」ができることを確認してから取り付けてください。

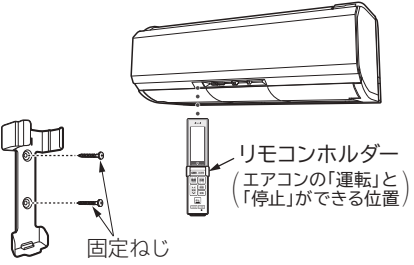
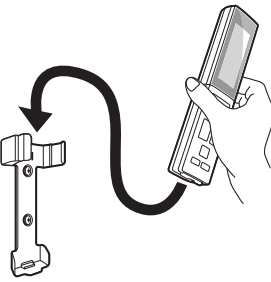
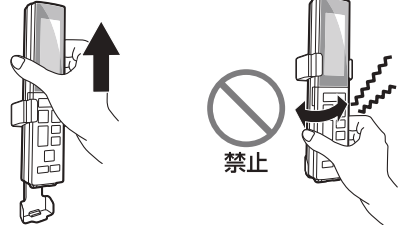
リモコンホルダーの取り付けかた	リモコンの取り付けかた	リモコンの取り外しかた
<ul style="list-style-type: none"> ●「運転」と「停止」ができることを確認し、しっかりした柱や壁に取り付けてください。 	<ul style="list-style-type: none"> ●上から差し込みます。 	<ul style="list-style-type: none"> ●リモコンの上部を持って上方向に引き抜いてください。 ●リモコンを左右にねじって取り外さないでください。扉や電池ケースふたが外れる場合があります。 

ご注意

- 吹き抜けなどにより、室内機上部の天井が高い場合やリモコンホルダーの取り付け場所によっては、取り付けただままで「運転」や「停止」ができないことがあります。

現在年月日・時刻、据付位置を設定する

■初めてお使いになるときは**1**～**9**まで全て設定してください。

■現在年月日・時刻、据付位置を修正するときは **→P.14**

■乾電池を交換したときの再設定は **→P.14**

2016年2月15日午後1:30分に設定するときを例に説明します。

お願い

必ず現在年月日・時刻、据付位置を設定してください
「タイマー」「すぐ暖房」機能を予約できません。

また、電気代が正しく表示されません。

電気代の基準値を設定するときは **→P.15**

リモコン表示

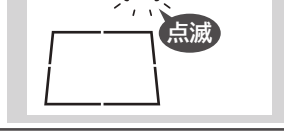
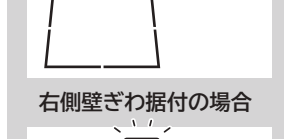
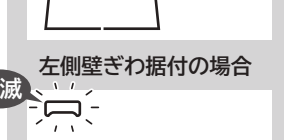
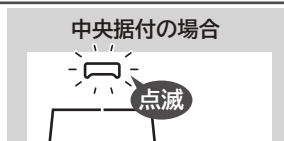
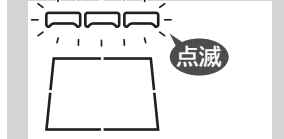
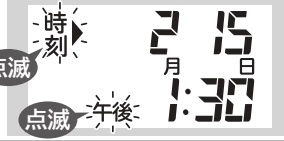

1 先の細いもので、**リセット** を押す

- **時刻** と年が点滅します。

2 **↑** ←進む **を押し、年を合わせる**

- 押し続けると早送りになります。

3 **設定** を押して、**月日設定にする**

- **時刻** と月日が点滅します。

4 **↑** ←進む **を押し、月日を合わせる**

- 押し続けると早送りになります。

5 **設定** を押して、**時刻設定にする**

- 月日が点灯に変わり **時刻** と午前/午後が点滅します。

6 **↑** ←進む **を押し、時刻を合わせる**

- 押し続けると早送りになります。

7 **設定** を押し、**室内機の据付位置設定にする**

- **□□□** が点滅します。

8 据付位置が中央 (壁までの距離が左右1m以上) の場合

↑ ←進む **を押し、中央点滅を選ぶ**

↓ ←戻る

中央据付の場合

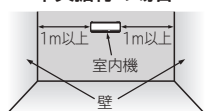

据付位置が壁ぎわ (壁までの距離が1m未満) の場合

↑ ←進む **を押し、左点滅または右点滅を選ぶ**

↓ ←戻る

左側壁ぎわ据付の場合

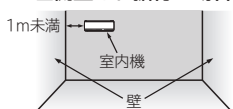

右側壁ぎわ据付の場合

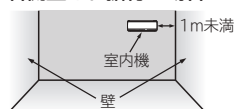

9 **設定** を押す

- 据付位置の点滅が点灯に変わり設定完了です。
据付位置表示が、約10秒後に自動的に消灯します。

リモコン

扉を開けた状態



開ける

1 ○の部分を押す

リモコンの準備 (つづき)

現在年月日・時刻、据付位置を修正するときは

日時/据付設定  を押し、**2**～**9**の操作をする →P.13

- 「タイマー」「すぐ暖房」機能予約中、「みはっておやすみ」「ランドリー」「けつろ抑制」運転中は現在年月日・時刻、据付位置の修正はできません。

乾電池を交換したときの再設定は

- 乾電池を交換すると、リモコンがお買い上げ時の状態に戻ります。
- 室内機本体が記憶している設定をリモコンに取り込むことができます。
(現在年月日・時刻、電気代の基準値、据付位置)

1 ■リモコンの乾電池を交換する →P.12

運転している場合は運転を停止する( を押し)

2 先の細いもので を押し

3 リモコンを室内機に向けて を押し

- 前回運転の電気代が表示され (→P.47)、約10秒後に現在時刻が表示されます。
- 現在時刻が正しくないときは修正してください。

お知らせ

- 電源プラグを抜くと、室内機はお買い上げ時の状態に戻ります。
そのため、電源プラグを抜いた状態や差した直後は、いままでの設定を室内機からリモコンに送信できません。

乾電池を交換したときは、初めてお使いになるときと同様にリモコンを設定してください。

→P.13



電気代の基準値を設定するときは

- 1** 電気代設定 を押す

 - 通常時間帯が点滅します。
- 2** ↑ ←進む を押し、「通常」または ↓ ←戻る を押し、「時間帯」を選ぶ

		時間帯	お買い上げ時の設定
通常	時間帯に関係なく、一定の単価		27円/kWh
時間帯	時間帯別に4種類の単価	朝夜 7:00~10:00 17:00~23:00	26円/kWh
		昼1 10:00~13:00 16:00~17:00	39円/kWh
		昼2 13:00~16:00	39円/kWh
		深夜 23:00~7:00	12円/kWh

 - 時間帯の時刻は変更することができません。
- 3** 設定 を押し、**電気代の基準値設定にする**

 - 円 が点滅を始めます。
 - 「時間帯」を選んだ場合は、「朝夜」の設定になります。(リモコンの表示は 時間帯朝)
- 4** ↑ ←進む ↓ ←戻る を押し、**電気代の基準値に合わせる**

 - 設定できる範囲は1~60円/kWhの1円刻みです。
- 5** 設定 を押し、「昼1」の電気代の**基準値設定にする**
- 6** ↑ ←進む ↓ ←戻る を押し、「昼1」の電気代の**基準値に合わせる**

 - 設定できる範囲は1~60円/kWhの1円刻みです。
- 7** 設定 を押し、「昼2」の電気代の**基準値設定にする**
- 8** ↑ ←進む ↓ ←戻る を押し、「昼2」の電気代の**基準値に合わせる**

 - 設定できる範囲は1~60円/kWhの1円刻みです。
- 9** 設定 を押し、「深夜」の電気代の**基準値設定にする**
- 10** ↑ ←進む ↓ ←戻る を押し、「深夜」の電気代の**基準値に合わせる**

 - 設定できる範囲は1~60円/kWhの1円刻みです。
- 11** リモコンを室内機に向けて **設定** を押す

 - 「ピッ」と鳴り、設定終了です。

お願い

必ずリモコンの現在年月日・時刻を設定してください。
→P.13

「おしらせ」機能で電気代が表示できません。
電気代の基準値はご契約の電力会社にお問い合わせください。

リモコン表示

<p>点滅 電気代</p> <p>通常</p> <p>「通常」を選んでいるとき</p>	<p>点滅 電気代</p> <p>時間帯</p> <p>「時間帯」を選んでいるとき</p>
<p>点滅 電気代</p> <p>27円 通常</p> <p>「通常」を選んだとき</p>	<p>点滅 電気代</p> <p>26円 時間帯朝</p> <p>「時間帯」を選んだとき</p>
<p>点滅 電気代</p> <p>28円 通常</p> <p>28円/kWhに変更したとき</p> <p>11へ進む</p>	<p>点滅 電気代</p> <p>28円 時間帯朝</p> <p>「朝夜」を28円/kWhに変更したとき</p>
<p>この設定はありません。</p>	<p>点滅 電気代</p> <p>39円 時間帯 昼1</p> <p>「昼1」を38円/kWhに変更したとき</p>
<p>この設定はありません。</p>	<p>点滅 電気代</p> <p>38円 時間帯 昼2</p> <p>「昼2」を38円/kWhに変更したとき</p>
<p>この設定はありません。</p>	<p>点滅 電気代</p> <p>12円 時間帯 深</p> <p>「深夜」を10円/kWhに変更したとき</p>

リモコン



開ける

くらしカメラ

「くらしカメラ」で人とお部屋の状況を検知して、省エネ運転や気流制御を行います。

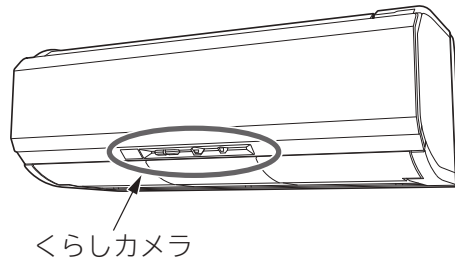

「くらしカメラ」で検知できることは

「くらしカメラ」は左右に回転しながら、人とお部屋の状況を検知して自動で運転の調整を行います。

※「くらしカメラ」はプライバシーに配慮し、録画や画像を出力する機能はありません。

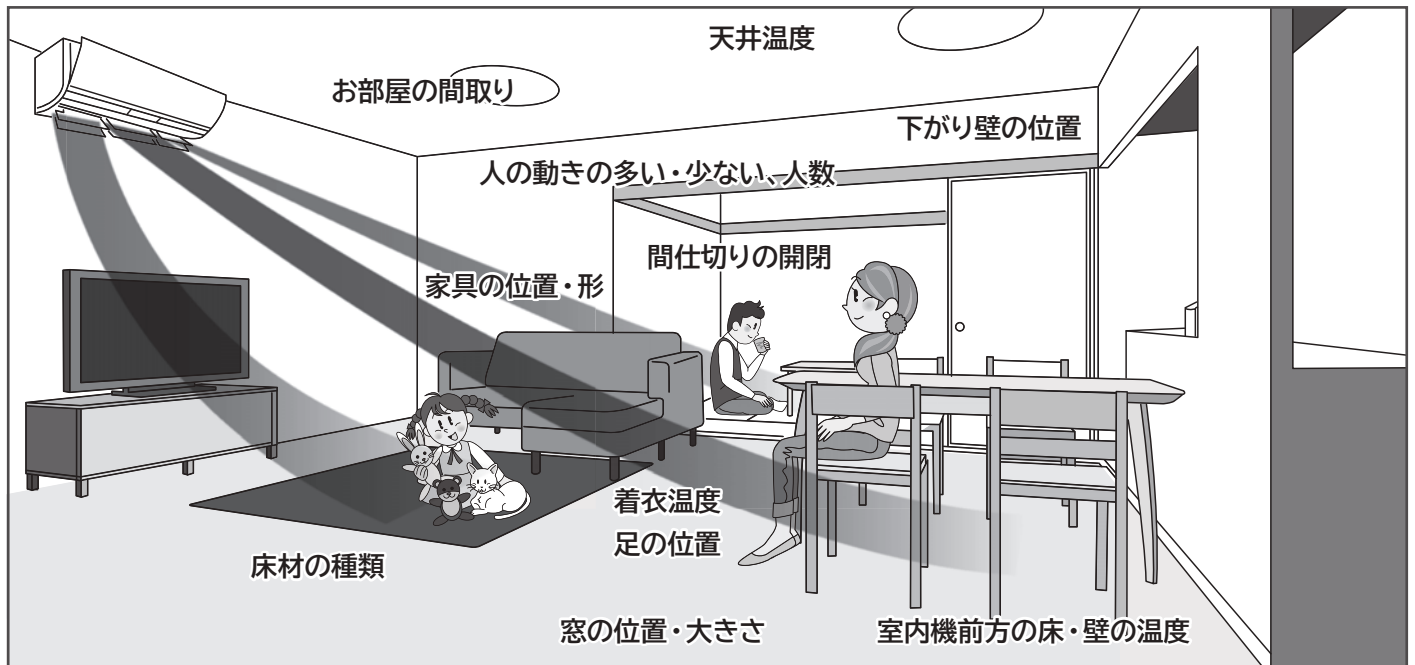

「くらしカメラ」を使用する運転・機能は

以下の機能では「くらしカメラ」が青く点灯し、人を検知すると「在室」ランプが点灯します（「すぐ暖房」機能は除く）。

- 「ecoこれっきり自動」運転 (→P.19)
- 「気流の通り道」機能 (→P.20)
- 「間取りサーチ」機能 (→P.22)
- 「ゆか暖」運転 (→P.24)
- 「eco運転」機能 (→P.31)
- 「エリア 風あて/風よけ」機能 (→P.36)
- 「みはっておやすみ」運転機能 (→P.40)
- 「すぐ暖房」機能 (→P.42)
- 「オートオフ」機能 (→P.50)

室内機のランプ表示

人を検知していない状態	人を検知した状態
予熱電灯 eco 運転	予熱電灯 eco 運転
みはり 在室 タイマー	みはり 在室 タイマー
オトオフ クリーン	点灯 オトオフ クリーン

お部屋の状況が変わっても運転内容・ランプの表示はすぐに変化しません。多少の時間差があります。

「くらしカメラ」の見える範囲

「くらしカメラ」は約40秒ごとに回転しながら、左・正面・右の3方向を見ます。

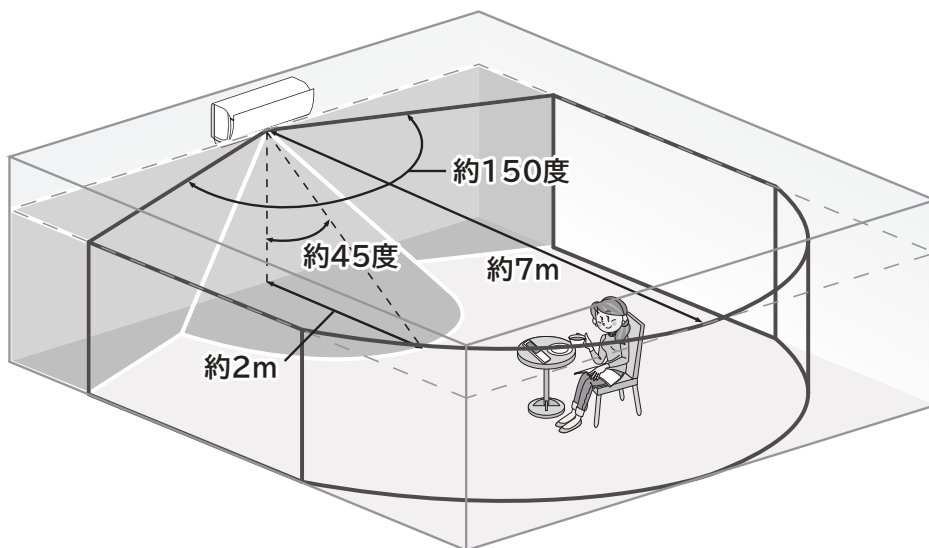

- お部屋を上から見た場合
室内機を中心にして約150度の範囲で約7m

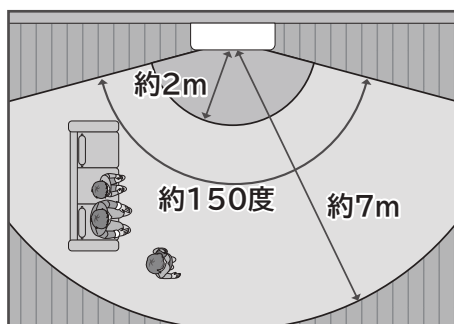

- お部屋を横から見た場合
「くらしカメラ」の位置から下方向に約45度

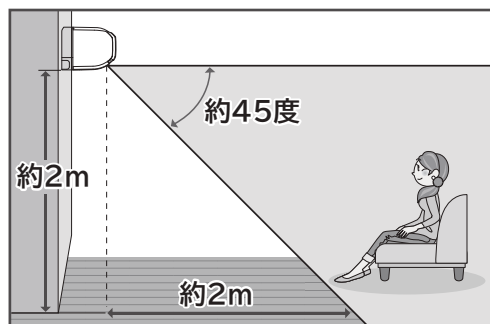

※温度カメラは天井の温度も検知します。

ご注意

「くらしカメラ」で、以下の場所は検知することができません。

- 室内機から約2m以内(室内機の据え付けてある高さにより異なります)や据え付けてある壁面。
- 室内機と人の間に壁・ついで・タンス・本棚などがある場所。

お知らせ

- お部屋に人が入ってきたり、いなくなっても運転内容・「在室」ランプの点灯または消灯はすぐに変化しません。多少の時間差があります。
- 「くらしカメラ」は、人の上半身の形状で人を検知します。
そのため、以下のようなときは、正しく検知できないことがあります。
 - 横になっている人や乳幼児は検知できないことがあります。
 - ペットは検知できません。
 - 床や壁の色と服装や頭部の色が似ていると検知しにくくなります。
 - お部屋が暗いと人を検知できません。
 - 帽子をかぶっていると、帽子の色や形状によっては、検知できないことがあります。
 - テレビやポスターに映っている人を検知することがあります。
 - ランプシェードなどを人として検知することがあります。
- 「くらしカメラ」は、人の形状で足を検知します。そのため、以下のようなときは正しく検知できないことがあります。
 - 人が検知できないと、足を検知できません。
 - 室内機と人の間にある家具などで、足が見えないとき。
 - 室内機の近くにいると、足が見えないとき。
- 家具・床材・窓・下がり壁を検知するとき、中央の「くらしカメラ」が黒いフィルターでおおわれます。このとき、太陽光が強く差し込んでいたり、「くらしカメラ」の見える範囲をさそぎっていると、家具・床材・窓・下がり壁を正しく検知することができません。
- 「くらしカメラ」が汚れている場合には、綿棒などで掃除してください。
- 「くらしカメラ」の動きや光が気になるときは、「くらしカメラ」をお使いにならないように設定を変更できます。→P.68
- 検知感度を調整することができます。→P.69

運転の基本的な流れ

ルームエアコンは運転モードや運転状況にあわせて、さまざまな動作を行います。

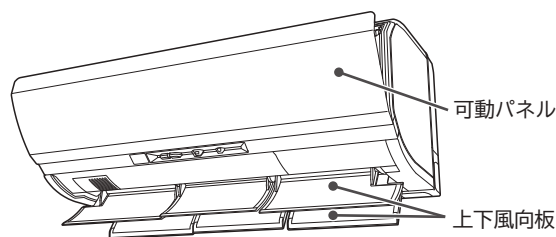

1

運転を始める お好みの運転ボタンを押す

ECO これっきり	エアコンに運転をまかせる	暖房	寒いとき	冷房	暑いとき
除湿	湿気を取りたいとき	涼快	冷やし過ぎない冷房をしたいとき		

- 室内機から受信音が「ピッ」と鳴り、運転を開始します。
 - リモコン…運転内容が表示されます。
 - 室内機…可動パネル・上下風向板が自動的に開きます。

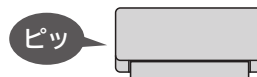

お知らせ 運転中に運転の種類を変えた(「カラッと除湿」から「暖房」にするなど)ときは、機械保護のため約3分間運転を停止することがあります。

運転の基本的な流れ

2

設定温度・湿度の調整をする

- 設定された温度・湿度になるように運転を行います。

設定温度を変える	<ul style="list-style-type: none"> 押すごとに「ピッ」と鳴り、0.5℃ずつ変わります。 基準温度として設定温度20.0℃では「ピッ」、30.0℃では「ピピピッ」と鳴ります。 設定温度16.0℃(「手動カラッと除湿」運転時は10.0℃)以下または32.0℃以上に設定しようとすると、「ピピッ ピピッ」と鳴ります。
室温 ↑ 上がる ↓ 下がる を押す	<ul style="list-style-type: none"> 「カラッと除湿」「涼快」運転のみ設定できます。 押すごとに「ピッ」と鳴り、5%ずつ下がります。
設定湿度を変える	<ul style="list-style-type: none"> 「カラッと除湿」「涼快」運転のみ設定できます。 押すごとに「ピッ」と鳴り、5%ずつ下がります。
湿度設定 を押す	湿度 → 60% → 55% → 50% → 45% → 40%
	<ul style="list-style-type: none"> 基準湿度として60%に設定すると「ピピッ」と鳴ります。

お知らせ

在室人数、お部屋の条件・外気温によっては、設定温度や湿度にならない場合があります。

3

運転を止める

停止 を押す

- 室内機から受信音が「ピー」と鳴り、運転を停止します。
 - リモコン…**停止**が表示されます。
 - 室内機…可動パネル・上下風向板が自動的に閉じます。

お知らせ

- 「自動」フィルター掃除運転を行います。運転を行う条件は **→P.44**
- 「みはって霜とり」運転を行います。運転を行う条件は **→P.23**

扉を開けた状態



開ける

リモコン

「暖房」運転のとき



eco これっさり 自動運転 (自動で省エネ)

「くらしカメラ」を使って、体感温度を保ちながら省エネ運転を行います。

お買い上げ時は、**eco これっさり** を押しと「気流の通り道」機能と「間取りサーチ」機能が一緒に設定されるようになっています。

省エネ運転の内容

「室温」「外気温」を検知し、「暖房」「カラッと除湿」「冷房」のうち、適した運転モードで運転します。お部屋の「人の動き」「人数」「床・壁の温度」を見て、ムダのない省エネ運転を行います。

- お部屋の条件にあった「目標温度」「目標湿度」を自動で調整します。
お部屋の条件：人の動き、人数、お部屋の温度・湿度、人の周辺温度

1

eco これっさり を押す

「これっさり自動」運転に「eco 運転」機能を追加した「eco これっさり自動」運転を行います

「これっさり自動」運転について

- 室温と外気温により、「暖房」「カラッと除湿」「冷房」を自動的に選択します。

室温	約23℃	約27℃
「暖房」運転	目標温度約23℃として運転します。	
	「カラッと除湿」運転	「カラッと除湿」運転開始時の温度を目標温度とし、約50%を目標湿度として運転します。
		「冷房」運転
		目標温度約27℃として運転します。

※運転の種類は外気温によっても変わります。

2

温度の微調整は **室温** を押す

- 調整範囲は-3~+3℃。
- 自動調整した室温が暑い・寒いと感じるときは調整してください。
- 運転の種類と使える機能は **→P.30**

3

運転の停止は **停止** を押す

お知らせ

- 「くらしカメラ」を使って人とお部屋を見ています。「くらしカメラ」について詳しく知りたいときは **→P.16**
- 運転開始後は1時間毎に室温と外気温を検知し、必要に応じて運転の種類を切り換える運転をします。
- 人を検知できない状態が約10分以上続くと、「不在省エネ」運転を行います。**→P.31**
- 室温が安定しているときに、お部屋の人数が変わったことを検知すると、室温変化を予測した運転を行います。
- お買い上げ時は、**eco これっさり** を押しと「気流の通り道」「間取りサーチ」機能は一緒に設定されますが、**気流の通り道** を押しと「気流の通り道」「間取りサーチ」機能を解除すると、次回からは一緒に設定されません。一緒に設定されるようにしたいときは **気流の通り道** を押しと再度「気流の通り道」「間取りサーチ」機能を設定してください。**→P.20、22**

ご注意

次のようなときは、**eco これっさり** を押し、「eco 運転」機能を解除してください。

- お部屋にいる人がソファ等に横になっていたり、乳幼児だけになるとき。
人がいることを検知することができず、お部屋の温度がお好みの温度にならない場合があります。
- お部屋が冷えない、暖まらないと感じたとき。

室内機のランプ表示

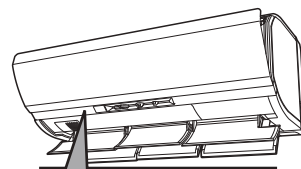

eco 運転
在室 点灯

人を検知すると点灯

※「在室」ランプについては **→P.16**

リモコン



eco これっさり 自動運転 (自動で省エネ)

気流の通り道機能

「くらしカメラ」により「人の動き・位置」「足の位置」「家具の形・位置」「日射し」「床材の種類」「窓の位置・大きさ」「下がり壁の位置」「天井の温度」を判断し、上下・左右風向板を自動的に調整し快適な気流になるように運転を行います。

生活シーンに応じた気流の制御

生活シーンを想定した状態を検知すると、生活シーンを想定した気流の制御に変わります。その他の状態は「くつろぎ中」と判断します。

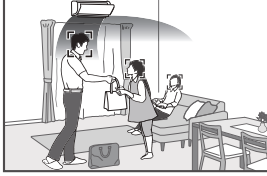
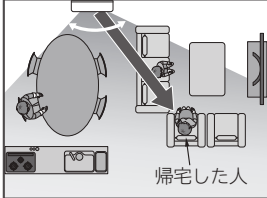
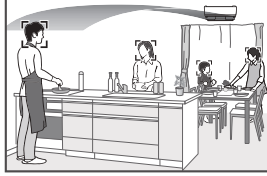
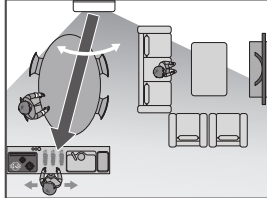
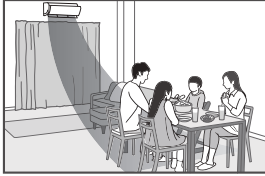
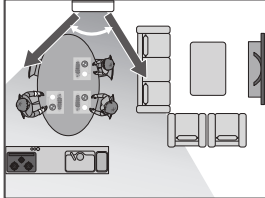
帰宅した人がいる	キッチンで作業している人がいる	食事中
 <p>帰宅した人(室温と温度差がある人)の向きで一時停止しながら、人のいる範囲をスイングします。</p> 	 <p>キッチンで動いている人の向きで一時停止しながら、人のいる範囲をスイングします。</p> 	 <p>上下風向板は「暖房」時は足元を、「冷房」時は水平付近をスイングし、左右風向板は人のいる範囲の左右に交互に向けます。</p> 

気流の通り道機能

「くつろぎ中」のときの気流の制御

「暖房」運転とそれ以外の運転でそれぞれ「気流の通り道」を見つけます。

室内機と人にある家具が気流を妨げるか妨げないかを判断し、「気流の通り道」を見つけます。左右風向板は人のいる範囲をスイングします。

「暖房」運転のとき

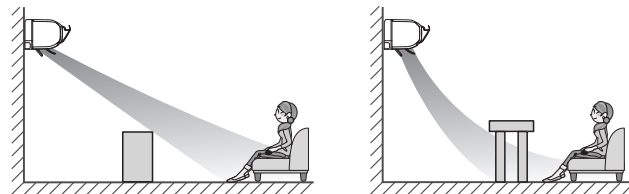

- 人のいる床の床材を判断して、床の温度をフローリング・たたみ・カーペットに適した温度に温めます。
- 窓の位置・大きさ・温度・日差しの有無・人の動き・位置・周囲温度により気流を制御します。

「人のいる位置を中心にスイングする」動作と「風を循環させる」動作を交互に行います。

「暖房」運転以外のとき

「人のいる位置を中心にスイングする」動作

- 人のいる範囲をスイングします。
- 天井温度が設定温度より高いときは順次上下風向板を上向きに変更します(天井気流)。

室温が設定温度より高いとき

運転開始時はお部屋の空気を冷やします。

天井温度が設定温度より高いとき

上下風向板は順次上向きになります。

天井温度が設定温度に近づいたとき

上下風向板は「自動セット」位置よりやや上向きになります。

「風を循環させる」動作

- 「気流の通り道」を見つけます。
- 下がり壁があることを検知したときは下がり壁を避ける気流制御を行います。

「気流の通り道」機能の設定・解除

設定

運転中に **気流の通り道** を押す

- リモコンに **気流の通り道** **くらし気流** **お部屋** が表示されます。
- **気流の通り道** **くらし気流** **お部屋** は個別に設定できません。
- 「みはっておやすみ」「ランドリー」「けつろ抑制」「ゆか暖」「温風プラス」運転には、組み合わせできません。

解除

気流の通り道 を押す

- 「気流の通り道」機能が解除されます。

ご注意

以下のようなときは、上下風向設定機能 (→P.32) 左右風向設定機能 (→P.34) にて、調整してください。「気流の通り道」機能が解除されます。

- お年寄りや乳幼児に風を当てたくない場合
- 「気流の通り道」が意図した動作をしない場合

お知らせ

- 生活シーンを想定した状態を検知すると生活シーンを想定した制御に変わります。
- お部屋の状態が変化しても、風向板の動きはすぐに変化しません。多少の時間差があります。
- 生活シーンを想定した状態またはそれ以外の状態が約30分以上続くと、風の当たりすぎを防止するために、風向板の動きが停止することがあります。
- 左右・上下風向板で「気流の通り道」機能を行います。設定風速、設定温度と室温の差、お部屋のレイアウトなどにより実際に風が届かない場合があります。このようなときは上下風向設定機能 (→P.32) 左右風向設定機能 (→P.34) 風速設定機能 (→P.35) をご使用ください。「気流の通り道」機能が解除されます。
- 「くらしカメラ」をお使いにならない設定 (→P.68) にすると、「気流の通り道」機能は使用できなくなります。
- 「気流の通り道」機能に設定した場合でも「冷房」「カラッと除湿」「涼快」運転中にお部屋の温度・湿度が高い状態が続くと、露つきによる滴下を防止するために左右・上下風向板の角度が変化することがあります。温度・湿度が下がれば元の位置に戻ります。
- 家具・床材・窓・下がり壁が正しく検知されていないと思ったときや家具の配置を変えたときは、「気流の通り道」機能を解除し、再度設定してください。再検知を行います。機械保護のため、検知終了後の5分間は再検知を行いません。
- 家具が「気流の通り道」を妨げているときは、家具を避けるように気流を調整するため、「暖房」運転時は上下風向板が運転の種類に応じた「自動セット」位置 (→P.32) よりも上向きになることがあります。温風が気になるときは「気流の通り道」機能を解除してください。
- お部屋が暗くなると、左右風向板は正面になります。上下風向板は1時間に一度計測する床温度により、スイングまたは運転の種類に応じた「自動セット」位置 (→P.32) になります。お部屋が明るくなると、元の状態に戻ります。
- 「気流の通り道」機能を設定していると、定期的な家具・窓・床材・下がり壁を検知する動作を行います。このときスイングは一時的に停止します。



間取りサーチ機能

「くらしカメラ」により「お部屋の間取り」と、「間仕切りの開閉」を検出し、上下・左右風向板と風速、設定温度を自動的に調整する機能です。

「くらしカメラ」で調整するのは

「くらしカメラ」で検知したお部屋の大きさ・形から送風する範囲を決めて風向・風速・スイング範囲を調整します。
「間仕切り」の開閉も検知し、風向・風速・スイング範囲・設定温度を調整します。

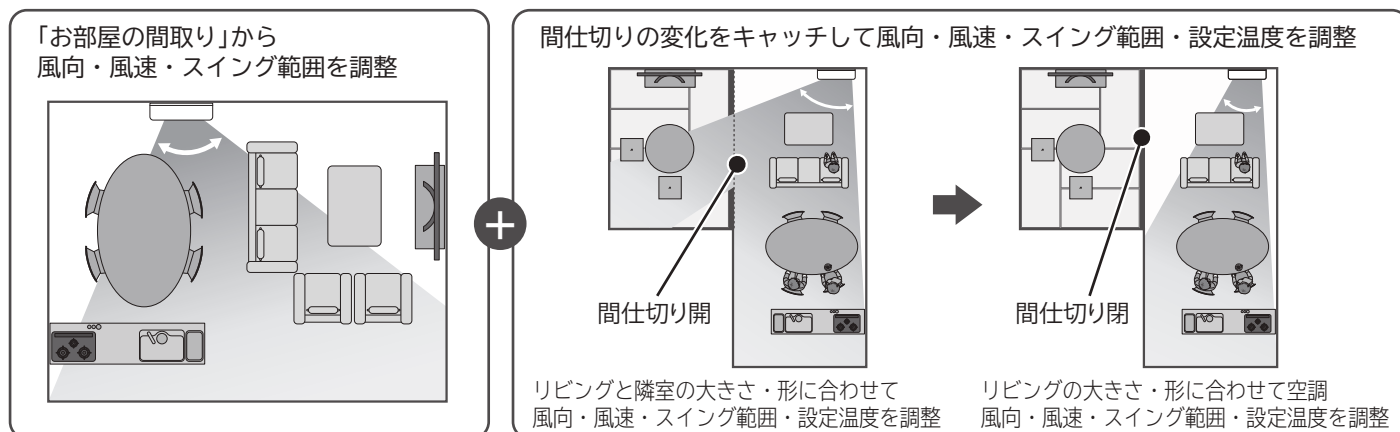

間取りサーチ機能

「間取りサーチ」機能の設定・解除

エリア/間取り を押し、「間取りサーチ」機能を選ぶ

- ボタンを押すごとに、切り換わります。

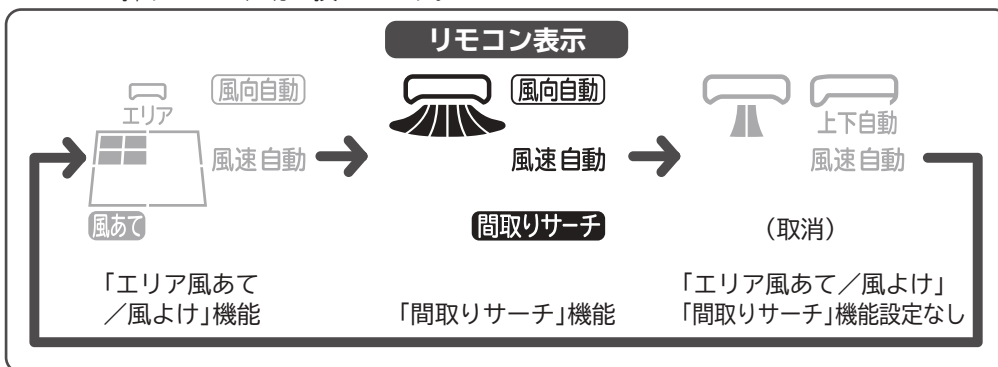

- 「エリア風あて/風よけ」機能と「間取りサーチ」機能は同時に設定することはできません。
- 「みはっておやすみ」「ランドリー」「けつろ抑制」「ゆか暖」「温風プラス」運転には、組み合わせできません。

設定

解除

エリア/間取り を押す

- 「間取りサーチ」機能が解除されます。

ご注意

ご希望に沿わないときは、上下風向設定機能(→P.32) 左右風向設定機能(→P.34)にて、調整してください。「間取りサーチ」機能が解除されます。

お知らせ

- お部屋の状態が変化しても、風向板の動きはすぐに変化しません。最短でも約9分かかります。
- 「くらしカメラ」をお使いにならない設定(→P.68)にすると、「間取りサーチ」機能は使用できなくなります。
- 約30分以上同じ状態が継続すると、風の当たりすぎを防止するために、風向板の動きが停止することがあります。

リモコン



暖房 (室温を上げる) 運転

「暖房」運転の種類と使いかたのめやす

「暖房」運転は、「ゆか暖」「温風プラス」「暖房」運転の3種類から選んで使用することができます。お好みに合わせてお選びください。

運転の種類	暖房	ゆか暖 → P.24	温風プラス → P.25
リモコン表示	暖房	 暖房	暖房 
こんなときに	お部屋全体を暖めたいとき	足元を中心に暖めたいとき	もっと温かい温風がほしいとき

1 を押す

2 温度の調整は を押す

- 調整範囲は16.0～32.0℃。
- 運転の種類と使える機能は → P.30

3 運転の停止は を押す

室内機のランプ表示

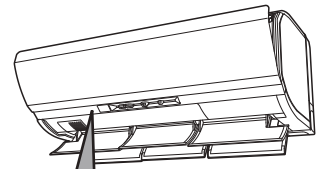

予熱・霜とり

運転

点灯

「予熱」または「みはって霜とり」運転時点灯

暖房 (室温を上げる) 運転

お知らせ

- 「予熱・霜とり」ランプが点灯して風が出ないことがあります。このときは「予熱」または「みはって霜とり」運転中です (故障ではありません)。

運転の種類	運転の内容
「予熱」運転	室内機の熱交換器を暖める運転で、運転開始直後の2～3分間。
「みはって霜とり」運転	<ul style="list-style-type: none"> 室外機の熱交換器に付いた霜を取る運転です。 運転中は室外機の熱交換器の温度と外気温から霜の付き具合を判断し、必要なときにだけ行います。 このとき「暖房」運転を一時停止します (5～10分間、最大で22分間)。 運転を停止したときに室外機の熱交換器に霜が付いていると判断した場合に行います。

「みはって霜とり」運転中は、「暖房」運転を一時停止するため室温が若干下がることがありますが、風速が「自動」のときには「みはって霜とり」運転を行う前に自動で「あらかじめ温風」運転を行い、室温の低下を抑制します。「みはって霜とり」運転終了後に「暖房」運転を再開します。

「あらかじめ温風」運転について

「みはって霜とり」運転前に吹き出し空気温度を高くして、室温を上げる運転を行い、「みはって霜とり」運転中の室温の低下を緩和します。

「みはって霜とり」運転の約10分前から、吹き出し空気温度を高くします。

- 風速が「自動」のときにのみ行います。
- 外気温や室外機の熱交換器に付いている霜の量によっては、室温が上がらないことがあります。
- 「ecoこれっきり自動」「ゆか暖」「温風プラス」「みはっておやすみ」運転、「eco運転」「エリア風あて/風よけ」機能設定中のときは行いません。

- 外気温「-20～21℃」でお使いください。-20℃未満や24℃以上では、機械保護のため運転しないことがあります。
- 風速は「自動」をおすすめします。部屋の暖まり具合に合わせて風速が変わるので、風を冷たく感じにくくなります。 → P.35
- エアコン暖房は、部屋全体を暖める暖房ですので、暖かく感じるまで少し時間がかかります。「すぐ暖房」 → P.42 「入タイマー」 → P.38 での運転をおすすめします。
- 外気の熱を吸収して暖房するため、外気温が下がると暖房能力も下がります。この場合はPAMおよびインバーターの働きで圧縮機の回転数を上げて暖房能力が下がらないよう運転しますが、それでも暖まりが悪いときは、他の暖房器具を併用してください。
- 配管が長いと、暖房能力が若干低下します。

リモコン



ゆか暖運転

「ゆか暖」運転は、「くらしカメラ」で足もとを検知して、その人の足もとを中心に「暖房」運転を行います。
足もと温度約36℃の床暖感覚です。

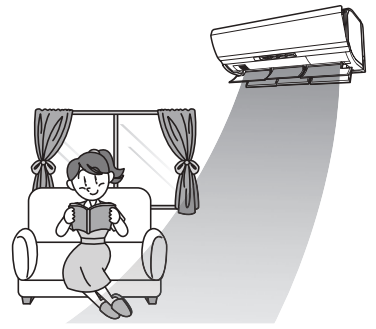

ゆか暖運転

1 運転停止中または「暖房」運転中に **温風プラス** を押し、「ゆか暖」を選ぶ

- ボタンを押すごとに、切り換わります。

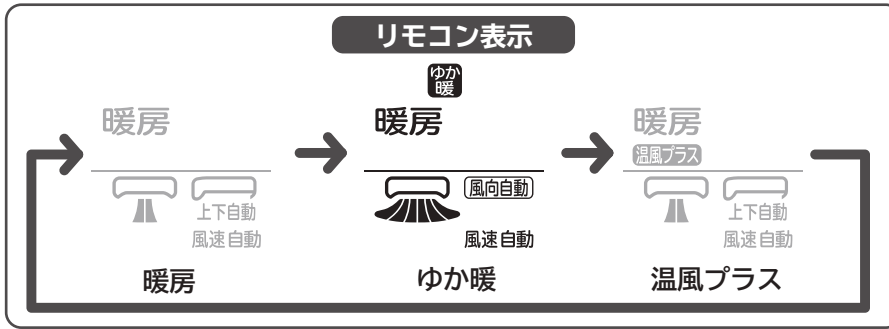

- 「ピッ」と鳴り、「ゆか暖」運転になります。
- リモコンの設定温度表示部に「H」が点灯します(室温を設定することはできません)。

室内機のランプ表示

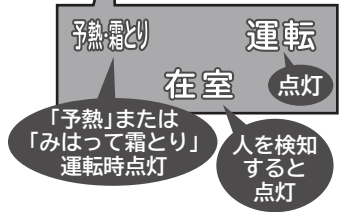
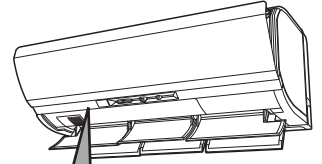

リモコン

扉を開けた状態

2 リモコンの扉を閉じて 温度の微調整は **室温** を押す

- 調整範囲は-3~+3℃。リモコン表示は、約10秒後に「H」に戻ります。
- 運転の種類と使える機能は [→P.30](#)

3 通常の「暖房」運転に戻るときは再度 **温風プラス** を押し、「暖房」を選ぶ

- 「ピッ」と鳴り、通常の「暖房」運転に戻ります。

お知らせ

- 「ゆか暖」運転中は暖め過ぎを防止するために、風が弱くなったり、出なくなることがあります。
- 足もとの温度を高くすることを優先する運転のため、室温が高くなる場合があります。
- 床面の温度を高めるために、「ゆか暖」運転中は設定温度を自動的に高くします。「ゆか暖」運転から通常の「暖房」運転に戻したときは、寒く感じることを防止するため、自動的に高くした設定温度を徐々に下げていき、リモコン設定温度に戻します。
- 「予熱・霜とり」ランプが点灯して風が出ないことがあります。このときは「予熱」または「みはって霜とり」運転中です。[→P.23](#)
- 通常の「暖房」運転に比べて吹き出し空気温度が高いため、部屋の端まで温風が行き渡らない場合や、室温が高くなる場合があります。部屋全体を暖めたいときは、通常の「暖房」運転をおすすめします。
- 「ゆか暖」運転を行っても、室内機から遠くにいる場合、足もと温度が約36℃にならない場合があります。
- 「ゆか暖」運転を取り消して通常の「暖房」運転に戻すと、風が弱くなったり、出なくなることがあります。これは暖め過ぎを防止するためです。
- 上下風向設定機能 [→P.32](#)、左右風向設定機能 [→P.34](#)、風速設定機能 [→P.35](#) は使用できません。リモコンに **無効** が表示されます。
- 「eco運転」「気流の通り道」「間取りサーチ」「エリア風あて/風よけ」機能設定中に「ゆか暖」運転を行うと、これらの機能は取り消しになります。



温風プラス運転

「温風プラス」運転は、「暖房」運転中の温風の温度を高くする機能です。温風が物足りないと感じたときや、もっと暖かい温風がほしいときにおすすめです。

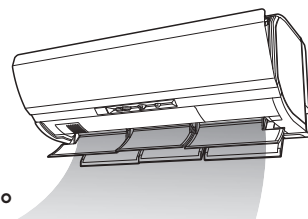

室内機のランプ表示

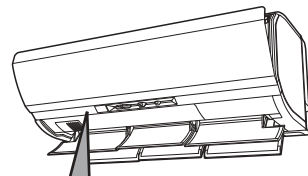

予熱霜とり 運転 点灯

「予熱」または「みはって霜とり」運転時点灯

温風プラス運転

1 運転停止中または「暖房」運転中に **温風プラス** を押し、「温風プラス」を選ぶ

- ボタンを押すごとに、切り換わります。

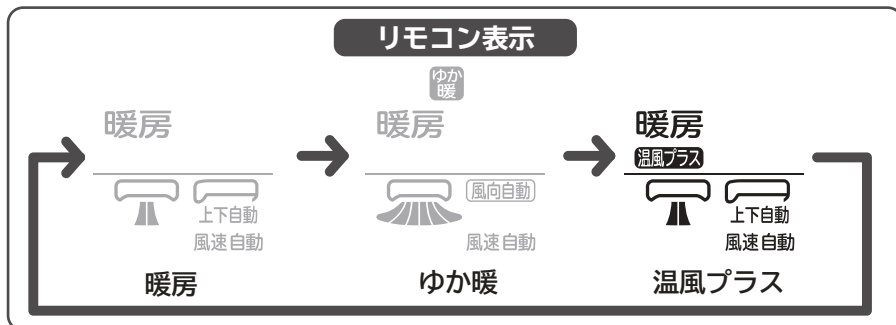

- 「ピッ」と鳴り、「温風プラス」運転になります。
- リモコンの設定温度表示部に「H」が点灯します(室温を設定することはできません)。

2 リモコンの扉を閉じて 温度の微調整は **室温** を押す

- 調整範囲は-3~+3℃。リモコン表示は、約10秒後に「H」に戻ります。
- 運転の種類と使える機能は [→P.30](#)

3 通常の「暖房」運転に戻るときは再度 **温風プラス** を押す

- 「ピッ」と鳴り、通常の「暖房」運転に戻ります。

リモコン 扉を開けた状態



お知らせ

- 「温風プラス」運転中は暖め過ぎを防止するために、風が弱くなったり、出なくなることがあります。
- 温風の温度を高くすることを優先する運転のため、室温が高くなる場合があります。
- 「温風プラス」運転は、吹き出し口付近での吹き出し空気温度が約55℃(RAS-XJ22F・XJ25F・XJ28F・XJ36Fは約50℃)を目標に運転を制御します(吹き出し空気の目標の温度は外気温度2℃、室温20℃のときの吹き出し口付近での最高温度です)。
- 吹き出し空気温度を高めるために、「温風プラス」運転中は設定温度を自動的に高くします。「温風プラス」運転から通常の「暖房」運転に戻したときは、寒く感じることを防止するため、自動的に高くした設定温度を徐々に下げていき、リモコン設定温度に戻します。
- 「温風プラス」運転では、風速は「自動」、上下風向板は「自動セット」位置、左右風向板は正面で固定となります。
- 「予熱・霜とり」ランプが点灯して風が出ないことがあります。このときは「予熱」または「みはって霜とり」運転中です。[→P.23](#)
- 通常の「暖房」運転に比べて吹き出し空気温度が高いため、部屋の端まで温風が行き渡らない場合や、室温が高くなる場合があります。部屋全体を暖めたいときは、通常の「暖房」運転をおすすめします。
- 「温風プラス」運転を取り消して通常の「暖房」運転に戻すと、風が弱くなったり、出なくなることがあります。これは暖め過ぎを防止するためです。
- 上下風向設定機能 [→P.32](#)、左右風向設定機能 [→P.34](#)、風速設定機能 [→P.35](#) は使用できません。リモコンに霜の表示されます。
- 外気温度や室外機の熱交換器に付いている霜の量によっては、目標の吹き出し空気温度にならないことがあります。
- 「eco運転」「気流の通り道」「間取りサーチ」「エリア風あて/風よけ」機能設定中に「温風プラス」運転を行うと、これらの機能は取り消しになります。

冷房(室温を下げる)運転

1

を押す

2

温度の調整は を押す

- 調整範囲は16.0~32.0℃。
- 運転の種類と使える機能は [→P.30](#)

3

運転の停止は を押す

室内機のランプ表示

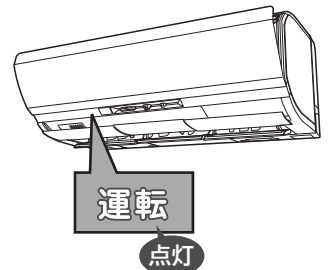

点灯

リモコン

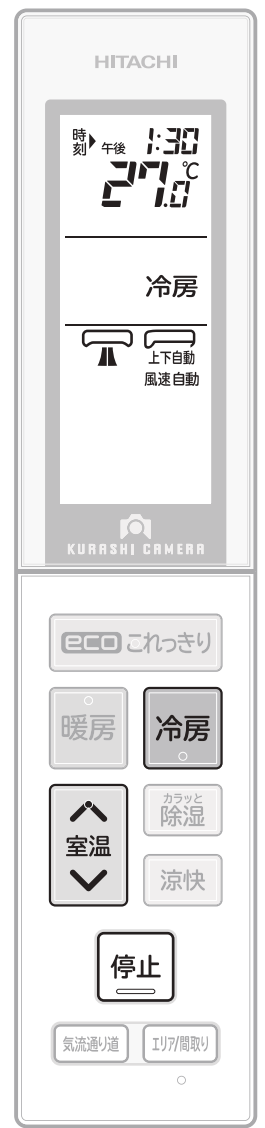

お知らせ

- 外気温「22~43℃」でお使いください。
22℃未満や43℃以上では、機械保護のため運転しないことがあります。
- 室内に冷房能力以上の熱源(多くの人がある、熱器具を使う)がありますと“設定温度”に到達しないことがあります。
- 配管が長いと、冷房能力が若干低下します。
- 設定温度32℃設定時は「送風」運転を行います。室温が32℃を超える場合は「冷房」運転をすることがあります。

「冷房」運転のワンポイントアドバイス



「冷房」運転の冷え過ぎが気になる場合は「カラッと除湿」「涼快」運転をおすすめします

「カラッと除湿」運転 [→P.28](#)

湿度を下げることを優先した運転を行います。

再熱除湿方式で室温を下げずにジメジメ感を抑えられるので梅雨の季節の使用がおすすめです。

「涼快」運転 [→P.27](#)

温度とともに湿度をコントロールし、冷やし過ぎない運転を行います。

冷やし過ぎないので手足の冷え過ぎを抑えられます。

冷房の苦手な方におすすめです。

涼快 (室温に適した湿度に下げる) 運転

「自動」涼快」運転は、室温と外気温から自動設定した室温(約24~28℃)に適した湿度に下げる運転をします。お好みの温度・湿度に設定したい場合には「手動涼快」運転をおすすめします(加湿する機能はありません)。

使いかたのめやす

お好みに合わせて、「自動」涼快」運転と、「手動涼快」運転をお選びください。

運転の種類	リモコンの表示	こんなときに	温度の調整	湿度の調整
“自動”涼快	涼快	冷やしすぎない冷房をしたいとき。 (自動で、温度と湿度をコントロールします)	自動設定温度の -3~+3℃	調整できません (自動的に50~60%に 設定されます)
手動涼快	手動 涼快	お好みの温度・湿度で、冷やしすぎない冷房 をしたいとき。 (温度と湿度をお好みで設定してください)	16.0~32.0℃	40~60%

1 涼快 を押し、希望の「涼快」運転を選ぶ

- ボタンを押すごとに、切り換わります。



室内機のランプ表示

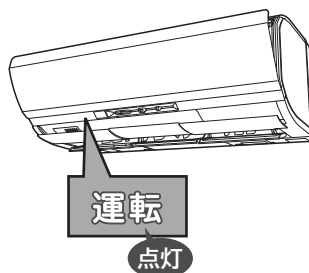

リモコン

「自動」涼快」運転のとき



2 温度の調整は 室温 を押す

リモコンの扉を開けて
湿度の調整は 湿度設定 を押す

※「自動」涼快」運転は湿度の調整はできません。

- 運転の種類と使える機能は (→P.30)

3 運転の停止は 停止 を押す

扉を開けた状態



お知らせ

- 「自動」涼快」運転は、外気温が25~35℃の時にお使いください。目標温度を24~28℃の範囲で、目標湿度を50~60%の範囲で自動的に決定します。
- 室温をさらに下げたいときや、湿度よりも温度を優先したいときは「冷房」運転をおすすめします。
- 在室人数・部屋の条件・外気温によっては、設定温度・湿度に到達しない場合があります。
- 室内にエアコンの能力以上の熱源(熱器具・調理器具など)や湿気(流入)がある場合は、設定温度・湿度に到達しないことがあります。
- 「自動」涼快」「手動涼快」運転は、右記のとおり、自動的に運転内容が変わります。

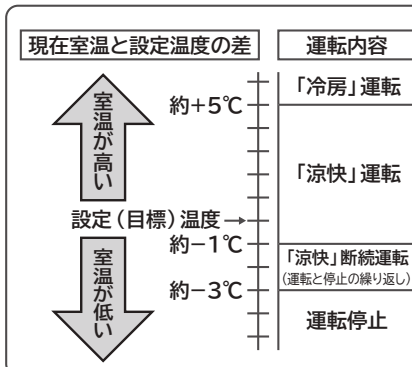

涼快(室温に適した湿度に下げる)運転

カラッと除湿(湿度を下げる)運転

再熱除湿方式で「自動」カラッと除湿」「手動カラッと除湿」「ランドリー」「けつろ抑制」運転を行います(加湿する機能はありません)。

使いかたのめやす

お好みに合わせて、「自動」カラッと除湿」「手動カラッと除湿」「ランドリー」「けつろ抑制」運転をお選びください。

運転の種類	リモコンの表示	こんなときに	温度の調整	湿度の調整
“自動”カラッと除湿		ジメジメするとき	自動設定温度の -3~+3℃	40~60%
手動カラッと除湿		ジメジメするときにお好みの温度に調整したいとき	10.0~32.0℃	40~60%
ランドリー		洗濯物の乾燥を早めたいとき	自動設定温度の -3~+3℃	調整できません
けつろ抑制		冬場、窓の結露を抑えたいとき	調整できません	調整できません

カラッと除湿(湿度を下げる)運転

1

を押し、
希望の「除湿」運転を選ぶ

- ボタンを押すごとに、切り換わります。

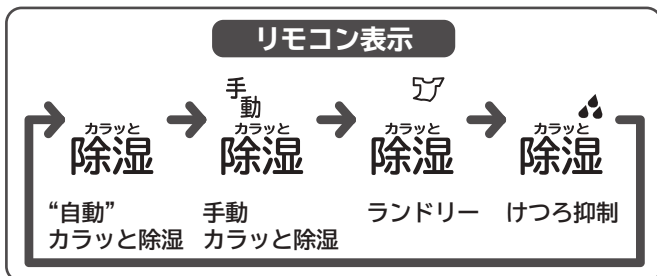

室内機のランプ表示

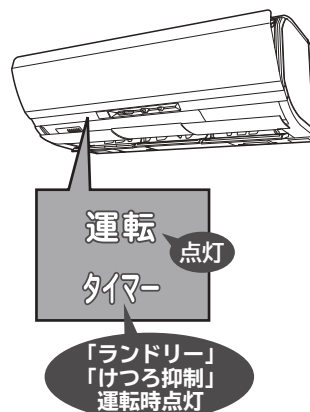

リモコン

「自動」カラッと除湿」運転のとき



2

温度の調整は を押す

※「けつろ抑制」運転は調整できません。

リモコンの扉を開けて
湿度の調整は を押す

※「ランドリー」「けつろ抑制」運転は調整できません。

- 運転の種類と使える機能は [→P.30](#)

3

運転の停止は を押す

ワンポイントアドバイス

梅雨の季節は「カラッと除湿(“自動”カラッと除湿)」
運転がおすすめ





寒くならず、ジメジメ感を抑えられます。



開ける

お知らせ

■「自動」カラッと除湿」「手動カラッと除湿」「ランドリー」「けつろ抑制」運転の運転内容

運転の種類	リモコンの表示	運転の内容
“自動” カラッと除湿		<ul style="list-style-type: none"> ● ボタンを押したときの室温をほぼ設定温度とします。 ● 設定湿度前後まで下がると、運転を一時的に停止します。上がると運転を再開します。
手動 カラッと除湿		<ul style="list-style-type: none"> ● 設定温度をお好みの温度に調整することができます。 ● 設定湿度前後まで下がると、運転を一時的に停止します。上がると運転を再開します。
ランドリー		<ul style="list-style-type: none"> ● 「除湿」「暖房」の組み合わせで、洗濯物乾燥優先の運転をします。そのため室温・湿度が一時的に上がります。 ● 3時間切タイマーが設定されます。 ● 運転停止後のリモコンに表示される運転の種類は「ランドリー」を運転する前の表示に戻ります。
けつろ抑制		<ul style="list-style-type: none"> ● 湿度を下げることを優先した運転をします。そのため室温は下がります。室温が約1℃未満になると運転を停止します。 ● 2時間切タイマーが設定されます。 ● 運転停止後のリモコンに表示される運転の種類は「けつろ抑制」を運転する前の表示に戻ります。

●「自動」カラッと除湿」「手動カラッと除湿」運転は、自動的に運転の種類が変わります。

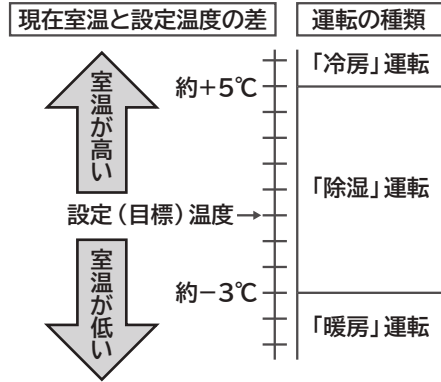

運転の種類を切り換える際に、お部屋の湿度が一時的に30%程度変動する場合があります。

- 室温が1℃以下では運転しません（外気温「1～35℃」でお使いください）。
- 外気温が低いときは“設定温度”に到達しないことがあります。
- 運転中に、室外機ファンが低速になったり、停止することがあります。

「ランドリー」運転は

- 洗濯物の量や材質によっては、乾きが遅くなる場合があります。
- 室温をあまり上げたくない場合は、「自動」カラッと除湿」の設定湿度40%、風速“急速パワフル”（→P.35）をお使いください。

「けつろ抑制」運転は

- すでに結露した露は取れません。
- 外気温が低いときは室温が下がるため、人がいないときに使うことをおすすめします。

タイマーとの併用について

- 「ランドリー」と「けつろ抑制」運転は、「入タイマー」「切タイマー」運転はできませんが、を使って30分・1・2・3…9時間タイマー、または連続運転に設定できます。（→P.40）

「カラッと除湿」の能力について

































- 室内に冷房能力以上の熱源（多くの人が居る・熱器具を使う）があると、“設定温度”に到達しないことがあります。
- 室内に除湿能力以上の熱源および湿気の流入、発生があると“設定湿度”に到達しないことがあります。

運転の種類と使える機能

○は組み合わせて使える機能です。

事前設定の機能は、動作する条件になるまで、動作しません。

—は組み合わせて使うことができない機能です(例:「暖房」運転中に「湿度設定」を押す)。が表示されます。

運転の種類	運転の種類									
										
使える機能	→P.19	→P.23	→P.26	→P.28	→P.28	→P.28	→P.27	→P.40	→P.24, 25	
 →P.18	○	○	○	○	○	—	○	○	○	○
 →P.18	—	—	—	○	—	—	○ ※2	○ ※3	—	—
 →P.31		○	○	○	—	—	○	—	※4	
 →P.40	○ ※1	○	○	○	○	○	○		※4	
 →P.35	○	○	○	○	○	○	○	—	—	—
 →P.32 上下風向 上下位置	○	○	○	○	○	○	○	○	—	—
 →P.34										
 →P.36 エリア風あてよけ あてよけ	○	○	○	○	○	○	○	○	○	※4
 →P.20	○	○	○	○	○	○	○	○	○	※4
 →P.22、36	○	○	○	○	○ ※8	○ ※8	○	○ ※8	○	※4
事前設定  →P.42	○	○	—	○	○	○	—	○ ※5	○	○
機能選択 →P.48        	○	○	○	○	○	○	○	○	○	○
事前設定   →P.38 一回/毎日  	○	○	○	○	○ ※6	○ ※6	○	○ ※6	○	※7

※1 「eco運転」機能は解除されます。

※2 「手動涼快」運転のみ調整可能です。

※3 「自動」カラッと除湿「手動カラッと除湿」手動涼快」運転のみ調整可能です(「快眠」機能設定時は湿度の調整はできません)。

※4 「暖房」運転に押したボタンの機能を追加します(「ゆか暖」「温風プラス」運転は解除されます)。

※5 「冷房」「自動」涼快「手動涼快」運転時は予約出来ません。

※6 「入タイマー」予約中のみ組み合わせできます(「切タイマー」予約中は各運転のタイマー時間に合わせて時刻が変更されます)。

※7 「入タイマー」での運転は「暖房」運転になります。

※8 「気流の通り道」「間取りサーチ」機能は組み合わせできません。

eco 運転機能

「暖房」などの運転に「くらしカメラ」による省エネ運転を追加する機能です。
エアコンを長時間(2時間以上)連続して運転する場合に効果的です。

「eco 運転」機能を追加・解除するには

追加

運転中に **ECO これっきり** を押す

- 「暖房」「冷房」「自動」カラッと除湿」「手動カラッと除湿」「自動」涼快」「手動涼快」に追加することができます。
- 「eco」ランプが点灯します。

解除

再度 **ECO これっきり** を押す

室内機のランプ表示

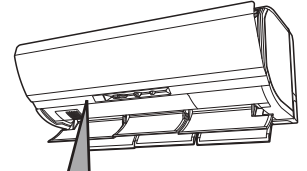

人を検知すると点灯

「在室」ランプについては
→P.16

リモコン



eco 運転機能

お知らせ

- 目標温度・湿度を自動的に制御する運転ですが、リモコンの設定温度・湿度の表示は変わりません。
- お部屋の「人の動き」「人数」「床・壁の温度」を見て、ムダのない省エネ運転を行います。
- 次の条件により目標温度や目標湿度を運転モードに応じて自動的に変更し、省エネ運転を行います。
人の動き、人数、お部屋の温度・湿度、人の周囲温度、暖かいまたは涼しいエリアに人がいるとき
- 室温が安定しているときにお部屋の人数が変わったことを検知すると、室温変化を予測して省エネ運転を行います。
- 節電効果は、RAS-XJ40F2を日立環境試験室で測定。洋室14畳。
使用条件は、暖房時：外気温度2℃、設定温度23℃、風速“自動”において、室温安定時の1時間あたりの積算消費電力量：通常暖房運転時約681Wh。
「ecoこれっきり自動」運転(暖房時)最小363Wh。在室人数は3人。
活動状態は、室内機から2.5m離れた地点で3.0メッツ相当(エクササイズなど)を想定。
日射量が多い日中で、3人が近い範囲に存在し、3人の位置と日が差し込んでいるエリアが一致し、人の周囲温度が設定温度より高めである状態を想定。
- 人を検知できない状態が約10分以上続くと、下表の「不在省エネ」運転を行います。

運転の種類	「不在省エネ」運転の運転内容
暖房	目標温度を低めにします。
冷房	目標温度を高めにします。
カラッと除湿・涼快	目標湿度を高めにします。

上下風向設定機能

※必ずリモコンで操作してください。
手で動かすと、故障の原因となります。

運転中の上下風向をお好みの位置に変える機能です。お買い上げ時は、自動的に設定された風向(「自動セット」位置)になっています。通常、上下風向板の操作は特に必要ありません。

風向板とリモコン表示

- 上下風向板は別々の方向に変えることができます。
- ※前側・後側上下風向板をそれぞれ違う方向に設定することはできません。同時に同じ方向に動きます。

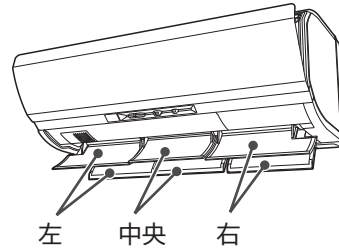

リモコン表示

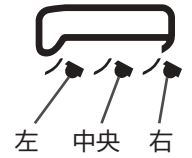

風向を変えるときは

スイング機能とリモコン表示

運転中に ^{上下風向}上下位置 を押す

- 上下風向板がスイングを始めます。
- 3つの風向板表示がそろって上下に7段階スイングします。



リモコン

扉を開けた状態



- ※上下風向板を個別にスイングさせることはできません。
- スイング中に運転を停止し、再び運転した場合もスイングが継続されます。

上下風向板を同じ方向に変えるときは

スイング中に ^{上下風向}上下位置 を押す

- お好みの位置は、上記の7段階から選べます。風向板がリモコン表示の位置になります。
- もう一度 ^{上下風向}上下位置 を押すと ^{上下自動}上下自動 に戻ります。
- お好みの位置を変更する場合は再度スイングさせて7段階から選んでください。

お知らせ

- 1~7段階目の風向板角度・スイング範囲、「自動セット」位置は運転の種類によって異なります。

運転の種類	1~7段階目の風向板角度	「自動セット」位置
「暖房」運転	1段階目 約20° 7段階目 約65° スイング範囲	約55°
「冷房」 「カラッと除湿」 「涼快」運転	1段階目 約15° 7段階目 約45° スイング範囲	約15°

上下風向設定機能

上下風向板を別々の方向に変えるときは

位置の変更は **4** でまとめて室内機に送信されます。 **1** ~ **4** まで全て設定してください。

		リモコン表示
1	運転中に ハネ選択 を押す ●左の風向板表示が上下に動きます。2往復すると選択状態が解除されます。	
2	左の風向板 上下風向 お好みの位置で 上下位置 を押す ●左の風向板表示が停止し、中央の風向板表示が上下に動きます。	
3	中央の風向板 上下風向 お好みの位置で 上下位置 を押す ●中央の風向板表示が停止し、右の風向板表示が上下に動きます。	
4	右の風向板 リモコンを室内機に向けて 上下風向 お好みの位置で 上下位置 を押す ●「ピッ」と鳴り、右の風向板表示が停止し、風向板がリモコン表示の位置になります。	

お知らせ

- 上下風向板の位置を変更しないときは ハネ選択 を押してスキップしてください。
- お好みの位置を変更する場合は、再度 **1** に戻ってください。

「お好み」位置から「自動セット」位置に戻すときは

上下風向 上下位置 を押し、 上下自動 を表示させる

⚠ 注意

「冷房」「カラッと除湿」「涼快」運転中、上下風向板のスイングまたは、上下風向板を下向きにしたままで長時間運転しない

長時間このような運転をしますと、上下風向板に露がつき、ときには露が落ちて家財などを濡らす原因になることがあります。

お知らせ

- 上下風向板の中央と左・右では回転中心の位置が異なるため、運転中は先端が一直線にそろいません。
- 「暖房」運転時の「予熱」「みはって霜とり」運転中は、冷風感を抑えるために風向を自動的に上向きにします。
- 「お好み」位置にセットした状態で運転を停止し、再び運転すると「お好み」位置にセットされます。
- 運転の種類を切り換えると、「お好み」位置から運転の種類に応じた 上下自動 (「自動セット」位置) に換わります。
- 上下風向板を1段階動かしたときに、動きが小さいことがあります。
- スイングを設定しても、次の場合はスイングしません。

運転の種類	スイングしないのは	運転の種類	スイングしないのは
	<ul style="list-style-type: none"> ●「予熱」「みはって霜とり」運転中 ●設定温度になったとき 		<ul style="list-style-type: none"> ●室温が1℃以下のとき ●設定湿度になったとき ●お部屋の温度・湿度が高い状態が続いているとき
	<ul style="list-style-type: none"> ●お部屋の温度・湿度が高い状態が続いているとき 		<ul style="list-style-type: none"> ●室温が設定温度より低く、運転を停止しているとき ●お部屋の温度・湿度が高い状態が続いているとき

- 「冷房」「カラッと除湿」「涼快」運転中にお部屋の温度・湿度が高い状態が続くと、露つきによる滴下を防止するため、上下風向板の角度が変化することがあります。温度・湿度が下がれば元に戻ります。
- 上下風向板を運転の種類に適した「自動セット」位置から「お好み」位置に変えた場合、「設定温度」に到達しないことがあります。
- スイング中に おしえて を押すと、室内機からの送信が完了するまでの間、スイングが停止します。
- スイング中に「気流の通り道」「間取りサーチ」「エリア風あて／風よけ」を設定すると、スイングは取り消しになります。

左右風向設定機能

※必ずリモコンで操作してください。
手で動かすと、故障の原因となります。

運転中の左右風向をお好みの位置に変える機能です。お買い上げ時は、「正面」風向になっています。

風向を変えるときは

運転中に **左右風向** を押す

- ボタンを押すごとに、切り換わります。
- ☆印の位置はRAS-XJ22F・XJ25F・XJ28F・XJ36Fでは設定できません (リモコンの液晶にも表示されません)。

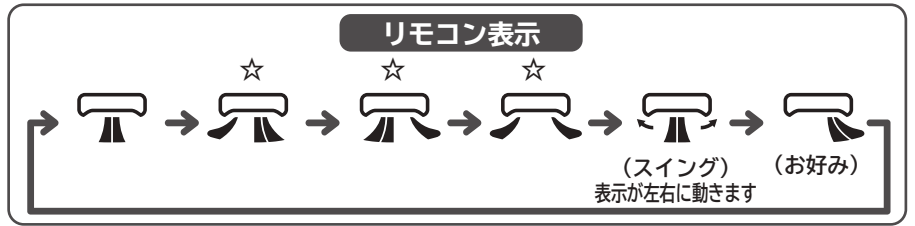

- 「お好み」について
スイング中に**左右風向**を押すと、リモコンの左右風向板表示が停止し、風向板がリモコン表示の位置になります。お好みの位置で停止してください。



☆印の位置はRAS-XJ22F・XJ25F・XJ28F・XJ36Fでは設定できません (リモコンの液晶にも表示されません)。

リモコン

扉を開けた状態



注意

「冷房」「カラッと除湿」「涼快」運転中、スイングをしたままで長時間運転しない
長時間スイングさせると、左右風向板に露がつき、ときには露が落ちて家財などを濡らす原因になることがあります。

お知らせ

- スイング中のリモコン風向板表示と左右風向板動作は同期しません。
- 風向板の角度に応じて、風速が変わります (スイング中は除きます)。
- スイング中に運転を停止し、再び運転した場合もスイングが継続されます。
- スイングを設定しても、次の場合はスイングを休止させ風向が正面になります。

運転の種類	スイングしないのは
暖房	<ul style="list-style-type: none"> ● 「予熱」「みはって霜とり」運転中 ● 設定温度になったとき
冷房	<ul style="list-style-type: none"> ● お部屋の温度・湿度が高い状態が続いているとき
カラッと除湿	<ul style="list-style-type: none"> ● 室温が1℃以下のとき ● 設定湿度になったとき ● お部屋の温度・湿度が高い状態が続いているとき
涼快	<ul style="list-style-type: none"> ● 室温が設定温度より低く、運転を停止しているとき ● お部屋の温度・湿度が高い状態が続いているとき

- 「冷房」「カラッと除湿」「涼快」運転中にお部屋の温度・湿度が高い状態が続くと、露つきによる滴下を防止するため、左右風向板の角度が変化することがあります。温度・湿度が下がれば元に戻ります。
- スイング中に**おしえて**を押すと、室内機からの送信が完了するまでの間、スイングが停止します。

風速設定機能

※設定内容は運転ごとに記憶されます。

運転中の風速が変えられる機能です。

風速を変えるときは

運転中に **風速** を押す

- ボタンを押すごとに「ピッ」と鳴り、切り換わります。



運転の種類	選べる風速
暖房 冷房 カラッと除湿 涼快	風速自動 風速1 風速2 風速3 風速4 風速5 急速パワフル
ECOこれっきり	風速自動 風速1 風速2
暖房 冷房 カラッと除湿 涼快 + ECO	風速自動 風速1 風速2 風速3 風速4

- 風速“自動”設定時は、標準設定として「ピッ」と鳴ります。
- 運転停止中に **風速** を押して、運転開始時の風速をあらかじめ設定することができます。風速の表示は運転を開始しないと、約10秒後に消えます。

お知らせ

■風速“自動”について

運転の種類	運転の内容
ECOこれっきり	<ul style="list-style-type: none"> ● 運転の種類に見合った風速設定となります。 ● 風速“自動”にすることをおすすめします。
暖房	● 吹き出す風の温度によって自動的に風速が変わり、設定温度になると、ごく弱い風になります。
冷房	● 設定温度より現在室温が高いときは強い風で、設定温度になると、やや弱い風になります。
カラッと除湿 涼快	<ul style="list-style-type: none"> ● 設定温度より現在室温が低いときは“風速1”相当、高いときは“風速5”相当になります。 ● 設定湿度より現在湿度が低いときは、風が出なくなることがあります。

■風速“急速パワフル”について

- 設定温度と室温の差が大きい状態が続いた場合、室温を設定温度に近づけることを優先するため、風速を設定よりも上げることがあります。この場合、冷房・暖房能力が最大となる運転を行います。
- 冷房・暖房能力を優先するため、送風音が大きくなります。送風音が気になる場合は、**風速** を押して風速“自動”またはお好みの風速にしてください。
- 「暖房」運転中に、風が冷たく感じる場合やお部屋が暖かくなった後に静かな運転を行いたい場合は、風速“自動”でお使いになることをおすすめします。

■その他

- 風速“自動”以外に設定していても、室温条件によっては、風速が変化することがあります。
- 風速“風速1”“風速2”設定中は冷房・暖房能力がやや低下します。
- 「冷房」運転32℃設定時は、現在室温が設定温度になっても風速は変わりません。



風速設定機能

エリア風あて／風よけ機能 (風よけエリアセレクト)

「くらしカメラ」でお部屋の広さを検知し、エリア分けします。
 エリアを選択することで、選んだエリアに「風あて」「風よけ」の設定ができる機能です。
 (液晶表示は据付位置を「中央据付」にしたときを例に説明しています)

「エリア風あて」機能の運転内容

上下・左右風向板は選択したエリア全体をスイングします。
 約5分毎に選択したエリアで人を検知します。
 人がいると認識した場合は、さらにその人の位置でスイングします。

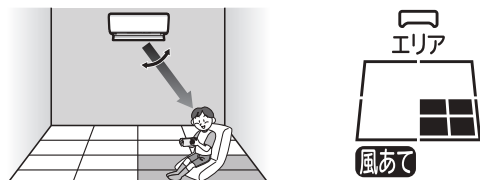

「エリア風よけ」機能の運転内容

左右風向板は選択したエリアに風が直接当たらない方向へ向けます。
 上下風向板は、運転の種類に応じた「自動セット」位置 (→P.32) になります。
 選択したエリア以外の場所で人を検知した場合は、その人の位置でスイングします。



「エリア風あて／風よけ」機能を設定するには

1 運転中に **エリア風あて/よけ** を押す

- ボタンを押すごとに、「ピッ」と鳴り、切り変わります。

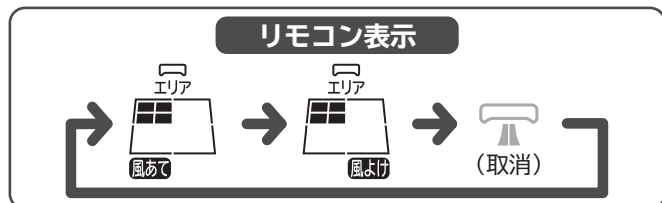

- 「ピッ」と鳴り、「風あて」「風よけ」機能が設定されます。

リモコン

「暖房」運転・「エリア風あて」機能設定中のとき



「エリア」を選択するには

2 運転中に **エリア選択** を押す

- ボタンを押すごとに、「ピッ」と鳴り、切り変わります。

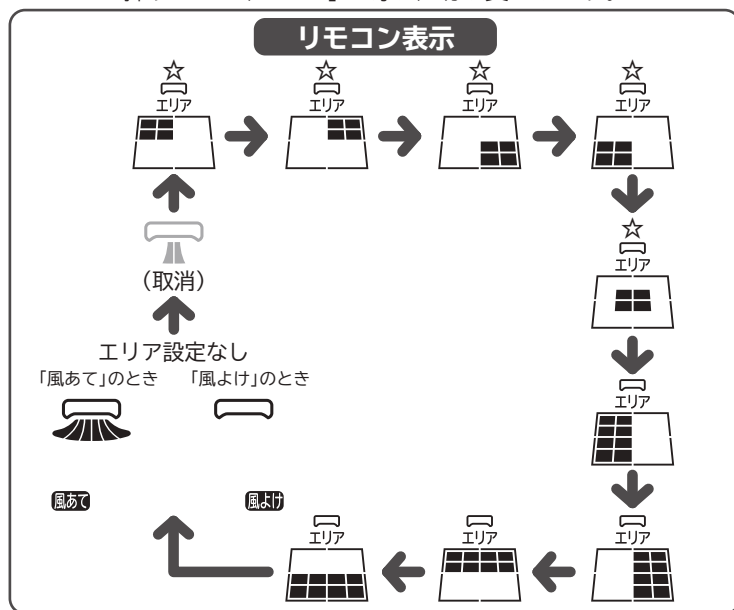

- 「エリア」の設定は「風あて」「風よけ」それぞれ記憶されます。
 - 「エリア設定なし」を設定すると、人を検知して「風あて／風よけ」を行います。
- ☆印の位置はRAS-XJ22F・XJ25F・XJ28F・XJ36Fでは設定できません(リモコンの液晶にも表示されません)。



エリア風あて／風よけ機能(風よけエリアセレクト)

前回設定した内容で「風あて」「風よけ」を設定するときは

運転中に **エリア/間取り** を押す

- ボタンを押すごとに、「ピッ」と鳴り、切り変わります。

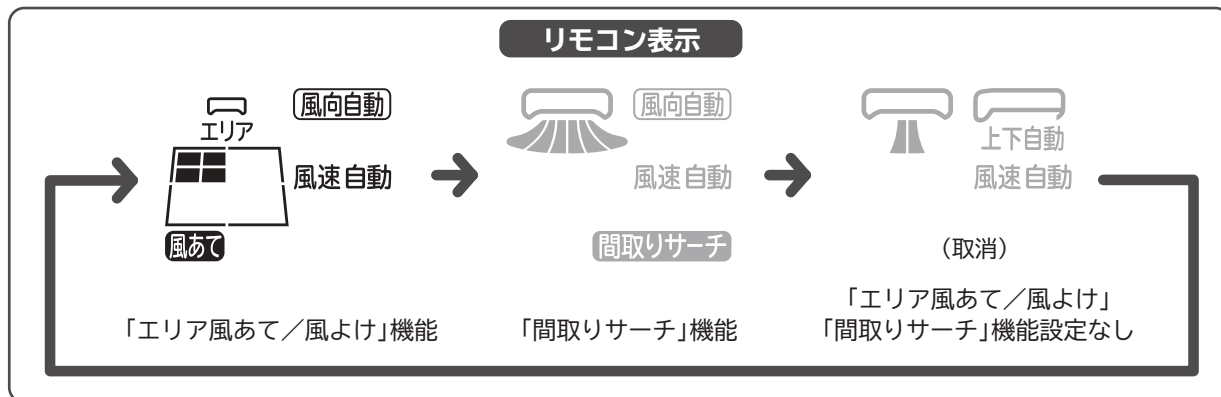

※前回設定した「エリア風あて/風よけ」の内容が表示されます。

- 「風あて」「風よけ」の設定、「エリア」の変更をするときは **→P.36**

「エリア風あて/風よけ」機能を解除するには

エリア/間取り **エリア風あて/よけ** **エリア選択** のいずれかを押して**(取消)**を選ぶ

ご注意

次のようなときには上下風向設定機能 **→P.32** 左右風向設定機能 **→P.34** で調整してください。

「エリア風あて/風よけ」機能が解除されます。

- お年寄りや乳幼児に風を当てたくないとき。
- 「エリア風あて/風よけ」機能が意図した動作をしないとき。

お知らせ

- 「エリア風あて/風よけ」機能を設定するときは風速“自動”をおすすめします。お好みの風速に変えたときは風が「届かない」「よけない」ことがあります。
- 「エリア風あて」機能で「エリア設定なし」になっているときは、お部屋にいる人を検知して、風を向けて快適な気流になるように運転を行います。
- 「エリア風よけ」機能で「エリア設定なし」になっているときは、お部屋にいる人を検知して、風が直接当たらない気流になるように運転を行います。
- 「エリア風あて/風よけ」機能と「間取りサーチ」機能は同時に設定することはできません。
- 「くらしカメラ」でお部屋の広さを学習します。広さを学習するまでの間は設定した据付位置に応じて「エリア風あて/風よけ」を行います。据付位置の設定が正しくないときは、意図した風向にならない場合があります。据付位置を正しく設定してください。 **→P.13**
- 左右・上下風向板で「エリア風あて/風よけ」を行いますが、設定風速、設定室温と室温の差、お部屋のレイアウトなどにより風が「届かない」「よけない」ときがあります。
このようなときは上下風向設定機能 **→P.32** 左右風向設定機能 **→P.34** 風速設定機能 **→P.35** をご使用ください。
- 「くらしカメラ」をお使いにならない設定 **→P.68** にすると、「エリア風あて/風よけ」機能は使用できなくなります。

タイマー予約運転機能

※設定時刻は記憶されます。

設定時刻に運転を停止する「切タイマー」、設定時刻に運転を開始する「入タイマー」、および「切タイマー」と「入タイマー」の組み合わせのいずれかが予約できます。

お願い 必ず現在年月日・時刻を設定してください。→P.13
時刻を設定しないと「タイマー予約」はできません。

予約する

1

切タイマーのとき

切タイマー を押す

入タイマーのとき

入タイマー を押す

- 前回予約した時刻が表示されます。
- 「入タイマー」は運転停止時の運転モードで運転します。

2

↑ ←進む を押し、
↓ ←戻る

時刻を設定する

3

リモコンを室内機に向けて

設定 を押す

一回/毎日

- 「ピッ」と鳴り、室内機の「タイマー」ランプが点灯します。
- 切 または 入、点滅 が点灯に変わり、予約中 が点灯します。
- 予約時刻を変更したい場合は、もう一度 1 に戻ってください。

リモコン表示

切タイマー予約

例
午前1:00に
運転を停止する
場合

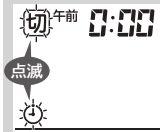

入タイマー予約

例
午前5:00に
運転を開始する
場合



室内機のランプ表示

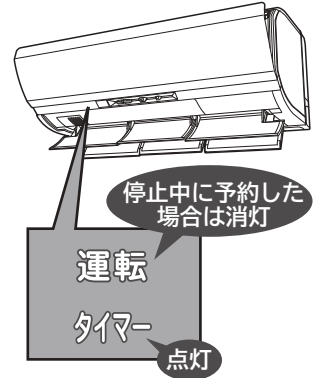

停止中に予約した場合は消灯

リモコン

扉を開けた状態



リモコン表示



予約を取り消す

リモコンを室内機に向けて

取消 を押す

- 「ピピッ」と鳴り、室内機の「タイマー」ランプが消灯します。
- タイマー表示が消灯し、現在時刻が点灯します。

予約を確認する

リモコンの扉を開ける

- 予約時刻が表示されます。
(扉が閉じている場合は、現在時刻を表示)

扉を開けているとき

扉を閉じているとき

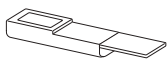

予約時刻を表示

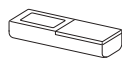

現在時刻を表示

リモコン表示

扉を開けているとき



予約時刻を表示

扉を閉じているとき



現在時刻を表示

「毎日予約」をする

タイマー予約中に 設定 一回/毎日 を押す

- 「毎日予約」が設定されます。
毎日同じ時刻に「切タイマー」「入タイマー」が予約されます。

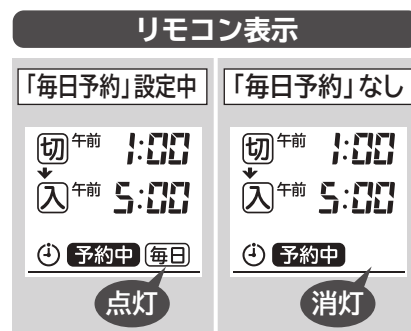

ボタンを押すごとに、切り換わります。

「切タイマー」と「入タイマー」を同時に予約する

「切タイマー」と「入タイマー」を同時に予約する場合について、就寝時のエアコンの使いかたを例に説明します。

- ① 就寝前に手動で運転を開始する
- ② 寝付くころ(例：午前1：00)をみはからって、「切タイマー」を予約、
朝起きるころ(例：午前5：00)をみはからって「入タイマー」を予約する
- ③ 午前1：00に自動で運転停止
- ④ 午前5：00に自動で運転開始
- ⑤ 起床後、手動で運転を停止する

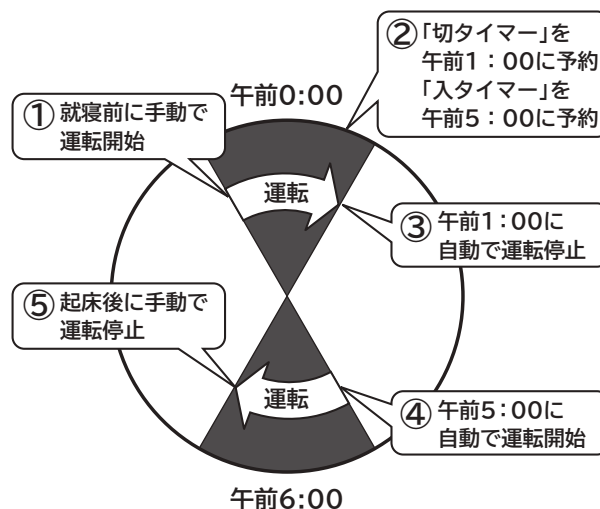

タイマー予約運転機能

1 切タイマーを予約する → P.38

2 入タイマーを予約する → P.38

- 「切タイマー」と「入タイマー」の設定の順番が逆でも予約できます。

お知らせ

- 室内機の受信音と「タイマー」ランプで「タイマー予約」したことを確認してください。
「タイマー予約」の送信を室内機が受信しないと、タイマー時刻がきても、エアコンは動作しません。
- 運転中に「入タイマー」予約をしても現在の運転は停止されず継続されます。
- 除湿の「ランドリ」「けつろ抑制」運転時は、時刻で設定する「切タイマー」「入タイマー」予約はできません。→ P.29
- 「オートオフ」機能設定中に「暖房」「冷房」などの運転に「eco運転」機能を追加して「入タイマー」を予約したときは、「入タイマー」で運転を開始した後に、「オートオフ」機能による運転停止・再運転を行います。が、「eco運転」機能が追加されていないときは「オートオフ」機能による運転停止・再運転は行いません。

みはっておやすみ運転機能

※設定時間は記憶されます。

おやすみ時に決めた時間がたつと停止するタイマー機能です。タイマー時間が経過して運転停止したあとに、「冷房」運転時には「室温の上昇」「寝返り」、「カラッと除湿」「涼快」運転時には「室温の上昇」「湿度の上昇」「寝返り」を検知して自動で再運転を行います。寝苦しい夜などにおすすめです。

「みはっておやすみ」運転にする

みはって
おやすみ を押し、希望のタイマー時間を表示させる

● ボタンを押すごとに、切り換わります(押し続けると早送りになります)。

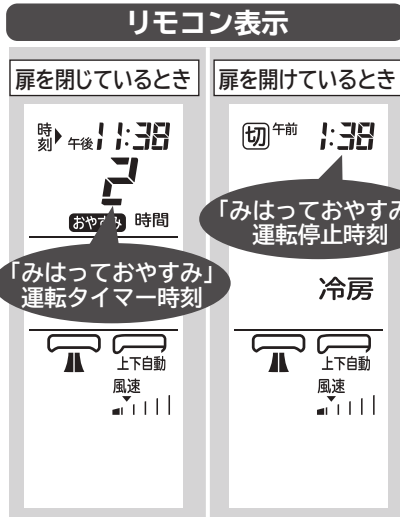
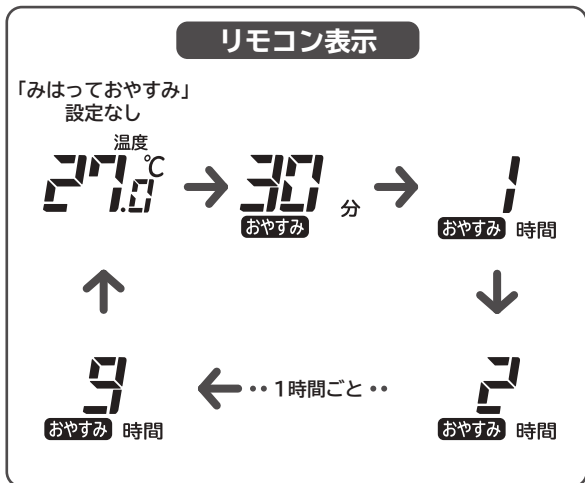

午後11:38に2時間の「みはっておやすみ」運転にしたとき

室内機のランプ表示

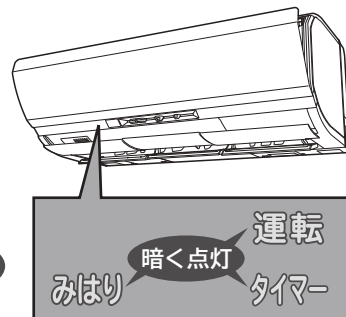

リモコン

扉を開けた状態



「みはっておやすみ」運転を取り消す

リモコンを室内機に向けて
おやすみ の予約時間表示が消える
まで **みはって**
おやすみ を繰り返し押し、
または **取消** を押す



- 「ピピッ」と鳴り、室内機の「みはり」「タイマー」ランプが消灯します。
- **取消** を押した場合は、「みはっておやすみ」運転以外の「切タイマー」「入タイマー」の予約も取り消しになります。

「みはっておやすみ」運転→「入タイマー」を予約するときは

1 「入タイマー」を予約する →P.38

2 「みはっておやすみ」運転を設定する

- 順番が逆では設定できません。
- 「みはっておやすみ」運転の時間は「入タイマー」時刻前までの範囲で設定できます。

予約を取り消すときは

リモコンを室内機に向けて **取消** を押す

- 「ピピッ」と鳴り、室内機の「みはり」「タイマー」ランプが消灯します。

「みはっておやすみ」運転の動作について

「みはっておやすみ」運転のタイマー時間が経過して運転停止した後、「室温の上昇」「湿度の上昇」「寝返り」のみはり期間になります。タイマー設定時間により、「みはっておやすみ」運転の動作は、以下のようになります。

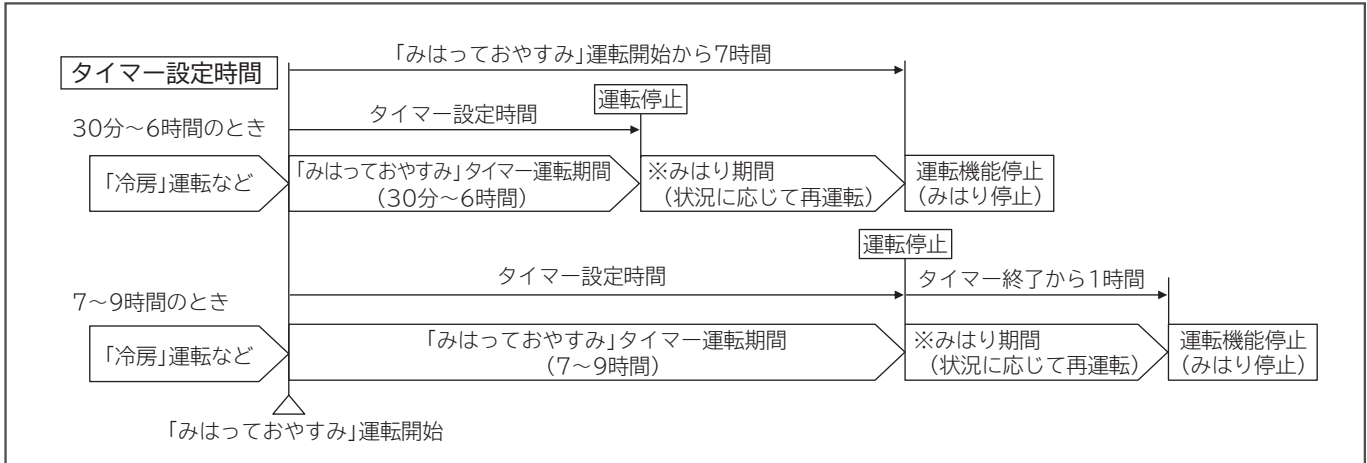

※みはり期間中の動作

みはり期間中は「みはり」「タイマー」ランプが点灯します。

- ①室温が1～2℃程度(環境により変化します)上がる、湿度が約60%に上がる、もしくは寝返りを検知すると、自動で再運転を行います。
- ②再運転を開始した後、室温・湿度が設定温度・湿度に到達すると再運転を停止します。
(再運転が停止した後の約10分間は、室温・湿度の上昇や寝返りを検知しても再運転を行いません)
- ③みはり期間中は、①と②の動作を繰り返します。

室内機のランプ表示

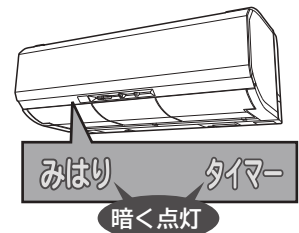

お知らせ

- 運転中(暖房・冷房など)に「みはっておやすみ」を押すと、押したときから「みはっておやすみ」運転となります。
- 運転停止中に「みはっておやすみ」を押すと、リモコンに表示されている運転を開始し「みはっておやすみ」運転となります。
- 時間が経過するごとにリモコンに表示されているタイマー時間も減っていきます。
- 「みはっておやすみ」運転中はランプを暗く調光します。
- 風速は“■■■■”に固定されます。
- 「みはっておやすみ」運転にしたときに、リモコンの送信を室内機が受信しないと、タイマー時刻がきてもエアコンは停止しません。室内機の受信音と「タイマー」ランプで「みはっておやすみ」運転になったことを確認してください。
- 「みはっておやすみ」運転中に「停止」を押すと、運転と「室温の上昇」「湿度の上昇」「寝返り」のみはりを停止します。
- 運転開始から約1時間後、上下風向板が自動的に上向きになります。上下スイングを設定している場合は、上下スイングを続けます。
- 再運転を行う運転モードは、以下となります。
 - ・「冷房」「カラッと除湿」「涼快」運転時。
 - ・「これっきり自動」運転で、「冷房」「カラッと除湿」運転が自動的に選択された場合。
※「暖房」運転のときは再運転は行わず、設定したタイマー時間経過後に運転を停止します。
- みはり期間中にリモコンを操作すると、「みはっておやすみ」運転は解除されます。
- 「みはっておやすみ」運転の再運転が不要の場合は、「切タイマー」運転をお使いください。(→P.38)
- 「くらしカメラ」をお使いにならない設定 (→P.68) にすると、「寝返り」を見つけることができません。

「みはっておやすみ」運転のワンポイントアドバイス

おやすみになるときは「みはっておやすみ」+「快眠」(→P.51) 運転がおすすめ

眠りのリズムに合った温度と湿度にコントロールして、すこやかな快眠環境をサポートします。



すぐ暖房機能

※設定時刻は記憶されます。

「すぐ暖房」機能は、「暖房」運転前の「予熱」運転を予約する機能です。あらかじめ「暖房」運転したい時刻を予約しておくことで自動的に「予熱」運転を開始し、予約時刻を目安に  を押すだけで、約30秒で温風を出す機能です。

ご注意

現在年月日・時刻を設定してから予約してください。 **→P.13** 時刻を設定しないと「すぐ暖房」機能は予約できません。リモコン表示が「冷房」「涼快」のときは予約できません。

お知らせ

電源プラグをコンセントに差し込んだ直後は、室内機が現在時刻を記憶していないため、一度「暖房」運転を行ってリモコンの現在時刻を室内機に送信してから、「すぐ暖房」機能を予約してください。

「すぐ暖房」機能の使いかた

冬季に外出先から帰宅する時間に合わせて「すぐ暖房」機能を予約する場合を例に説明します。

- ① お出かけ前に帰宅予定時刻の午後7:00に「すぐ暖房」機能を予約する。
- ② 予約時刻(午後7:00)の1時間前(午後6:00)になると「予熱」運転を開始。「予熱・霜とり」ランプが点灯し、「くらしカメラ」が作動。
- ③ 午後7:15に帰宅して  を押す(「暖房」運転を開始)。
- ④ 通常の「暖房」運転よりも早く温風が出る(運転開始から約30秒後)。

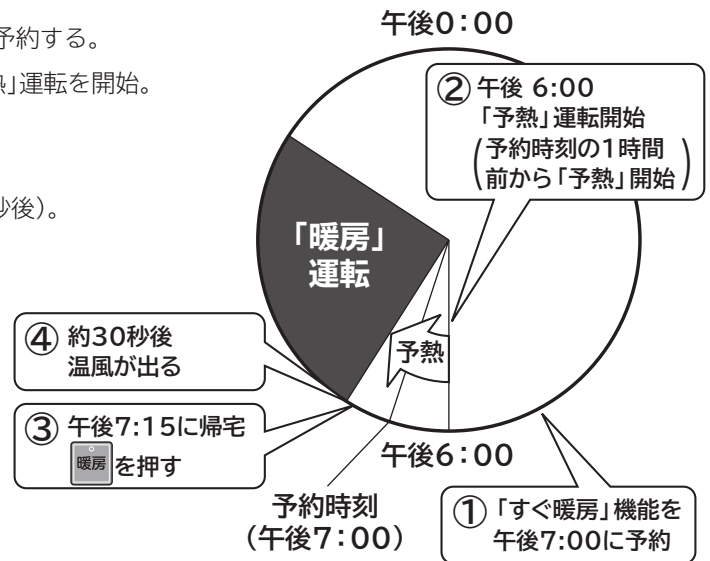

ご注意

「すぐ暖房」は、「暖房」運転前の「予熱」運転を予約する機能で「暖房」運転は行いません。「暖房」運転を行う場合は、  を押してください。「予熱」運転は予約時刻の30分後に停止します。

お知らせ

- 予約中は、運転を停止しているときに「すぐ」と「①」または「②」がリモコンに表示されます。
- 温風が出るまでの時間は、お使いの環境によって異なることがあります。
- 「予熱」運転中は「予熱・霜とり」ランプが点灯し、室内機ファンが回転します。このとき温風が出ることや冷媒音などの運転音が出ることがあります。消費電力は約350Wです(RAS-XJ40F2において外気温2℃のとき)。
- 「予熱」運転中は「くらしカメラ」が動作します(「くらしカメラ」「在室」ランプは点灯しません)。「くらしカメラ」で人を検知すると、より早く温風を出すために「予熱」運転の能力を上げます。このときの消費電力は約380Wです(RAS-XJ40F2において外気温2℃のとき)。
- 室温が約18℃以上、もしくは外気温が約10℃以上のときは、「予熱」運転を行いません。
- 「予熱」運転の開始時や機械保護の機能が働いたときには、温風がすぐに出ないことがあります。
- 「すぐ暖房」機能の予約は、一度予約すると、予約を取り消す、または「冷房」「涼快」運転を行うまでは記憶しています。
- 旅行などで数日不在になるときは「すぐ暖房」機能の予約を取り消してください。

予約する

1 **すぐ暖房** を押し、
すぐ暖房 または **暖房** を選ぶ

- ボタンを押すごとに、切り換わります。

リモコン表示

- すぐ暖房** と **暖房** で2つの時刻を予約できます。
- 前回予約した時刻が表示されます。

リモコン表示

例
午後7:00に「すぐ暖房」機能を予約する場合

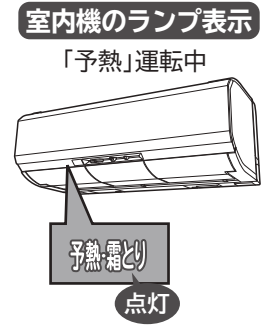

2 **↑** ←進む を押し、「暖房」運転を
↓ ←戻る したい時刻を設定する

リモコン表示

リモコン
扉を開けた状態

3 リモコンを室内機に向けて
設定 を押す

- 「ピッ」と鳴ったことを確認してください。
- 1** または **2** が点灯に変わります。
- 予約時刻を変更したい場合や2つ目の時刻を予約したい場合は、もう一度 **1** に戻ってください。

リモコン表示

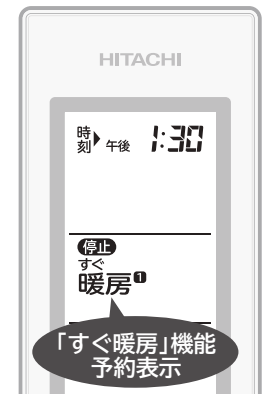

すぐ暖房機能

運転する

すぐ暖房 または **暖房** で予約した時刻を
目安に **暖房** を押す

- 「ピッ」と鳴り、「暖房」運転を開始します。
- 約30秒後に温風が出ます。

リモコン表示

予約を取り消す

すぐ暖房 を押して取り消したい
すぐ暖房 または **暖房** を選び
リモコンを室内機に向けて **取消** を押す

- 「ピッ」と鳴ったことを確認してください。
- 約10秒後に **暖房** または **暖房** 表示が消灯し、現在時刻が点灯します。

リモコン表示

開ける

フィルター掃除運転機能

エアフィルター(ステンレスフィルター)の掃除運転を行う機能です。
お買い上げ時には、エアコンの運転停止時に、自動で掃除を行うように設定されています。

室内機のランプ表示

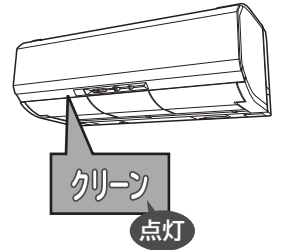

「自動」フィルター掃除」運転

次の場合に「自動」フィルター掃除」運転を行います

- 「暖房」「冷房」などを15分以上運転して停止したとき。
- 前回の「フィルター掃除」運転終了から、運転時間が合計42時間を超えたとき。

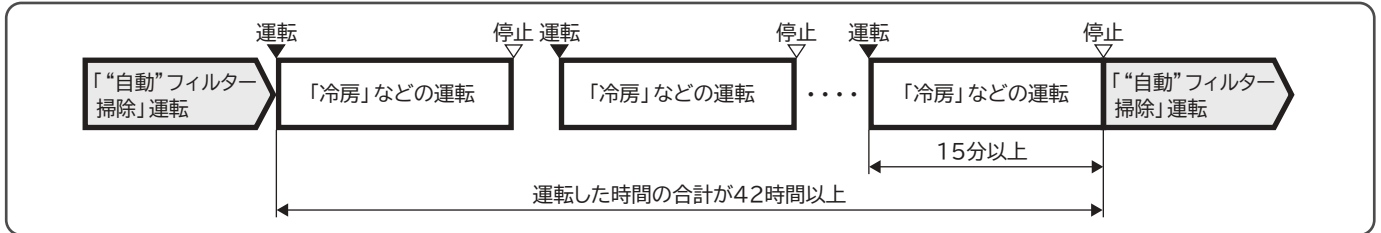

- 1週間以上運転していなかったとき。

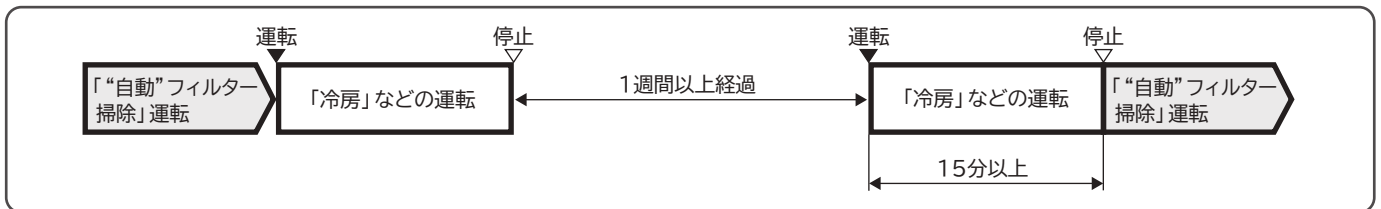

- 「暖房」「冷房」などを連続運転中で、運転開始から24時間を経過したとき。

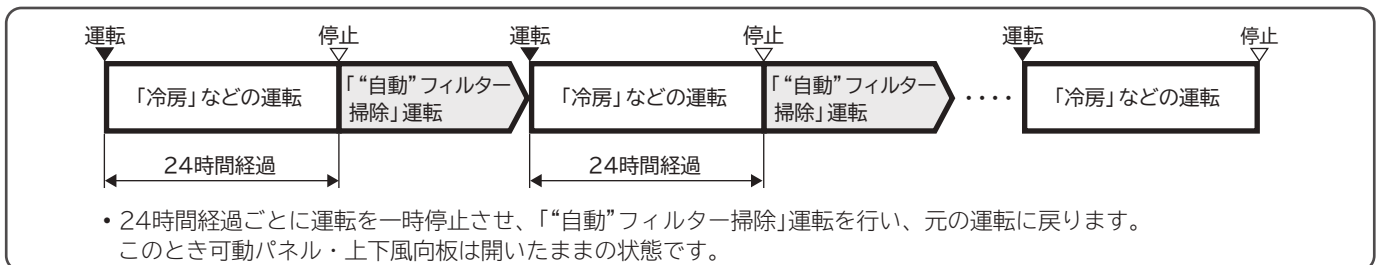

- 24時間経過ごとに運転を一時停止させ、「自動」フィルター掃除」運転を行い、元の運転に戻ります。
このとき可動パネル・上下風向板は開いたままの状態です。

ご注意

- 使用状態や環境によりエアフィルターの汚れが取れないことがあります。
- しつこい油汚れなど、汚れが気になるときは、定期的にお手入れをしてください。→P.56

「フィルター掃除」運転の内容

「自動」フィルター掃除」運転の運転内容は、停止したときの運転の種類で変わります

- 「ecoこれっきり自動」「冷房」「カラッと除湿」「涼快」運転のとき。

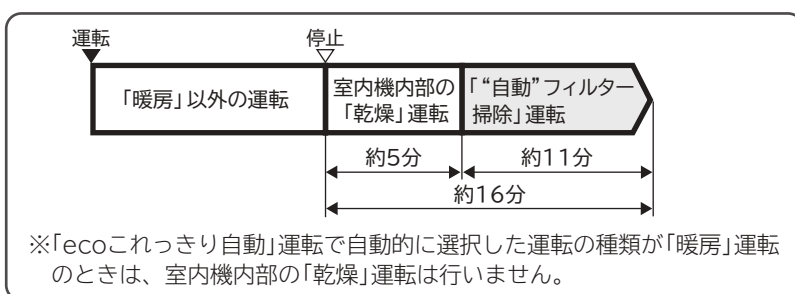

- 「暖房」運転のとき。

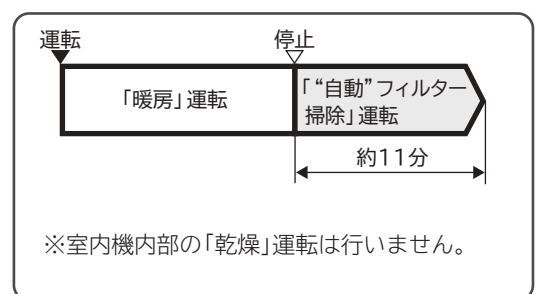

「手動」フィルター掃除」運転

室内機が運転していないことを確認して

あて/よけ を押しながら **ハネ選択** を約5秒間押し続ける

- 「ピッ」と鳴り、「フィルター掃除」運転が始まります。
- 運転時間は約11分です(室内機内部の「乾燥」運転は行いません)。

室内機のランプ表示

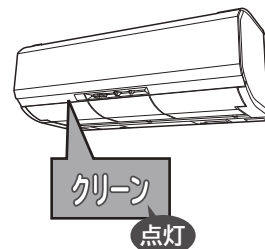

「手動」フィルター掃除」運転のワンポイントアドバイス

このような場合に「手動」フィルター掃除」運転を行ってください

- 長期間運転しなかったときの使い始めや、エアフィルターのホコリが気になったとき。
- 「自動掃除なし」機能を設定しているとき。

フィルター掃除ユニットの動きかたについて

- 可動パネル・上下風向板を閉じた状態で、「送風」運転を行いながら、次のような運転をします。(運転中「クリーン」ランプ点灯、運転時間は約11分)

- 1 フィルター掃除ユニットがエアフィルター上のホコリを掃除しながらホコリキャッチャーまで移動します。
- 2 フィルター掃除ユニットが掃除したホコリをホコリキャッチャーが集め、ダストボックスへ移します(ダストボックスのお手入れ →P.60)。
フィルター掃除ユニットはホコリキャッチャー上を6往復します。
- 3 フィルター掃除ユニットが元の位置に戻り、運転停止します。

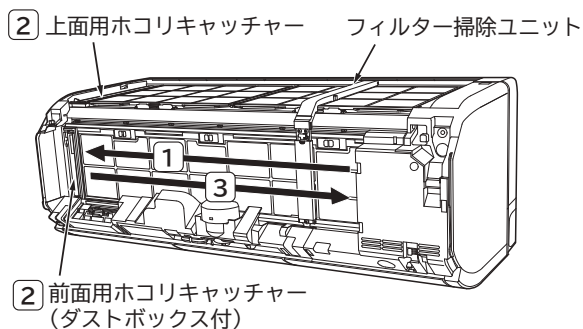

※上図は説明のため、フロントパネルを取り外した状態です。
フロントパネルを開けたり、取り外した状態で「フィルター掃除」運転を行わないでください。
けがや故障の原因になります。

運転中はこんな音がします

ウィーン・ブーン

フィルター掃除
ユニットの移動音
(モーター音)

チリチリ

フィルター掃除
ユニットが
掃除している音

パチン・パタン

ホコリキャッチャー
の動作音

※ホームページから「使いかた動画」で音を聞くことができます。 →裏表紙

リモコン

扉を開けた状態



フィルター掃除運転機能

フィルター掃除運転機能 (つづき)

次の場合は「クリーン」ランプが点滅して、「手動」フィルター掃除」運転を行いません (故障ではありません)

室内機のランプ表示

- 次のときは「ピピー」という音が鳴り、「クリーン」ランプが約10秒間点滅 (1秒点灯/1秒消灯) します。
 - 「フィルター掃除」ユニットが動作しているとき
動作確認中 (→P.11) および“自動”“手動”「フィルター掃除」運転中
 - 「フィルター掃除」ユニット運転終了後の約5分間 (機械保護のため)
動作確認 (→P.11) および“自動”“手動”「フィルター掃除」運転終了後

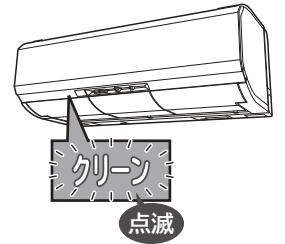

お知らせ

- 「フィルター掃除」運転を、途中で停止するときは **停止** を押してください。
- 「みはっておやすみ」「切タイマー」で運転が停止したときは、「フィルター掃除」運転の運転音が就寝を邪魔しないように、停止時の「自動」フィルター掃除」運転の頻度を下げています。毎回「みはっておやすみ」「切タイマー」運転をお使いの場合は、2~3回使用ごとに「手動」フィルター掃除」運転を行うことをおすすめします。
- 「フィルター掃除」運転終了後に、掃除ムラがあるときは、約5分以上あけて、もう一度「手動」フィルター掃除」運転を行ってください (「フィルター掃除」運転終了後の約5分間は、機械保護のため、再運転しません)。
- 「フィルター掃除」運転の間隔や使用環境により、掃除ムラが生じることがあります。その場合は、エアフィルターのお手入れをしてください。(→P.56)
- 「フィルター掃除」運転の途中でエアコンを運転 (「暖房」「冷房」など) したときは「フィルター掃除」運転を中止します。

リモコン

扉を開けた状態



「フィルター掃除」運転の音が気になるときは

- 「フィルター掃除」運転の音が気になる方は、**機能選択** による「自動掃除なし」機能の設定 (→P.51) もしくは運転開始と同時に「自動」フィルター掃除」運転を行う設定をおすすめします。
 - 「自動掃除なし」機能を設定すると、「自動」フィルター掃除」運転は一切行いません。長い間隔をあけて「フィルター掃除」運転を行うと、一度でエアフィルター上のホコリやチリを掃除しきれないことがありますので、こまめな「手動」フィルター掃除」運転を行うことをおすすめします (2~3日に一回程度が目安です)。
 - 運転開始と同時に「自動」フィルター掃除」運転を行う設定は「運転開始と同時に「自動」フィルター掃除」運転を行うには」を参照して設定してください。

運転開始と同時に「自動」フィルター掃除」運転を行うには

運転停止中に **あて/よけ** を押しながら **↑** ←進む **を** 押し **↓** ←戻る

- リモコンの表示と受信音から、設定を確認してください。

リモコン表示	受信音	こんな場合にご使用ください
1	ピッ	お買い上げ時の設定です。この設定をおすすめします。
3	ピピピッ	運転開始と同時に「フィルター掃除」運転を行います (約11分かかります)。「みはっておやすみ」「切タイマー」運転での停止時の「フィルター掃除」運転の音が気になる場合にご使用ください。使用環境により、掃除ムラが生じることがあります。こまめな「手動」フィルター掃除」運転を行ってください。

おしえて機能

エアコンを運転したときの室内・室外温度、電気代の目安、現在の運転モードを表示する機能です。

室内・室外温度、電気代、現在の運転モードを表示するときは

リモコンを室内機に向けて **おしえて** を押す

- 「ピッ」と鳴り、室内機からリモコンに情報が送信され、約10秒間表示されます。
- **おしえて** を押すごとに切り換わります。

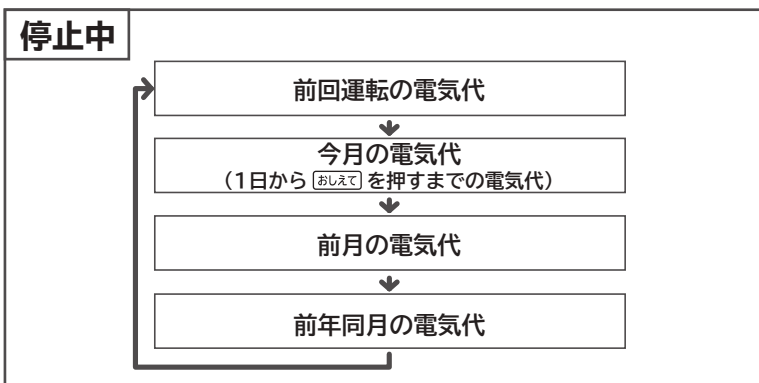
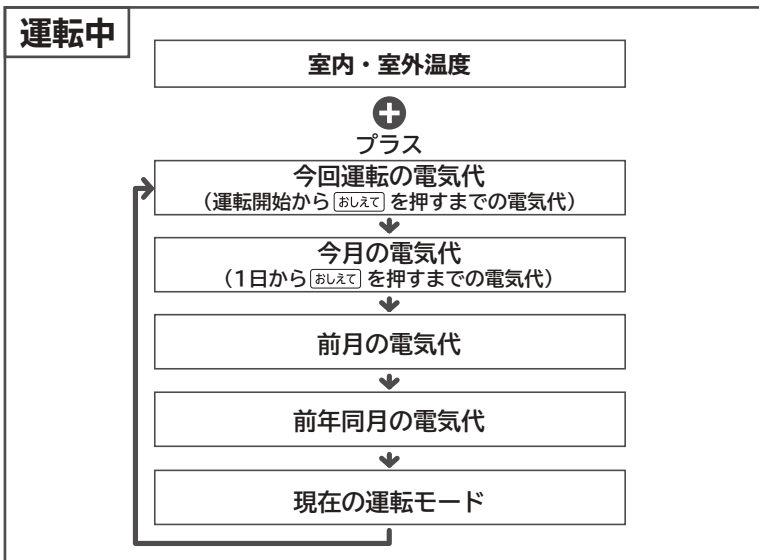

リモコン

「これっきり自動」運転で「暖房」運転が自動的に選択されているとき (運転中のみ) 室内温度20℃・室外温度2℃・今月の電気代が1,370円 のとき

扉を開けた状態



おしえて機能

お知らせ

- 表示は目安です。実際の室内・室外温度、電気代と差が生じることがあります。
- 電源を入れた直後や、停電復旧直後には電気代は表示されません。一度エアコンを運転するか、**停止** を押すと表示されます。
- エアコンの電源が入っていなかった月の、電気代表示は「---」となります。
- 電気代の最大値は19,990円です。それを超えたときの表示は「---」となります。
- リモコンの年月日設定 (→P.13) が正しくないと、電気代が正しく表示されません。
- 電気代表示部が点滅しているときは、室内機との通信が正しく行われていません。リモコンを室内機に向けて操作してください。
- お買い上げ時は電気代の基準値を時間帯に関係なく27円/kWhで計算します。ご契約内容に合わせて電気代の基準値を変更することができます。
- 上下・左右風向板のスイング中に**おしえて** を押すと、室内機からの送信が完了するまでの間、スイングが停止します。
- 運転開始直後は「これっきり自動」運転で選択された運転モードが表示されません。約5分以上あけて、もう一度**おしえて** を押してください。
- 設定温度・湿度は表示されません。



機能選択

各運転機能とは別にオプション機能があります。運転機能に組み合わせてお使いください。**〔セーブ〕** 遠隔 **〔空清〕** を除き予約機能です。設定すると予約はされますが、運転する条件になるまでは運転しません。

機能	運転内容	説明ページ
〔セーブ〕	運転中の最大使用電流を制限して、ブレーカー切れを起こしにくくします。	→P.49
〔空清〕	マイナスイオンを放出し、浮遊するチリを帯電させてステンレスフィルターで捕集します。	→P.52
〔内部クリーン〕	室内機内部のカビ発生を抑える運転を自動的に行います。	→P.49
〔カビ見張り〕	お部屋のカビ発生を抑えるためにお部屋の温度と湿度を見張り、カビが発生しやすい温湿度になると自動的に「カラッと除湿」運転を行います。	→P.51
オート オフ	運転中に人の不在を認識すると自動的に運転を停止します。	→P.50
〔快眠〕	「ecoこれっきり自動」「暖房」「カラッと除湿」「冷房」「涼快」運転で、「みはっておやすみ」運転を行ったときに、さらに快適なおやすみ環境になるように、温度や湿度の制御を行います。	→P.51
遠隔	スマートフォンでの遠隔操作を有効にします。 (別売の無線LAN接続アダプターがWPS対応無線LANルーターと通信を確立していることが必要です)	→P.52
〔掃除なし〕	「自動」フィルター掃除運転を一切行わないようにします。	→P.51

設定をするときは

1

機能選択 を押す

2

↑ ←進む
↓ ←戻る

を押し、希望の機能を点滅させる



- 設定しないと約10秒後に点滅は消え、選択状態が終了します。
- 遠隔は設定の約3秒後に消灯します。

3

リモコンを室内機に向けて **設定** を押す

- 「ピッ」と鳴り、点滅が点灯に変わり、機能が設定されます。
- 追加で別の機能を設定したい場合は、もう一度 **1** に戻ってください。

設定を取り消すときは

1

機能選択 を押す

2

↑ ←進む
↓ ←戻る

を押し、取り消したい機能を点滅させる

3

リモコンを室内機に向けて **取消** を押す

- 「ピッ」と鳴り、点滅が消灯し、機能の設定が取り消されます。

リモコン

扉を開けた状態

冷房・停止中・
「カビ見張り」設定中のとき



開ける

「セーブ」(アンペア切り換え)機能 セーブ

- 運転時の最大電流を抑制します。

型 式	「セーブ」機能設定なし	「セーブ」機能設定あり
RAS-XJ22F・XJ25F	約15アンペア	約10アンペア
上記以外	約20アンペア	約15アンペア

ほかの家電製品を同時に使うとブレーカーが落ちるときにお使いください。

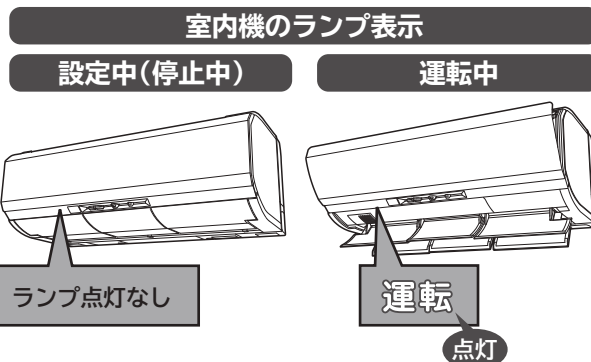

お知らせ

- 「セーブ」機能設定時は「暖房」運転の最大能力が若干低下しますので、お部屋が暖まるまでに多少時間がかかり、吹き出し空気温度が多少低くなるため、風速“自動” →P.35 とすることをおすすめします。
また、外気温が低いときは“設定温度”に達しないことがあります。

「内部クリーン」機能 内部クリーン

「内部クリーン」運転は、「冷房」「カラッと除湿」「涼快」運転終了後に「暖房」「送風」(乾燥)運転を約60分間行い、室内機内部のカビの発生を抑制します。

- 「内部クリーン」運転を途中で中止するときは 停止 を押してください。
(「内部クリーン」の設定を取り消す場合は、機能選択設定で設定の取り消し操作 →P.48 を行ってください)

お知らせ

- 外気温が高い場合は、「暖房」運転が「送風」運転になることがあります。
- 「内部クリーン」運転を行うと、室内の温度が上昇することがあります。
- 発生したカビを除去する働きや、殺菌効果はありません。
- 「内部クリーン」運転は以下の場合には行いません。
 - ・「冷房」「カラッと除湿」「涼快」運転の運転時間が約10分以内のとき。
 - ・「ランドリー」「けつろ抑制」「カビ見張り」運転の停止のとき。
 - ・「入タイマー」予約があり、予約時刻の2時間前になったとき。
 - ・「みはっておやすみ」「切タイマー」による運転停止のとき。

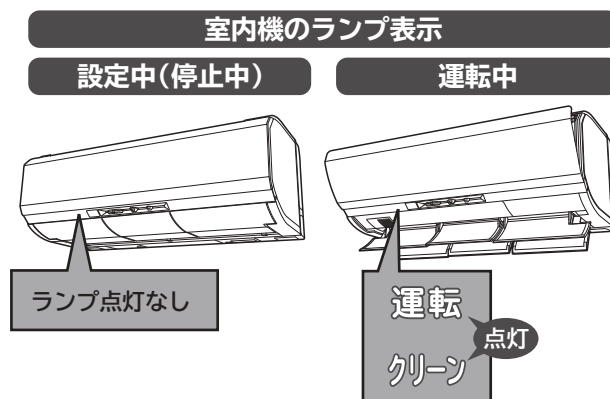

機能選択 (つづき)

「オートオフ」機能 **オート** **オフ**

「ecoこれっきり自動」運転 (→P.19)、「eco運転」機能 (→P.31) で運転中に人の不在を認識すると自動的に運転を停止します。設定しておく、エアコンの消し忘れによる電力の無駄な消費を抑えることができます。

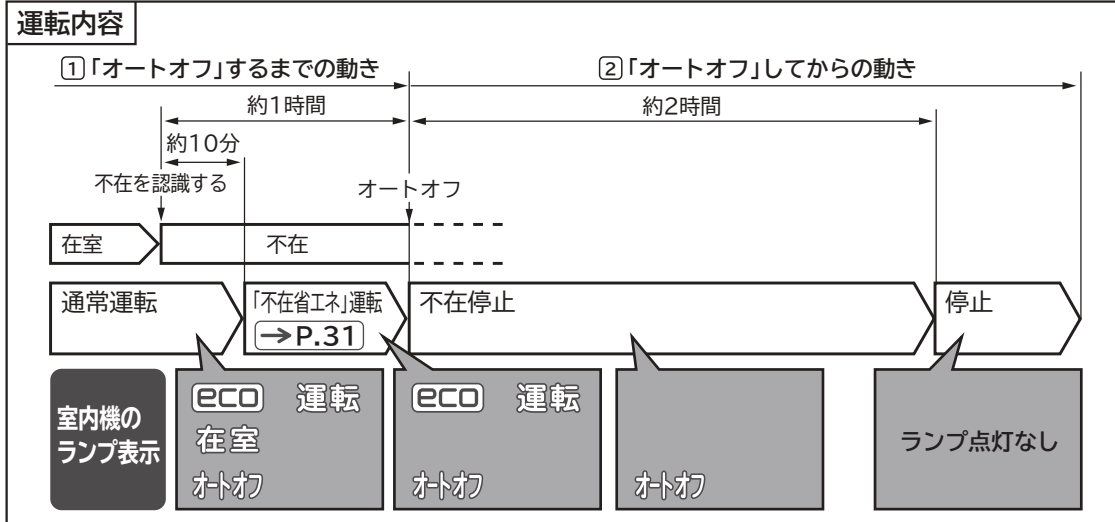

室内機のランプ表示
設定中(停止中)

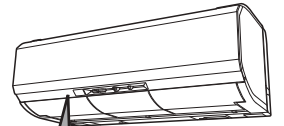

ランプ点灯なし

リモコン

扉を開けた状態
(お買い上げ時)



開ける

1 「オートオフ」(運転が停止)するまでの動き

- 「ecoこれっきり自動」運転 (→P.19) 「eco運転」機能 (→P.31) が設定された運転中に、約1時間人を検知できないと自動で運転を停止します。
- 「切タイマー」(→P.38)、「みはっておやすみ」(→P.40) 運転中は、「切タイマー」「みはっておやすみ」運転を優先します。

2 「オートオフ」(運転が停止)してからの動き

- 「オートオフ」での運転停止後も約2時間は「くらしカメラ」で人を探し続けます。その間に人を検知すると運転を再開します。不在停止中に人を検知しないときは、完全に停止します。
- 「オートオフ」で運転が停止しても、リモコンの表示は運転中のままで変わりません。再び運転するときには一度「停止」を押してから運転したいボタンを押してください。

〈「オートオフ」するまでの時間を調整するには〉

- 不在を認識してから運転停止するまでの時間を調整することができます。
- 運転停止中にリモコンを室内機に向けて「左右風向」を押しながら、 ←進む を押し設定します。

リモコン表示	-3~-1	0	1	2	3
「オートオフ」するまでの時間	約30分	約1時間(お買い上げ時)	約1時間30分	約2時間	約3時間

- 室内機が受信すると「ピッ」と鳴ります。

お知らせ

- 「ecoこれっきり自動」運転 (→P.19)、「eco運転」機能 (→P.31) を設定したまま、不在時も連続してご使用になる場合は、「オートオフ」機能の設定を取り消してください。
- 次のような場合には「オートオフ」機能の設定を取り消すことをおすすめします。

- 以下の場合は自動で運転を停止しないことがあります。
 - テレビやポスターに映っている人を検知しているとき。
 - お部屋が暗くて人を検知できないとき。
 - ランプシェードなどを人として検知しているとき。
- 以下の場合は自動で運転を停止することがあります。
 - 「くらしカメラ」の検知できない場所に人がいるとき。
 - 寝ている人や乳幼児だけのとき。
 - 床や壁の色と服装や頭部の色が似ているとき。
 - ペットだけのとき。
 - お部屋が暗くて人を検知できないとき。
 - 帽子をかぶっているとき。

- 「オートオフ」機能設定中に「入タイマー」を予約するときは、「暖房」「冷房」などの運転に「eco運転」機能を追加してから予約してください(「eco運転」機能が追加されていないと「オートオフ」機能による運転停止・再運転を行いません)。

「カビ見張り」機能 カビ見張り

お部屋にカビが発生しやすい温度や湿度になると運転する予約機能で梅雨から夏にかけて長期間留守にするときにおすすめです。

運転内容

最初の運転は、検知した結果が、室温10℃以上、湿度70%以上のとき、「カラッと除湿」運転を連続して4時間行います。
2回目以降は検知した結果が、室温10℃以上、湿度70%以上であれば、「カラッと除湿」運転を行い、湿度が低下すると停止します。

- 「カビ見張り」運転を途中で中止するときは、停止を押してください(「カビ見張り」の設定は取り消されません。設定を取り消す場合は、機能選択設定で設定の取り消し操作 →P.48を行ってください)。

お知らせ

- 設定すると、温度と湿度を見張るため、約20分間に1回、約3分間の「送風」運転(可動パネル・上下風向板は閉じたまま)を行い室内の温度と湿度を見張ります。
- 「カビ見張り」を設定中に、運転が一時停止してから約20分間は湿度が70%を超えてもすぐには運転を再開しません。
- 設定期間は、リモコン操作がない状態から2週間です。
(「カビ見張り」設定中にリモコン操作をしたときは、そこから2週間となります)
2週間経過すると、室内機表示部の「みはり」ランプが消灯し、設定は取り消されます。
(リモコンの カビ見張り 表示は消えませんので、室内機表示部の「みはり」ランプが消えている場合は、再設定) →P.48
または設定の取り消し操作をしてください →P.48)
- 発生したカビを除去する働きはありません。

室内機のランプ表示

設定中(停止中)

運転中

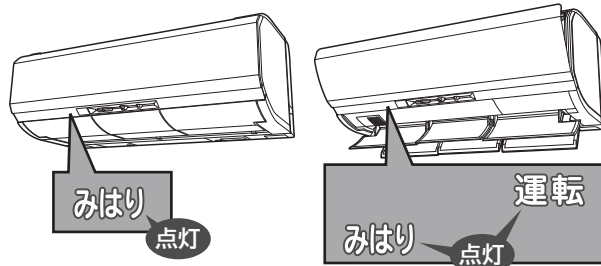

「快眠」機能 快眠

「快眠」を設定しておく、「これっきり自動」「暖房」「冷房」「カラッと除湿」「涼快」の「みはっておやすみ」運転中に動作します。

- 「快眠」の運転内容は、運転の種類で変わります。

運転の種類	「快眠」の運転内容
Eco これっきり	●選択された運転の種類「快眠」制御をします。
暖房	●通常の「みはっておやすみ」と同様の温度制御をします。
冷房	●「除湿」運転を組み合わせ目標湿度60%とし、温度と湿度を制御します。
カラッと 除湿 涼快	●目標湿度50~60%とし、温度と湿度を制御します(湿度の調整はできません)。

室内機のランプ表示

設定中(停止中)

運転中

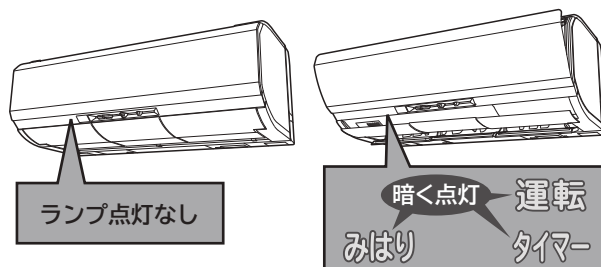

「自動掃除なし」機能 掃除なし

「自動」フィルター掃除運転を一切行わないようにします。「みはっておやすみ」運転などをお使いの時に運転停止後の「フィルター掃除」運転の音が気になるときにお使いください。

お知らせ

- 長い間隔をあけて「フィルター掃除」運転を行うと、一度でエアフィルター上のホコリやチリを掃除しきれないことがありますので、こまめに「手動」フィルター掃除運転 →P.45を行うことをおすすめします(2~3日に一回程度が目安です)。

室内機のランプ表示

設定中

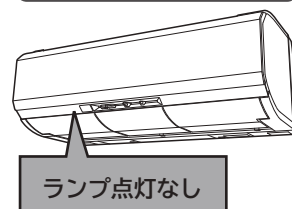

機能選択 (つづき)

遠隔操作機能 遠隔

※専用の無線LAN接続アダプター(別売)を用いた機能です。

ご注意

乳幼児・お子様・お年より・病気の方・体の不自由な方がエアコンをご利用になる場合は、管理できる人が近くにいるときにエアコンの遠隔操作を行ってください。

日立エアコン モバイルコントロールによる遠隔操作機能の有効/無効を切り替える機能です。

(日立エアコン モバイルコントロールとは、スマートフォンで専用のアプリケーションソフトを使って、外出先からエアコンを操作できる機能です。詳しくは無線LAN接続アダプターの取扱説明書およびホームページ (<http://kadenfan.hitachi.co.jp/ra/app/index.html>) をご確認ください)

室内機のランプ表示

設定中(停止中)

運転中

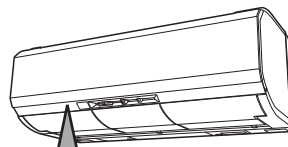

ランプ点灯なし

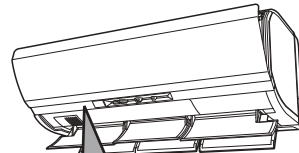

運転 点灯

お知らせ

- 遠隔操作機能の有効/無効は無線LAN接続アダプター本体のボタンでも切り替え可能です。
- 無線LAN接続アダプターの詳細については、無線LAN接続アダプターの取扱説明書をご確認ください。
- 日立エアコン モバイルコントロールを使用するには、ご用意いただくものがあります。

エアコン本体側にご用意いただくもの
(エアコン1台につき1台必要です)

無線LAN接続アダプター(別売) 型式:SP-WL2

お客様にご用意いただくもの



スマートフォン
(iOS・Android™)



日立エアコン モバイルコントロール(無料)
※専用のアプリケーションソフト。
※ダウンロード時の通信費は別途。



インターネット回線と通信機器
モデム/ONUなど



WPS対応
無線LANルーター

- エアコン本体と無線LAN接続アダプターとの接続については、販売店にご相談ください(専門の技術が必要です)。
- お客様による、日立エアコン モバイルコントロールの各種設定が別途必要です(詳しくは、無線LAN接続アダプターの取扱説明書をご確認ください)。
- 専用のアプリケーションソフトのダウンロードならびにサービスのご利用にあたっては、別途通信費がかかります。
- 無線LAN接続アダプター接続時は、お部屋の温度を正確に検出するために運転を停止しても室内ファンは約2分間回り続けます。

空清機能 空清

マイナスイオンを放出し、浮遊するチリを帯電させ、ステンレスフィルターで捕集する「ステンレスイオン空清」を行います。

別売の空気清浄フィルター(型式:SP-VCF16)をご使用の際は空気清浄フィルターに適した運転の設定を行ってください。

→P.75 (「空清」機能も同時に追加されます)

注意

別売の空気清浄フィルター(型式:SP-VCF16)を取り付けた時は必ずリモコンの設定を行う(→P.75)

リモコンの設定をしないで「冷房」運転を行うと室内機に露がつき、ときには露が落ちて家財などを濡らす原因になることがあります。

室内機のランプ表示

設定中(停止中)

運転中

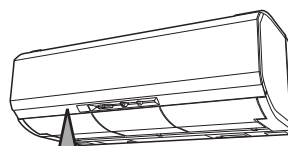

ランプ点灯なし

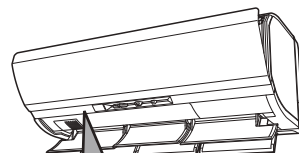

運転 点灯

お知らせ

- 別売の空気清浄フィルター(型式:SP-VCF16)をご使用されている場合、リモコンの乾電池を交換したときや長期間お使いにならないで取り出しておいた乾電池を入れたとき、リセットボタンを押したときには再設定が必要です。(→P.75)
- 「ジー」と音がすることがありますが、故障ではありません。

お手入れ

お手入れ対象部品

使用環境によってホコリやチリの量は変わりますので定期的に汚れ具合を確認してください。

汚れが気になるときはお手入れをしてください。

このエアコンには「フィルター掃除」運転機能が搭載されています。「自動」または「手動」でエアフィルターのお手入れができます。→P.44 普段のお手入れにおすすめします。

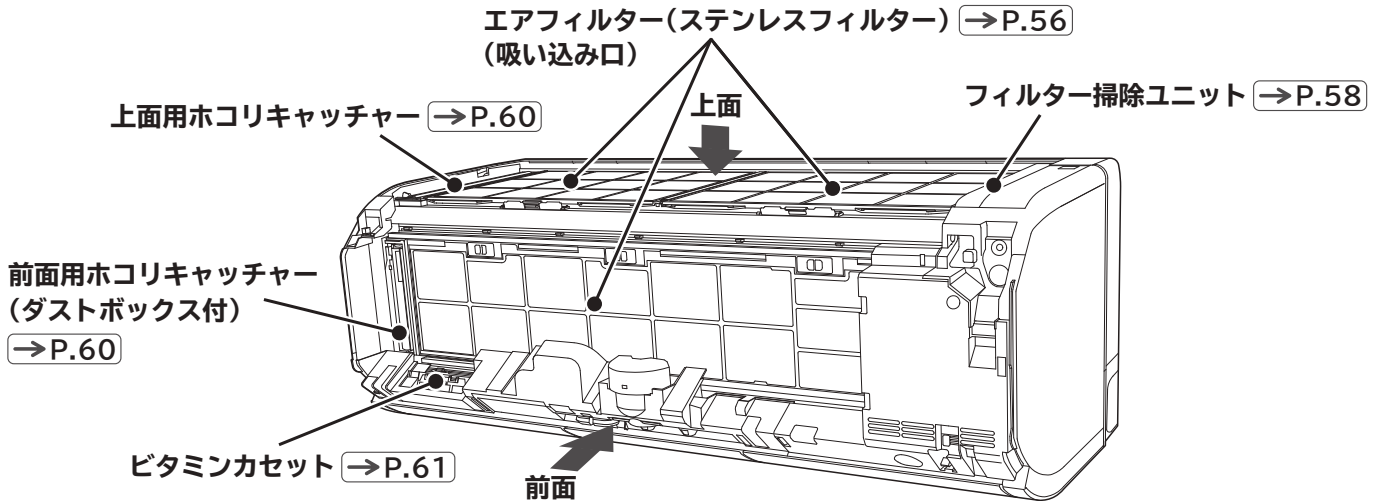

警告

- 室内機内部の洗浄はお客様自身では行わない
エアコンの洗浄には専門技術が必要なため、お買い上げの販売店に相談する
故障や感電・火災の原因となります。

注意

- お手入れをするときは必ず運転を停止し、電源プラグを抜く(またはブレーカーを“OFF”にする)
内部でファンが高速回転していますので、けがや故障の原因になります。
- 本体に水をかけない
感電の原因になります。
- 不安定な台に乗ってお手入れをしない
転倒などによるけがの原因となります。
- お手入れ時には手袋を着用する
手袋を着用しないと内部の部品に触れて、けがをする原因となります。

ご注意

- 室内機・室外機ともに、ベンジン・シンナー・みがき粉などは、塗装面やプラスチック部品を傷めるため使用しない
- 室内機・室外機ともに、40℃以上のお湯を使わない
エアフィルター(ステンレスフィルター)が縮んだり、プラスチック部品が変形することがあります。
- フロントパネル・可動パネル・上下風向板は水洗いしない
故障の原因となります。
- フロントパネル・可動パネル・上下風向板は柔らかい布で拭く
かたい布で拭くと傷つくことがあります。
- 化学ぞうきんをご使用の際は、その注意書にしたがう

お手入れの準備 (フロントパネルの開閉、取り外し・取り付けかた)

お手入れをするためにはフロントパネルを取り外す必要があります。
 フロントパネルの開閉、取り外し・取り付けは必ず両手で行ってください。
 ホームページから「使いかた動画」で映像を見ることができます。

→裏表紙

フロントパネルの開けかた

- | | | |
|-----------|---|---|
| 準備 | <p>運転を停止し、
電源プラグを抜く
(または、ブレーカーを
“OFF”にする)</p> |  |
| 1 | フロントパネル左右の凹部に指をかけて
フロントパネルを矢印方向に引き、開ける | |
| 2 | フロントパネルが開ききるまで起こす | |

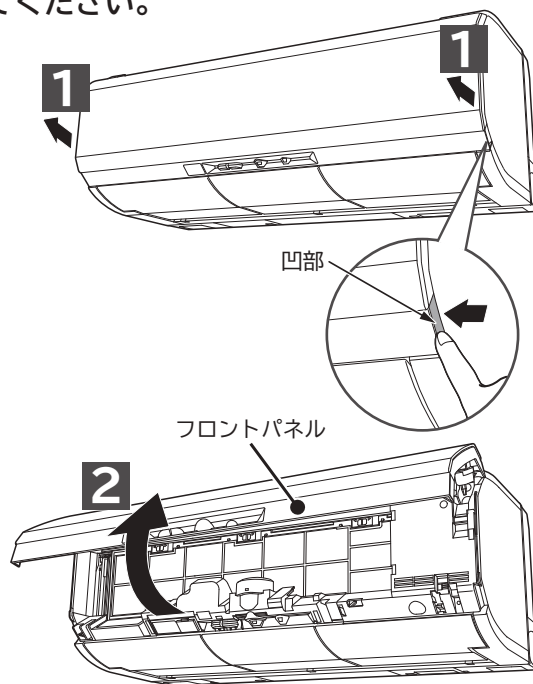

⚠ 注意

- フロントパネルの開閉、取り外し・取り付けは両手で行う
フロントパネルが落下し、けがをする原因になります。
- 可動パネルは無理に手で開閉しない
手で開閉しますと故障の原因になります。
(可動パネルは、電源の切・入および運転/停止時に自動的に開閉します)
- エアコン運転中にフロントパネルを開けない
可動パネルが正常に動作しません。運転を停止し、電源プラグを抜いてから開けてください。
- フロントパネルを開けたままにしない
フロントパネルが落下するおそれがあります。
フロントパネルが本体から外れたり、故障の原因になります。

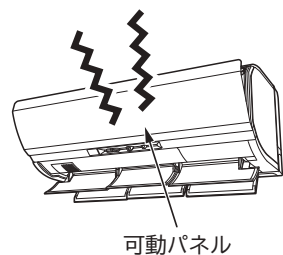

フロントパネルの閉じかた

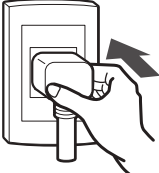
- | | | |
|----------|--|---|
| 1 | フロントパネルを手前下方向へ引き下げる | |
| 2 | <p>フロントパネルを下ろし、左右2カ所を
先に、その後に中央部2カ所を「カチッ」と
音がするまで押しつける</p> <p>• フロントパネルをきちんと閉めないランプ表示がぼやけることがあります。</p> | |
| 3 | <p>電源プラグを差し込む
(または、ブレーカーを
“ON”にする)</p> |  |

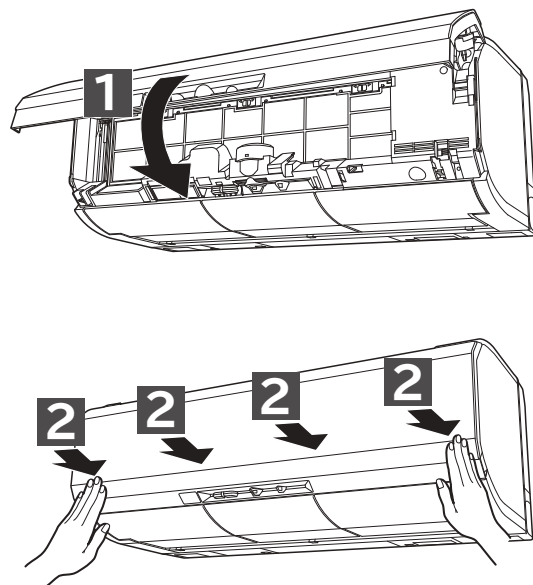

フロントパネルの取り外しかた

- 準備** 運転を停止し、電源プラグを抜く
(または、ブレーカーを)
“OFF”にする
- 1** フロントパネルを開ける
→P.54
- 2** フロントパネルを室内機から取り外す
- 1 先に右側のアーム(黄色)を外側に押して軸を外します。
 - 2 左側のアーム(黄色)を外側に押して軸を外します。

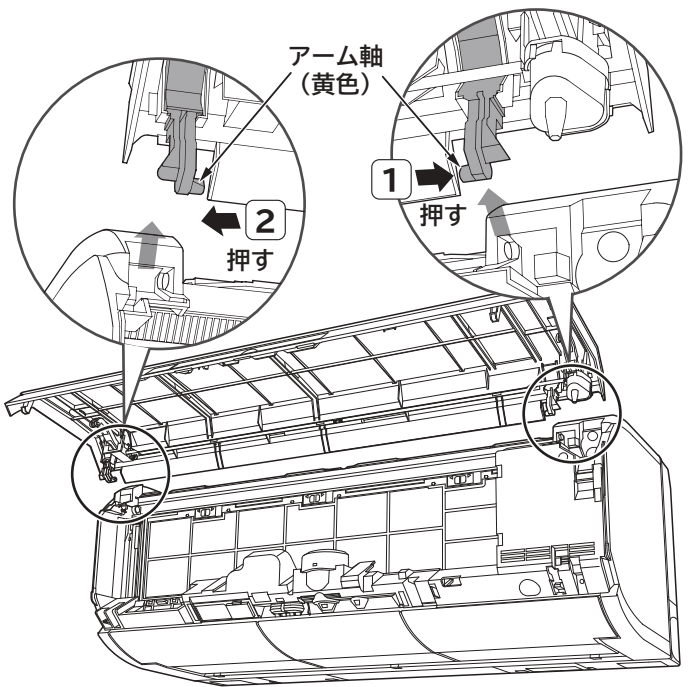

フロントパネルの取り付けかた

- 1** フロントパネルを室内機に取り付ける
- 1 先に左側のアーム軸(黄色)をステップに沿わせて差し込み、軸穴に入れます。
 - 2 右側のアーム軸(黄色)をステップに沿わせて差し込み、軸穴に入れます。
- 2** フロントパネルをしっかり閉じる →P.54
- 3** 電源プラグを差し込む
(または、ブレーカーを)
“ON”にする

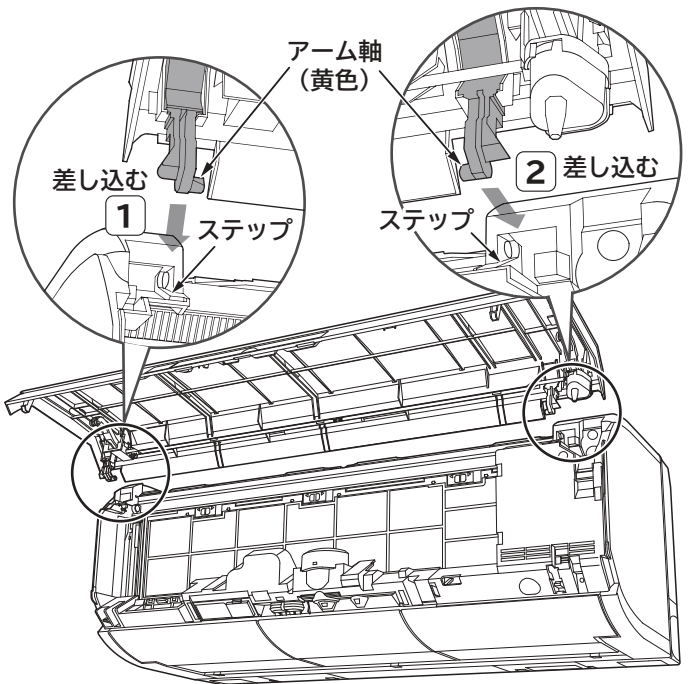
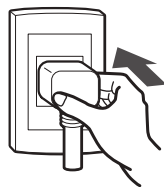

⚠ 注意

- **可動パネルの動作を確認する**
電源プラグを差し込む(またはブレーカーをONにする)と、一度可動パネルが全開してから閉じる動作を行います。
電源の切・入を行わないと、可動パネルが正常に動作しません。
- **フロントパネルが、がたついていないか確認する**
フロントパネルが、がたついていると、パネルが外れて落下し、けがをするおそれがあります。
- **フロントパネルを正しく閉じる**
フロントパネルが正しく閉まっていないと、「冷房」などの運転時に可動パネルが正常に動作しません。
- **フロントパネルを上側に開けたとき、無理に力を入れない**
フロントパネルが本体から外れたり、故障の原因になります。

エアフィルター（ステンレスフィルター）

使用環境によってホコリやチリの量は変わりますので定期的に汚れ具合を確認して、しつこい汚れなどが気になるときは取り外して水洗いをしてください。ホームページから「使いかた動画」で映像を見ることができます。→裏表紙

（このエアコンには「フィルター掃除」運転機能が搭載されています。“自動”または“手動”でエアフィルターのお手入れができます。）
→P.44 普段のお手入れにおすすめします。

準備

運転を停止し、電源プラグを抜く（または、ブレーカーを“OFF”にする）

- フィルター掃除ユニットが動作していないことを確認してください。

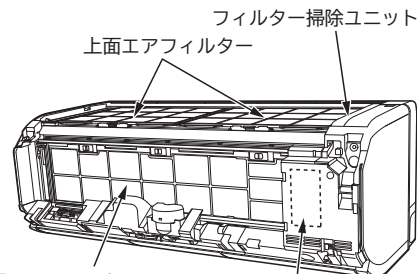

前面エアフィルター 前面エアフィルターの一部は取り外しできません。

1

フロントパネルを取り外す →P.55

- フィルター掃除ユニットが右端にあることを確認してください。

2

エアフィルターを取り外す

前面エアフィルターの取り外しかた

- 1 前面フィルターロックを右にスライドし、ロックを解除する（3カ所）。
- 2 前面エアフィルターを矢印方向にたわませて取り外す。

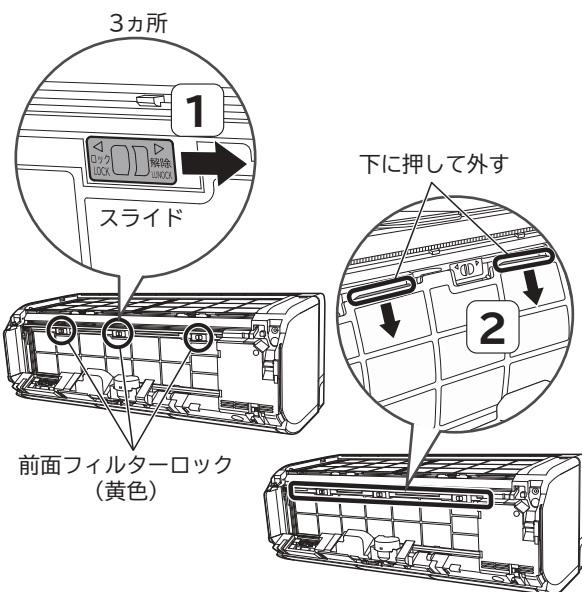

上面エアフィルターの取り外しかた

- 1 上面フィルターロックを手前に倒し、ロックを解除する（左右1カ所ずつ）。
- 2 凸部を持って各上面エアフィルターを手前に引き出し、取り外す。

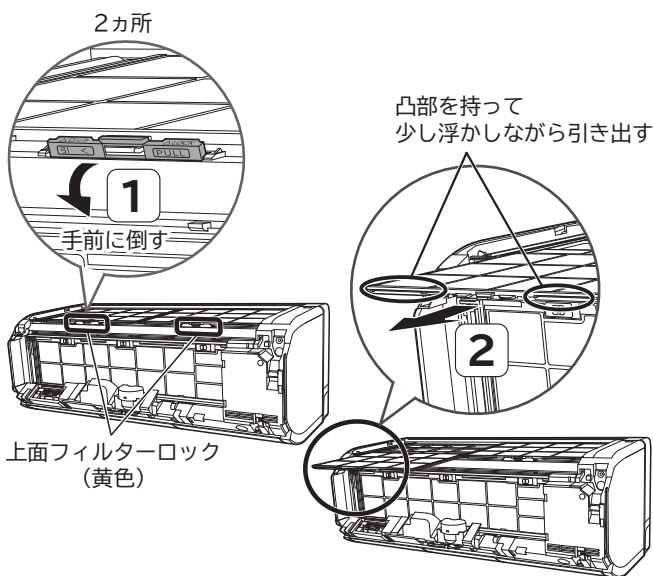

⚠ 注意

エアフィルターの取り外し・取り付けの際、熱交換器のフィンで手などを傷つけないように十分注意する

3

水洗いする

- 汚れがひどいときは、中性洗剤で洗いよくすすぎ、室内で陰干しして十分に乾かします。

ご注意

スポンジ

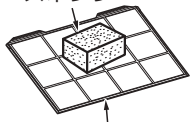

エアフィルター

- エアフィルターを強く押ししたり、たわしやブラシは使わない。お手入れにはスポンジ等を使い、強い力を加えないでください。表面の金属膜が傷んだり、破れることがあります。たわませ過ぎると破損することがあります。
- エアフィルターを直射日光に当てない。直射日光に当てると劣化し、破れることがあります。

4

エアフィルターを元どおり取り付ける

- 左右の上面エアフィルターは同じものです。左右どちらに取り付けてもかまいません。
- 前面、上面エアフィルターとも、**ウラ**表示のある面を室内機側に向けて取り付けます。

前面エアフィルターの取り付けかた

- 1 下を差し込んでからたわませ、上を差し込む。
- 2 前面フィルターロックを左にスライドし、ロックする(3カ所)。

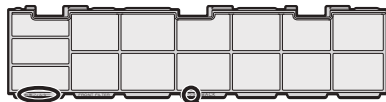

裏面に「前面フィルター」「ウラ」と刻印があります。

下に押し入れる

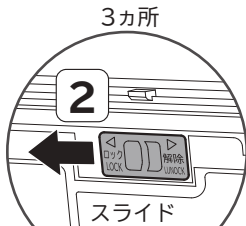
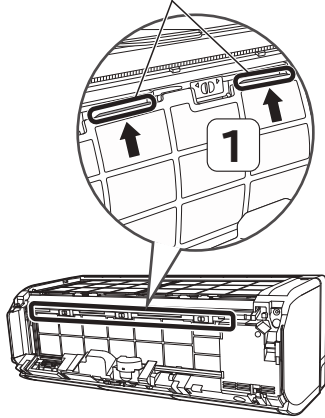

前面フィルターロック
(黄色)

上面エアフィルターの取り付けかた

- 1 室内機上面の溝に差し込む。
- 2 上面フィルターロックを押し上げ、ロックする(左右1カ所ずつ)。

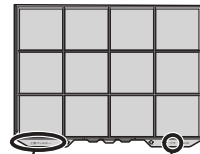

裏面に「上面フィルター」「ウラ」と刻印があります。

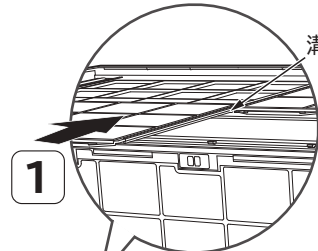

上面エアフィルター
ロックを押し上げる
(構造上、上面フィルター
ロックは前傾しています。
押せるところまで押し上
げてください)

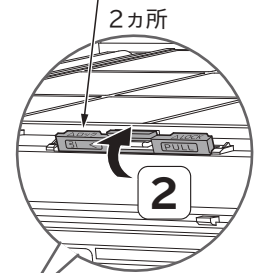
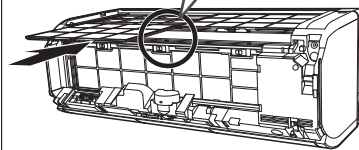

上面フィルターロック
(黄色)

5

フロントパネルを取り付け、閉じる → P.55

ご注意

- エアフィルターを正しく取り付ける
エアフィルターが正しく取り付けられていないと、故障の原因となり、「フィルター掃除」運転が正常に行われず、「クリーン」ランプが点滅します。
- エアフィルターを外したまま運転しない
熱交換器のすき間や機械にホコリが入り、熱交換器にニオイの成分が付着したり、故障の原因になります。
- 前面フィルターの右側の小さなフィルターは取り外さない
故障の原因になります。

6

電源プラグを差し込む (または、ブレーカーを“ON”にする)

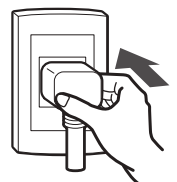

フィルター掃除ユニット(ワイパーカバー・ワイパー)

普段のお手入れは不要ですが、使用環境などにより汚れが気になるときはお手入れしてください。

準備

運転を停止する

- フィルター掃除ユニットが動作していないことを確認してください。

1

フロントパネルを取り外す → P.55

- 電源プラグは **3** まで抜かないでください。
- エアフィルターは取り外さないでください。
- フィルター掃除ユニットが右端にあることを確認してください。

2

「あて/よけ」を押しながら 「左右風向」を約5秒間押し続ける

- 「ピッ」と鳴り、フィルター掃除ユニットが中央付近まで移動し、停止します。

※「タイマー」「すぐ暖房」機能の予約、「内部クリーン」「カビ見張り」「オートオフ」「快眠」機能は取り消しになります。必要に応じて再度設定してください。

ご注意 移動中のフィルター掃除ユニットには触らない
けがの原因になります。

3

電源プラグを抜く (または、ブレーカーを“OFF”にする)



4

ワイパーカバーのホコリを取る

- 柔らかい布でから拭きします。

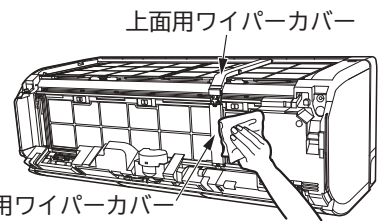

5

ワイパーを取り外す

ご注意 エアフィルターに力が加からないようにワイパーカバーを開ける
エアフィルターが破損する原因になります。

上面用ワイパー

- 1 上面用ワイパーカバー下の両側をつまみ、手前に引いてから持ち上げる。
- 2 上面用ワイパーカバーを矢印方向に開け、上面用ワイパーを取り外す。

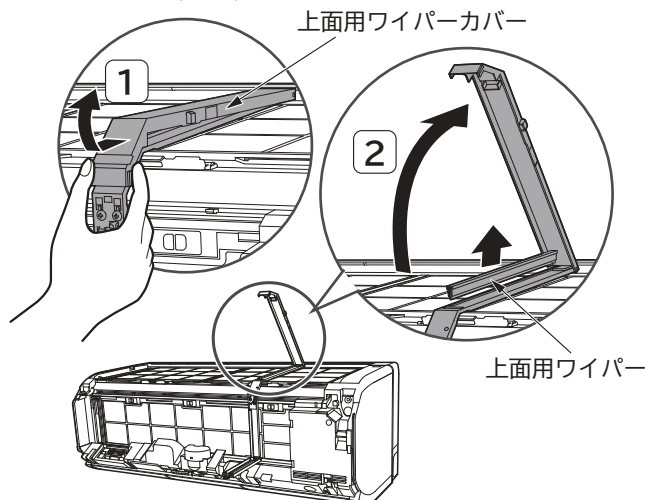

前面用ワイパー

- 1 前面用ワイパーカバーをつまみに指をかけて矢印方向にゆっくり開ける。
- 2 前面用ワイパーを取り外す。

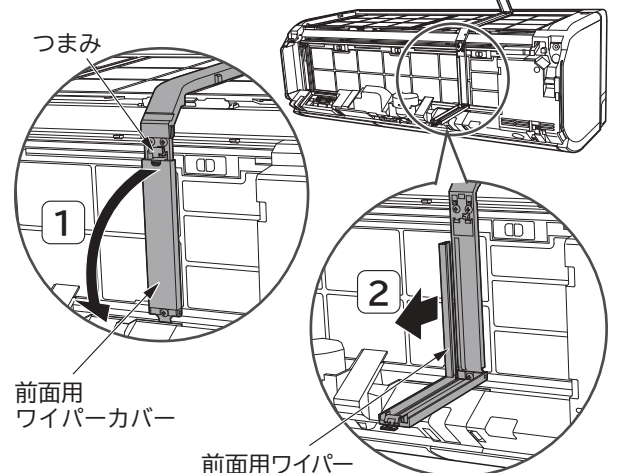

フィルター掃除ユニット

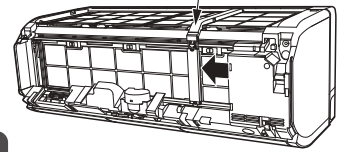

リモコン

扉を開けた状態



室内機のランプ表示

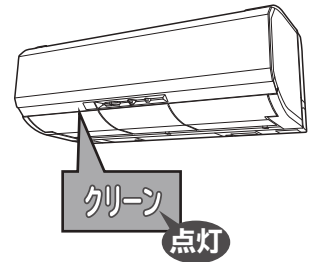

6 水洗いする

- 汚れがひどいときは、中性洗剤で洗いよくすすぎ、室内で陰干しして十分に乾かします。

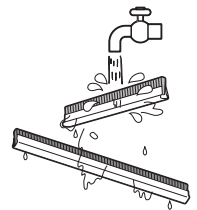

7 ワイパーを元どおり取り付け、カバーを閉じる

- 上面・前面用ワイパーとも、毛足の短い方が左側になるように取り付けます。

上面用ワイパー

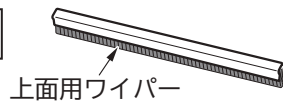

- 1 上面用ワイパーをスリットに差し込む。
- 2 上面用ワイパーカバーを「カチッ」と音がするまでしっかり閉じる。

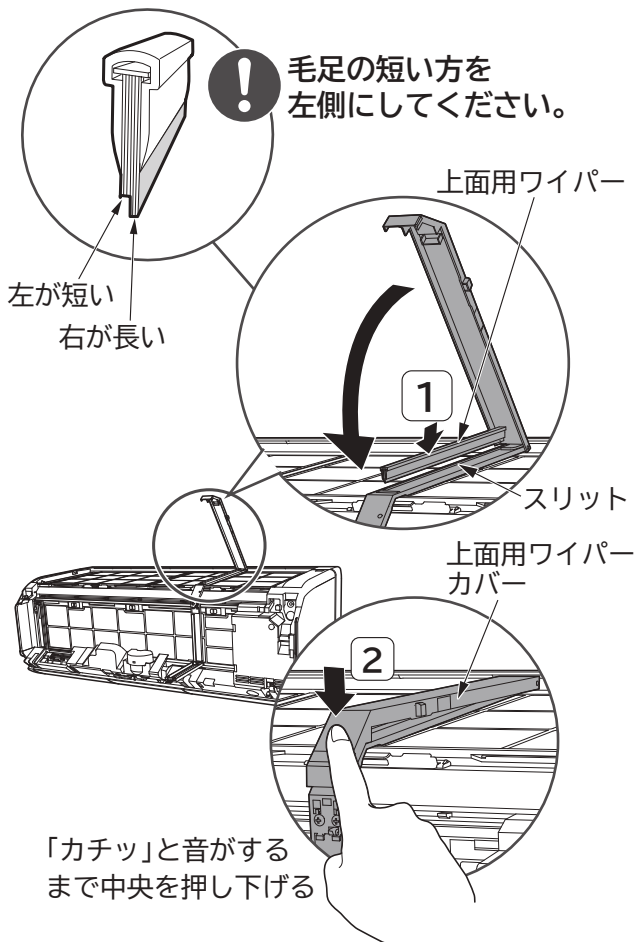

前面用ワイパー



- 1 前面用ワイパーをスリットに差し込む。
- 2 前面用ワイパーカバーをしっかりと閉じる。

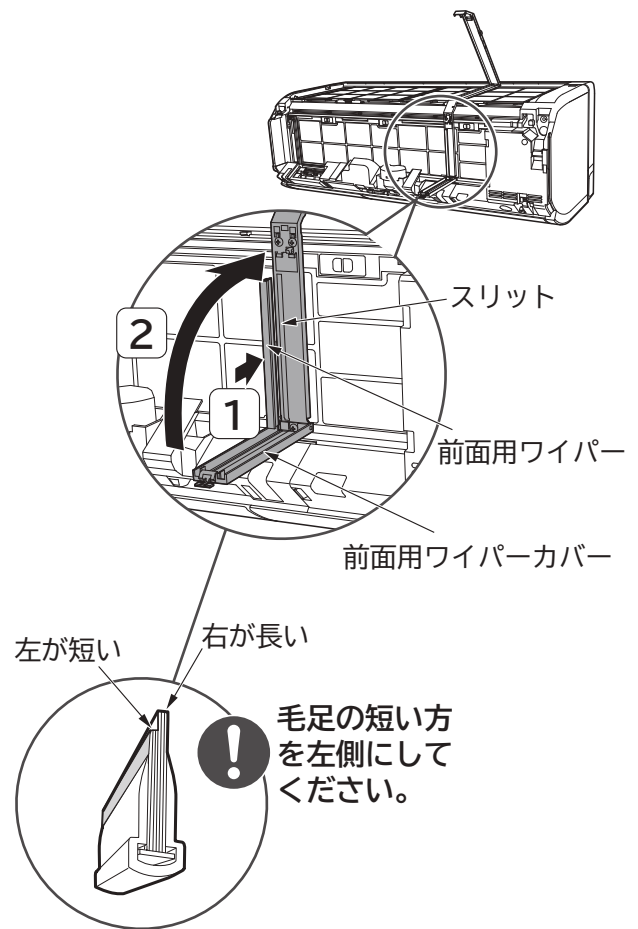

ご注意

上面・前面用ワイパー、ワイパーカバーを正しく取り付ける

上面・前面用ワイパー、ワイパーカバーが正しく取り付けられていないと、故障の原因となり、「フィルター掃除」運転が正常に行われず、「クリーン」ランプが点滅します。

8 フロントパネルを取り付け、閉じる →P.55

9 電源プラグを差し込む (または、ブレーカーを“ON”にする)

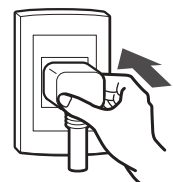

ホコリキャッチャー（ダストボックス付）

普段のお手入れは不要ですが、使用環境によってホコリやチリの量は変わります。1年に一度を目安に確認して、たまっているようならお手入れしてください。ホームページから「使いかた動画」で映像を見ることができます。→裏表紙

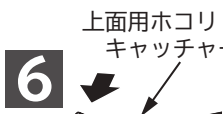
準備	<p>運転を停止し、電源プラグを抜く（または、ブレーカーを“OFF”にする）</p>	
1	<p>フロントパネルを取り外す →P.55</p>	
2	<p>上面用ホコリキャッチャーを取り外す</p> <ul style="list-style-type: none"> •手前を持ち上げ、引き出す。 	 <p>上面用ホコリキャッチャー</p>
3	<p>前面用ホコリキャッチャーを取り外す</p> <ul style="list-style-type: none"> •下部を支点として上部を手前に引いて外します。 	 <p>前面用ホコリキャッチャー ダストボックス</p>
4	<p>ダストボックス内のたまったホコリやチリを捨てる</p>	 <p>ホコリやチリ</p>
5	<p>ホコリキャッチャーのホコリを掃除機などで取り、水洗いする</p> <ul style="list-style-type: none"> •汚れがひどいときは、中性洗剤で洗いよくすすぎ、陰干しして十分に乾かします。 	
6	<p>上面用ホコリキャッチャーを元どおり取り付ける</p> <ul style="list-style-type: none"> •レバーのある方を手前側にして、奥側を差し込み、矢印の方向に「カチッ」と音がするまで押し込む。 	 <p>上面用ホコリキャッチャー</p>
7	<p>前面用ホコリキャッチャーを元どおり取り付ける</p> <ul style="list-style-type: none"> •レバーのある方を上側にして、下側を差し込み、矢印方向に「カチッ」と音がするまで押し込む。 	 <p>前面用ホコリキャッチャー</p>
<p>ご注意</p> <ul style="list-style-type: none"> •ホコリキャッチャーを正しく取り付ける ホコリキャッチャーが正しく取り付けられていないと、故障の原因となり、「フィルター掃除」運転が正常に行われず、「クリーン」ランプが点滅します。 		
8	<p>フロントパネルを取り付け、閉じる →P.55</p>	
9	<p>電源プラグを差し込む（または、ブレーカーを“ON”にする）</p>	

ホコリキャッチャー（ダストボックス付）

ビタミンカセット

●交換用別売部品 型式 SP-VC1

→P.75

普段のお手入れは不要ですが、ホコリやチリが付着しているときはお手入れしてください。
約3年を経過すると効果がなくなりますので、お取り換えをおすすめします。
ホームページから「使いかた動画」で映像を見ることができます。→裏表紙

お知らせ

- 安全性は十分確認しておりますが、お肌の過敏な方など気になる場合は、取り付けなくても支障なく運転できます。
- ビタミンC誘導体が空気中の水分と一緒にあってお肌のうるおいを補います。
※うるおいを補う効果は周辺環境(季節や湿度など)や個人差で異なります。

準備

運転を停止し、電源プラグを抜く
(または、ブレーカーを“OFF”にする)



1 フロントパネルを取り外す →P.55

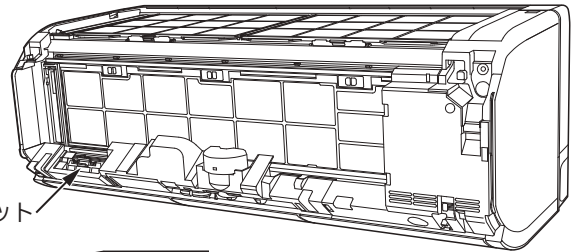

2 取っ手を持ってビタミンカセットを
矢印の方向に引き抜く

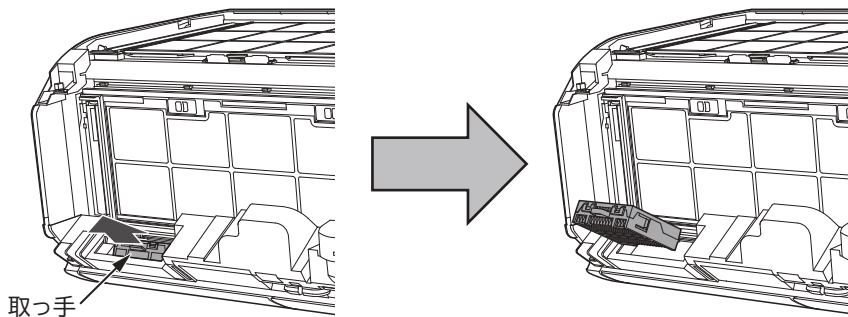

3 お手入れをするときは掃除機でホコリを吸い取る
交換するときは新しいビタミンカセットを袋から取り出す

4 新しいビタミンカセットを元どおりに取り付ける

突き当たるまで挿入してください。

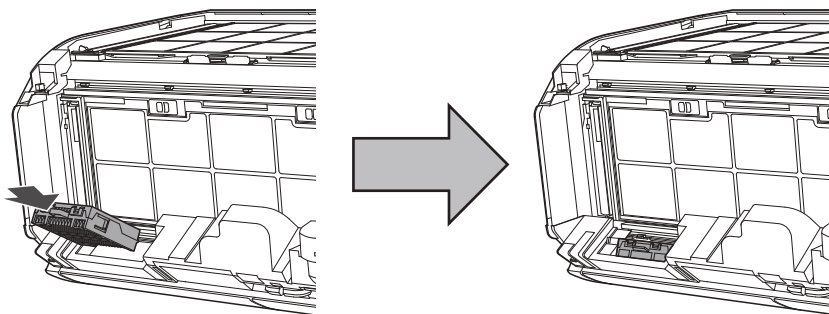

5 フロントパネルを取り付け、閉じる →P.55

6 電源プラグを差し込む
(または、ブレーカーを“ON”にする)

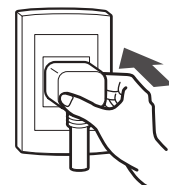

長期間ご使用にならないときは

冷房シーズンのあとに2ヵ月以上ご使用にならないときは、次の手順でお手入れしてください。

1

「冷房」運転 → P.26 を設定温度32℃で半日ほど(6時間程度)運転し、室内機の内部を乾かす

- 上記運転を行うことにより、「送風」運転を行います。室温32℃を越える場合は、「冷房」運転をすることがあり、内部を乾かすことができません。室温32℃以下で行ってください。
- 内部が濡れたまま長期間使用しないと、カビが発生しやすくなります。

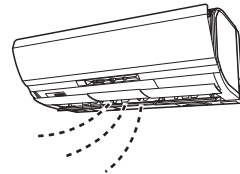

2

お手入れ → P.53 にしたがって、各部のお手入れをする

定期点検

半年～1年に一度、定期的に次の点検を行ってください。

もし、ご不明な点がありましたら、すぐにお買い上げの販売店にご連絡ください。

コンセント

- 電源プラグがコンセントに確実に差し込まれていますか？
- 電源プラグにホコリの付着や汚れなどがある場合は掃除してから電源プラグを差し込んでください。
- コンセントに、がたつきがありませんか？

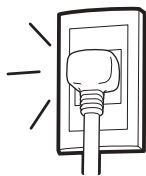

アース線

- アースが確実に行われていますか？

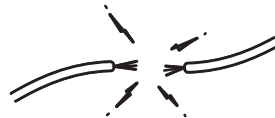

据付台

- 据え付けが不安定になっていませんか？

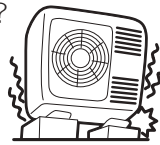

警告

電源プラグは、ホコリが付着していないか確認し、がたつきやホコリがたまらないように刃の根元まで確実に差し込む

ホコリがたまった状態での使用や、接続が不完全な場合は感電や火災の原因になります。コンセントに、がたつきがある場合は、お買い上げの販売店または電気工事専門業者にご相談ください。

警告

アース(接地)が正しく接続されているかを確認する

アース線が外れたり、途中で切れたりすると、誤動作や感電などの原因になります。

警告

据付台が極端に錆びている、あるいは室外機が傾いたりしていないかを確認する

室外機が倒れたり、落下したりして、けがなどの原因になります。

点検整備

「フィルター掃除」運転により、エアフィルター(ステンレスフィルター)の掃除を自動で行い、エアフィルターやエアコン内部は汚れにくい構造になっておりますが、エアコンを数シーズン使用すると、エアフィルターの汚れが取れないことや、内部が汚れ、性能が低下することがあります。

- 通常のお手入れと別に、点検整備をおすすめします。
- 点検整備は、お買い上げの販売店にご相談ください。

注意

通常のお手入れと別に点検整備を行う

室内機の内部にゴミやホコリがたまって、除湿水の排水経路を詰まらせ、室内機から水たれを発生させることがあります。

注意

点検整備は、お買い上げの販売店に依頼する

点検整備には専門技術を必要とします。市販の洗浄剤などを使用しますと、樹脂部品の割れや排水経路の詰まりに至ることがあり、水たれや感電の原因にもなります。

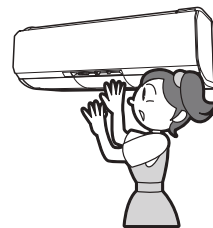

積雪のときは

- 室外機の吸い込み口や吹き出し口が雪でふさがれますと、暖まりにくくなったり故障の原因になったりします。積雪地では防雪の処置をお願いします。詳しくは、お買い上げの販売店にご相談ください。



リモコンの点検

1年に一度点検されることをおすすめします。

- リモコンホルダーに取り付けた状態で操作ができない場合には、リモコンホルダーから取り外した状態で操作ができるか確認してください。取り外した状態で操作ができる場合、リモコンは正常です。リモコンホルダーの位置をエアコンの「運転」と「停止」ができる位置に変更してください。→P.12
- 液晶表示に電池マークが表示されたら、乾電池の残量が少なくなっています。まだ操作は行えますが、リモコンを受信できる距離が短くなり、やがて使用できなくなりますので、早めに新しい単3形アルカリ乾電池と2本共交換してください。→P.12
- 新しい乾電池と交換しても動作が正常ではない場合は、リモコンの点検をしてください。

点検方法

AMラジオでの点検

- リモコンを操作したとき雑音(ビービー音)が入れば正常です。

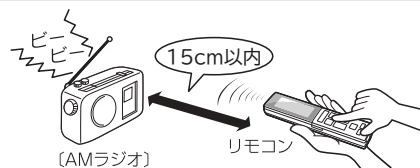

カメラ付き携帯電話・スマートフォンでの点検

- 1 カメラ機能にしてリモコンの送信部が映るようにセットしてください。
- 2 リモコンを操作したときモニターに**送信部が発光**すれば正常です。
※一部のカメラでは、赤外線が映りづらいものもあります。



デジタルカメラでの点検

- 1 リモコンの送信部が映るようにセットしてください。
- 2 リモコンを操作したときモニターに**送信部が発光**すれば正常です。
※一部のカメラでは、赤外線が映りづらいものもあります。

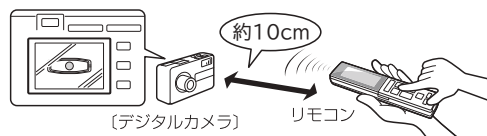

応急運転機能 (リモコンが使えないとき)

リモコンが故障などで使えないときには、応急運転ができます。

エアコンを運転するとき

エアコンの停止中に 応急運転スイッチを押す

- 室温と外気温により、「暖房」「カラッと除湿」「冷房」を自動的に選択する「これっきり自動」運転を行います。

ご注意

5秒以上押し続けない

5秒以上押し続けると販売店が行う強制冷房運転を行います。強制冷房運転中は、「タイマー」ランプが2回点滅します。あやまって強制冷房運転してしまった場合は、応急運転スイッチを再度押して強制冷房運転を停止してください。

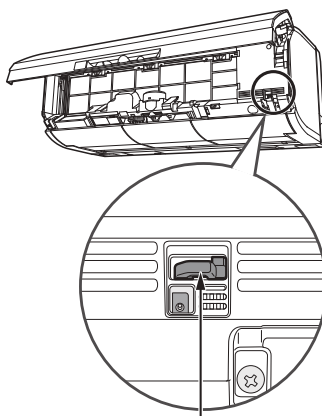

応急運転スイッチ

室内機のランプ表示

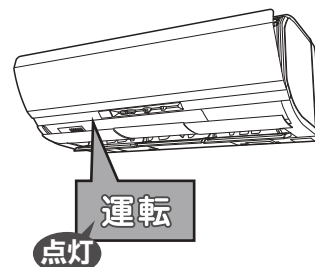

エアコンを停止するとき

もう一度、応急運転スイッチを押す (リモコンで運転を停止することもできます)

据え付けについて

警告

- 据付工事や電気工事は専門の技術が必要なため、販売店に依頼する費用など詳しいことは、お買い上げの販売店にご相談ください。
- 据付場所については、販売店とよく相談して決める
- アース(接地)を確実に行う
感電防止のほか静電気の障害や雑音を防ぐ効果もあります。

据付場所

- 室内機(吹き出し口)は火災報知器から、1.5m以上離して据え付けてください。
- 室内機およびリモコンは、テレビやラジオ、ラジオのアンテナから1m以上離してください。1m以上あっても受信感度の弱い場合は、雑音が小さくなるまで離してください。
- 調理場や機械工場など油の飛沫や油煙の立ちこめる場所、工場など電圧変動の多い所、電磁波を発生する病院や作業場、粉末や塵埃の多い工場への設置は避けてください。
- 海浜地区で潮風が直接当たる場所や温泉地帯など、周辺環境が特殊な場所でご使用になる場合は、お買い上げの販売店とよく相談してください。

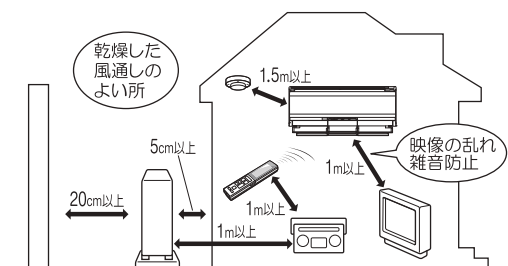

注意

- 室内機排水ホースおよび室外機排水口(底面)から凝縮水が出るため、水はけのよい場所を選ぶ
- 可燃性ガスの漏れるおそれのある場所や、蒸気・油煙などの発生する所で使わない
引火や爆発・樹脂の劣化や破損のおそれがあります。
- 特殊な用途(例えば電子機器や精密機器の維持、食品・毛皮・美術骨董品の保存、生物の培養・栽培飼育など)には使用しない
ルームエアコンは日本工業規格(JISC9612)に基づき、一般の家庭でご使用いただくために製造されたものです。

電源について

警告

- 電源は配電盤からエアコン専用についた回路を使用する

騒音にもご配慮を

- 据え付けにあたっては、エアコンの重量に十分耐える場所で、騒音や振動が増大しないような場所をお選びください。
- 室外機の吹き出し口からの冷・温風や騒音が、隣家の迷惑にならないような場所をお選びください。
- 室外機の吹き出し口付近に物を置きますと、機能低下や騒音増大のもとになりますので、障害物は置かないでください。
- エアコンを使用中に異常な音にお気づきの場合は、お買い上げの販売店にご相談ください。

アースについて

警告

- 万一、漏電したときの感電防止のために、アース(接地)を確実に行う
アース工事は「電気設備に関する技術基準」にしたがって行ってください。アース(接地)を行うと、感電防止のほかに製品に触れたときに感じる静電気の障害や、リモコン操作時にテレビ・ラジオに入る雑音を防ぐ効果もあります。詳しくはお買い上げの販売店にご相談ください。
- 次のような場所にアース線を接続しない
 - ① ガス管…引火や爆発のおそれがあります。
 - ② 避雷針・電話のアース線…落雷のとき、大きな電流が流れるおそれがあります。
 - ③ 水道管…塩ビ管ではアースの役目を果たしません。また、金属管では電蝕のおそれがあります。

注意

- 漏電遮断器を設置する
据付場所によっては、D種接地工事のほか、さらに漏電遮断器を設置することが法律で義務づけられています。詳しくはお買い上げの販売店にご相談ください。

※修理を依頼される前に、次の点をもう一度お調べください。

お困りのときは

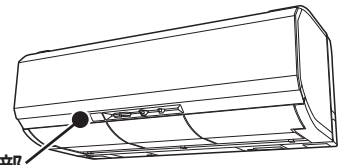

ランプ表示部

	こんなときは	ここを確認してください
ランプの点滅	<p>「クリーン」ランプが点滅する 10秒間(1秒点灯/1秒消灯)</p>	<ul style="list-style-type: none"> ● 手で「フィルター掃除」運転ができないときに「手動」フィルター掃除運転を行おうとしたためです(故障ではありません)。 →「フィルター掃除」運転が終了後、約5分以上たってから「手動」フィルター掃除運転を行ってください。
	<p>「クリーン」ランプが点滅する (4秒点灯/1秒消灯)</p>	<ul style="list-style-type: none"> ● エアフィルター類の取り付けを確認してください。→P.56~60 確認後も点滅しているときは、フィルター掃除部に異常が発生しています。 →この場合、「フィルター掃除」運転はできませんが、他のエアコンの機能は影響なく運転できます。お買い上げの販売店にご連絡ください。 アフターサービスについては →P.72
	<p>「タイマー」ランプが点滅する</p>	<ul style="list-style-type: none"> ● 室内機に異常が発生しています。 →お買い上げの販売店にご連絡ください。 アフターサービスについては →P.72
	<p>「みはり」ランプが点滅する</p>	<ul style="list-style-type: none"> ● 室外機に異常が発生しています。 →お買い上げの販売店にご連絡ください。 アフターサービスについては →P.72
ランプの点灯	<p>「予熱・霜とり」ランプが点灯する</p>	<ul style="list-style-type: none"> ● 「暖房」運転開始時の「予熱」運転中です。→P.23~25 ● 「暖房」運転中や停止直後の「みはって霜とり」運転中です。→P.23~25 ● 「すぐ暖房」機能の「予熱」運転中です。→P.42
	<p>ランプの表示がぼやけている</p>	<ul style="list-style-type: none"> ● フロントパネルが正しく閉じられていないためです。 →フロントパネルを正しく閉じてください。→P.54
音の音	<p>電源投入時の音</p>	<ul style="list-style-type: none"> ● 「カタカタ」という音がする。「使いかた動画」で音を聞くことができます。→裏表紙 →電磁弁の動作音です。故障ではありません。
	<p>運転開始時などの音</p>	<ul style="list-style-type: none"> ● 「バサバサ」という音がする。「使いかた動画」で音を聞くことができます。→裏表紙 →室内機ファンの回転数が変わる音です。故障ではありません。
	<p>運転中の音</p>	<ul style="list-style-type: none"> ● 「シュルシュル・シャー・ポコポコ・プシュ」という音がする。 「使いかた動画」で音を聞くことができます。→裏表紙 →冷媒がパイプの中を流れる音、流れを切り換える弁の音です。故障ではありません。
		<ul style="list-style-type: none"> ● 「キシキシ」という音がする。「使いかた動画」で音を聞くことができます。→裏表紙 →温度変化で室内機が膨張・収縮する音です。故障ではありません。
		<ul style="list-style-type: none"> ● 運転音の大きさが変わる。 →室温の変化に応じて、運転パワーが変わる音です。故障ではありません。 風速“急速パワフル”が設定されていると、室内機の運転音が大きくなる場合があります。 気になる場合は、風速を切り換えてご使用ください。→P.35
	<p>「フィルター掃除」運転中の音</p>	<ul style="list-style-type: none"> ● 「ウィーン」という音がする。 →「くらしカメラ」が回転する音です。故障ではありません。
<p>その他の音</p>	<ul style="list-style-type: none"> ● 「ウィーン・ブーン・チリチリ」という音がする。 「使いかた動画」で音を聞くことができます。→裏表紙 →フィルター掃除ユニットが掃除している音です。故障ではありません。 ● 「パチン・パタン」という音がする。「使いかた動画」で音を聞くことができます。→裏表紙 →ホコリキャッチャーの動作音です。故障ではありません。 ● 「ポコポコ」という音がする。「使いかた動画」で音を聞くことができます。→裏表紙 →換気扇などにより排水ホース内の空気が引っぱられ、排水ホース内の水が空気と一緒に吸い上げられることで出る音です。対応部品(別売)の取り付けをおすすめします。 お買い上げの販売店にご相談ください。なお、対応部品は夏期「冷房」運転開始時期に点検・清掃が必要です。 	

お困りのときは

※修理を依頼される前に、次の点をもう一度お調べください。

お困りのときは(つづき)

こんなときは	ここを確認してください
勝手に運転する	<ul style="list-style-type: none"> ●「入タイマー」予約による運転ではありませんか。(→P.38) →「停止」を押してください。 「毎日予約」が設定されている場合は必要に応じて取り消してください。(→P.39)
	<ul style="list-style-type: none"> ●「みはっておやすみ」運転中ではありませんか。(→P.40) →「室温の上昇」「湿度の上昇」「寝返り」を検知して運転を再開しました。 再運転が不要な場合は「停止」を押してください。
	<ul style="list-style-type: none"> ●「オートオフ」ランプが点灯していませんか。 →「オートオフ」機能で不在停止後に人を検知して再運転しました。(→P.50) 再運転が不要な場合は「停止」を押してください。 「オートオフ」機能が不要な場合は設定を取り消してください。(→P.48) <div data-bbox="1276 555 1508 716" style="float: right;"> <p>室内機のランプ表示</p> </div>
	<ul style="list-style-type: none"> ●「運転」「みはり」ランプが点灯していませんか。 →「カビ見張り」運転中です。(→P.51) 「カビ見張り」運転を途中で停止するときは「停止」を押してください。 「カビ見張り」機能が不要な場合は設定を取り消してください。(→P.48) <div data-bbox="1276 750 1508 907" style="float: right;"> <p>室内機のランプ表示</p> </div>
運転中に勝手に停止する	<ul style="list-style-type: none"> ●「ランドリィ」または「けつろ抑制」運転をしていませんか。(→P.28) →「ランドリィ」運転は3時間切タイマー、 「けつろ抑制」運転は2時間切タイマーになります。 「みはっておやすみ」運転と併用することによって「切タイマー」の時間(最長9時間まで)を変更または連続運転(「切タイマー」なし)にすることが出来ます。(→P.29) <div data-bbox="1244 1086 1508 1288" style="float: right;"> <p>リモコン表示</p> </div>
	<ul style="list-style-type: none"> ●「切タイマー」による運転停止ではありませんか。(→P.38) →お好みの運転ボタンを押して運転を再開してください。 「毎日予約」が設定されている場合は必要に応じて取り消してください。(→P.39)
	<ul style="list-style-type: none"> ●「みはっておやすみ」運転による停止ではありませんか。(→P.40) →「タイマー時間」が経過または再運転で設定温度・湿度に到達して運転を停止しました。 「みはっておやすみ」運転を続けるときは再度設定してください。(→P.40)
	<ul style="list-style-type: none"> ●「オートオフ」ランプが点灯していませんか。 →「オートオフ」機能で人の不在を認識して停止しています。(→P.50) 人を検知すると再運転します。 「オートオフ」機能が不要な場合は設定を取り消してください。(→P.48) <div data-bbox="1276 1568 1508 1736" style="float: right;"> <p>室内機のランプ表示</p> </div>
	<ul style="list-style-type: none"> ●「運転」「みはり」ランプが点灯していませんか。 →「カビ見張り」運転中です。(→P.51) 設定後最初の運転は4時間経過、2回目からは湿度が低くなると運転を停止します。 「カビ見張り」機能が不要な場合は設定を取り消してください。(→P.48) <div data-bbox="1276 1780 1508 1948" style="float: right;"> <p>室内機のランプ表示</p> </div>
	<ul style="list-style-type: none"> ●無線LAN接続アダプターの「動作」「遠隔操作有効」ランプが点灯していませんか。 「遠隔操作」機能で外部から操作されていませんか。 →外部から操作していると思われる人に確認してください。 「遠隔操作」機能が不要な場合は設定を取り消してください。(→P.48)

お困りのときは

こんなときは		ここを確認してください
停止後も運転している	<ul style="list-style-type: none"> ●「予熱・霜とり」ランプが点灯していませんか。 →「暖房」運転停止直後の「みはって霜とり」運転中です。→P.23 	室内機のランプ表示
	<ul style="list-style-type: none"> ●「クリーン」ランプが点灯していませんか。 →「自動」フィルター掃除運転中です。→P.44 「フィルター掃除」運転を途中で停止するときは 停止 を押してください。 	室内機のランプ表示
	<ul style="list-style-type: none"> ●「運転」「クリーン」ランプが点灯していませんか。 →「内部クリーン」運転中です。→P.49 「内部クリーン」運転を途中で停止するときは 停止 を押してください。 「内部クリーン」機能が不要な場合は設定を取り消してください。 →P.48 	室内機のランプ表示
運転しない	<ul style="list-style-type: none"> ●停電やヒューズ、ブレーカーが切れていませんか。 ●電源プラグは確実に差し込まれていますか。 ●付属以外のリモコンで操作していませんか。 	
	<ul style="list-style-type: none"> ●運転の種類を変えていませんか。 →少々お待ちください。運転中に運転の種類を変えたときには、機械保護のため、約3分間運転を停止することがあります。 	
よく冷えない よく暖まらない	<ul style="list-style-type: none"> ●「室温」の設定は適正になっていませんか。 →体感にあわせて温度を変更してください。 	
	<ul style="list-style-type: none"> ●室内機や室外機の吹き出し口・吸い込み口が障害物でふさがれていませんか。 	
	<ul style="list-style-type: none"> ●風速が“■■■■”や“■●■■”になっていませんか。→風速をあげてください。→P.35 	
	<ul style="list-style-type: none"> ●上下風向板の位置を変えていませんか。→「自動セット」位置にしてください。→P.33 	
	<ul style="list-style-type: none"> ●エアフィルターにホコリが溜まっていませんか。 →「手動」フィルター掃除運転を行ってください。→P.45 「自動掃除なし」機能を取り消してください。→P.48 エアフィルターのお手入れをしてください。→P.56 	
お部屋の室温・湿度が リモコンの設定温度・ 湿度にならない	<ul style="list-style-type: none"> ●「ecoこれっきり自動」運転を行っていませんか。「eco運転」機能を追加していませんか。 →「くらしカメラ」を使って、目標温度・湿度を自動で調整します。 お好みに合わないときは ecoこれっきり を押して、「eco運転」機能を解除してください。 	
	<ul style="list-style-type: none"> ●「eco運転」機能を追加していませんか。 →「くらしカメラ」を使って、目標温度・湿度を自動で調整します。 お好みに合わないときは ecoこれっきり を押して、「eco運転」機能を解除してください。 	
可動パネル	<ul style="list-style-type: none"> ●運転中に開かない 運転停止時に閉じない 	<ul style="list-style-type: none"> ●フロントパネルは正しく閉じられていますか。→P.54
ニオイ	<ul style="list-style-type: none"> ●ニオイを発生させる物質は使用していませんか。 室内の空気に含まれているニオイを吸い込み、吹き出すことがあります。 →風速“自動”にしてください。→P.35 「内部クリーン」を設定してください。→P.49 	

※修理を依頼される前に、次の点をもう一度お調べください。

お困りのときは(つづき)

こんなときは	ここを確認してください
<p> <input type="checkbox"/> 気流通り道 <input type="checkbox"/> エア/間取り を押すと <input type="checkbox"/> エリア選択 <input type="checkbox"/> あてよけ <input type="checkbox"/> が表示される →P.20、22、36 </p> <hr/> <p> 機能選択 で <input type="checkbox"/> オート <input type="checkbox"/> オが 表示されない →P.48 </p> <hr/> <p> 温風プラス <input type="checkbox"/> ゆか暖 を押しても <input type="checkbox"/> 暖にならない →P.24 </p>	<ul style="list-style-type: none"> ●「くらしカメラ」をお使いにならない設定を行っていませんか。 →「くらしカメラ」をお使いにならない設定に変更することができます。 ※「タイマー」「すぐ暖房」機能予約中は設定の変更はできません。 ①運転を停止する。 ②リモコンを室内機に向けて <input type="checkbox"/> 風速 を押しながら <input type="checkbox"/> を押し、「0」を表示させる。 ③室内機から「ピッ」と受信音が鳴ったことを確認する。 「くらしカメラ」を使用すべての機能が使用できなくなります。 「くらしカメラ」をお使いにならない設定に変更しても「ecoこれっきり自動」「みはってやすみ」運転、「eco運転」機能の追加、「すぐ暖房」機能の予約はできませんが「くらしカメラ」による制御は行いません。 <div style="border: 1px solid black; padding: 5px; margin-top: 10px;"> <p>元の設定に戻すときは</p> <p>同じ手順で</p> <p><input type="checkbox"/> 風速 を押しながら</p> <p><input type="checkbox"/> を押し、「1」を表示させる。</p> </div>
<p>液晶表示が消えている</p>	<ul style="list-style-type: none"> ●運転停止状態で約3分間操作しないと液晶表示を消灯します。 →ボタンを押すと再表示します。
<p>上下風向表示が表示されない</p>	<ul style="list-style-type: none"> ●上下風向板の停止位置の設定が「お好み」位置になっています。 →上下風向板を7段階(お買い上げ時)からお好みの位置で停止できるように設定を変更することができます。 ①運転を停止する。 ② <input type="checkbox"/> 風速 を押しながら <input type="checkbox"/> 機能選択 を約5秒間押し続けて「0」を表示させる。 上下風向板表示が消灯し、スイング中にお好みの位置で停止できます。 <div style="border: 1px solid black; padding: 5px; margin-top: 10px;"> <p>元の設定に戻すときは</p> <p>同じ手順で</p> <p><input type="checkbox"/> 風速 を押しながら</p> <p><input type="checkbox"/> 機能選択 を約5秒間押し続けて「1」を表示させる。</p> </div>
<p>送受信しない</p>	<ul style="list-style-type: none"> ●リモコンの送受信部は室内機の送受信部を向いていますか。 →P.8 ●乾電池の⊕⊖が逆になっていませんか。 →P.12 ●点検してください。 →P.63 ●リモコンホルダーに取り付けた状態で操作していませんか。 →リモコンホルダーを送受信可能な位置へ取り付けてください。 →P.12 ●リモコンの液晶表示に <input type="checkbox"/> マークが表示されていませんか。 →乾電池を2本共交換してください。 →P.12 ●リモコンの液晶表示に「B」マークが表示されていませんか。 →「B」マークが表示されないリモコンで操作してください。 →P.8
<p>電気代が表示されない</p>	<ul style="list-style-type: none"> ●リモコンの現在年月日・時刻は設定されていますか。 →P.13 ●電気代表示部が点滅していませんか(通信が正しく行われていません)。 →リモコンを室内機に向けて操作してください。 ●電源を入れた直後や、停電復旧直後ではありませんか。 →一度エアコンを運転するか <input type="checkbox"/> 停止 を押すと表示されます。 (ただし今回運転の電気代は正しく表示されないこともあります) ●エアコンの電源が入っていなかった月の電気代ではありませんか。 ●電気代が19,990円を超えていませんか。 →「---」と表示されます。
<p> <input type="checkbox"/> 機能選択 で 遠隔 を設定しても 遠隔操作ができない →P.52 </p>	<ul style="list-style-type: none"> ●別売の無線LAN接続アダプターが取り付けられていますか。 ●別売の無線LAN接続アダプターのランプが消灯・点滅していませんか。 →無線LAN接続アダプターの取扱説明書をご確認ください。
<p>リモコンの表示内容と運転内容が合っていない</p>	<ul style="list-style-type: none"> ●スマートフォンでの遠隔操作などリモコン以外で操作を行いますとリモコンの表示と実際の運転が異なる場合があります。
<p>壊れた 紛失した</p>	<ul style="list-style-type: none"> ●応急運転機能でご使用できます。 →P.63 →お買い上げの販売店へご相談ください。

リモコン

お困りのときは

こんなときは		ここを確認してください																
風向コントロール		<ul style="list-style-type: none"> ●人がいても「在室」ランプが点灯しなかったり、人がいないのに「在室」ランプが点灯したりすることはありますか。(→P.17) ➔「くらしカメラ」の検知感度を調整することができます。 ①運転を停止する。 ②リモコンを室内機に向けて「湿度設定」を押しながら <input type="button" value="▲"/> または <input type="button" value="▼"/> を押して設定する。 <table border="1" style="margin: 10px auto;"> <tr> <td>リモコン表示</td> <td>-3</td> <td>-2</td> <td>-1</td> <td>0</td> <td>1</td> <td>2</td> <td>3</td> </tr> <tr> <td>検出感度</td> <td colspan="2">低い</td> <td colspan="2">通常</td> <td colspan="2">高い</td> <td></td> </tr> </table> <p>お買い上げ時のリモコン表示は「0」です。</p> <div style="border: 1px solid black; padding: 5px; margin: 10px auto; width: fit-content;"> 検知感度調整のめやす <ul style="list-style-type: none"> ●人がいても「在室」ランプが点灯しにくいと感じるとき ➔検知感度を「高い」側に調整 ●人がいないのに「在室」ランプが点灯しているとき ➔検知感度を「低い」側に調整 </div> <ul style="list-style-type: none"> ③室内機から「ピッ」と受信音が鳴ったことを確認してください。 検知感度を高くすると検知回数も増えるため「在室」ランプの変化が遅くなる場合があります。 	リモコン表示	-3	-2	-1	0	1	2	3	検出感度	低い		通常		高い		
	リモコン表示	-3	-2	-1	0	1	2	3										
	検出感度	低い		通常		高い												
	「気流の通り道」「エリア風あて／風よけ」を設定しても、実際の人の居場所と一致しない	<ul style="list-style-type: none"> ●左右風向板と上下風向板で「気流の通り道」「エリア風あて／風よけ」を行いますが、設定風速・設定温度と現在室温の差・お部屋のレイアウトなどにより、「風が届かない」「風がよけない」場合があります。 ➔上下風向設定機能 (→P.32) 左右風向設定機能 (→P.34) 風速設定機能 (→P.35) をご使用ください。 																
		<ul style="list-style-type: none"> ●「気流の通り道」「エリア風あて／風よけ」に設定した場合でも、「冷房」「カラッと除湿」「涼快」運転中にお部屋の温度・湿度が高い状態が続くと、露つきによる滴下を防止するため、左右風向板・上下風向板の角度が変化することがあります。 ➔温度・湿度が下がれば元の位置に戻ります。 																
		<ul style="list-style-type: none"> ●「エリア風あて／風よけ」に設定した場合、左右風向板が壁の方を向いていませんか。 ➔特に室内機を壁ぎわに据え付けた際には、据付位置の設定を行ってください。(→P.13) 																
	<ul style="list-style-type: none"> ●「くらしカメラ」の見える範囲外になっていませんか。(→P.17) ●「くらしカメラ」がホコリや指紋などで汚れていませんか。 																	
「気流の通り道」「エリア風あて／風よけ」を設定しても、すぐに動かない	<ul style="list-style-type: none"> ●「くらしカメラ」で見つけて、すぐに風向を変えるものではありません。 お買い上げ時は、最短で約1分30秒に一度風向を変えます。 																	
上下風向板をスイング中の「お好み」位置で停止させたい	<ul style="list-style-type: none"> ●上下風向板の停止位置は、7段階と「お好み」位置とを切り替えられます。 「上下風向表示が表示されない」(→P.68) を参照し、設定を変更してください。 																	
「暖房」運転開始時や運転中に上下風向板の向きが変わる・調整ができない	<ul style="list-style-type: none"> ●「予熱」運転中ではありませんか。 ➔上下風向板が水平になります(約3分間)。 ●「みはって霜とり」運転中ではありませんか。 ➔冷たい風が出るのを防ぐため、上下風向板が水平になり風が止まります。 																	
霧	<ul style="list-style-type: none"> ●室内機から霧が出る ●室内の空気が、エアコンの冷気で急速に冷やされ霧になる場合があります。 ➔故障ではありません。 																	
その他	<ul style="list-style-type: none"> ●室内機周辺の天井や壁が黒く汚れる ●空気中のチリやホコリがエアコンによる空気の循環や静電気で壁などに付着するためです。 壁紙の種類によっては汚れが付着しやすいものがあります。 ➔エアコン周辺のコまめなお掃除をおすすめします。 																	

※修理を依頼される前に、次の点をもう一度お調べください。

お困りのときは(つづき)

こんなときは		ここを確認してください
フィルター掃除運転について	電源投入時に、自動的に運転する	● フィルター掃除部の動作確認のためです。 ➡故障ではありません。(→P.11)
	「クリーン」ランプが点滅する 10秒間(1秒点灯/1秒消灯)	● 手で「フィルター掃除」運転ができないときに「手動」フィルター掃除運転を行おうとしませんでしたか。 ➡「フィルター掃除」運転中および「フィルター掃除」運転終了後の5分間は「手動」フィルター掃除運転はできません。
	「クリーン」ランプが点滅する (4秒点灯/1秒消灯)	● エアフィルター・ホコリキャッチャー・ワイパー・ワイパーカバーが正しく取り付けられていますか。(→P.56~60)
	「フィルター掃除」運転しない	● エアコンを15分以上運転しましたか。(→P.44)
		● 前回の「フィルター掃除」運転終了から、エアコンの運転時間の合計が約42時間を超えていますか。(→P.44)
		● 「自動掃除なし」機能を設定していませんか。 ➡「自動掃除なし」を取り消してください。(→P.48)
	● 「みはっておやすみ」運転、または「切タイマー」運転後の停止状態ではありませんか。「みはっておやすみ」「切タイマー」運転の停止時には「自動」フィルター掃除運転の頻度を下げています。 ➡「手動」フィルター掃除運転をおすすめします。(→P.45)	
● 電源プラグを抜いてからすぐに差し込みませんでしたか。 ➡5分以上待ってから電源プラグを差し込んでください。		
いろいろな音がる	● フィルター掃除部やホコリキャッチャーの動作音です。 ➡故障ではありません。(→P.45)	
フィルター掃除ユニットが途中で止まっている	● ワイパーのお手入れ後、電源プラグを差し込み忘れていませんか。 ➡フロントパネルを閉じて電源プラグを差し込んでください。	
エアフィルターにホコリが残っている	● エアフィルターにたまるホコリやチリの量は、使用環境や「フィルター掃除」運転の頻度などにより変わり、ホコリが残る場合があります。 ➡エアフィルターのお手入れをしてください。(→P.56)	
室外機	運転を「停止」しても、室外機のファンが回っている	● 運転を「停止」しても、室外機のファンは電気部品を冷やすために10~60秒間回り続けます。
	室外機から水や湯気が出る	● 「暖房」運転中や停止直後の「みはって霜とり」運転中ではありませんか。 ➡暖房のときは室外機で除湿した水が出ます。また、室外機の熱交換器に霜がつくと、自動的に霜を溶かします。この霜が溶けるときに水や水蒸気になるためです。(→P.23) 寒冷地ではこれらの水が氷結してしまうことがありますので室外機に設けてある排水口をふさがないでください。公団吊りとなっている場合等では、排水口にブッシュとドレンパイプを取り付けて排水処理をしてください。 ● 冷房時にも配管等に結露した凝縮水が流れ出ることがあります。
排水ホース	黒い水が出る 白あるいは銀色の水が出る	● 室内機の熱交換器に含まれる脱臭成分等が、一時的に流れ出るためです。 ➡性能は変わりません。排水量4~5ℓ程度できれいになります。
	赤い水が出る	● エアコン内部から排出されたものではありません。一般的に水中や土壌などにいる特定の菌が、適度な温度・湿度・養分により排水口付近で繁殖したものです。

こんなときは、すぐ販売店へ

65～70ページにしたがって調べていただき、それでも具合の悪いときや下のような現象が出たときは、電源プラグを抜き(または、ブレーカーを“OFF”にして)、すぐにお買い上げの販売店にご連絡ください。アフターサービスについては [→P.72](#) をご覧ください。

こんなときは

- ブレーカーやヒューズがたびたび切れる。
- スイッチの動作が不確実。
- 誤ってエアコン内部に異物や水を入れてしまった。
- コードの過熱やコードの被覆に破れがある。
- 室内機表示部の「タイマー」ランプまたは、「みはり」ランプが点滅している。

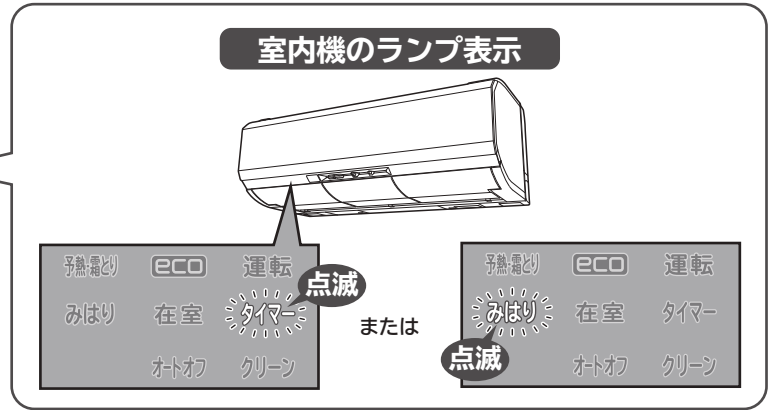

長期使用製品安全表示制度に基づく本体表示について

本体への表示内容

- 経年劣化により危害の発生が高まるおそれがあることを注意喚起するために、室内機の銘板に電気用品安全法で義務付けられた以下の表示を行っています。

【製造年】(室内機の銘板の中に西暦4桁で表示してあります)



注意

※【設計上の標準使用期間】 10年

設計上の標準使用期間を超えてお使いいただいた場合は、経年劣化による発火・けが等の事故に至るおそれがあります。

※設計上の標準使用期間とは

- 運転時間や温湿度など、右記の標準的な使用条件に基づく経年劣化に対して、製造した年から安全上支障なく使用することができる標準的な期間です。
- 設計上の標準使用期間は、無償保証期間とは異なります。また、一般的な故障を保証するものでもありません。

日立家電品の長期使用についてのご相談は
日立長期使用家電品相談窓口 [→P.73](#) へ
ご相談ください。

- 設置状況や環境、使用頻度が右記の条件と異なる場合、または、本来の使用目的以外でご使用された場合は、設計上の標準使用期間より短い期間で経年劣化による発火・けが等の事故に至るおそれがあります。

標準使用条件

JIS C 9921-3「ルームエアコンディショナの設計上の標準使用期間を設定するための標準使用条件」による

環境条件	電源電圧	製品の定格電圧による
	周波数	50/60Hz
	冷房室内温度	27℃(乾球温度)
	冷房室内湿度	47%(湿球温度19℃)
	冷房室外温度	35℃(乾球温度)
	冷房室外湿度	40%(湿球温度24℃)
	暖房室内温度	20℃(乾球温度)
	暖房室内湿度	59%(湿球温度15℃)
	暖房室外温度	7℃(乾球温度)
	暖房室外湿度	87%(湿球温度6℃)
負荷条件	設置条件	製品の据付説明書による標準設置
	住宅 部屋の広さ	木造平屋、南向き和室、居間 製品能力に見合った広さの部屋(畳数)
想定時間	1年間の使用日数	東京モデル 冷房6月2日から9月21日までの112日間 暖房10月28日から4月14日までの169日間
	1日の使用時間	冷房 9時間/日 暖房 7時間/日
	1年間の使用時間	冷房: 1,008時間/年 暖房: 1,183時間/年

保証とアフターサービス 必ずお読みください

保証書(別添)

- 保証書は、必ず「お買い上げ日・販売店名」などの記入をお確かめのうえ、販売店から受け取っていただき、内容をよくお読みのおと、大切に保管してください。
- 保証期間はお買い上げの日から1年間です。
(ただし、冷凍サイクル部分は5年間です)
なお、保証期間中でも有料になることがありますので保証書をよくお読みください。

再据付工事のお申し込みは

- 販売店に再据付工事(転居または別の部屋への接続)を依頼する場合は、据付工事の繁忙期に当たる夏期は工事が遅れぎみになりますので、できるだけ避けるようお願いいたします。また、据付工事は専門の技術が必要です。費用など詳しいことは、お買い上げの販売店にご相談ください。

補修用性能部品の保有期間

- エアコンの補修用性能部品の保有期間は、製造打ち切り後10年です。補修用性能部品とは、その製品の機能を維持するために必要な部品です。

転居されるときは

- ご転居により、お買い上げの販売店のアフターサービスを受けられなくなる場合は、前もって販売店にご相談ください。ご転居先での日立の家電取扱店を紹介させていただきます。

ご不明な点や修理に関するご相談は

- 修理に関するご相談ならびにご不明な点は、お買い上げの販売店または「お客様ご相談窓口」(エコーセンター・お客様相談センター) →P.73 にお問い合わせください。

修理を依頼されるときは(出張修理)

- 65~70ページにしたがって調べていただき、なお異常があるときは、運転を停止してから必ず電源プラグを抜いて(またはブレーカーを“OFF”にして)から、お買い上げの販売店にご連絡ください。
- ご連絡していただきたい内容
アフターサービスをお申し付けいただくときは、下のことをお知らせください。

品名		日立ルームエアコン	
型 式	RAS-XJ22F	RAS-XJ40F2	 <p>リモコン(扉を開けた状態)</p> <p>リモコン型式 (扉内側) RAR-7E1 RAR-7E2</p>
	RAS-XJ25F	RAS-XJ56F2	
RAS-XJ28F	RAS-XJ63F2		
RAS-XJ36F	RAS-XJ71F2		
	RAS-XJ80F2		
お買い上げ日	年 月 日		
故障状況	できるだけ具体的に		
ご住所	付近の目印等も併せてお知らせください。		
お名前			
電話番号	() -		
訪問希望日			

※型式は保証書にも記載されています。

- 保証期間中は
修理に際しましては保証書(別添)をご提示ください。保証書の規定にしたがって、販売店が修理させていただきます。
- 保証期間が過ぎているときは
修理すれば使用できる場合には、ご希望により修理させていただきます。
- 修理料金のしくみ

修理料金 = 技術料 + 部品代 + 出張料
などで構成されています。

技術料	診断・部品交換・調整・修理完了時の点検などの作業にかかる費用です。 技術者の人件費・技術教育費・測定機器など設備費、一般管理費などが含まれます。
部品代	修理に使用した部品代金です。その他修理に付帯する部材などを含む場合もあります。
出張料	商品のある場所へ技術者を派遣する場合の費用です。 別途、駐車料金をいただく場合があります。

お客様ご相談窓口

日立家電品についてのご相談や修理はお買い上げの販売店へ

なお、転居されたり、贈物でいただいたものの修理などで、ご不明な点は下記窓口にご相談ください。

エコセンター

修理などアフターサービスに関するご相談は
エコセンターへ

TEL 0120-3121-68
FAX 0120-3121-87

(受付時間) 9:00~19:00(月~土)
9:00~17:30(日・祝日)

携帯電話、PHSからもご利用できます。

お客様相談センター

商品情報やお取り扱いについてのご相談は
お客様相談センターへ

TEL 0120-3121-11
FAX 0120-3121-34

(受付時間) 9:00~17:30(月~土)
9:00~17:00(日・祝日)

年末年始は休ませていただきます。
携帯電話、PHSからもご利用できます。

出張修理のご用命はインターネットからもお申し込みいただけます。

URL <http://kadenfan.hitachi.co.jp/afterservice/toiawase.html> または 「お問い合わせ」ページ ボタンより入力画面にお進みください。

(注)対象製品をご確認のうえお申し込みください。

- 「持込修理」および「部品購入」については、上記サービス窓口にて各地区のサービスセンターをご紹介します。
- ご相談、ご依頼いただいた内容によっては弊社のグループ会社に個人情報を提供し対応させていただくことがあります。
- 修理をご依頼いただいたお客様へ、アフターサービスに関するアンケートハガキを送付させていただくことがあります。
- 上記窓口の内容は、予告なく変更させていただく場合があります。

日立家電品の長期使用についてのご相談は日立長期使用家電品相談窓口へ

日立長期使用家電品相談窓口

TEL 0120-145-458

(受付時間) 9:00~17:30(月~金)
土、日、祝日および年末年始は休ませていただきます。
携帯電話、PHSからもご利用できます。

- ご相談、ご依頼いただいた内容によっては弊社のグループ会社に個人情報を提供し対応させていただくことがあります。
- 上記窓口の内容は、予告なく変更させていただく場合があります。

廃棄時にご注意願います

2001年4月施行の家電リサイクル法では、お客様がご使用済みのエアコンを廃棄される場合は、収集・運搬料金と再商品化等料金をお支払いいただき、対象品を販売店や市町村に適正に引き渡すことが求められています。

お客様メモ

購入年月日・購入店名を記入しておいてください。
サービスを依頼されるときに便利です。

ご購入年月日

年 月 日

購入店

電話番号

()

仕様

このルームエアコンは日本国内家庭用です。
電源電圧や電源周波数の異なる海外では使用できません。
また、アフターサービスもできません。





型 式	室内機	室外機	室内機	室外機	室内機	室外機	室内機	室外機		
	RAS-XJ22F	RAC-XJ22F	RAS-XJ25F	RAC-XJ25F	RAS-XJ28F	RAC-XJ28F	RAS-XJ36F	RAC-XJ36F		
電源(V)	単相100									
定格周波数(Hz)	50・60共用									
冷房	定格能力(kW)	2.2(0.4~3.4)		2.5(0.4~3.5)		2.8(0.4~3.9)		3.6(0.4~4.1)		
	定格消費電力(W)	400(115~880)		490(115~900)		560(115~1,150)		890(115~1,210)		
	運転電流(A)	4.6		5.5		6.2		9.3		
	運転音(dB:音響パワーレベル)	59	57	59	58	60	59	60	62	
	冷房面積の目安 (㎡)	鉄筋アパート南向き洋室	15		17		19		25	
		木造南向き和室	10		11		13		16	
暖房	定格能力(kW)	2.5(0.3~6.0)		2.8(0.3~6.0)		3.6(0.3~6.9)		4.2(0.3~6.9)		
	定格消費電力(W)	430(110~1,490)		490(110~1,490)		680(110~1,995)		890(110~1,995)		
	運転電流(A)	4.9		5.5		7.4		9.3		
	運転音(dB:音響パワーレベル)	60	54	62	56	63	59	63	62	
	暖房面積の目安 (㎡)	鉄筋アパート南向き洋室	11		13		16		19	
		木造南向き和室	9		10		13		15	
通年エネルギー消費効率(APF)	7.5		7.4		7.4		6.8			
JIS C 9612:2005	7.5		7.4		7.4		6.8			
区分名	A		A		A		C			
外形寸法(mm) (高さ×幅×奥行)	295×798×374	629×799×299	295×798×374	629×799×299	295×798×374	629×799×299	295×798×374	629×799×299		
製品質量(kg)	15.5	34.0	15.5	34.0	15.5	34.0	15.5	34.0		

型 式	室内機	室外機	室内機	室外機	室内機	室外機	室内機	室外機	室内機	室外機		
	RAS-XJ40F2	RAC-XJ40F2	RAS-XJ56F2	RAC-XJ56F2	RAS-XJ63F2	RAC-XJ63F2	RAS-XJ71F2	RAC-XJ71F2	RAS-XJ80F2	RAC-XJ80F2		
電源(V)	単相200											
定格周波数(Hz)	50・60共用											
冷房	定格能力(kW)	4.0(0.5~5.5)		5.6(0.5~6.0)		6.3(0.6~6.7)		7.1(0.6~7.2)		8.0(0.6~8.1)		
	定格消費電力(W)	890(155~1,800)		1,620(155~2,000)		1,800(175~3,050)		2,350(175~3,150)		2,940(175~3,150)		
	運転電流(A)	5.2		9.3		9.6		12.8		15.3		
	運転音(dB:音響パワーレベル)	65	60	66	63	66	64	67	65	69	67	
	冷房面積の目安 (㎡)	鉄筋アパート南向き洋室	28		39		43		49		55	
		木造南向き和室	18		25		29		32		36	
暖房	定格能力(kW)	5.0(0.4~11.4)		6.7(0.4~11.6)		7.1(0.6~11.7)		8.5(0.6~11.8)		9.5(0.6~11.8)		
	定格消費電力(W)	930(135~3,860)		1,490(135~3,900)		1,800(145~3,900)		2,150(145~3,900)		2,600(145~3,900)		
	運転電流(A)	5.5		8.6		10.0		11.7		13.7		
	運転音(dB:音響パワーレベル)	69	56	69	63	69	63	71	67	71	68	
	暖房面積の目安 (㎡)	鉄筋アパート南向き洋室	23		30		32		39		43	
		木造南向き和室	18		24		26		31		35	
通年エネルギー消費効率(APF)	7.4		6.7		6.4		6.1		5.6			
JIS C 9612:2005	7.4		6.6		6.3		6.0		5.5			
区分名	C		F		F		G		G			
外形寸法(mm) (高さ×幅×奥行)	295×798×374	669×819×319	295×798×374	669×819×319	295×798×374	669×819×319	295×798×374	669×819×319	295×798×374	669×819×319		
製品質量(kg)	16.5	42.5	16.5	42.5	17.0	43.0	17.0	43.0	17.0	43.0		

- この仕様表は、JIS C9612:2013(日本工業規格)に基づいた数値です。
- 運転音および定格能力は、リモコンの設定温度を冷房時で最低設定温度、暖房時で最高設定温度になるように設定し、設定風速を“急速パワフル”で運転したときの値です。
- 運転停止中の消費電力は、0.04Wです〔日本電機工業会自主基準による待機時消費電力測定値「0.0W」を示す〕。
(タイマー設定時は0.5Wです)
- ()内は能力、消費電力の可変幅を表示しています。
- 区分名とは、家庭用品品質表示法にもとづく表示です。

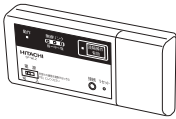
別売部品

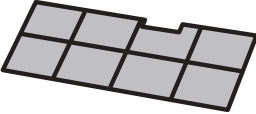
●商品によっては品切れ、仕様変更の場合がございますので、日立の家電品取扱店にお問い合わせください。

部 品 名	型 式	備 考	希望小売価格
 無線LAN接続アダプター	SP-WL2	外出先からスマートフォンでエアコンを操作する場合に必要です。	オープン価格
 かんたんリモコン	SP-RC3	ふだんよく使うボタンだけを集めたシンプルで使いやすいリモコンです。	4,000円 (税別)
 ビタミンカセット	SP-VC1	約3年ご使用になれます。	3,000円 (税別)
 空気清浄フィルター	SP-VCF16	<p>静電気の力をもつ高性能なフィルターで、小さな分子の空気の汚れ (PM2.5)などを強力に除去します。</p> <div style="border: 1px solid black; padding: 5px; text-align: center;"> <p>⚠ 注意</p> <p>別売の空気清浄フィルター(型式: SP-VCF16)を取り付けた時は必ずリモコンの設定を行う</p> <p>リモコンの設定をしないで「冷房」運転を行うと室内機に露がつき、ときには露が落ちて家財などを濡らす原因になることがあります。</p> </div> <p>空気清浄フィルター(型式: SP-VCF16)をお取付けて運転の際は次のリモコン設定を必ず行ってください。</p> <p>運転停止中に あてよけ を押しながら 機能選択 を約5秒間押す。 リモコンに「UP」が約5秒間表示されます。</p> <p>解除するときは同じ操作を行うか、機能選択で「空清」機能の取り消し →P.48 を行ってください(「空清」機能も同時に取り消されます)。 設定されているか確認するときは機能選択で「空清」機能の設定操作 →P.48 を行うと「UP」が表示されます。</p> <div style="display: flex; justify-content: space-around;"> <div style="border: 1px solid black; padding: 5px;"> <p style="text-align: center;">リモコン表示</p>  </div> <div style="border: 1px solid black; padding: 5px;"> <p style="text-align: center;">リモコン</p> <p style="text-align: center;">扉を開けた状態</p>  </div> </div> <div style="border: 1px solid black; padding: 5px; margin-top: 10px;"> <p>お知らせ ●リモコンの乾電池を交換したときや長期間お使いにならないで取り出しておいた乾電池を入れたとき、リセットボタンを押したときには再設定してください。</p> </div>	2,000円 (税別)

このエアコンの除菌・防カビの試験機関・試験方法について

項目	試験機関・試験方法など
<p>「ステンレス・クリーン システム」について(室内機)</p> <ul style="list-style-type: none"> ● ステンレスでエアコン内部を除菌します。 ● ステンレスフィルターで除菌します。 <p>その他の除菌・防カビの機能について(室内機)</p> <ul style="list-style-type: none"> ● ファンに銀イオンを添加し、除菌効果があります。 ● 熱交換器は除菌・防カビ効果があります。 ● ダストボックスに防カビ剤を添加し防カビ効果があります。 	<p>除菌</p> <ul style="list-style-type: none"> ● 効果の確認を行った試験機関名：一般財団法人 ボーケン品質評価機構 ● 試験方法：JISZ2801定量試験(フィルム密着法) ● 除菌の方法：ステンレスに含まれる金属イオン、銀イオン ● 除菌を行っている対象部分の名称：ステンレス通風路・ステンレスフラップ・ステンレスフィルター・ビッグ&ウェーブファン・熱交換器 <p>● 試験結果：抗菌活性値99%抑制 *エアコンから出る空気を除菌しているわけではありません。</p> <p>防カビ</p> <ul style="list-style-type: none"> ● 効果の確認を行った試験機関名：一般財団法人 ボーケン品質評価機構 ● 試験方法：防カビ試験方法(ハロー法) ● 防カビの方法：防カビ剤 ● 防カビを行っている対象部分の名称：熱交換器(室内機)・ダストボックス ● 試験結果：防カビ効果あり <p>*カビの発生をすべて防げるものではありません。</p>

長年ご使用のエアコンの点検を！ ●ルームエアコンの補修用性能部品の保有期間は、製造打ち切り後10年です。

愛情点検



このような症状はありませんか？

- 電源コードやプラグが異常に熱い。
- 電源プラグが変色している。
- こげ臭いニオイがする。
- ブレーカーが頻繁に落ちる。
- 架台や吊り下げ等の取付部品が腐食していたり、取付がゆるんでいる。
- 室内機から水漏れがする。
- 運転音が異常に高くなる。
- その他の異常や故障がある。

ご使用中

このような症状のときは、故障や事故防止のため、スイッチを切り、コンセントから電源プラグを抜いて(またはブレーカーを“OFF”にして)必ず販売店に点検・修理をご相談ください。



このJ-Mossグリーンマークは、特定の化学物質[鉛・水銀・カドミウム・六価クロム・PBB(ポリブロモビフェニル)・PBDE(ポリブロモジフェニルエーテル)]の含有率がJIS C 0950:2008による基準値以下であることを示しています。(規定の除外項目を除く)

詳しい情報は、ホームページでご覧いただけます。<http://www.hitachi-ap.co.jp/company/environment/kankyo/jmoss/>

ホームページから「使いかた動画」を見る

■スマートフォンやタブレット端末を使うとき(コードが読み取れるとき)

①コードを読み取る



②見たい項目を選択



③再生



■パソコンを使うとき(コードが読み取れないとき)

- ①URLを入力 http://kadenfan.hitachi.co.jp/manual_movie/ra/ras-x40f2/index.html
- ②見たい項目を選択
- ③再生

お知らせ

- ご利用の環境によっては、コードの読み取り、動画の再生ができない場合があります。
- ご利用の際は、通信費等の費用がかかります。
- 「使いかた動画」のホームページ掲載は、予告なく中止することがあります。

日立ジョンソンコントロールズ空調株式会社

〒105-0022 東京都港区海岸一丁目16番1号 ニューピア竹芝サウスタワー

RAS-XJ22F RAS-XJ40F2
RAS-XJ25F RAS-XJ56F2
RAS-XJ28F RAS-XJ63F2 ⑤
RAS-XJ36F RAS-XJ71F2
RAS-XJ80F2

RAS-XJ22F RAS-XJ40F2
RAS-XJ25F RAS-XJ56F2
RAS-XJ28F RAS-XJ63F2
RAS-XJ36F RAS-XJ71F2
RAS-XJ80F2