

# HITACHI

## 取扱説明書

保証書・据付説明書別添付

### 日立ルームエアコン

型式

家庭用

アールエーエス ジェイティー ジー イー  
RAS-JT90G2E5

室外機 アールエーシー ジェイティー ジー イー  
RAC-JT90G2E5

リモコン アールエーアール ブイ  
RAR-7V3

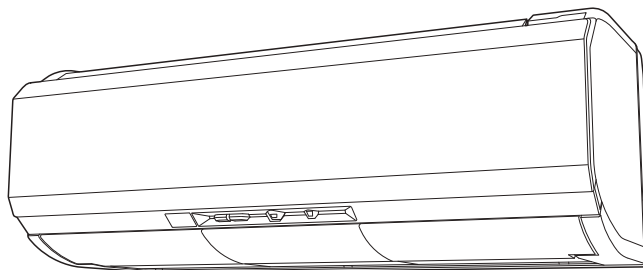

ステンレス・クリーン

### 白くまくん

日立エアコン

ホームページから「使いかた動画」  
をご覧ください。

スマートフォンやタブレット端末で  
読み取ってください。



- ①コードを読み取る
- ②見たい項目を選択
- ③再生

コードが読み取れない場合は、つぎのURLを  
入力してください。

[http://kadenfan.hitachi.co.jp/manual\\_movie/ra/ras-x40g2/index.html](http://kadenfan.hitachi.co.jp/manual_movie/ra/ras-x40g2/index.html)

- ご利用の際は、通信費などの費用がかかります。
- 「使いかた動画」と取扱説明書で一部表現が異なる場合があります。
- ご利用の環境によっては、コードの読み取り・動画の再生ができないことがあります。
- 「使いかた動画」のホームページ掲載は、予告なく中止することがあります。

このたびは、日立ルームエアコンをお買い上げいただき、まことにありがとうございました。

この取扱説明書をよくお読みになり、正しくご使用ください。

お読みになったあとは、保証書・据付説明書とともに大切に保管してください。

「安全上のご注意」(→P.4~6)をお読みいただき、正しくお使いください。

このルームエアコンは、一般家庭の人を対象とした空調を目的とするものです。  
食品・動植物・精密機器・美術品・医薬品などの保存には使用しないでください。



この製品はオゾン層を破壊しない冷媒を使用しています。



日本国内家庭用  
Use only in Japan.

# 特長 日立はエコに くらしカメラ<sup>エーアイ</sup>AI をたし算

## 【くらしカメラ<sup>エーアイ</sup>AI】

人を識別し在室時間がわかる。体感温度を予測して快適&省エネ。

AIはArtificial Intelligence (人工知能) の略です。人を識別し在室時間による体感温度変化を予測する機能をAIとしています。「識別」とは性別、年代を特定するものではありません。

## 【日立独自】[ステンレス・クリーン システム]

エアコン内部を清潔に。しかも、フィルター自動お掃除でお手入れラクラク。

## 上手な使いかたのポイント

### エアコンの風がスムーズに流れるようにしましょう

エアコンは、お部屋の空気を循環させて設定した温度にする仕組みです。室内機の吹き出し口や吸い込み口をカーテンや他の障害物でふさがないようにください。スムーズな風の流れるは、設定した温度になるまでの時間を早め、節電になります。

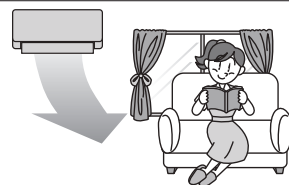

### 冷やし過ぎや、暖め過ぎのないようにしましょう

冷やし過ぎや暖め過ぎは健康上好ましくなく、電気も多く使います。「適切な温度」の設定が、体にも家計にもおすすめです。



### 窓のカーテンやブラインドを上手に使いましょう

窓のカーテンやブラインドを閉めれば、熱の出入りが抑えられます。設定した温度に早く到達し、設定した温度を保ちやすくなり、節電になります。※カーテンがエアコンの風の流れるを邪魔しないようにしてください。



## よくあるお問い合わせ

→P.    のあとの数字は主な説明のあるページです。

**送風にする** → 温度を32℃に設定して、「冷房」を運転してください。「送風」モードになります。室温が32℃を超えるときは、「冷房」になることがあります。

**室外機から水や湯気が出る** (→P.59)

**音がする** (→P.55)

**ニオイがする** (→P.57)

**ランプが点滅する** (→P.54)

**「予熱・霜とり」ランプが点灯する** (→P.54)

**勝手に運転する** (→P.55)

**運転中に、勝手に停止する** (→P.56)

**停止したのに、運転している** (→P.55)

# もくじ

## ご使用の前に

安全上のご注意 <b>必ずお守りください</b> .....	4
各部のなまえ .....	7
室内機・室外機 .....	7
リモコン .....	8
付属品 .....	9
運転前の準備 .....	10
室内機の準備 .....	10
ビタミンカセット(付属品)の取り付け .....	10
電源プラグをコンセントに差し込む .....	10
リモコンの準備 .....	11
くらしカメラAI .....	15

## 使いかた

運転する .....	16
エアコンに運転をまかせる・暖房・冷房・除湿 .....	16
温度・風速の設定 .....	17
<b>ecoこれっきり</b> <b>ひと押しでおまかせ</b> ( <b>ecoこれっきり自動</b> ) .....	18
風向を変える .....	20
上下風向 .....	20
左右風向 .....	21
タイマーを使う .....	22
切/入タイマー .....	22
みはっておやすみ .....	23

## いろいろな機能を使う

エリア風あて/風よけを使う .....	24
くらしカメラによる便利な機能を使う .....	25
ひと識別・気流の通り道 .....	25
天井気流・間取りサーチ .....	25
暖房の便利な使いかた .....	26
ゆか暖・温風プラス .....	26
すぐ暖房 .....	27
オプション機能を使う(機能選択) .....	28
定期オートクリーン・遠隔操作 .....	29
オートオフ .....	30
自動掃除なし・室温ウォッチ・空清・ステンレスイオン空清 .....	31
アンペア切り換え(セーブ) .....	32
温度や電気代などを見る(おしえて機能) .....	33
フィルターを掃除する .....	34

## 該当する運転・機能をお使いの際は、お読みください 知っておいていただきたいこと...36

ecoこれっきり自動・eco運転・暖房 .....	36
冷房・除湿・切/入タイマー .....	37
ひと識別・気流の通り道・間取りサーチ .....	38
風向を変える・すぐ暖房 .....	40
風速・エリア風あて/風よけ・遠隔操作 .....	41
ゆか暖・温風プラス・フィルターを掃除する .....	42
みはっておやすみ .....	43
くらしカメラ .....	44
運転の種類と機能の組み合わせ .....	45

## お手入れ...46

お手入れできる部品 .....	46
お手入れするときは・お手入れが終わったら .....	46
フロントパネルの開閉、取り外し・取り付け .....	47
エアフィルター(ステンレスフィルター)のお手入れ .....	48
ホコリキャッチャーのお手入れ .....	49
ワイパー・ワイパーカバーのお手入れ .....	50
ビタミンカセットのお手入れ .....	51
長期間ご使用にならないときは .....	52
定期点検 .....	52
点検整備 .....	52
据え付け .....	53

## お困りのときは

リモコンが使えないとき(応急運転) .....	54
お困りのときは .....	54
ランプの点滅・ランプの点灯 .....	54
音・運転 .....	55
可動パネル・ニオイ・リモコン .....	57
気流の通り道・エリア風あて/風よけ・上下風向 .....	58
フィルターの掃除・霧・その他・室外機・排水ホース .....	59
こんなときは、すぐ販売店へ .....	59

## 保証とアフターサービス **必ずお読みください**...60





お客様ご相談窓口 .....	61
仕様 .....	62
除菌・防カビの試験機関・試験方法 .....	62
長期使用製品安全表示制度に基づく本体表示 .....	63
別売部品 .....	63

# 安全上のご注意 必ずお守りください

お使いになる人や、ほかの人への危害、財産への損害を未然に防止するため、必ずお守りいただくことを次のように説明しています。また、本文中の注意事項についてもよくお読みのうえ、正しくお使いください。

## ここに示した注記事項は

表示と内容を見逃して、誤った使い方をしていたときに生じる危害や損害の程度を、つぎの表示で区分し、説明しています。

危害や損害とその程度と区分		絵表示	
 <b>警告</b>	「死亡または重傷を負うおそれがある」内容です。		してはいけない「禁止」の内容です。
 <b>注意</b>	「軽傷を負う、または物的損害を生じるおそれがある」内容です。		実行していただく「強制」の内容です。

## ■お読みになったあとは、お使いになる方がいつでも見られる所に必ず保管してください。 据え付け・移設・修理

** 警告**

- 

● 指定冷媒 (R32) 以外は使用 (冷媒補充・入替え) しない  
機器の故障や破裂、けがの原因になります。
- 禁止

● 改造しない  
改造すると、水漏れ・故障・感電・火災の原因になります。
- 

● 電源は、必ずエアコン専用回路のコンセントを使用する  
専用回路以外のコンセントを使用すると発熱し、火災の原因になります。
- 強制

● 据え付け・移設は、お買い上げの販売店または、専門業者に依頼する  
お客様自身で据付工事・移設をされ、不備があると、水漏れや感電・火災の原因になります。
- 強制

● 修理は、お買い上げの販売店または、日立のお客様ご相談窓口へ依頼する  
お客様自身で修理をされ、不備があると、感電や火災の原因になります。
- 

● アース (接地) を確実に  
アース工事は、販売店または、専門業者に依頼する  
アース線は、ガス管・水道管・避雷針・電話のアース線などに接続しないでください。  
アース (接地) が不確実な場合は、故障や漏電のときに感電や火災の原因になります。
- 

● 漏電遮断器を取り付ける  
漏電遮断器が取り付けられていないと、感電や火災の原因になることがあります。

** 注意**

- 

● 可燃性ガスの漏れるおそれのある場所に設置しない  
万一、ガスが漏れて室外機の周囲にたまると、発火して火災の原因になることがあります。
- 禁止

● 動植物に直接風が当たる場所には設置しない  
動植物に悪影響を及ぼす原因になることがあります。
- 

● ドレンホースは、確実に排水するように配管する  
不確実な場合は、屋内に浸水し、家財などをぬらす原因になることがあります。

## 電源プラグ・電源コード・コンセント

### 警告



禁止

#### 電源コード

- 途中での接続はしない
- 延長コードを使用しない
- ステップルなどで固定しない
- 突っ張らせない
- 他の器具とのタコ足配線はしない

感電や火災の原因になります。

- 束ねない
- 引っ張らない
- 物を載せない
- 加熱しない
- 加工しない
- 物と物の間に挟まない

電源コードが破損する原因になります。傷んだまま使用すると、感電や火災の原因になります。



強制

- 電源プラグに、ホコリが付着していないか確認する
- 電源プラグは、刃の根元まで確実に差し込む

ホコリがたまった状態での使用や、接続が不完全な場合は、感電や火災の原因になります。

- コンセントが、がたついていないか確認する

がたつきがあると、感電や火災の原因になります。

がたつきがある場合は、お買い上げの販売店または、電気工事専門業者にご相談ください。



プラグを抜く

- 異常時(焦げ臭いなど)は、直ちに運転を停止し、電源プラグを抜くか、ブレーカーを切る

異常のまま運転を続けると、故障や感電・火災の原因になります。

お買い上げの販売店または、お客様ご相談窓口にて点検・修理を依頼してください。

## お取り扱い・お手入れ

### 警告



禁止

- 長時間冷風を身体に直接当てない
- 冷やし過ぎない

体調悪化や健康障害の原因になります。特にお子様や高齢者にはご注意ください。

- 吹き出し口・吸い込み口は、ふさがない
- 吹き出し口・吸い込み口に、指や棒などを入れない

内部でファンが高速回転していますので、けがや故障の原因になります。また、性能が低下します。

- お客様自身で室内機内部の洗浄をしない、また消臭剤を吹きかけない

エアコンの洗浄には、専門技術が必要なため、お買い上げの販売店に相談する

市販の洗浄剤や消臭剤などを使用すると、樹脂部品の割れ・内部部品の劣化・排水経路の詰まりに至ることがあり、水漏れ・感電などの原因にもなります。また、洗浄剤や消臭剤が電気品やモーターにかかること、感電や火災の原因になります。

- 乳幼児の手の届く所にリモコンを置かない

誤操作や、乾電池を取り出し、誤って飲み込んでしまう原因になります。

飲み込んだ場合は、すぐに医師に相談してください。

- 電源プラグを抜いて、停止しない

感電や火災の原因になります。



強制

- 冷えない、暖まらない場合は、冷媒漏れが原因のひとつと考えられるので、お買い上げの販売店に相談する

冷媒は安全で、通常は漏れませんが、万一室内に漏れ、ファンヒータ・ストーブ・コンロなどの火気に触れると有害な生成物が発生します。刺激臭があるときは、すぐにエアコンを停止し、窓などを開けて換気してください。

### 注意



禁止

- エアコンを水洗いしない
- 花瓶など、水の入った容器を載せない

漏電により、感電・発火の原因になります。



ぬれ手禁止

- ぬれた手でスイッチを操作しない
- ぬれた手で電源プラグを抜き差ししない

感電の原因になります。

# 安全上のご注意 必ずお守りください (つづき)

## お取り扱い・お手入れ

### ⚠ 注意



禁止

- 電源プラグを抜くときは、電源コードを引っ張って抜かない  
コードの内部が断線して、発熱・発火の原因になることがあります。

---

- 室外機の上に乗らない ●室外機の上に物を載せない ●室内機にぶら下からない
- 不安定な台に乗って、エアコンの操作やお手入れをしない  
落下・転倒などによる、けがの原因になります。

---

- 燃焼器具と一緒に運転するときは、こまめに換気をする  
換気が不十分な場合は、酸素不足の原因になることがあります。

---

- エアコンの風が直接当たる所に、燃焼器具を置かない  
燃焼器具の不完全燃焼の原因になることがあります。

---

- 長期使用などで、傷んだままの据付台などで使用しない  
室外機の落下につながり、けがなどの原因になります。

---

- 動植物に直接風を当てない  
動植物に悪影響を及ぼす原因になることがあります。

---

- 床面などにワックスを塗布する場合は、運転しない  
エアコン内部にワックスの成分が付着し、水漏れの原因になります。  
ワックス塗布後は、十分換気をしてから運転してください。

---

- 長時間、吹き出し口付近で温風を身体に直接当てない  
低温やけどや脱水症状の原因になることがあります。

---

- このエアコンは、一般家庭の人を対象とした空調を目的とするものですので、食品・動植物・精密機器  
美術品・医療品などの保存など、特殊用途に使用しない  
これらの品質低下の原因やエアコンの機能・性能の低下および故障の原因になることがあります。

---

- 能力以上の負荷(冷房・暖房能力以上の広いお部屋や多勢の人が居るなど)で使用しない  
設定した温度に到達しないことや、露が落ちて家財をぬらす原因になることがあります。

---

- エアコンの下に他の電気製品や家財などを置かない
- 「冷房」「除湿」運転中に、窓や戸を開放した状態(湿度が80%以上)などで長時間運転しない  
室内機から水滴が落ちて汚損・故障の原因になることがあります。
- 新築・改築時にお部屋の乾燥に使用しない  
エアコンの機能・性能の低下の原因になることがあります。  
室内機から水滴が落ちて汚損・故障の原因になることがあります。



接触禁止

- 冷媒配管パイプ・接続バルブに触らない
- 室外機の吸い込み口・底面・アルミフィンに触らない
- 室内機のアルミフィンに触らない
- 上下風向板に触らない
- フィルターの掃除中に、室内機上面に指や棒などを入れない  
やけど・けが・故障の原因になります。

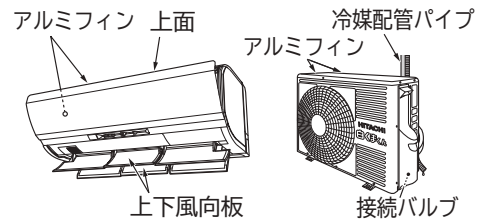

強制

- お手入れをするときは、手袋を着用する  
けがをする原因になります。

---

- お手入れをするときは、必ず運転を停止し、電源プラグを抜くか、ブレーカーを切る  
内部でファンが高速回転していますので、けがや故障の原因になります。

---

- 可動パネル・吹き出し口に洗濯物などを掛けない  
可動パネル・上下風向板が落下し、けがの原因になります。



プラグを抜く

- 落雷のおそれがあるときは、運転を停止し、電源プラグを抜くか、ブレーカーを切る  
落雷の程度によっては、故障の原因になります。

---

- 長期間使用しない場合は、安全のため電源プラグをコンセントから抜く  
ホコリがたまって、発熱・火災の原因になることがあります。

# 各部のなまえ

## 室内機

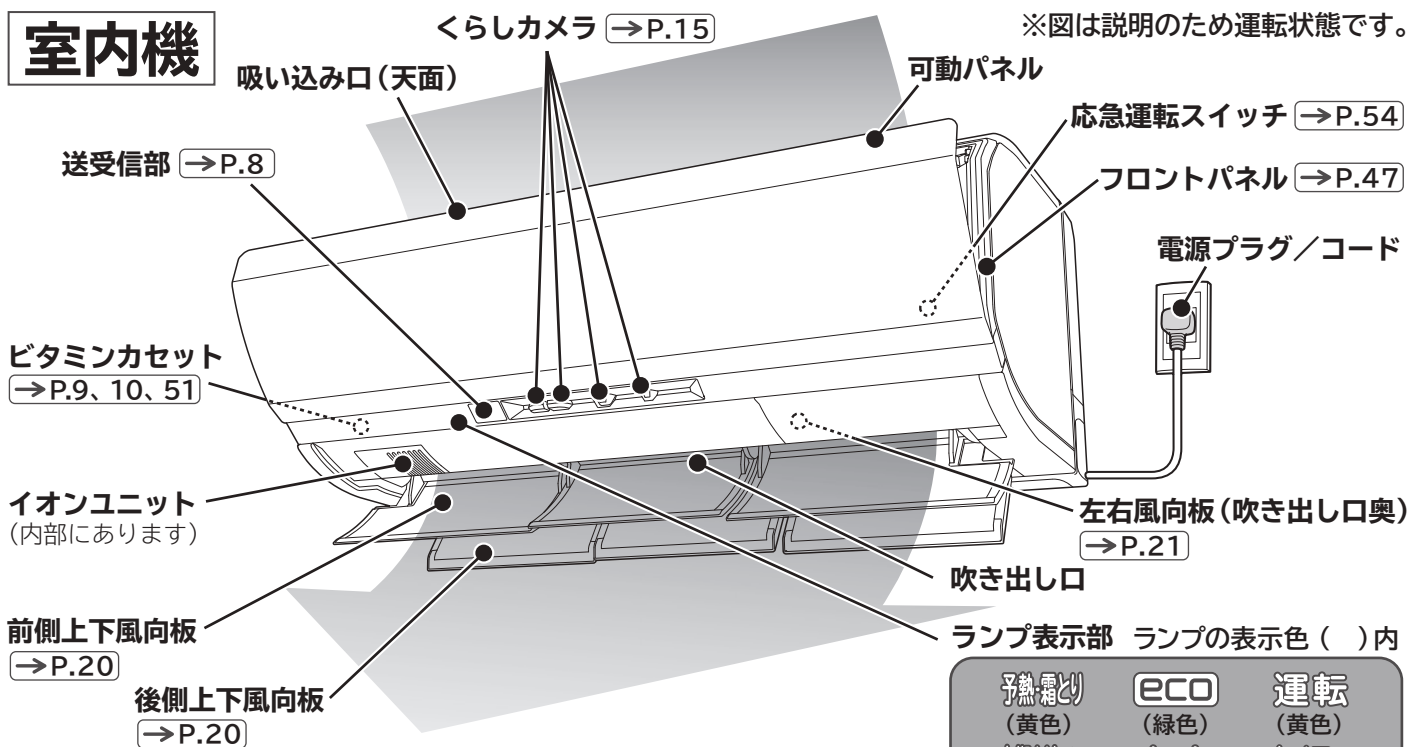

※図は説明のため運転状態です。

### ランプの点灯で運転状況などをお知らせします

- ランプの点滅については(→P.54)を参照してください。
- 「みはっておやすみ」(→P.23)設定中は、ランプを暗く表示します。

予熱霜とり (黄色)	ECO (緑色)	運転 (黄色)
定期クリーン (黄色)	在室 (橙色)	タイマー (橙色)
	オートオフ (黄色)	クリーン (黄色)

ランプ	こんなときに点灯します
運転	●運転中に点灯します。 フィルターの掃除中(→P.34)・「暖房」停止後の「みはって霜とり」(→P.36)中は点灯しません。
タイマー	●「切タイマー」「入タイマー」(→P.22)予約中、「みはっておやすみ」(→P.23)設定中に点灯します。 ●「みはっておやすみ」のみはり期間も点灯します。(→P.43)
クリーン	●フィルターの掃除中(→P.34)および「定期オートクリーン」(→P.29)運転中に点灯します。
ECO	●「ecoこれっきり自動」運転、「eco運転」(→P.18)設定中に点灯します。
在室	●「くらしカメラ」動作中に人を検知すると点灯します(「すぐ暖房」(→P.27)の「予熱」中は点灯しません)。
オートオフ	●「ecoこれっきり自動」運転、「eco運転」(→P.18)設定中に、「オートオフ」(→P.30)が設定されていると点灯します。「オートオフ」中も点灯します。
予熱霜とり	●「予熱」「みはって霜とり」(→P.36)中、「すぐ暖房」(→P.27)の「予熱」中に点灯します。
定期クリーン	●「定期オートクリーン」(→P.29)設定中および運転中に点灯します。

## 室外機

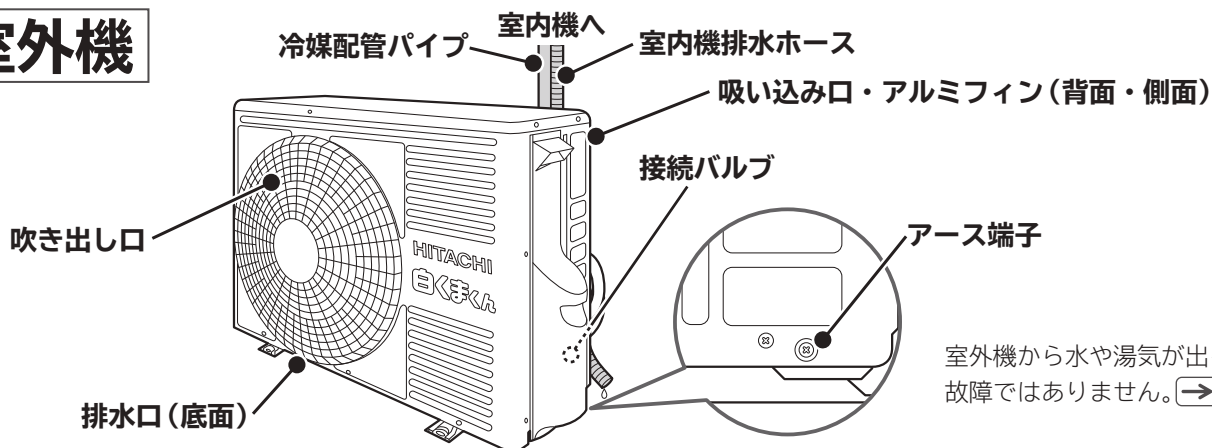

室外機から水や湯気が出るのは故障ではありません。(→P.59)

# 各部のなまえ (つづき)

## リモコン

図の液晶表示は、「暖房」の例を表示しています。

### 送受信部

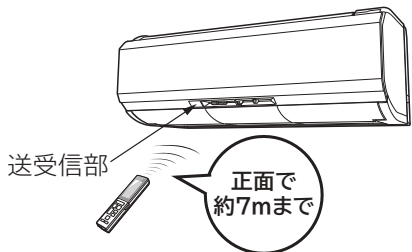

- 室内機の送受信部に向けて操作してください。室内機が受信すると、受信音が鳴ります。電源を入れた直後(約10秒間)は、操作しても室内機は受信しません。
- 送受信できる距離は、正面で約7mです。
- 室内に電子点灯形の照明器具がある場合は、受信距離が短くなったり、送受信できなくなることがあります。

### エアコンに運転をまかせる (ECOこれっきり自動)

→P.16、18

### 「ECO運転」を設定する →P.18

#### お知らせ

「ECOこれっきり」は蓄光ボタンです。吸収・蓄積した光を放出して発光するので、徐々に暗くなりますが、光にあてると再び発光します。

### 「暖房」を運転する →P.16

### 温度を設定する →P.17

### 運転を停止する

### 「ひと識別」を設定する →P.25

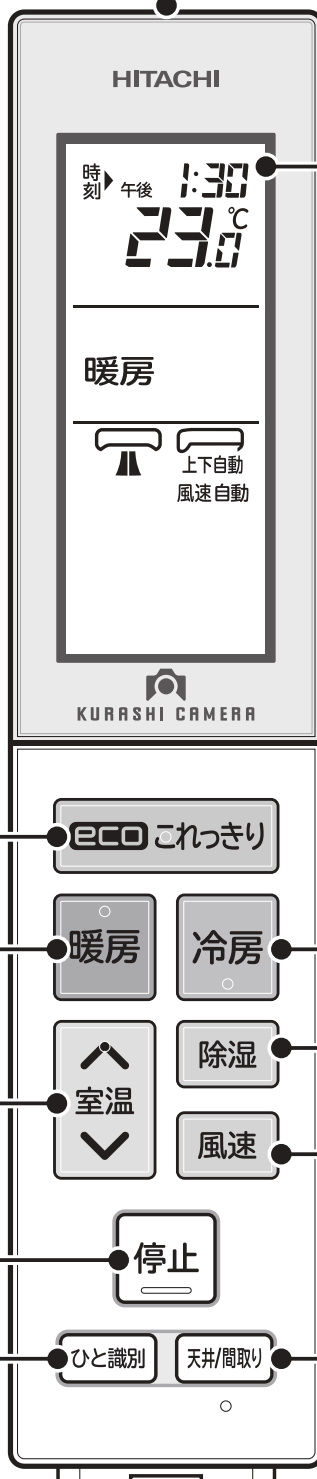

## 液晶表示

- 運転内容や機能の設定内容を表示します。
- 液晶は見にくい角度があります。故障ではありません。
- 節電のため、停止状態で約3分操作しないと液晶が消灯します。ボタンを押すと表示します。「切/入タイマー」「すぐ暖房」を予約中は、消灯しません。運転ボタンを押すと、液晶を表示して、運転を開始します。

## 無効操作について

操作した動作ができないときは「無効操作」が表示されます。

## アドレス切換

- 同じ部屋に2台の室内機を据え付けたときなどにリモコンの混信を防ぎます。
- アドレスを切り換えたあとは、送信すると、液晶に「B」が表示されます。

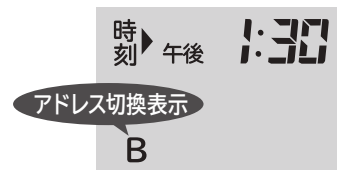

アドレス切換については、お買い上げの販売店にお問い合わせください。

### 「冷房」を運転する →P.16

### 「除湿」を運転する →P.16

### 風速を設定する →P.17

### 「天井気流」「間取りサーチ」を設定する →P.25

- リモコンはていねいに取り扱ってください。落としたり、水がかかると送受信できなくなることがあります。
- リモコンの点検について →P.57



# 扉の開閉のしかた

## 扉の開けかた

- 左右側面の凹部で扉に指をかけて、下に開ける。

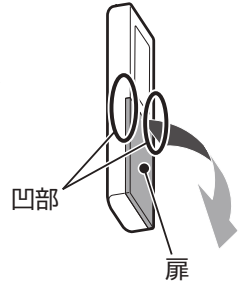

## 扉の閉じかた

- 「カチッ」と音がするまで扉上部を押して、確実に閉じる。

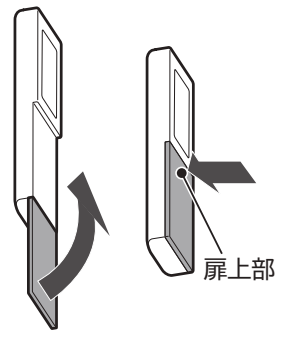



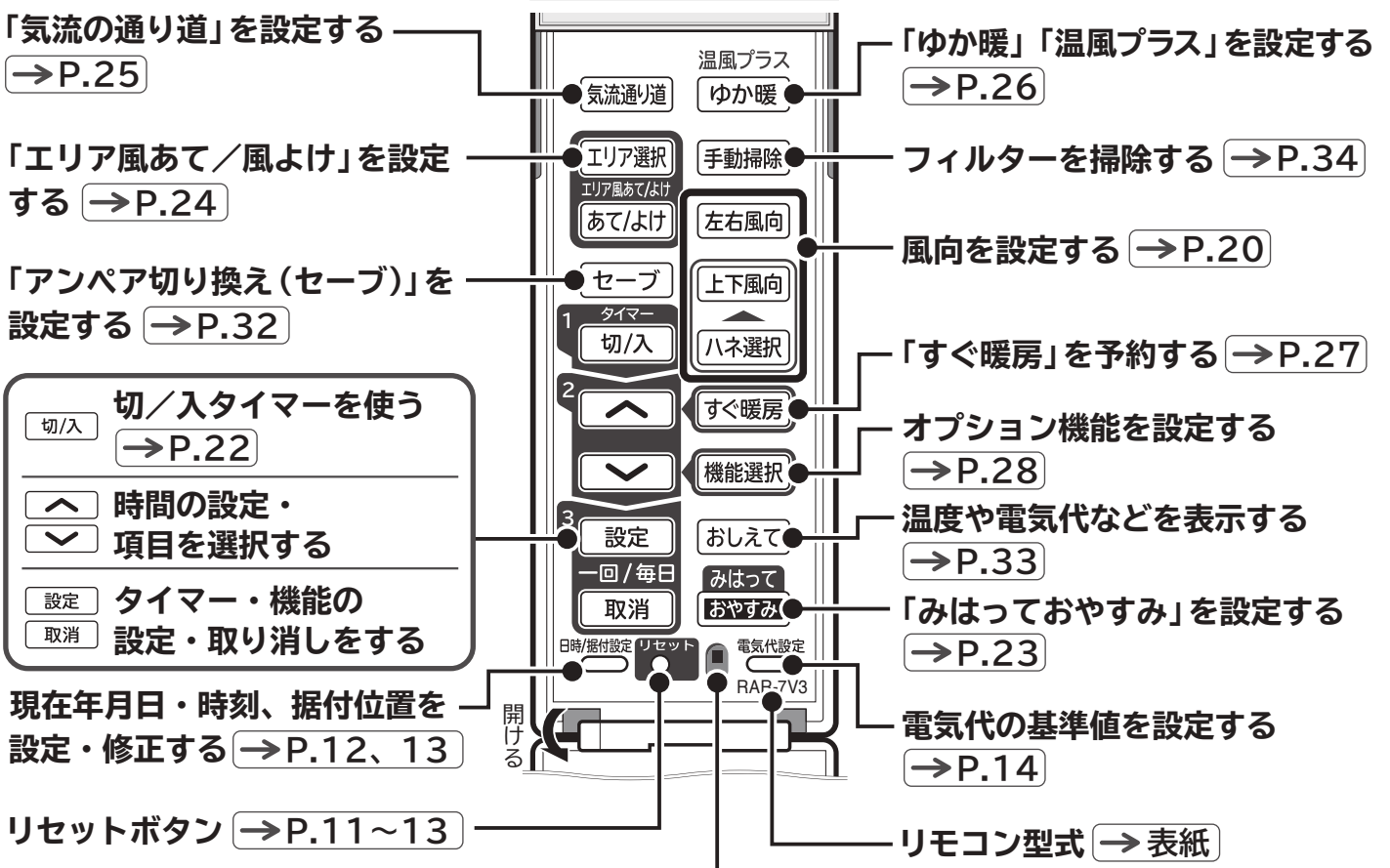

## 扉を開けた状態



**ご注意** ボタンではありません。操作しないでください。

## 付属品

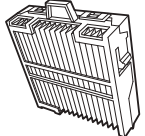
リモコン	モニター用単3形アルカリ乾電池	リモコンホルダー	固定ねじ (リモコンホルダー用)	ビタミンカセット
→ P.11~14	→ P.11	→ P.11	→ P.11	→ P.10、51
				
1個	2本	1個	2本	1個

# 運転前の準備

## 室内機の準備

### ビタミンカセット (付属品) の取り付け

**ビタミンカセット** (→P.9) を取り付けてください

※取り付けなくても、支障なく運転できます。

フロントパネルを取り外し、室内機正面左下の開口部に、付属品のビタミンカセットを取り付けてください。

ビタミンカセットは、取っ手を持って突き当たるところまで、挿入してください。

※フロントパネルの取り外し・取り付けは (→P.47)

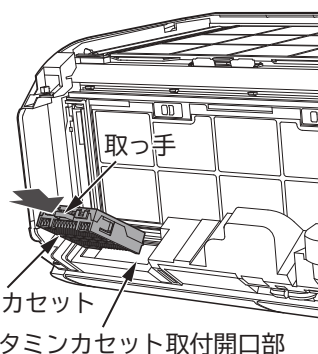

### 電源プラグをコンセントに差し込む

「クリーン」ランプが点灯します

室内機のランプ表示

予熱・霜とり	ECO	運転
定期クリーン	在室	タイマー
オートオフ	クリーン	点灯



**フィルター掃除ユニットが動作確認のため、1往復します** (→P.35)

- フィルター掃除ユニットが1往復する時間は、約11分間です。  
リモコンを操作しないでお待ちください。動作確認が終了すると、「クリーン」ランプは消灯します。

フィルター掃除ユニット

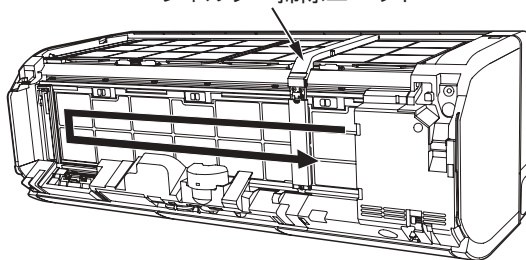

※イラストは説明のため、フロントパネルを取り外しています。

けがや故障の原因になりますので、フィルター掃除ユニットが動作中は、フロントパネルを開けたり、取り外したりしないでください。

- 電源を入れると、フィルター掃除ユニットは動作します。停電の復旧・ブレーカーを入れたときも動作します。
- オプション機能の「自動掃除なし」(→P.31)を設定すると、電源を入れても、フィルター掃除ユニットは、動作しません。リモコンを操作してフィルターを掃除することはできます。(→P.34)

### 「クリーン」ランプが点滅したときは

フィルター掃除ユニットが、異常で停止しています。  
電源プラグを抜いて、つぎのことを確認してください。

- ・輸送用の部品・テープが貼りついていないか。
- ・エアフィルター・ダストボックス・ホコリキャッチャー・ワイパー・ワイパーカバーが確実に取り付けられているか。(→P.48~51)

確認したあとに、再度電源プラグをコンセントに差し込んでください。

※電源プラグをコンセントから抜いて、再度差し込むときは、5分以上待ってから差し込んでください。

再度「クリーン」ランプが点滅するときは、お買い上げの販売店にご連絡ください。

室内機のランプ表示

予熱・霜とり	ECO	運転
定期クリーン	在室	タイマー
オートオフ	クリーン	点滅

# リモコンの準備

## 乾電池を入れる

※必ずアルカリ乾電池を使用してください。

### 1 電池ケースふたを外す

突起部を▽の向きに引いて、電池ケースふたを持ち上げる。

### 2 単3形アルカリ乾電池 (LR6タイプ) 2本を入れ、電池ケースふたを閉じる

- ⊕ ⊖ を電池ケースの表示に合わせて、正しく入れる。
- 電池ケースふたを「カチッ」と音がするまで押し込む。

### 3 ボールペンなど先の細いもので の○の部分を押す → P.9

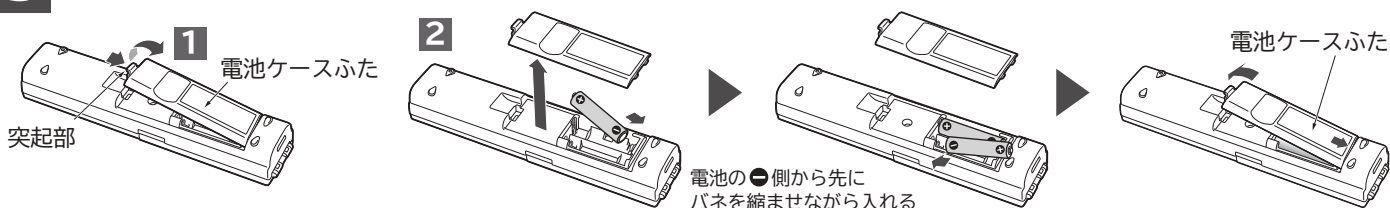

## 乾電池の取り扱いかた

- 乾電池を誤って使用すると、液漏れ・破裂の危険があります。乾電池の注意文をよく読み、特につぎの点に注意してご使用ください。
  - (1) 新旧・種類の違う乾電池を混ぜて使用しないでください。
  - (2) 充電式の乾電池 (ニッケル水素など) は使用しないでください (サイズ・形・性能が一部異なるため)。
  - (3) 長期間 (1ヵ月以上) 使用しないときは、乾電池を取り出してください。万一、液漏れしたときはよくふき取ってから、新しい乾電池に2本共交換してください。
- アルカリ乾電池の寿命は約1年です。使用推奨期限に近いもの・付属品の「モニター用乾電池」は寿命が短くなります。
-  が表示される・室内機の受信音がしない・お望みどおり運転ができないときなどは、新しい乾電池に2本共交換してください。
- 乾電池を交換したあとや動作が正常ではないときは、必ずリセットボタンを押してください。→ P.9
- 使用済み乾電池は、一般的にはリサイクル対象外です。有害ゴミではありませんので、電極にセロファンテープを貼り (ショートすると危険なため)、燃えないゴミとして処分してください。
 

※市町村で決められた回収の方法に従ってください。
- 乾電池から漏れた液が目に入ったときは、こすらずに、すぐに水道水などの多量のきれいな水で十分に洗い、医師の治療を受けてください。失明など障害の原因になります。
- 乾電池を充電・分解したり、火の中に投入しないでください。液漏れ・破裂・発火の原因になることがあります。

## リモコンホルダー (付属品) の使いかた

リモコンは、リモコンホルダーで柱や壁に取り付けできます。事前に取り付け場所からエアコンが運転・停止できることを確認してください。吹き抜けなど、室内機上部の天井が高い場合は、取り付け場所からエアコンが操作できないことがあります。

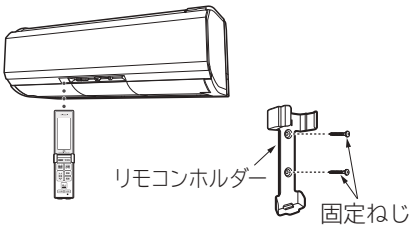
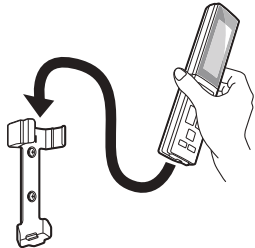
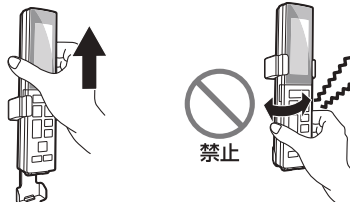
リモコンホルダーの取り付けかた	リモコンの取り付けかた	リモコンの取り外しかた
固定ねじ2本でしっかりした柱や壁に取り付けてください。 	上から差し込みます。 	上に引き抜きます。                     ※左右にねじって取り外さないでください。扉が外れることがあります。 

# 運転前の準備 (つづき)

## リモコンの準備 (つづき)

お使いになるときは、現在年月日・時刻、据付位置を設定します

**お願い**

初めてお使いになるときは、すべて設定してください

「切/入タイマー」「すぐ暖房」を予約できません。また、電気代を正しく表示できません。

## 現在年月日・時刻、据付位置の設定

2017年2月15日午後1時30分に設定するときを例に説明します。

**1**

ボールペンなど先の細いもので



の○の部分を押す

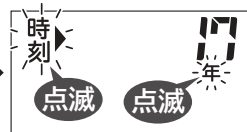
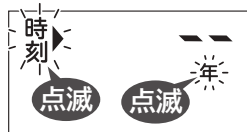

を押し、年を合わせる

※押し続けると、早送りします。

扉を開けた状態

**2**

**設定** を押す

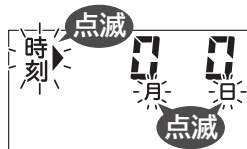

を押し、月日を合わせる

**3**

**設定** を押す

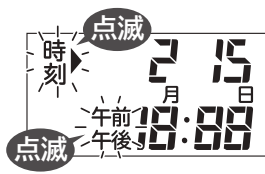

を押し、時刻を合わせる

**4**

**設定** を押す

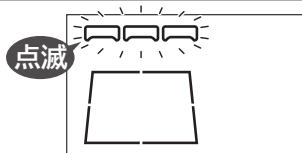

を押し、据付位置を合わせる

左の場合

※壁まで1m以内

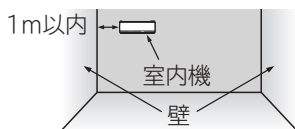

中央の場合

※壁まで左右1m以上

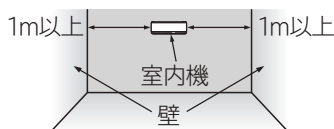

右の場合

※壁まで1m以内

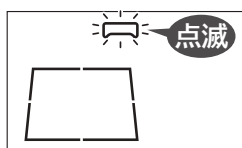
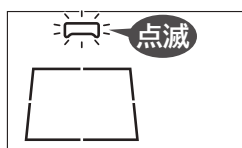
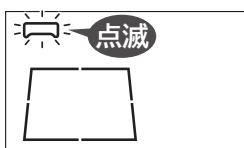
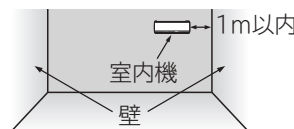

**5**

**設定** を押す

据付位置の点滅が、点灯に変わり、設定完了です。

据付位置の表示は、約10秒後に消灯します。

**1** ○の部分を押す

開ける



## 現在年月日・時刻、据付位置の修正

日時/据付設定  を押し、**2**～**5**の操作をする

「切/入タイマー」「すぐ暖房」予約中、「みはっておやすみ」設定中は、修正できません。

## 乾電池を交換した場合の再設定

乾電池を交換すると、リモコンがお買い上げ時の状態になります。室内機本体が記憶している現在年月日・時刻、電気代の基準値、据付位置をリモコンに取り込むことができます。つぎの手順で、取り込んでください。

**1** 運転を停止して、乾電池を交換する →P.11

**2** ボールペンなど先の細いもので  の○の部分を押す

**3** リモコンを室内機に向けて  を押す

- 前回運転の電気代が約10秒間表示され、現在時刻が表示されます。
- 現在時刻が正しくないときは、修正してください。

### お知らせ

電源プラグを抜くと、室内機が記憶している情報が消え、お買い上げ時の状態になります。室内機の電源プラグが一度でも抜かれると、室内機の情報を取り込むことができません。再度リモコンの設定をしてください。



# 運転前の準備 (つづき)

## リモコンの準備 (つづき)

※設定しなくても、支障なく運転できます。

※電気代の基準値がご不明の場合は、ご契約の電力会社にお問い合わせください。  
1円刻みで1～60円/kWhの範囲で設定できます。

### 電気代基準値の設定

1

電気代設定 **を** 押す



↑ ←進む  
↓ ←戻る

**を** 押し、 **通常** または、 **時間帯** を選ぶ

通常 を選んだ場合

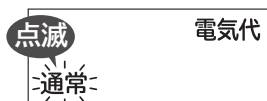

時間帯 を選んだ場合



- **通常** は時間帯に関係なく、一定の単価設定です。
- **時間帯** は朝夜・昼1・昼2・深夜の時間帯別に単価を設定できます。

時間帯	時間
朝夜	7～10時 17～23時
昼1	10～13時 16～17時
昼2	13～16時
深夜	23～ 7時

2

設定 **を** 押す

時間帯 を選んだ場合は、朝夜の設定になります。  
(リモコン表示は **時間帯朝**)

通常 を選んだときは、基準値を合わせたあと **6** へ進みます

お買い上げ時の設定：通常 …… 27円/kWh

時間帯朝 …… 26円/kWh



↑ ←進む  
↓ ←戻る

**を** 押し、 **基準値に合わせる**

3

設定 **を** 押す

時間帯 を選んだ場合は、**昼1** の設定になります。  
お買い上げ時の設定：39円/kWh

↑ ←進む  
↓ ←戻る

**を** 押し、 **基準値に合わせる**



4

設定 **を** 押す

時間帯 を選んだ場合は、**昼2** の設定になります。  
お買い上げ時の設定：39円/kWh

↑ ←進む  
↓ ←戻る

**を** 押し、 **基準値に合わせる**



5

設定 **を** 押す

時間帯 を選んだ場合は、**深 (深夜)** の設定になります。  
お買い上げ時の設定：12円/kWh

↑ ←進む  
↓ ←戻る

**を** 押し、 **基準値に合わせる**



6

リモコンを室内機に向けて **設定** **を** 押す

「ピッ」と鳴り、設定完了です。

扉を開けた状態



「暮らしカメラ」で人とお部屋の状況を検知して、省エネ・気流の制御をします。

運転・機能の説明ページに  表示のある運転・機能は、「暮らしカメラ」を使用します。

## 「暮らしカメラ」で検知できること

「暮らしカメラ」は、左右に回転して、人とお部屋の状況を検知します。

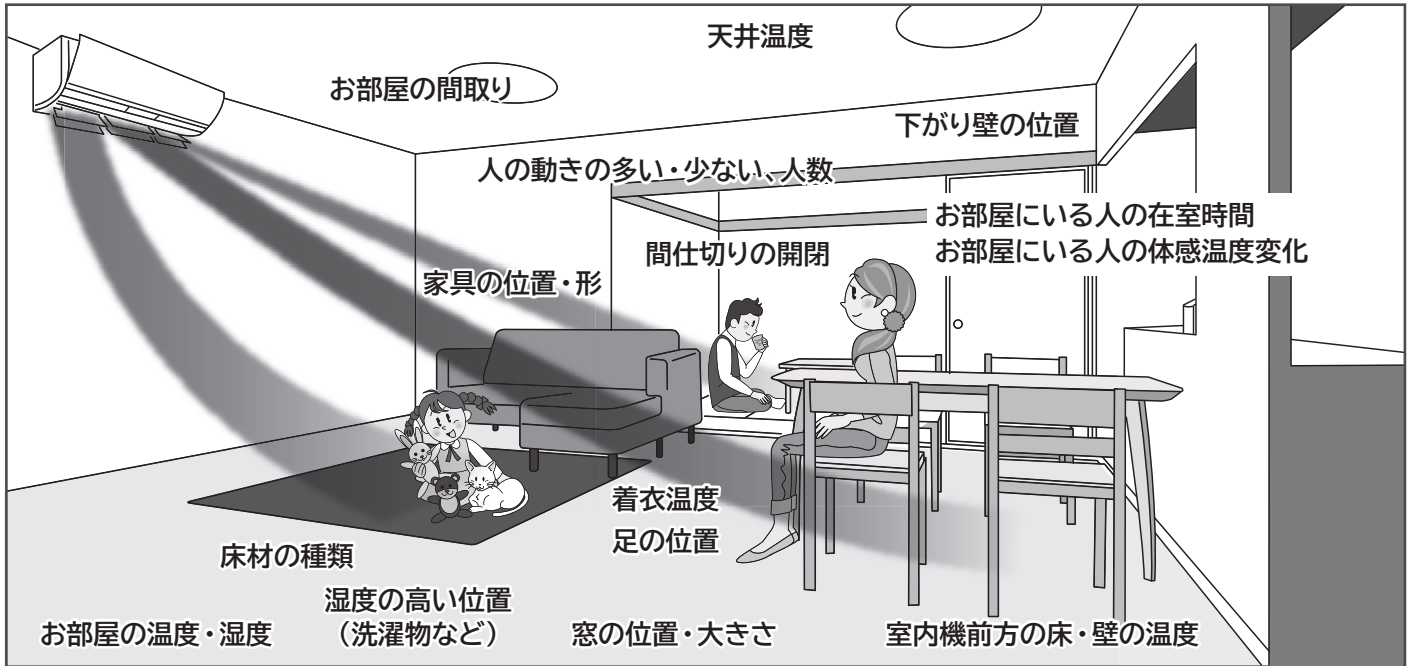

※プライバシーに配慮して、録画・画像の出力機能はありません。

## 「暮らしカメラ」の検知できる範囲

「暮らしカメラ」は、水色に点灯し、約40秒ごとに回転しながら、左・正面・右の3方向を検知します。室内機を中心にして、約150度の範囲で約7mまで、下方向に約45度の範囲を検知できます。

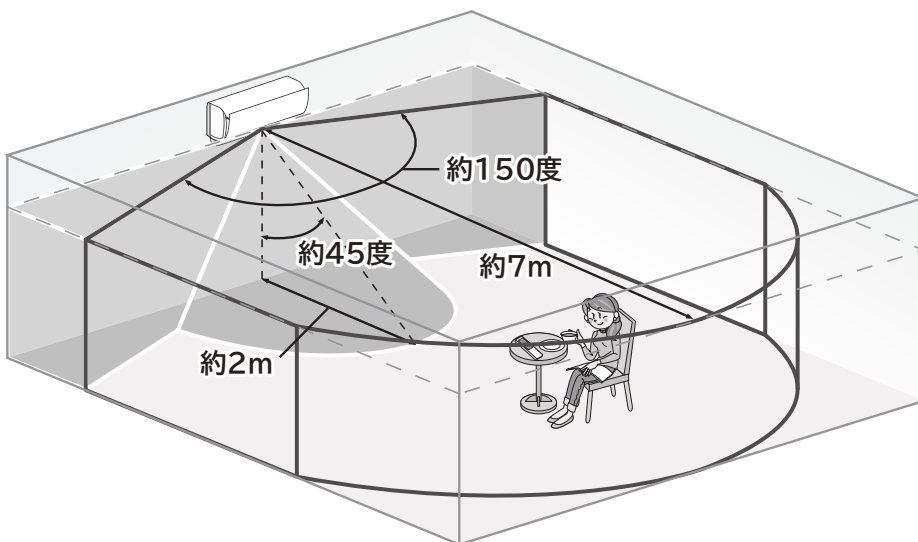

お部屋を上から見た場合

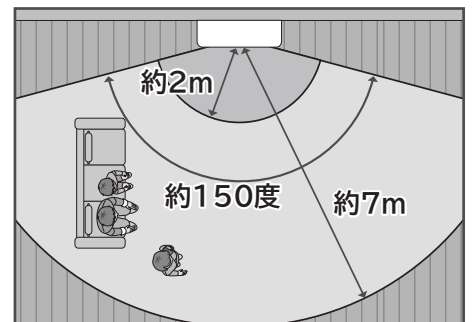

お部屋を横から見た場合

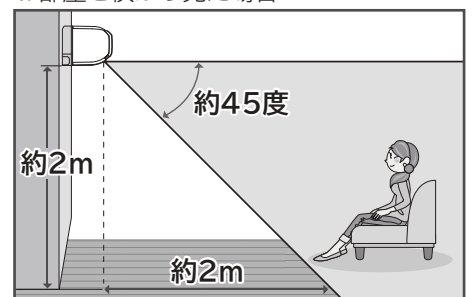

### 検知できないのは

- 検知できる範囲は、室内機の据え付けてある高さによって変わります。据え付けてある高さが約2mの場合、室内機から約2mの範囲および、据え付けてある壁面は、検知できません。
- 室内機と人の間に、壁・ついたて・タンス・本棚などがある場所は検知できません。

※温度カメラは天井の温度も検知します。

# 運転する

ルームエアコンは運転の種類や運転状況にあわせて、さまざまな動作をします。

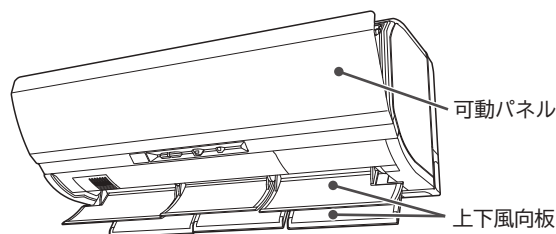

## お好みの運転ボタンを押す

室内機から受信音が「ピッ」と鳴り、運転を開始します。

リモコンに運転内容が表示されます。また、室内機の可動パネル・上下風向板が自動的に開きます。

**お知らせ** エアコンを運転中に、運転の種類を変えた場合（「除湿」から「暖房」に変えるなど）は、製品保護のため、運転を約3分間停止することがあります。

## エアコンに運転をまかせる（ECOこれっきり自動）



**ECOこれっきり** を押す

自動で運転を選択する「これっきり自動」に「くらしカメラ」による省エネ（eco運転）をプラスします。→P.18

## 「暖房」を運転する

※知っておいていただきたいこと →P.36

**暖房** を押す

「暖房」には便利な機能があります。→P.26

## 「冷房」を運転する

※知っておいていただきたいこと →P.37

**冷房** を押す

## 「除湿」を運転する

※知っておいていただきたいこと →P.37

**除湿** を押す

ボタンを押すごとに切り換わり、選択した「除湿」を運転します。

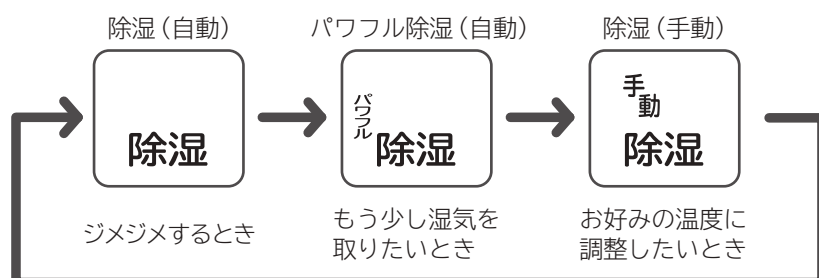

液晶の表示は「暖房」の場合





# お好みに設定を変える

※在室人数・お部屋の条件・外気温によっては、設定した温度にならないことがあります。

## 温度の設定

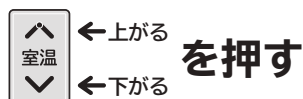

←上がる  
←下がる

**を押す**

- 押し続けると、早送りします。
- 押すごとに「ピッ」と鳴り、変わります。

運転の種類	温度の調整範囲
ecoこれっきり自動	自動調整した温度の-3~+3℃(1℃ずつ変わります) ※暑い・寒いと感じるときは、調整してください。
暖房・冷房・除湿(手動)	16.0~32.0℃(0.5℃ずつ変わります)
除湿(自動)・パワフル除湿(自動)	調整できません。

## 風速の設定

※知っておいていただきたいこと →P.41

液晶の表示は「暖房」の場合

設定内容は、運転ごとに記憶されます。

**風速** **を押す**

押すごとに「ピッ」と鳴り、切り換わります。



※「eco運転」(→P.18)を設定中は、が選べません。

「ecoこれっきり自動」(→P.18)「除湿」を運転中は、☆の風速が選べません。

「みはっておやすみ」を設定中は、で固定、「ゆか暖」「温風プラス」を設定中は「自動」で固定になります。

※温度・風速を調整中の受信音は、つぎのようなお知らせです。

ピピッ・・・設定した温度が20℃・設定した風速が「自動」の場合

ピピピッ・・・設定した温度が30℃の場合

ピピッ ピピッ・・・設定できる範囲を超えて、温度を調整しようとした場合

## 運転を止める

**停止** **を押す**

室内機から受信音が「ピー」と鳴り、運転を停止します。

リモコンにが表示され、室内機の可動パネル・上下風向板が自動的に閉じます。

運転を停止したあとに、右記の動作をすることがあります。

・自動でフィルターを掃除 →P.34

・室外機の霜取り(みはって霜とり) →P.36



ecoこれっきり

# ひと押しでおまかせ (ecoこれっきり自動)

最適な運転を自動で選択する「これっきり自動」に、「くらしカメラ」による省エネ (eco 運転) をプラスします。

※知っておいていただきたいこと →P.36

## これっきり自動

室温と外気温により、「暖房」「除湿」「冷房」を自動的に選択します。

室温 約23℃	約27℃
<b>暖房</b>	<b>除湿</b>
室温約23℃を目標に運転します。	運転開始時の室温-2℃を最初の目標にして運転します。お部屋の湿度が高いときや低いときは、室温を自動的に再設定します。目標とする湿度は約50~60%です。
※運転の種類は、外気温によっても変わります。	

運転を開始したあとは、1時間毎に室温と外気温を検知し、必要に応じて運転を切り換えます。

eco 運転 

## + プラス

※「暖房」「冷房」「除湿」を運転中に **ecoこれっきり** を押した場合は、それぞれの運転に「eco運転」を設定します。もう一度押すと、取り消しになります。

「くらしカメラ」でお部屋の状況を検知して、目標にする温度・湿度を自動的に調整し、省エネで運転します。

※リモコンの設定した温度の表示は変わりません。

- 「eco運転」設定中は、「eco」ランプが点灯し、リモコンに **eco** が表示されます。

### 室内機のランプ表示



**ご注意** つぎのようなときは、**ecoこれっきり** を押して、「eco運転」を取り消してください

- 横になっている人がいる・乳幼児だけになる場合  
人を検知できず、室温がお好みにならないことがあります。
- 冷えない、暖まらないと感じたとき。

- つぎの条件により、目標にする温度・湿度を運転の種類に応じて、自動で調整します。  
人の動き・人数、お部屋の温度・湿度、人の周辺温度、暖かいまたは、涼しいエリアに人がいるとき

## + プラス

## ひと識別・気流の通り道・天井気流・間取りサーチを同時に設定

「くらしカメラ」が、人・お部屋の状況を検知して、さまざまな情報を組み合わせ、快適な気流の制御をします。状況に合わせて「ひと識別」「気流の通り道」「天井気流」「間取りサーチ」の制御をします。

- それぞれの機能は、個別に取り消すことができます。→P.25  
取り消した機能は、次回運転から同時に設定されなくなります。再度設定すると、同時に設定されるようになります。
- 「エリア風あて/風よけ」「みはっておやすみ」を設定すると、すべて取り消されます。
- お年寄りや乳幼児に風を当てたくないとき・ご希望に沿わないときなどは、風向を調整してください。→P.20  
風向を調整すると、「ひと識別」「気流の通り道」「天井気流」「間取りサーチ」は、取り消されます。この場合も、次回運転から同時に設定されなくなります。

すべて設定された場合のリモコン表示



# 間取りサーチ

お部屋の間取り・間仕切りの開閉を検知して、上下・左右風向板と風速・目標にする温度を調整します。

※「暖房」運転開始時は、「スピード暖房」モード →P.39 になります。

お部屋の間取りから、風向・風速・スイング範囲を調整

間仕切りの変化を検知して風向・風速・スイング範囲・目標にする温度を調整

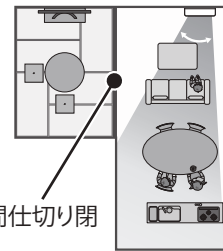
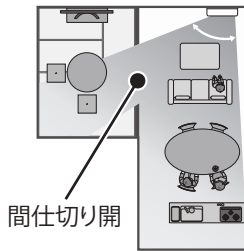
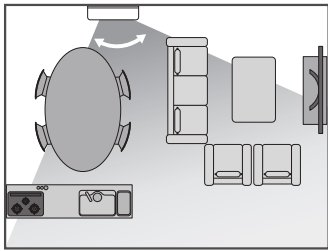

※知っておいていただきたいこと →P.38



## ひと識別

お部屋にいる一人ひとりの在室時間と、体感温度の変化を見守ります。冷やし過ぎ・暖め過ぎないように上下・左右風向板と目標にする温度を調整します。

※知っておいていただきたいこと →P.38

在室時間 40分  
体感変化 +2℃  
お部屋に  
長くいる人には  
控えめ送風。

ちょうどよく  
暖まった人には  
ほどよく送風。

在室時間 20分  
体感変化 +1℃

在室時間 2分  
体感変化 ±0℃

入室  
間もない人には  
しっかり送風。

# 気流の通り道

人とお部屋の状況から生活シーンを想定します。上下・左右風向板を調整し快適な気流になるように運転します。「帰宅した人がいる」「キッチンで作業している」「食事中」「くつろぎ中」を想定します。

帰宅した人がいる

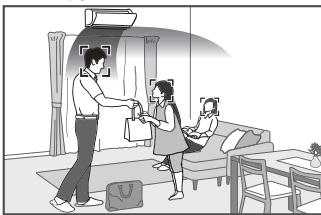

キッチンで作業している

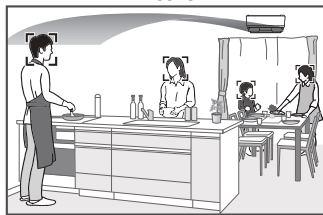

食事中

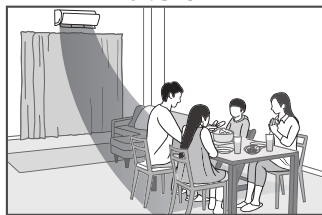

くつろぎ中

その他の状態を  
「くつろぎ中」と  
判断します

※知っておいていただきたいこと →P.38

# 天井気流

「冷房」「除湿」の場合に、天井の温度が設定した温度より高いときは、上下風向板を上向きにします。天井の輻射熱の影響を抑えられ、設定した温度が高めでも快適です。

室温が高いとき

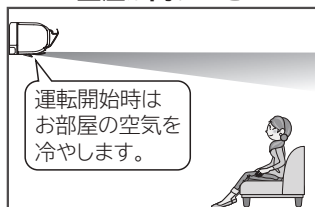

天井の温度が高いとき

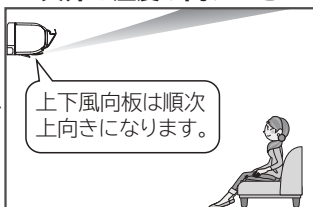

天井の温度が下がったとき

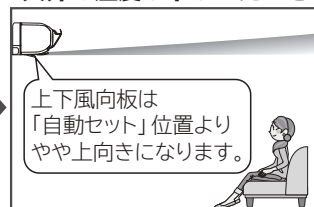

※「暖房」には設定できません。

# 風向を変える

※知っておいていただきたいこと →P.40

お好みに応じて、風向を変えることができます。必ずリモコンで操作してください。手で動かすと、故障の原因になります。

## 上下風向 ※通常、上下風向板の操作は、特に必要ありません。

お買い上げ時は、運転の種類に適した風向  になっています。  
上下風向 を押すごとに、つぎのように切り換わります。

### 1 スイングさせる

運転中に **上下風向** を押す

※上下風向板は、個別にスイングできません。

- 上下風向板がスイングします。3つの風向表示が、そろって上下に、7段階スイングします。
- スイングしたまま運転を停止した場合は、次回運転の際もスイングします。



### 2 お好みの位置にする

スイング中に **上下風向** を押す

- 上下風向表示が停止し、風向板がリモコン表示の位置になります。上記7段階のお好みの位置で停止してください。
- お好みの位置にしたまま運転を停止した場合は、次回運転の際も、お好みの位置になります。

### 3 運転の種類に適した風向 にする

もう一度 **上下風向** を押す  に戻ります。

## 左・中央・右の風向板をお好みの位置に変える

位置の変更は、右の風向板を設定したあとにまとめて、室内機に送信されますので、必ず **4** まで設定してください。

### 1 運転中に **ハネ選択** を押す

左の風向表示が上下に動きます。  
2 往復すると、選択状態が解除されます。



### 2 左の風向板の設定

お好みの位置で **上下風向** を押す

左の風向表示が停止し、中央の風向表示が上下に動きます。



### 3 中央の風向板の設定

お好みの位置で **上下風向** を押す

中央の風向表示が停止し、右の風向表示が上下に動きます。



### 4 右の風向板の設定

リモコンを室内機に向けてお好みの位置で **上下風向** を押す

「ピツ」と鳴り、右の風向表示が停止し、風向板がリモコン表示の位置になります。

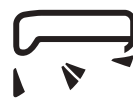

- もう一度 **上下風向** を押すと、 になります。
- 上下風向板の位置を変更しない場合は、**ハネ選択** を押してスキップしてください。
- お好みの位置を変更する場合は、再度 **1** から設定してください。
- お好みの位置にしたまま運転を停止した場合は、次回運転の際も、お好みの位置になります。

扉を開けた状態



開ける

風向を変える

## 左右風向

お買い上げ時は、正面風向になっています。

## 吹き分け・スイングにする

運転中に

**左右風向** を押す

- 押すごとに、切り換わります。
- スイングしたまま、運転を停止した場合は、次回運転の際もスイングします。

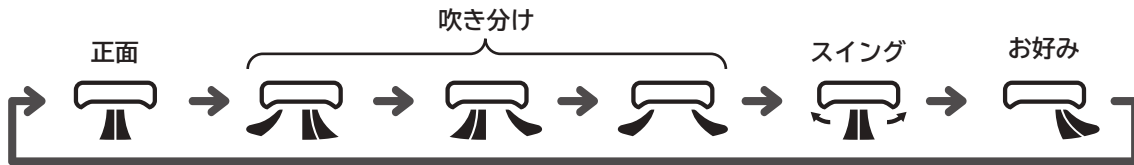

## お好みの位置にする

スイング中に

**左右風向** を押す

- 左右風向表示が停止し、風向板がリモコン表示の位置になります。お好みの位置で停止してください。
- お好みの位置にしたまま運転を停止した場合は、次回運転の際も、お好みの位置になります。
- スイング中のリモコンの風向表示と風向板の動作は同期しません。



扉を開けた状態



### ⚠ 注意

**「冷房」「除湿」を運転中に、スイングまたは、上下風向板を下向きにしたままで、長時間運転しない**

このような運転を長時間すると、上下風向板・左右風向板に露がつき、ときには露が落ちて、家財などを濡らす原因になることがあります。

# タイマーを使う

※設定した時刻・時間は、記憶されます。

「切/入タイマー」は、設定した時刻に「運転を停止/運転を開始」します。

「みはっておやすみ」は、設定した時間がたつと一時停止して、お部屋の状況のみはって自動で再運転します。

## 切/入タイマー

※予約する前に、現在時刻が合っているか確認してください。

※知っておいていただきたいこと → P.37

タイマーを使う

### 切タイマー

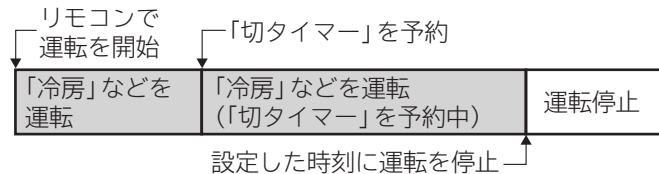

### 入タイマー

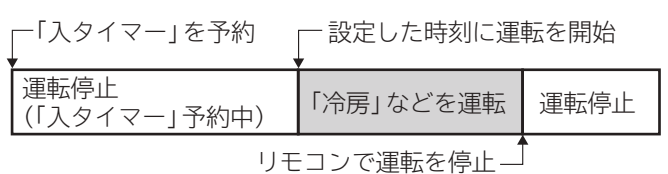

## 予約する

※「切タイマー」と「入タイマー」は、組み合わせて予約できます。

※「入タイマー」は、リモコンに表示している運転内容（運転の種類・温度の設定など）で運転を開始します。

### 1

**切/入** を押す

押すごとに切り換わります。  
前回予約した時刻が表示されます。

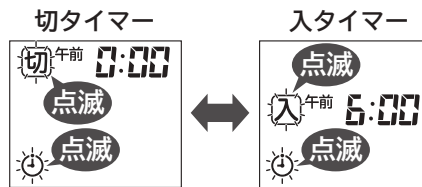

扉を開けた状態

液晶の表示は  
「切タイマー」を午前1:00  
「入タイマー」を午前5:00  
に「毎日予約」を設定した場合

### 2

↑ ←進む を押し、時刻を設定する

↓ ←戻る

押し続けると、早送りします。

例：午前1:00に  
停止させる場合

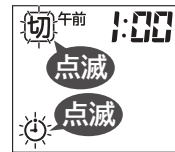

### 3

リモコンを室内機に向けて **設定** を押す  
一回/毎日

- 「ピッ」と鳴り、「タイマー」ランプが点灯します。
- 「切」または「入」、⏰ が点灯に変わり、「予約中」が点灯します。

室内機のランプ表示



予約時刻を変更する場合や、「切/入タイマー」を組み合わせ  
て予約するときは、再度 **1** から設定してください。  
予約時刻を確認する場合は、リモコンの扉を開けてください。



「切/入タイマー」  
予約時刻

「毎日予約」表示

「毎日予約」表示



## 取り消す

リモコンを室内機に向けて  
**取消** を押す

- 「ピピッ」と鳴り、「タイマー」ランプが消灯します。
- タイマー表示が消灯して、現在時刻を表示します。

## 「毎日予約」を使う

毎日同じ時刻に「切/入タイマー」で運転・停止します。

「切/入タイマー」予約中に  
**設定** を押す  
一回/毎日

- 「ピッ」と鳴り、リモコンに「毎日」が点灯して、「毎日予約」が設定されます。
- もう一度押すと、「ピッ」と鳴り、「毎日」が消灯して、「毎日予約」が取り消されます。

※旅行などで数日不在になるときは、「毎日予約」を取り消してください。

タイマー時間になると運転を一時停止します。「冷房」「除湿」のときは、室温の上昇・寝返りを検知すると、自動で運転を再開します。寝苦しい夜などにおすすめです。「暖房」のときは、タイマー時間になると運転を停止します。

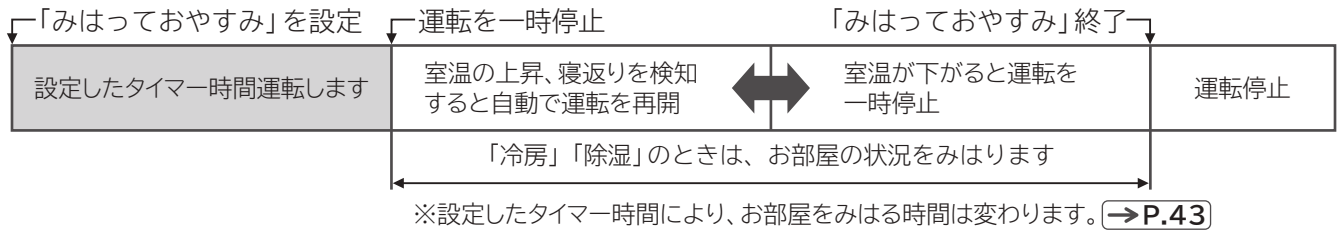

タイマーを使う

## 設定する

※停止中の場合は、「みはっておやすみ」を設定して、リモコンに表示している運転を開始します。

リモコンを室内機に向けて **みはっておやすみ** を押し、希望のタイマー時間を表示させる

- 押すごとに、「ピッ」と鳴り、切り換わります。押し続けると、早送りします。
- ※ご希望のタイマー時間を表示させた場合に、「ピッ」と受信音が鳴ったことを確認してください。

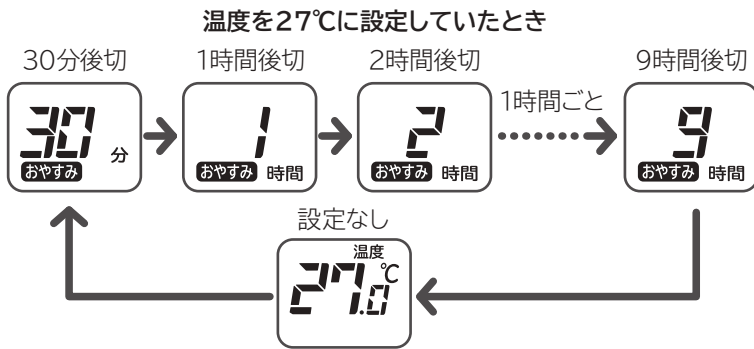

- 「タイマー」ランプが点灯します。
- 風速は  | | | | に固定されます。

### 室内機のランプ表示

予熱電灯	ECO	運転
定時灯	在室	タイマー
オトカ	クリーン	

ランプは暗く調光します。

扉を閉じた状態 扉を開けた状態  
午後11:38に2時間の「みはっておやすみ」を設定した場合



## 取り消す

リモコンを室内機に向けて

**みはっておやすみ** をくり返し押し、設定なしにする

- 「ピッ」と鳴り、「タイマー」ランプが消灯します。
- ※「タイマー」ランプが消灯しないときは、「切/入タイマー」予約中です。
- **取消** を押しでも取り消しできますが、「切/入タイマー」も取り消されます。

## 「入タイマー」と組み合わせて使う

「入タイマー」を予約したあと、「みはっておやすみ」を設定する

- 順番が逆では、設定できません。
- 「みはっておやすみ」のタイマー時間は、入タイマー時刻の前まで設定できます。



# エリア風あて／風よけ（風よけエリアセレクト）を使う



「くらしカメラ」がお部屋の広さを検知し、エリア分けします。  
 エリアを選択して「風あて／風よけ」を設定できます。

※知っておいていただきたいこと →P.41

## エリア風あて

選択したエリア全体に気流を送ります。  
 エリア内で人を検知すると、その人に気流を送ります。

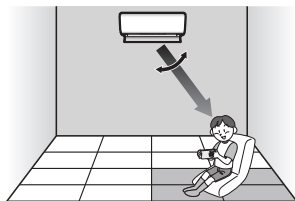

## エリア風よけ

選択したエリアを避けて気流をコントロールします。  
 エリア外で人を検知すると、その人に気流を送ります。

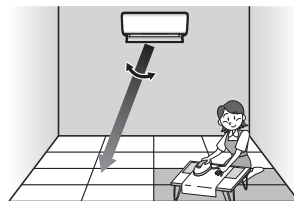

### ご注意

お年寄りや乳幼児に風を当てたくないとき・ご希望に沿わないときなどは、風向を調整してください。→P.20  
 風向を調整すると、「エリア風あて/風よけ」は、取り消されます。

## 設定する

※液晶表示は、据付位置を中央に設定した場合の例です。

### 「風あて／風よけ」の設定

#### 運転中に

**あて/よけ** を押す

押すごとに、「ピッ」と鳴り切り換わります。

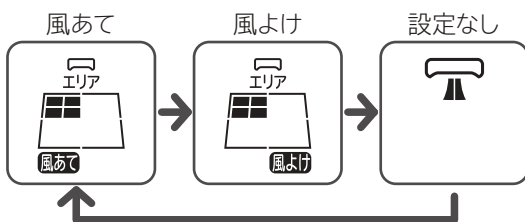

扉を開けた状態

液晶の表示は「風あて」を設定した場合



### エリアの設定

#### 運転中に

**エリア選択** を押す

押すごとに、「ピッ」と鳴り切り換わります。

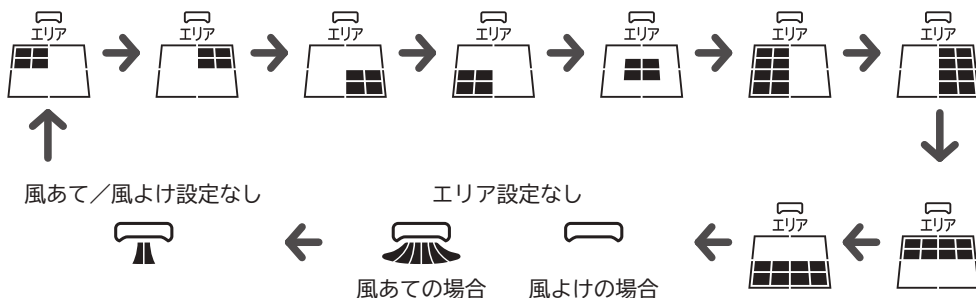

- エリア設定なしは、人を検知して、「風あて/風よけ」をします。
- エリアの設定は、「風あて/風よけ」で、それぞれ記憶されます。

### 取り消す

**あて/よけ** を押して設定なしを選ぶ

「ピッ」と鳴り、「エリア風あて／風よけ」が取り消されます。

エリア風あて／風よけ（風よけエリアセレクト）を使う



# くらしカメラによる便利な機能を使う



「ひと識別」「気流の通り道」「天井気流」「間取りサーチ」は、「冷房」などの運転にも設定できます。これらの機能は、同時に設定することができます。

- 「みはっておやすみ」設定中は、設定できません。
- 「ゆか暖」「温風プラス」と組み合わせできません。
- 「暖房」を運転中は、「天井気流」は設定できません。
- 「エリア風あて／風よけ」「ゆか暖」「温風プラス」設定中に設定すると、これらの機能は取り消されます。
- 設定すると、停止や運転を切り換えても設定は記憶されます。
- 「ひと識別」は、自動で風向・設定した温度を調整する機能ですが、暑い・寒いと感じるときは、温度を調整してください。(→P.17)

液晶の表示は「ひと識別」を設定した場合



くらしカメラによる便利な機能を使う

## ひと識別・気流の通り道

※機能については (→P.19)

### 設定する

#### 「ひと識別」の場合

運転中に **ひと識別** を押す

「ピッ」と鳴り、**ひと識別** または、**気流の通り道** が点灯します。



#### 「気流の通り道」の場合

運転中に **気流通り道** を押す



### 取り消す

#### 「ひと識別」の場合

**ひと識別** を押す

「ピッ」と鳴り、**ひと識別** または、**気流の通り道** が消灯します。

#### 「気流の通り道」の場合

**気流通り道** を押す

## 天井気流・間取りサーチ

※機能については (→P.19)

### 設定する

「間取りサーチ」を設定して「暖房」を開始すると「スピード暖房」モードになります。(→P.39)

運転中に **天井/間取り** を押して、お好みの設定を選ぶ

押すごとに、「ピッ」と鳴り、切り換わります。

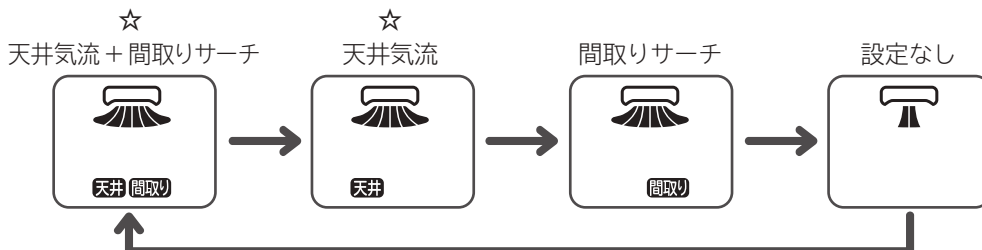

★印は、「暖房」を運転中は、設定できません。

### 取り消す

**天井/間取り** を押して設定なしを選ぶ

「ピッ」と鳴り、「天井気流」「間取りサーチ」が取り消されます。



# 暖房の便利な使いかた

**ゆか暖** ※知っておいていただきたいこと →P.42

くらしカメラが足を検知して、足もとを中心に暖めます。  
足もと温度約36℃の床暖感覚です。

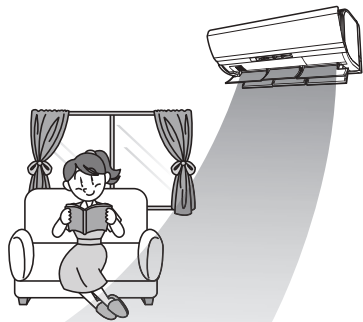

**温風プラス** ※知っておいていただきたいこと →P.42

「暖房」の温風温度を高くします。  
もっと暖かい温風が欲しいときに  
おすすめです。

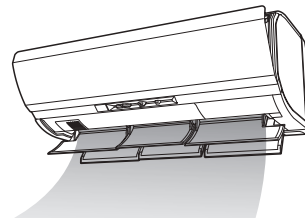

暖房の便利な使いかた

## 設定する

運転停止中または、「暖房」を運転中に **温風プラス** **ゆか暖** を押す

- 押すごとに、「ピッ」と鳴り、切り換わります。

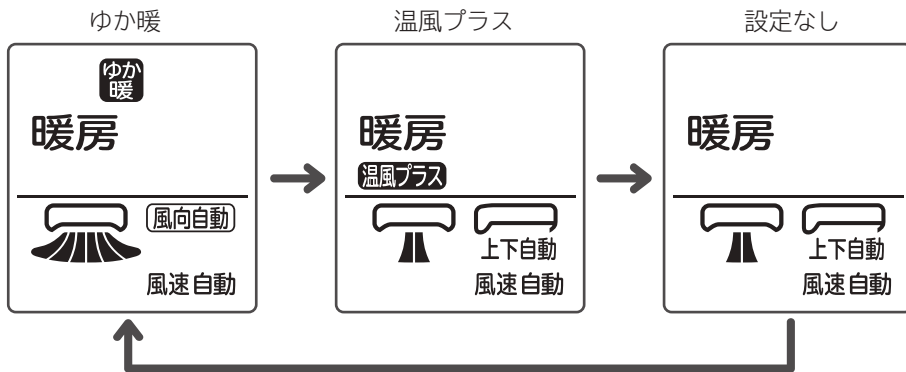

- リモコンの温度表示が **H** に変わります。
- 温度は設定できませんが、**室温** で-3~+3の範囲で調整ができます。  
調整した後、約10秒後に表示は **H** に戻ります。
- 風速・風向は調整できません(リモコンに **無効操作** が表示されます)。

## 取り消す

**温風プラス** **ゆか暖** を押して設定なしを選ぶ

「ピッ」と鳴り、通常の「暖房」に戻ります。

扉を開けた状態

液晶の表示は「ゆか暖」の場合



「暖房」を運転する前の「予熱」を予約できます。「暖房」を開始したい時刻を予約すると、1時間前から自動的に「予熱」を開始します。予約した時刻を目安に「暖房」を運転すると、約30秒で温風が出ます。「予熱」をすることで「スピード暖房」モード(→P.39)よりも早く暖めることができます。

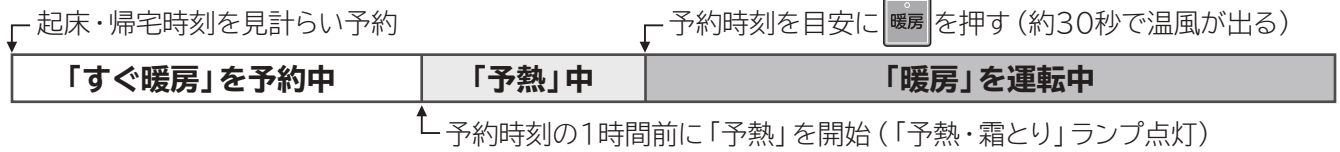

「すぐ暖房」は、「暖房」を運転する前の「予熱」を予約する機能で、「暖房」の運転を開始しません。「暖房」を運転するときは「暖房」を押してください。

「すぐ暖房」を予約中に「暖房」を押すと、「予熱」中以外でも常に「間取りサーチ」が設定され、「スピード暖房」モード(→P.39)になります。「間取りサーチ」が不要の場合は取り消してください。(→P.25)

**ご注意**

- 現在時刻が合っているか確認してください。
- 電源プラグをコンセントに差し込んだあとは、現在時刻情報を室内機に送信するため、一度「暖房」を運転してから予約してください。
- リモコン表示が、「冷房」のときは予約できません。
- 「暖房」を運転しなかった場合は、予約時刻の30分後に「予熱」を停止します。
- 旅行などで数日不在になるときは、「すぐ暖房」の予約を取り消してください。

## 予約する

**1** 「すぐ暖房」を押し、<sup>すぐ</sup>暖房<sup>0</sup> または <sup>すぐ</sup>暖房<sup>1</sup> を選ぶ

- 押すごとに、切り換わります。前回予約した時刻が表示されます。

↑ **1** と **2** 2つの時刻を予約できます(起床と帰宅時など)。

**2**  ←進む      を押し、「暖房」を運転したい時刻を設定する

 ←戻る

**3** リモコンを室内機に向けて **設定** を押す

- 「ピッ」と鳴ったことを確認してください。
- **1** または **2** が点灯に変わります。
- 停止中は、「すぐ」と **1** または **2** が表示されます。

予約時刻の変更・2つ目の時刻を予約する場合は、もう一度 **1** から設定してください。

## 取り消す

**1** 「すぐ暖房」を押し、<sup>すぐ</sup>暖房<sup>0</sup> または <sup>すぐ</sup>暖房<sup>1</sup> を選ぶ

**2** リモコンを室内機に向けて **取消** を押す

- 「ピッ」と鳴ったことを確認してください。
- **1** または **2** の表示が消灯し、約10秒後に「すぐ」の表示が消灯して、現在時刻を表示します。

## 予約時刻が近づいたら

 を押す

- 「ピッ」と鳴り、「暖房」を運転します。



暖房の便利な使いかた

# オプション機能を使う (機能選択)

つぎのオプション機能がありますので、運転に組み合わせてお使いください。  
設定しても条件を満たさないと機能しないオプション機能もあります。お望みの機能のページを確認してください。

定期オートクリーン		室内機内部のカビの発生を抑える運転を自動的にします。→P.29
オートオフ		人の不在を認識すると、自動的に運転を停止します。→P.30
遠隔操作	遠隔	スマートフォンで遠隔操作をできるようにします (準備していただくものがあります)。→P.29
自動掃除なし		自動でフィルターの掃除をしなくなります。音が気になるときにお使いください。→P.31
室温ウォッチ		お部屋の温度と湿度が高温度・高湿度になっていることを「在室」ランプの点滅とブザー音、「冷房」を運転して「お知らせ」します。→P.31
空清		別売の空気清浄フィルターに適した運転をします。風速が上がります。→P.31
ステンレスイオン空清		マイナスイオンを放出し、浮遊するチリを帯電させてステンレスフィルターで捕集します。→P.31

オプション機能を使う (機能選択)

## 設定する

**1** **機能選択** を押す

←進む **を押し、設定したい機能を点滅させる**  
 ←戻る

↔ ↔ 遠隔 ↔ ↔ ↔ ↔

- 設定しないと、約10秒後に点滅が消灯し、選択状態を終了します。
- **遠隔** は、設定後、約3秒で消灯します。

## 2 リモコンを室内機に向けて **設定** を押す

「ピッ」と鳴り、点滅が点灯に変わり、機能が設定されます。  
別の機能を設定するときは、同じ操作で設定してください。

## 取り消す

**1** **機能選択** を押す

←進む **を押し、取り消したい機能を点滅させる**  
 ←戻る

## 2 リモコンを室内機に向けて **取消** を押す

「ピッ」と鳴り、点滅が消灯し、機能が取り消されます。

扉を開けた状態  
液晶の表示は  
「定期オートクリーン」  
設定中の場合



「定期オートクリーン」は、設定すると、つぎの場合に、自動で「暖房」「送風」を運転して、室内機内部のカビの発生を抑制します。発生したカビを除去したり、殺菌することはできません。

① 「冷房」「除湿」の運転停止後。運転を停止したあとに、約60分間運転します。

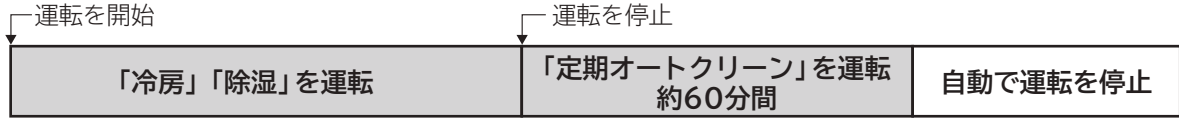

② 15日間エアコンを運転していない場合。

運転を停止してから、15日後の13:00に「定期オートクリーン」を運転します。  
リモコンの現在年月日・時刻を設定していない場合は、運転を停止した時刻の15日後の同じ時刻に「定期オートクリーン」を運転します。

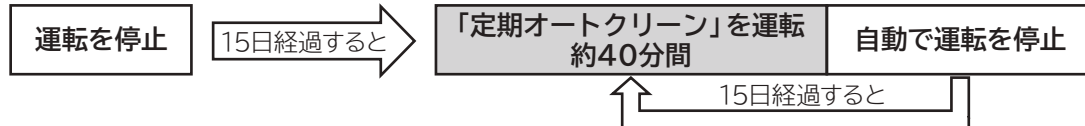

※「冷房」などの運転をしない場合は、15日後ごとに「定期オートクリーン」を運転します。

- 「定期オートクリーン」設定中は、「定期クリーン」ランプが点灯します。運転中は「運転」「定期クリーン」「クリーン」ランプが点灯します。
- 「定期オートクリーン」を途中で中止するときは、**停止**を押してください(「定期オートクリーン」の設定は、取り消しにはなりません)。
- 「定期オートクリーン」運転中は、室温が上昇することがあります。
- お部屋の明るさを判断するために、「くらしカメラ」が動作します(「くらしカメラ」「在室」ランプは点灯しません)。
- 「定期オートクリーン」は、つぎの場合には運転しません。

### 室内機のランプ表示 設定中

予熱ヒトリ	ECO	運転
定期クリーン	在室	タイマー
<b>点灯</b>	おため	クリーン

### 運転中

予熱ヒトリ	ECO	運転
定期クリーン	在室	タイマー
<b>点灯</b>	おため	クリーン
		<b>点灯</b>

① 「冷房」「除湿」の運転停止後の場合。

- ・「冷房」「除湿」の運転時間が約10分以内のとき。
- ・「みはっておやすみ」「切タイマー」による停止のとき。
- ・「入タイマー」の予約があり、予約時刻の2時間前になったとき。

② 15日間エアコンを運転していない場合。

- ・お部屋が暗いと判断したときは、3時間ごとに明るさを再判断して明るいと判断したときは運転します。  
暗いと判断したときは、3回まで再判断をします。3回共暗いと判断した場合は、暗くても運転します。
- ・「室温ウォッチ」を設定中の場合。
- ・「すぐ暖房」予熱中の場合は、3時間後に再判断して、「予熱」中でなければ、運転します。

## 遠隔操作

### 遠隔

※専用の無線LAN接続アダプター(別売 型式:SP-WL2)を用いた機能です。

日立エアコン モバイルコントロールによる遠隔操作の有効/無効を切り換えます。

別売の無線LAN接続アダプターがWPS対応無線LANルーターと通信を確立していることが必要です。

### ご注意

乳幼児・お子様・お年寄り・病気の方・体の不自由な方のために、遠隔操作でエアコンをご利用になる場合は、管理できる人が近くにいることをご確認の上、ご利用ください。

日立エアコン モバイルコントロールとは

スマートフォンで専用のアプリケーションを使って、外出先からエアコンを操作できる機能です。

詳しくは、無線LAN接続アダプターの取扱説明書およびホームページ(<http://kadenfan.hitachi.co.jp/ra/app/index.html>)をご確認ください。

- ご用意いただくものがあります。→P.41
- 遠隔操作の有効/無効は、無線LAN接続アダプター本体のボタンでも切り替え可能です。
- 詳細は無線LAN接続アダプターの取扱説明書をご確認ください。
- エアコンと無線LAN接続アダプターの接続は、専門の技術が必要です。販売店にご相談ください。
- 日立エアコン モバイルコントロールの各種設定が必要です。詳しくは無線LAN接続アダプターの取扱説明書をご確認ください。
- アプリケーションのダウンロード・サービスのご利用にあたっては、別途通信費がかかります。
- 無線LAN接続アダプターを接続すると、お部屋の温度を正確に検出するために、運転を停止しても室内機のファンは約2分間回り続けます。

# オプション機能を使う (機能選択) (つづき)

オートオフ



オート オフ

※「eco運転」を設定しているときだけ有効です。

「ecoこれっきり自動」を運転中または、「eco運転」設定中に、人の不在を認識すると自動的に運転を停止します。エアコンの消し忘れによる、むだな電力の消費を抑えることができます。

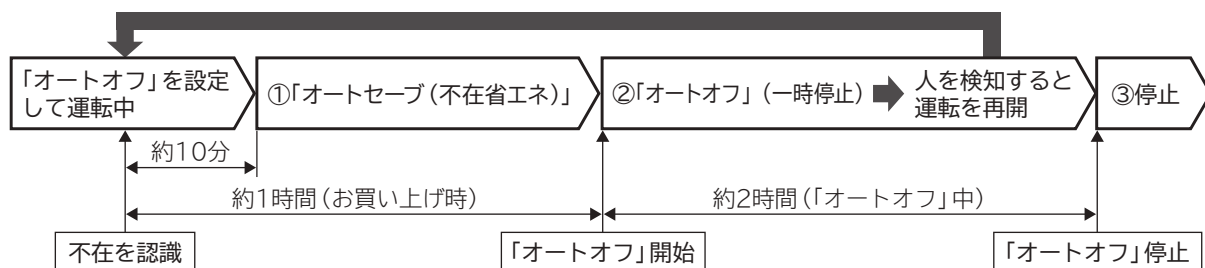

- ①不在を認識してから、約10分経過すると、「オートセーブ(不在省エネ)」(→P.36)になります。  
※「間取りサーチ」を設定中は、「オートセーブ(不在省エネ)」 「オートオフ」を開始するまでの時間が長くなります。
- ②不在を認識してから、約1時間(お買い上げ時の設定)経過すると、「オートオフ」(一時停止)します。  
「オートオフ」中は、「くらしカメラ」が動作(点灯)し、人を検知すると、自動で運転を再開します。運転を再開したあと、不在を認識して約10分経過すると、①に戻ります。  
※「オートオフ」開始時に、フィルターを掃除する条件を満たしている、フィルターを掃除します(「クリーン」ランプ点灯)。(→P.34)
- ③「オートオフ」してから、約2時間経過しても、人を検知しない場合は、完全に停止します。

## 室内機のランプ表示

「オートオフ」設定中	①「オートセーブ(不在省エネ)」中	②「オートオフ」中	③停止
予熱点灯 ECO 運転 点灯 点灯 定期クリーニング 在室 タイマー オートオフ クリーン	予熱点灯 ECO 運転 点灯 点灯 定期クリーニング 在室 タイマー オートオフ クリーン	予熱点灯 ECO 運転 定期クリーニング 在室 タイマー オートオフ クリーン	予熱点灯 ECO 運転 定期クリーニング 在室 タイマー オートオフ クリーン

- 「切タイマー」設定中も、「オートオフ」は機能します。
- 「切タイマー」設定中は、「切タイマー」の設定時刻になると、「オートオフ」停止前でも、「切タイマー」で運転を停止します。
- 「オートオフ」で運転が停止したときは、リモコンの表示は運転中のままになります。  
「オートオフ」で停止したあとに、運転をするときは、「暖房」などのお好みの運転ボタンを押してください。
- 不在の場合も連続して運転するときは、「オートオフ」を取り消してください(「オートオフ」で停止しないようにするため)。
- つぎのようなときは、意図した運転・停止をしないことがありますので、「オートオフ」を取り消してください。

つぎのようなときは、「オートオフ」で運転を停止しないことがあります。

- ・テレビやポスターに映っている人を検知しているとき
- ・ランプシェードなどを人として検知しているとき
- ・お部屋が暗いとき

つぎのようなときは、「オートオフ」で運転を停止することがあります。

- ・検知できない場所に人がいるとき
- ・ペットだけのとき
- ・寝ている人・乳幼児だけのとき
- ・お部屋が暗いとき
- ・床・壁の色と服装・頭部の色が似ているとき
- ・帽子をかぶっているとき

- 不在を認識してから、「オートオフ」を開始するまでの時間を変更できます(お買い上げ時は、リモコン表示 0：約1時間に設定されています)。

運転停止中に、リモコンを室内機に向けて **左右風向** を押しながら、**進む** を押し選ぶ

※ **左右風向** を押すと、**無効操作** が表示されますが、設定の変更はできません。

リモコン表示	-3~-1	0	1	2	3
「オートオフ」を開始するまでの時間	約30分	約1時間	約1時間30分	約2時間	約3時間

室内機が受信すると「ピッ」と鳴ります。

## 扉を開けた状態



開ける

## 自動掃除なし 掃除なし

自動でフィルターを掃除しないようにします。

「みはっておやすみ」をお使いの場合など、フィルター掃除の音が気になるときにお使いください。

長い間隔をあけてフィルターを掃除すると、一度でエアフィルターのホコリやチリを、掃除しきれないことがあります。こまめにリモコンを操作してフィルターを掃除 **→P.34** してください(2~3日に一回程度が目安です)。

## 室温ウォッチ 室温ウォッチ

エアコンを停止中に、お部屋が高温度・高湿度になったときに、「冷房」の運転をおすすめする機能です。

### ご注意

- 熱中症を防止する機能ではありません。
- 室内機の据付位置やご使用の環境、人の位置や姿勢によっては温度や湿度、在室者を正確に検知できず、「お知らせ」しない場合がありますので、この機能は補助的にご使用ください。

### 運転内容

- 温度・湿度と在室者の有無をみはるため、約20分間に1回、約3分間の送風(可動パネル・上下風向板は閉じたまま)をしながら、「くらしカメラ」で在室者の有無を検知します(「くらしカメラ」「在室」ランプは点灯しません)。
- お部屋の温度・湿度が右図の高温度・高湿度になったときにブザー音と「冷房」を運転して「お知らせ」します。
- 「お知らせ」中は、「くらしカメラ」が点灯し、「在室」ランプが点滅します。さらに約6分間隔で5回、ブザー音と「冷房」を運転して「お知らせ」します。
  - ・「ピー」というブザー音が約1秒間隔で10回鳴ります。
  - ・約3分間、「冷房」を運転します。

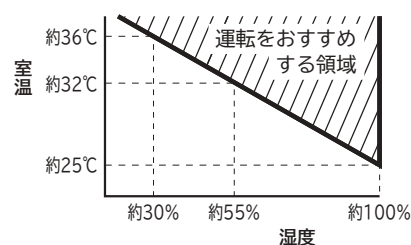

### 室内機のランプ表示



- 「お知らせ」を途中で停止したい場合は、**停止** を押してください(「室温ウォッチ」の設定は取り消しにはなりません)。
- 「くらしカメラ」で人を検知できないときには「お知らせ」をしません。夏期に長期間ご使用にならない場合には、「室温ウォッチ」を取り消すことをおすすめします。
- 設定期間は、2週間ですが、リモコンを操作すると、最後にリモコンを操作したときから2週間になります。2週間経過すると、設定は取り消されます。

## 空清 空清

別売の空気清浄フィルター(型式:SP-VCF16) **→P.63** を取り付けた場合に設定してください。風速を上げて、空気清浄フィルターに適した運転をします。



### 注意

別売の空気清浄フィルター(型式:SP-VCF16)を取り付けた場合は、必ず **空清** を設定をする

**空清** を設定しないで「冷房」を運転すると、室内機に露がつき、ときには露が落ちて、家財などを濡らす原因になることがあります。

### ご注意

リモコンの乾電池を交換した場合や、長期間お使いにならない場合に乾電池を取り外したとき・リセットボタンを押したときは、再度設定してください。

## ステンレスイオン空清 イオン

マイナスイオンを放出し、浮遊するチリを帯電させ、ステンレスフィルターで捕集します。「ジー」と音がすることがありますが、故障ではありません。

# アンペア切り換え(セーブ)

運転中の最大使用電流を制限して、ブレーカー切れを起こしにくくします。

運転中の最大電流を抑制します。

ほかの家電製品を同時に使うとブレーカーが落ちるときにお使いください。

「セーブ」設定なし	「セーブ」設定あり
約20アンペア	約15アンペア

## 設定する

**セーブ** を押す

「ピッ」と鳴り、「セーブ」が設定され、リモコンに **セーブ** が表示されます。

## 取り消す

再度 **セーブ** を押す

「ピッ」と鳴り、リモコンの **セーブ** の表示が消灯して、「セーブ」の設定が取り消されます。

「セーブ」設定中は、「暖房」「冷房」の最大能力が若干低下します。「暖房」の場合は、お部屋が暖まるまでに多少時間がかかり、吹き出し空気温度が多少低くなるため、風速を「自動」に設定することをおすすめします。→P.17

外気温が低いときは、設定した温度に到達しないことがあります。

### リモコン

扉を開けた状態





# 温度や電気代などを見る (おしえて機能)

運転したときの室内・室外温度、電気代の目安、運転している運転の種類を表示します。

## お願い

お買い上げ時は、電気代の基準値を27円/kWhとして電気代を計算します。

電気代の基準値は設定できます。→P.14

電気代の基準値がご不明の場合は、ご契約の電力会社にお問い合わせください。

## 表示する

### リモコンを室内機に向けて **おしえて** を押す

- 「ピッ」と鳴り、室内機からリモコンに情報が送信されます。
- 押すごとに表示内容が切り換わります。運転中と停止中で表示する内容が異なります。
- 表示する時間は約10秒間です。

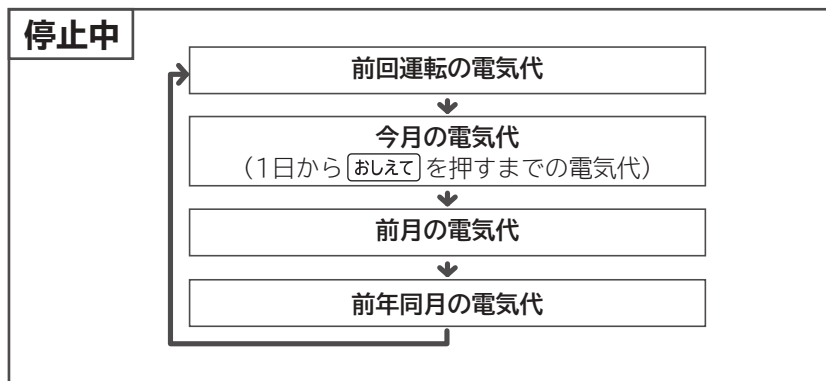
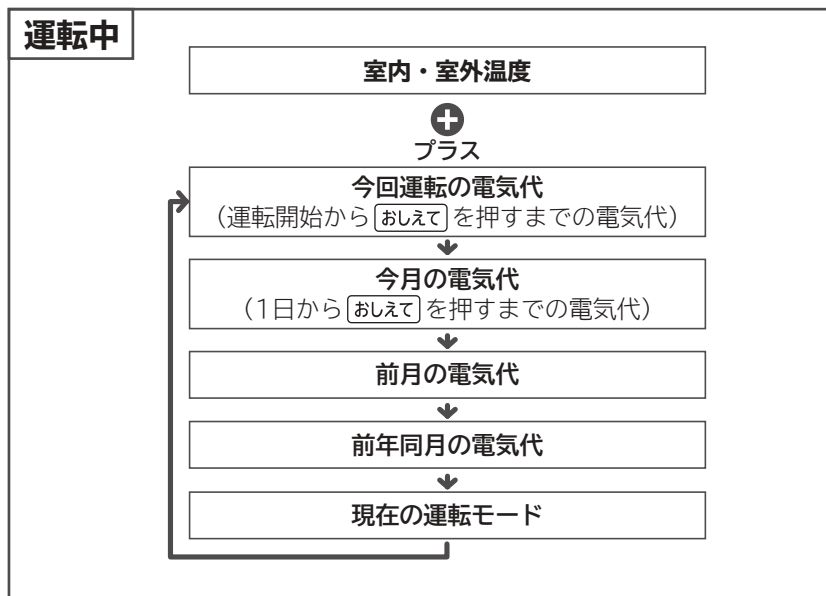

温度や電気代などを見る(おしえて機能)

- 目安を表示します。実際の室内・室外温度、電気代と差が生じることがあります。
- 電源が入っていなかった月(前月・昨年同月)・最大値19,990円を超えたときは、「---」を表示します。
- 電源プラグをコンセントに差し込んだ直後・停電復旧直後は、電気代を表示できません。運転するか、**停止** を押してから **おしえて** を押してください。
- 室内機との通信ができないと、電気代表示部が点滅します。リモコンを室内機に向けて **おしえて** を押してください。
- 「ecoこれっきり自動」で自動的に選択している運転の種類を確認するときは、運転を開始して約5分以上たってから **おしえて** を押してください。
- 目標にする温度・湿度は表示されません。
- 電気代を正しく表示させるために、リモコンの現在年月日を正しく設定してください。→P.12
- 風向板のスイング中に **おしえて** を押すと、室内機から送信が完了するまでは、スイングが停止します。

# フィルターを掃除する

※知っておいていただきたいこと  
→P.42

お買い上げ時は、条件を満たすと運転停止時に、自動でフィルターを掃除する設定になっています。

## 自動でフィルターを掃除するのは

つぎの条件を満たすと、フィルターを掃除します。

- 「冷房」などを約15分以上運転して停止したときに、前回フィルターを掃除したときから「冷房」などの運転時間の合計が42時間を超えていた場合。



- 1週間以上「冷房」などを運転していないときに、「冷房」などを約15分以上運転して停止した場合。



- 「冷房」などを連続運転中で、運転を始めてから24時間過ぎたとき。24時間過ぎるごとに、運転を一時停止します。可動パネル・上下風向板は開いたまま、「クリーン」ランプが点灯して、フィルターを掃除します(内部の乾燥はしません →P.35)。掃除終了後、運転を再開します。

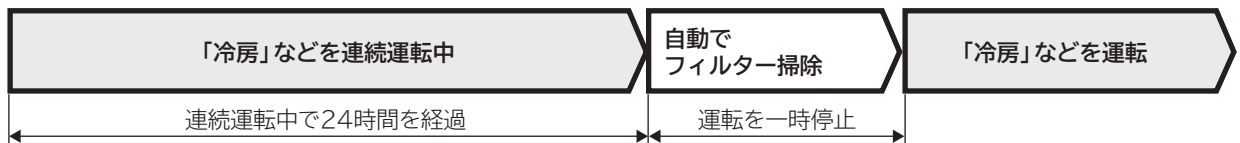

- 使用状態や環境により、エアフィルターの汚れが取れない・掃除ムラが生じることがあります。リモコンを操作してフィルターを掃除するか、エアフィルターのお手入れをしてください。→P.48
- しつこい油汚れなど、汚れが気になるときは、定期的にお手入れをしてください。→P.48

## リモコンを操作してフィルターを掃除する

こんなときに、ご使用ください

- 長期間運転しなかったときや、エアフィルターのホコリが気になるとき。
- オプション機能の「自動掃除なし」→P.31を設定しているとき。

室内機が運転していないことを確認して

**手動掃除** を押す

「ピッ」と鳴り、フィルターの掃除が始まります。

## リモコンを操作しても、フィルターを掃除できないのは

つぎのときは、フィルターを掃除できないため、「ピピー」と鳴り、「クリーン」ランプが約10秒間点滅(1秒点灯/1秒消灯)します(故障ではありません)。

- フィルター掃除ユニットが動作しているとき
  - フィルター掃除ユニットの動作確認中 →P.10
  - ・フィルター掃除中
- フィルター掃除ユニットの動作が終わってから約5分間
  - 製品保護のため、フィルター掃除ユニットは動作しません。

※エアコン運転中は、リモコンに<sup>無効</sup>操作が表示されます(「クリーン」ランプは点滅しません)。

室内機のランプ表示



# フィルターを掃除中の動作

フィルターを掃除する

- フィルター掃除ユニットの動作時間は約11分です。
- フィルターを掃除中は、「クリーン」ランプが点灯します。
- 「ecoこれっきり自動※」「冷房」「除湿」を停止したときは、フィルターを掃除する前に、室内機の内部を乾かすため、約5分間の乾燥をします。  
リモコンを操作してフィルターを掃除したとき・「暖房」を停止したときは、乾燥をしません。  
※「ecoこれっきり自動」で自動的に選択された運転の種類が、「暖房」のときは室内機内部を乾燥しません。
- 「定期オートクリーン」を設定している場合は、「定期オートクリーン」を運転したあとに、フィルターの掃除をします。  
このときは「冷房」「除湿」を停止した場合でも、フィルターを掃除する前の「乾燥」はしません。

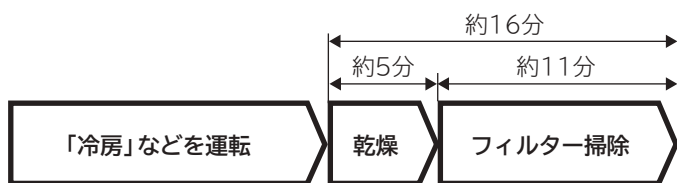

## 室内機のランプ表示

予熱電灯	ECO	運転
定期クリーン	在室	タイマー
オトオ	クリーン	<b>点灯</b>

- 可動パネル・上下風向板を閉じたままで、「送風」します。フィルター掃除ユニットは、つぎの動作をします。

- 1 フィルター掃除ユニットが、エアフィルター上のホコリを掃除しながら、ホコリキャッチャーまで移動します。
- 2 ホコリキャッチャーがホコリを集め、ダストボックスへ移します。  
フィルター掃除ユニットは、ホコリキャッチャーの上を6往復します。(ダストボックスのお手入れ → P.49)
- 3 フィルター掃除ユニットが、元の位置に戻り、動作を終了します。

2 上面用ホコリキャッチャー      フィルター掃除ユニット

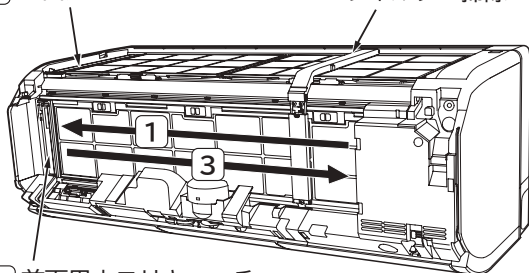

2 前面用ホコリキャッチャー  
(ダストボックス付)

説明のため、フロントパネルを取り外しています。  
けがや故障の原因になりますので、フロントパネルを取り外したり、開けたままで、フィルターの掃除をしないでください。

## フィルターを掃除中はこんな音がします (故障ではありません)

ウィーン・ブーン・・・フィルター掃除ユニットが移動するときのモーター音  
チリチリ・・・フィルター掃除ユニットが掃除している音  
パチン・パタン・・・ホコリキャッチャーの動作音

※ホームページから「使いかた動画」で音を聞くことができます。 → 表紙

- フィルターの掃除を、途中で中止するときは、**停止** を押してください。
- フィルターを掃除中に運転(「冷房」など)したときはフィルターの掃除を中止します。
- 「みはっておやすみ」「切タイマー」を毎回お使いの場合は、エアコンを2~3回使用ごとに、リモコンを操作してフィルターを掃除してください。「みはっておやすみ」「切タイマー」で停止したときは、**停止** を押して停止したときよりも、自動でフィルターを掃除する間隔が長くなります。
- 掃除ムラがあるときは、約5分以上あけて、リモコンを操作してフィルターを掃除してください。

# フィルターを掃除する音が気になるときは

フィルターを掃除する音が気になるときは、オプション機能の「自動掃除なし」の設定 → P.31  
または、運転開始と同時にフィルターを掃除する設定 → P.42 をおすすめします。

# 知っておいていただきたいこと

運転や機能について、知っておいていただきたいことを記載しています。  
記載している運転・機能をご使用の際は、お読みください。

## eco これっきり自動・eco 運転



- 室温が安定しているときに、お部屋の人数が変わったことを検知すると、室温変化を予測して運転します。
- 10分以上人を検知しないと、「オートセーブ」(不在省エネ)になります。  
「暖房」は目標にする温度を低めに、「冷房」「除湿」は目標にする温度を高めに設定します。
- 節電効果は、同シリーズ4.0kW機種を当社環境試験室で測定。洋室14畳。  
使用条件は、暖房時：外気温度2℃、設定温度23℃、風速「自動」において、室温安定時の1時間あたりの積算消費電力量：通常「暖房」運転時約611Wh。「ecoこれっきり自動」運転(暖房時)最小317Wh。在室人数は3人。  
活動状態は、室内機から2.5m離れた地点で3.0メッツ相当(エクササイズなど)を想定。  
日射量が多い日中で、3人が近い範囲に存在し、3人の位置と日が差し込んでいるエリアが一致し、人の周囲温度が設定温度より高めである状態を想定。

## 暖房

- 外気温が「-20~21℃」の範囲で、お使いください。-21℃以下や24℃以上では、製品保護のため、運転しないことがあります。
- 風速の設定は、「自動」をおすすめします。(→P.17)  
お部屋の暖まり具合に合わせて、風速が変わります。そのため、風を冷たく感じにくくなります。
- エアコンの暖房は、お部屋全体を暖める暖房なので、暖かく感じるまで少し時間がかかります。  
「すぐ暖房」(→P.27)「入タイマー」(→P.22)「間取りサーチ」(→P.25)の使用をおすすめします。
- エアコンの暖房は、外気の熱を吸収して暖房します。そのため外気温が下がると、暖房能力も下がります。暖房能力が下がらないように圧縮機の回転数を上げて運転しますが、暖まりが悪いときは、他の暖房器具を併用してください。
- 配管が長いと、暖房能力が若干低下します。

### 室内機のランプ表示

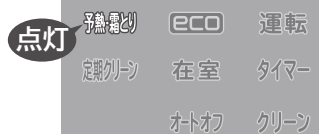

### 「予熱・霜とり」ランプが点灯するのは

- 「予熱」または、「みはって霜とり」中です(故障ではありません)。

運転の種類	運転の内容
予熱	「暖房」を運転した直後の2~3分間、室内機の熱交換器を暖めます。
みはって霜とり	<ul style="list-style-type: none"> <li>●「暖房」を運転中は、室外機の熱交換器の温度と外気温から霜の付き具合を判断し、必要なときにだけ、室外機の熱交換器に付いた霜を取ります。</li> <li>「みはって霜とり」中は、「暖房」を一時停止します(5~10分間、最大で22分間)。</li> <li>「みはって霜とり」終了後、「暖房」を再開します。</li> <li>●「暖房」を停止した場合に、室外機の熱交換器に霜が付いていると判断したときは、室外機の熱交換器に付いた霜を取ります。</li> </ul>

- ・「暖房」を一時停止するため、室温が若干下がることがあります。
- ・風速の設定が、「自動」のときは、「みはって霜とり」をする前に、自動で室温の低下を抑制します(あらかじめ温風)。「みはって霜とり」を開始する約10分前から、吹き出し空気温度を高くします(「ecoこれっきり自動」運転中、「ゆか暖」「温風プラス」「みはっておやすみ」「eco運転」「エリア風あて/風よけ」設定中は除く)。
- 外気温・熱交換器に付いた霜の量によっては、室温が上がらないことがあります。

知っておいていただきたいこと

## 冷房

- 外気温が「22～43℃」の範囲で、お使いください。  
21℃以下や43℃以上では、製品保護のため、運転しないことがあります。
- 室内に冷房能力以上の熱源（多くの人が居る・熱器具を使うなど）があると、設定した温度に到達しないことがあります。
- 配管が長いと、冷房能力が若干低下します。

### 送風モード

- 温度を32℃に設定したときは、「送風」をします。ただし、室温が32℃を超えると、「冷房」になることがあります。  
リモコンの表示は、「冷房」のままで変わりません。

## 除湿

- 外気温が「10～35℃」の範囲でお使いください。室温が16℃以下では運転しません。
- 「除湿（手動）」は、室温より低い温度に設定しないと「除湿」をしません。
- 除湿優先の運転となりますので、室温が設定した温度に到達しないことがあります。  
また、「除湿」でお部屋を暖めることはできません。
- 「除湿」中は弱い風で運転し、お部屋の湿度調整のために室内ファンがときどき停止します。

### 「除湿（自動）」「パワフル除湿（自動）」

- 「除湿（自動）」「パワフル除湿（自動）」は下記のようになります。

運転の種類	目標にする湿度	運転開始時の目標にする温度
除湿（自動）	約50～60%	運転開始時の室温－2℃
パワフル除湿（自動）	約50～60%	運転開始時の室温－3℃

※運転開始時の室温が27℃以上の場合は、目標にする温度を約27℃として運転します。

- お部屋の湿度が高いときや、低いときは、室温を自動的に再設定します。
- 「除湿（自動）」は除湿優先の運転となるため、室温が低くなる場合があります。  
寒いと感じるときは、「除湿（手動）」にして好みの温度に設定してください。
- 「パワフル除湿（自動）」に、「みはっておやすみ」を設定すると、「除湿（自動）」に「みはっておやすみ」を設定します。

## 切／入タイマー

- 受信音と「タイマー」ランプで、予約したことを確認してください。  
室内機が受信しないと、タイマー時刻になっても、エアコンは運転または、停止しません。
- 運転中でも、「入タイマー」を予約できます。予約しても運転は停止しません。
- 停止中に「切タイマー」を予約しても運転は開始しません。

# 知っておいていただきたいこと (つづき)

## ひと識別



- 設定したときからの在室時間を計測します。
- 「くらしカメラ」で人を検知できないときは、「ひと識別」も正しくできません。→P.44  
つぎのようなときは、「ひと識別」を正しくできない場合があります。
 

- ・一定の時間をかけて「ひと識別」をするため、短い時間で人の出入りが多いとき。
  - ・人の上半身の特徴によって「ひと識別」をするため、障害物などで上半身が見えないとき。
  - ・室内の照明に急な変化(太陽光が強く差し込むなど)があるとき。
- 「くらしカメラ」をお使いにならない設定 →P.44 にすると、「ひと識別」は使用できません。

## 気流の通り道・間取りサーチ



- お部屋の状態が変化しても、風向板の動きは、すぐには変化しません。多少の時間差があります。
- 生活シーンを想定した状態または、それ以外の状態を約30分以上同じと検知すると、風の当たり過ぎを防止するため、風向板の動きが停止することがあります。
- 「くらしカメラ」をお使いにならない設定 →P.44 にすると、「気流の通り道」「間取りサーチ」は使用できません。
- 「暖房」の場合は足を検知すると、上下風向板のスイング範囲が、足の位置に応じて変わります。

### 気流の通り道

- 設定した風速・設定した温度と室温の差・お部屋のレイアウトなどにより、風が届かないことがあります。上下風向・左右風向 →P.20、21、風速 →P.17 で調整してください。風向を調整すると「気流の通り道」は、取り消されます。
- 「冷房」「除湿」を運転中に、お部屋の温度・湿度が高い状態が続くと、露がついて滴下するのを防止するため、上下・左右風向板の角度が変化することがあります。温度・湿度が下がると、元の位置に戻ります。
- 家具の配置を変えたときや家具・下がり壁などが正しく検知されていないときは、「気流の通り道」を取り消して、もう一度、設定してください。再度、家具・下がり壁などを検知します。製品保護のため、検知が終了したあとの約5分間は、「気流の通り道」を再度設定しても、検知しません。
- 家具が「気流の通り道」を妨げていると、家具を避けるように気流を調整します。「暖房」では、上下風向板が 上下自動 →P.40 より上向きになることがあります。温風が気になるときは、「気流の通り道」を取り消してください。
- お部屋が暗くなると、左右風向板は正面になります。1時間ごとに床温度を検知して、上下風向板をスイングまたは、上下自動 →P.40 にします。お部屋が明るくなると、元に戻ります。
- 定期的に家具・床材・窓・下がり壁を検知します。検知中は風向板の動作を一時的に停止します。

「気流の通り道」の気流の制御 生活シーンを想定した状態を検知すると、気流の制御は、つぎのように変わります。

帰宅した人がいる

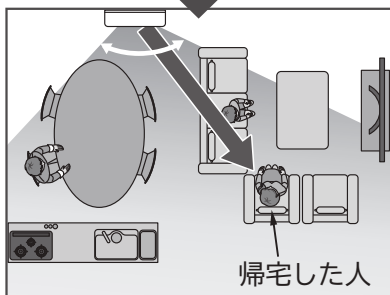
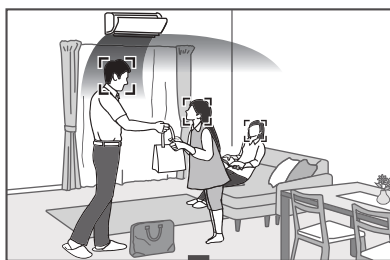

人のいる範囲をスイングし、帰宅した人(室温と温度差がある人)の向きで一時停止します。

キッチンで作業している

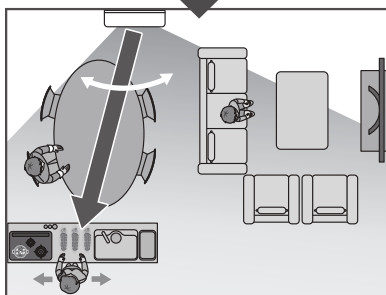
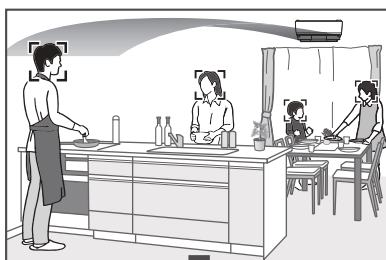

人のいる範囲をスイングし、キッチンで動いている人の向きで一時停止します。

食事中

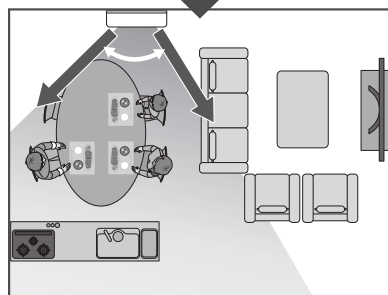
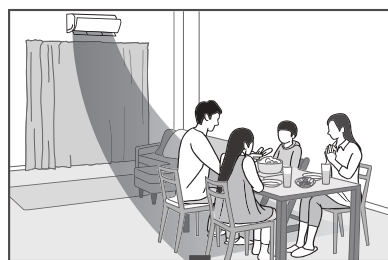

人のいる範囲をスイングし、人のいる範囲の両端で一時停止します。上下風向板で「暖房」の場合は足もとを、「冷房」の場合は水平付近をスイングします。

# 気流の通り道・間取りサーチ



くつろぎ中 「暖房」とそれ以外の運転で、気流の制御が異なります。

## 「暖房」の場合

室内機と人にある家具が、気流を妨げる・妨げないを判断して、「気流の通り道」を見つけます。左右風向板は人のいる範囲をスイングします。

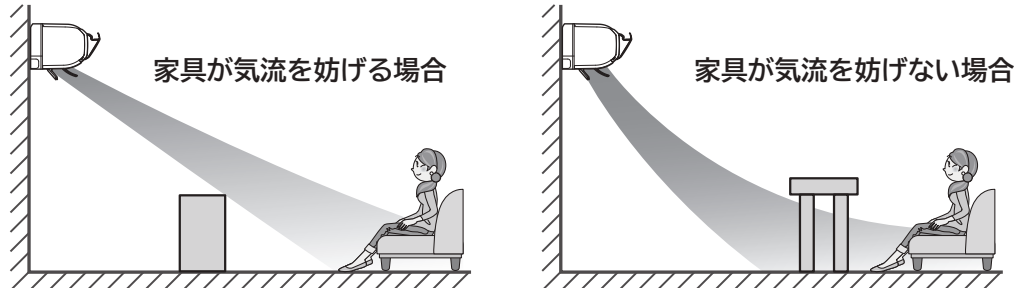

- 人のいる床材を判断して、フローリング・たたみ・カーペットに適した温度にします。そのため、室温が上がることがあります。
- 窓の位置・大きさ、温度、日差しの有無、人の動き・位置・周囲温度により気流を制御します。

## 「冷房」「除湿」の場合

人のいる範囲をスイングする動作と「気流の通り道」を見つける動作を交互にします。

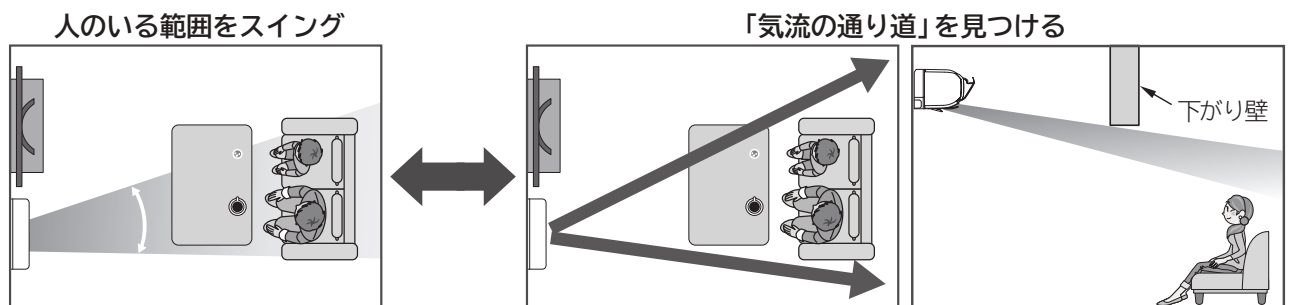

- 「気流の通り道」を見つける動作では、下がり壁やキッチンの吊り戸棚を検知し、避けて気流を通します。
- 「除湿」のときは、湿度の高いエリアにも風を送り、湿度を下げる制御をします。

## 間取りサーチ

「間取りサーチ」を設定して「暖房」を運転すると、「スピード暖房」モードになります。

「暖房」を運転開始時は、人の足もとに温風を送ります。足もとが暖まると、お部屋全体に風を送ります。「すぐ暖房」を予約して「暖房」の運転を開始すると、自動で「間取りサーチ」が設定され、さらに早く足もと・お部屋を暖めることができます。

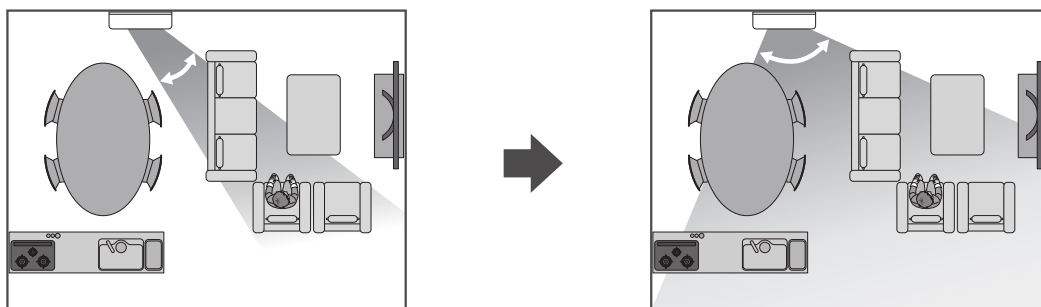

運転を開始すると足もとに温風を送ります。

足もとが暖まると、お部屋全体に風を送ります。

知っておいていただきたいこと

# 知っておいていただきたいこと (つづき)



## 風向を変える





- 「冷房」「除湿」を運転中に、お部屋の温度・湿度が高い状態が続くと、露がついて滴下するのを防止するため、上下・左右風向板の角度が変化することがあります。温度・湿度が下がると、元の位置に戻ります。
- スイング中に **おしえて** を押すと、室内機から送信が完了するまでは、スイングが停止します。
- スイング中に、「ひと識別」「気流の通り道」「天井気流」「間取りサーチ」「エリア風あて／風よけ」を設定すると、スイングは、取り消されます。

### スイングしないのは

運転の種類	こんなとき
暖房	●「予熱」「みはって霜とり」中 ●設定した温度になったとき
冷房	●お部屋の温度・湿度が高い状態が続いているとき
除湿	●設定した温度以下になったとき ●お部屋の温度・湿度が高い状態が続いているとき

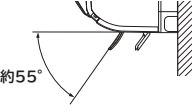
### 上下風向

- 上下風向板の中央と左・右は、回転の中心が異なるため、運転中は先端がそろいません。
- 「暖房」を運転中に、「予熱」「みはって霜とり」をしている間は、風を冷たく感じないように、自動的に風向を上向きにします。
- 運転の種類を切り換えると、お好み位置から、 (運転の種類に適した風向) に変わります。
- 上下風向板を1段階動かした場合に、動きが小さいことがあります。
-  からお好み位置に変えた場合、設定した温度に到達しないことがあります。
- スイング範囲・ は、運転の種類によって異なります。

運転の種類	暖房	冷房／除湿
 上下自動	 約55°	 約15°
スイング範囲	 1段階目 約20° 7段階目 約65° スイング範囲	 1段階目 約15° 7段階目 約50° スイング範囲

### 左右風向

- スイング中を除き、風向板の角度に応じて、風速が変わります。

## すぐ暖房



- 温風が出るまでの時間は、お使いの環境によって、異なることがあります。
- 「予熱」中は
  - ・「予熱・霜とり」ランプが点灯し、「くらしカメラ」が作動します(「くらしカメラ」「在室」ランプは点灯しません)。
  - ・室内機のファンが回転します。温風が出る・冷媒音がすることがあります。
  - ・人を検知すると、より早く温風を出すために、「予熱」の能力を上げます。
  - ・消費電力は、外気温2℃のとき、つぎのようになります。  
人を検知した場合・・・約460W      人を検知しない場合・・・約420W
- 室温が約18℃以上、または外気温が約10℃以上のときは、「予熱」しません。
- 「予熱」を開始した直後や製品を保護する機能が働いたときは、すぐに温風が出ないことがあります。
- 予約すると、予約を取り消すか、「冷房」を運転するまで記憶します。
- 「くらしカメラ」をお使いにならない設定(→P.44)にすると、「間取りサーチ」が設定されず、「スピード暖房」モード(→P.39)よりも早く暖めることができません。また、「予熱」の能力を上げることもできません。

知っておいていただきたいこと



# 風速

- 風速を に設定した場合は、暖房・冷房能力が若干低下します。
- 「冷房」を運転中に、温度を32℃に設定すると、現在の室温が設定した温度になっても、風速は変わりません。
- 運転を停止中に **風速** を押して、運転開始時の風速をあらかじめ設定できます。  
風速の表示は、運転を開始しないと、約10秒後に消灯します。

## 風速を「自動」に設定すると

運転の種類	運転の内容
暖房	吹き出す風の温度によって、自動的に風速が変わります。 設定した温度になると、ごく弱い風になります。
冷房	設定した温度より現在の室温が高いときは、強い風になります。 設定した温度になると、ごく弱い風になります。
除湿	現在の室温が設定した温度+2℃より低いときは 、高いときは  になります。
ecoこれっきり自動	自動的に選択した運転の種類に見合った風速の設定になります。

- ・室温条件によっては、風速を「自動」に設定したとき以外でも、風速が変化することがあります。
- ・「ecoこれっきり自動」を運転中は、風速を「自動」に設定することをおすすめします。

## 風速を「急速パワフル」に設定すると

- 冷房・暖房能力を優先するため、送風音が大きくなります。  
送風音が気になる場合は、風速を「自動」または、お好みの風速に設定してください。
- 設定した温度と室温の差が大きい状態が続いた場合、室温を設定した温度に近づけることを優先します。  
設定した風速より上げることがあり、このとき冷房・暖房能力が最大になるように運転します。
- 「暖房」を運転中に、風が冷たく感じる場合や、お部屋が暖かくなったあとに、静かな運転にしたいときは風速を「自動」に設定することをおすすめします。

# エリア風あて／風よけ



- 風速の設定は、「自動」をおすすめします。お好みの風速に変えた場合は、風が届かない・よけないことがあります。
- 「エリア設定なし」を設定したときは  
エリア風あて・・・お部屋にいる人を検知して、風を向け、快適な気流になるようにします。  
エリア風よけ・・・お部屋にいる人を検知して、風が直接当たらない気流になるようにします。
- 「くらしカメラ」でお部屋の広さを学習します。学習が完了するまでの間は、設定した据付位置に応じた「エリア風あて／風よけ」をします。
- 据付位置の設定が正しくない場合は、意図した風向にならないことがあります。  
据付位置の設定を確認してください。 **→P.12**
- 設定した風速・設定した温度と室温の差・お部屋のレイアウトなどにより、風が届かない・よけないことがあります。  
上下・左右風向 **→P.20、21**、風速 **→P.17** で調整してください。風向を調整すると「エリア風あて／風よけ」は取り消されます。
- 「くらしカメラ」を、お使いにならない設定 **→P.44** にすると、「エリア風あて／風よけ」は使用できません。
- 「気流の通り道」「ひと識別」「天井気流」「間取りサーチ」のいずれかを設定すると、「エリア風あて／風よけ」は取り消されます。
- 「みはっておやすみ」設定中は、「エリア設定なしの風あて／風よけ」を設定できません。

# 遠隔操作

- お客様にご用意いただくもの

エアコン本体側にご用意いただくもの (エアコン1台につき1台必要です)	無線LAN接続アダプター (別売) 型式:SP-WL2			
お客様にご用意いただくもの	 スマートフォン (iOS・Android™)	 日立エアコン モバイルコントロール(無料) ※専用のアプリケーション。 ※ダウンロード時の通信費は別途。	 インターネット回線と通信機器 モデム/ONUなど	 WPS対応 無線LANルーター

知っておいていただきたいこと

# 知っておいていただきたいこと (つづき)

## ゆか暖 ・温風プラス

- 暖め過ぎを防止するために、風が弱くなったり、出なくなることがあります。
- 「予熱・霜とり」ランプが点灯して、風が出ないときは、「予熱」または、「みはって霜とり」中です。→P.36
- 通常の「暖房」に戻した場合、暖め過ぎを防止するため、風が弱くなる・出なくなることがあります。
- 「eco運転」「ひと識別」「気流の通り道」「間取りサーチ」「エリア風あて／風よけ」を設定中に、「ゆか暖」「温風プラス」を設定すると、これらの機能は取り消されます。
- 通常の「暖房」に比べて、吹き出し空気温度を高くするため、お部屋の端まで温風が行き渡らない・室温が高くなる場合があります。部屋全体を暖めたい場合は、通常の「暖房」をおすすめします。
- 足もと・温風の温度を高くすることを優先するため、室温が高くなる場合があります。
- 床面・吹き出し空気の温度を高くするため、目標とする温度を自動的に高く設定します。
- 通常の「暖房」に戻したときは、寒く感じることを防止するため、自動的に高く設定した温度を徐々に下げて、リモコンで設定した温度に戻します。
- 「みはっておやすみ」を設定すると、「ゆか暖」「温風プラス」が取り消され、通常の「暖房」に「みはっておやすみ」を設定します。

### ゆか暖

- 室内機から遠くにいと、足もとの温度が、約36℃にならないことがあります。
- 風速の設定は「自動」、上下風向板は **風向自動** になります。

### 温風プラス

- 風速の設定は「自動」、上下風向板は **上下自動**、左右風向板は正面になります。
- 吹き出し空気温度が、吹き出し口付近で約55℃になるように、運転を制御します。  
外気温2℃、室温20℃の場合の吹き出し口付近の最高温度です。
- 外気温や室外機の熱交換器に付いた霜の量により、目標の吹き出し空気温度にならないことがあります。

知っておいていただきたいこと

## フィルターを掃除する

### フィルターを掃除する音が気になるときは

- 「みはっておやすみ」「切タイマー」で停止したときに、フィルターを掃除する音が気になる場合は、つぎのように設定を変更してください。

### 自動でフィルターを掃除しない設定にする

オプション機能の「自動掃除なし」を設定してください。→P.31

自動でフィルターの掃除をしなくなります。

※長い間隔を空けて、フィルターの掃除をすると、一度でエアフィルターのホコリやチリを、掃除しきれないことがあります。

こまめにリモコンを操作してフィルターを掃除してください(2~3日に1回程度が目安です)。

### 運転開始と同時にフィルターを掃除する設定にする

運転を開始したときに、フィルターの掃除をします(乾燥はしません)。

運転停止中に **あて/よけ** を押しながら **↑** ←進む を押し、  
**↓** ←戻る を押し、  
**「3」** を表示させる

「ピピピッ」と鳴り、設定されます。

お買い上げの設定に戻すときは、同じ操作で「1」を表示させます(「ピッ」と鳴ります)。

※使用環境により、掃除ムラが生じることがありますので、こまめにリモコンを操作してフィルターを掃除してください。

- フィルターを掃除する条件は、自動でフィルターを掃除する条件と同じです。→P.34
- オプション機能の「自動掃除なし」→P.31 を設定すると、フィルターを掃除しません。



# みはっておやすみ



## 「みはっておやすみ」の動作

タイマー時間になると、運転を一時停止（「暖房」の場合は停止）します。一時停止したあとは、室温の上昇、寝返りをみはります。室温の上昇、寝返りを検知すると、自動で運転を再開します。みはる時間は、設定したタイマー時間で、つぎのように異なります。

### タイマー時間が30分～6時間のとき

室温の上昇、寝返りをみはる時間は、「みはっておやすみ」を設定してから、約7時間になります。

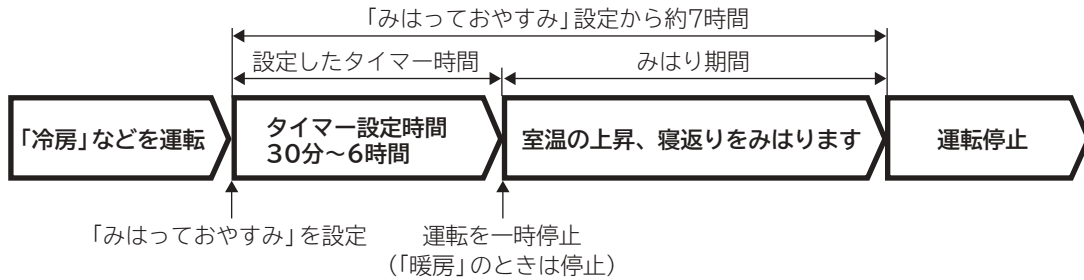

### タイマー時間が7～9時間のとき

室温の上昇、寝返りをみはる時間は、タイマー設定時間になり、一時停止してから、約1時間になります。

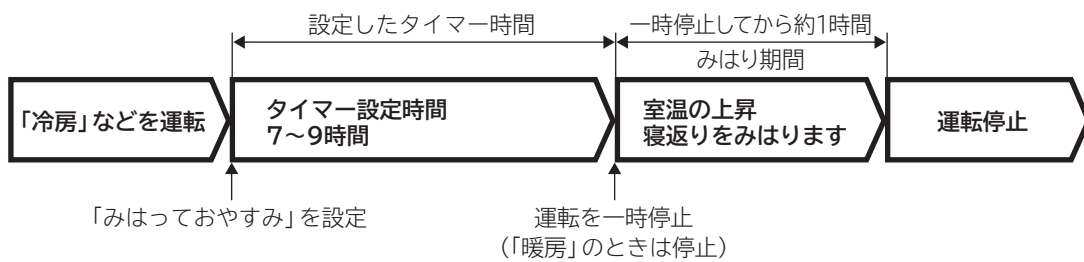

## みはり期間中は

「運転」ランプが消灯し、「タイマー」ランプが点灯します。

- ①室温が1～2℃程度（環境により、変化します）上がる・寝返りを検知すると、運転を再開します。
  - ②運転を再開したあと、室温が設定した温度に到達すると、運転を一時停止します。運転を一時停止したあとの約10分間は、室温の上昇や寝返りを検知しても、運転を再開しません。
  - ③みはり期間中は、①と②の動作を繰り返します。
- ※リモコンを操作すると、「みはっておやすみ」を取り消します（運転・みはりを停止）。

### 室内機のランプ表示

ランプは暗く調光します。

予熱霜どり	eco	運転
定期クリーニング	在室	タイマー
ホトホ	クリーン	点灯

- 時間の経過に伴い、リモコン表示のタイマー時間も変化します。
- リモコンの送信を室内機が受信しないと、タイマー時刻になっても、エアコンは一時停止しません。受信音と「タイマー」ランプの点灯を確認してください。
- 停止** を押すと、運転および、室温の上昇、寝返りのみはりを停止します。
- スイング中を除き、設定開始から約1時間経過すると、自動的に上下風向板が上向きになります。
- 「ecoこれっきり自動」のときは

- ・「冷房」「除湿」が自動的に選択されたときは、室温の上昇、寝返りをみはります。
- ・「暖房」が自動的に選択されたときは、設定したタイマー時間に運転を停止します。

- みはりによる運転再開が不要な場合は、「切タイマー」[→P.22](#)をお使いください。
- 「くらしカメラ」をお使いにならない設定にした場合 [→P.44](#)は、寝返りを検知できません。

知っておいていただきたいこと

# 知っておいていただきたいこと (つづき)

## くらしカメラ



- 室温が約1℃以下のときは動作しません。
- お部屋の人が入り出しても、運転内容・「在室」ランプはすぐに変化しません。多少の時間差があります。
- 人の上半身の形で人を検知します。つぎのようなときは、正しく検知しないことがあります。

- ・横になっている人や乳幼児がいるとき。
- ・床や壁の色と服装や頭部の色が似ているとき。
- ・帽子をかぶっているとき(色や形状にもよります)。
- ・ポスターやテレビに人が映っているとき。
- ・お部屋が暗いとき。
- ・ランプシェードなどがあるとき。
- ※ペットは検知できません。

- 人の形で足を検知します。つぎのようなときは、正しく検知しないことがあります。

- ・人を検知できないとき。
- ・家具などで足が見えないとき。
- ・室内機の近くにいるとき。

- 中央の「くらしカメラ」は、家具・床材・窓・下がり壁を検知するときに、黒いフィルターで覆われます。太陽光が強く差し込んでいて、太陽光が「くらしカメラ」の見える範囲を遮っていると、正しく検知できません。
- 汚れているときは、綿棒などで掃除してください。
- 「くらしカメラ」の動き・光が気になるときは、「くらしカメラ」をお使いにならないように設定を変更できます。※「タイマー」「すぐ暖房」を予約中は、設定の変更はできません。

### 「くらしカメラ」をお使いにならない設定

- ①運転を停止する。
- ②リモコンを室内機に向けて、「エリア選択」を押しながら  を押し、「0」を表示させる。
- ③室内機から「ピッ」と、受信音が鳴ったことを確認する。

「くらしカメラ」による機能が使用できなくなります。設定を変更しても、「ecoこれっきり自動」運転、「eco運転」「みはっておやすみ」の設定、「すぐ暖房」の予約はできますが、「くらしカメラ」による制御はしません。

### 「くらしカメラ」を使うときは

同じ手順で「エリア選択」を押しながら  を押し、「1」を表示させる。

- 人がいるのに「在室」ランプが点灯しにくい・人がいないのに「在室」ランプが点灯するときは、検知感度を調整してください。

### 「くらしカメラ」の検知感度調整

- ①運転を停止する。
- ②リモコンを室内機に向けて、「ハネ選択」を押しながら  または  を押し設定する。

リモコン表示	-3	-2	-1	0	1	2	3
検出感度	低い			通常			高い

※お買い上げ時は、「0」に設定されています。

- ③室内機から「ピッ」と、受信音が鳴ったことを確認する。









### 検知感度調整の目安

- 人がいるのに「在室」ランプが点灯しにくい ➡ 検知感度を高く調整してください。
- 人がいないのに「在室」ランプが点灯する ➡ 検知感度を低く調整してください。











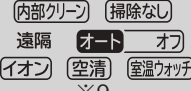

検知感度を高く設定すると、検知感度は上がりますが、検知する回数も増えて、「在室」ランプの変化が遅くなります。

# 運転の種類と機能の組み合わせ

運転の種類で、組み合わせて使える機能と、組み合わせて使うことのできない機能があります。  
○は組み合わせて使える機能です。－は組み合わせて使うことのできない機能です。  
組み合わせて使うことのできない機能では、リモコンに  が表示されます。

機能		温度の調整	「eco運転」の設定	「みはっておやすみ」の設定	風速の調整	上下風向の調整	左右風向の調整	「エリア風あて／風よけ」の設定	「セーブ」の設定
									
運転の種類		※1	※2	※3	※4	※4	※4		
		○	○	○	○	○	○	○	
		○	○	○	○	○	○	○	
		○	※5	※5	－	－	－	※5	
		○	○	○	○	○	○	○	
	自動	－	○	○	○	○	○	○	
	パワフル(自動)	－	※6	※7	○	○	○	○	
	手動	○	○	○	○	○	○	○	

- ※1、「みはっておやすみ」設定中は、「eco運転」を設定できません。
- ※2、「eco運転」設定中は、「eco運転」が取り消されます。
- ※3、「eco運転」設定中は、「急速パワフル」は選べません。
- ※4、「気流の通り道」「ひと識別」「天井気流」「間取りサーチ」「エリア風あて／風よけ」の設定は取り消されます（ は取り消しにはなりません、変更はできません）。
- ※5、「ゆか暖」「温風プラス」が取り消され、通常の「暖房」に設定した機能を追加します。
- ※6、「除湿(自動)」に「eco運転」を設定します。
- ※7、「除湿(自動)」に「みはっておやすみ」を設定します。

機能		「気流の通り道」の設定	「ひと識別」の設定	「天井気流／間取りサーチ」の設定	「すぐ暖房」の予約	オプション機能の設定 機能選択	「切／入タイマー」の設定	フィルターの掃除
								
運転の種類		※8	※8	※8		※9	※10	
		○	○	○	○	○	○	運転中はフィルターの掃除はできません。
		○	○	○※11	○	○	○	
		※5	※5	※5	○	○	※12	
		○	○	○	－	○	○	
	自動	○	○	○	○	○	○	
	パワフル(自動)	○	○	○	○	○	○	
	手動	○	○	○	○	○	○	

- ※8、「みはっておやすみ」設定中は、設定できません。
- ※9、設定はできますが、組み合わせできない機能があります。条件にならないと機能しないものもあります。
- ※10、「みはっておやすみ」を設定すると、切タイマーの時間は、「みはっておやすみ」のタイマー時間になります。
- ※11、「天井気流」は設定できません。「すぐ暖房」を予約中に「暖房」を運転すると、自動的に「間取りサーチ」が設定されます。
- ※12、「入タイマー」は、通常の「暖房」を運転します。

# お手入れ

※お手入れのしかたは、一部を除き、ホームページから「使いかた動画」で映像を見ることができます。→表紙

## 警告

お客様自身で室内機内部の洗浄をしない、また消臭剤を吹きかけない  
エアコンの洗浄には、専門技術が必要なため、お買い上げの販売店に相談する  
市販の洗浄剤や消臭剤などを使用すると、樹脂部品の割れ・内部部品の劣化・排水経路の詰まりに至ることがあり、水漏れ・感電などの原因にもなります。また、洗浄剤や消臭剤が電気品やモーターにかかると、感電や火災の原因になります。

## 注意

- お手入れをするときは、必ず運転を停止し、電源プラグを抜く  
(または、ブレーカーを切る)  
内部でファンが高速回転していますので、けがや故障の原因になります。
- 本体に水をかけない  
感電の原因になります。
- 不安定な台に乗ってお手入れしない  
転倒などにより、けがの原因になります。
- お手入れ時には手袋を着用する  
手袋を着用しないと、内部の部品に触れて、けがをする原因になります。

## ご注意

- ベンジン・シンナー・みがき粉などは、塗装面やプラスチック部品を傷めるため室内機・室外機ともに使用しない
- 室内機・室外機ともに、40℃以上のお湯を使用しない  
エアフィルターが縮んだり、プラスチック部品が変形することがあります。
- フロントパネル・可動パネル・上下風向板は水洗いせず、柔らかい布でふく  
水洗いすると、故障の原因になります。かたい布でふくと、傷つくことがあります。
- 化学ぞうきんを使用の際は、その注意書きに従う

## お手入れできる部品

使用環境により、ホコリ・チリの量は変わります。

定期的に汚れ具合を確認して、汚れが気になるときは、お手入れをしてください。

普段のお手入れは、自動または、リモコンを操作してフィルターの掃除をしてください。→P.34

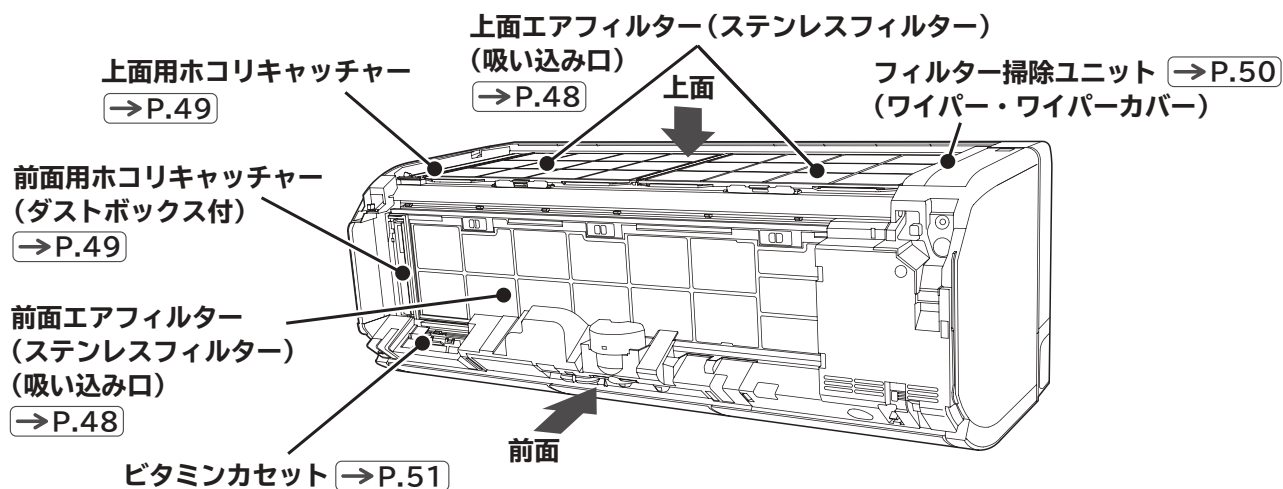

## お手入れするときは

- 1 運転を停止して、電源プラグを抜く  
(または、ブレーカーを切る)

※運転を停止してすぐは、フィルター掃除ユニットが動作していることがあります。「クリーン」ランプが消灯し、フィルター掃除ユニットが右端に停止するまで、お待ちください。

- 2 フロントパネルを取り外す



## お手入れが終わったら

- 1 フロントパネルを取り付ける

- 2 電源プラグを差し込む  
(または、ブレーカーを入れる)

お手入れをするためにはフロントパネルを取り外す必要があります。必ず両手で開閉、取り外し・取り付けをしてください。

## フロントパネルの開閉

### 開く

運転を停止し、電源プラグを抜く  
(または、ブレーカーを切る)

- 1 左右の凹部に指をかけて、片方ずつ矢印方向に引く。
- 2 矢印方向に、開ききるまで開く。

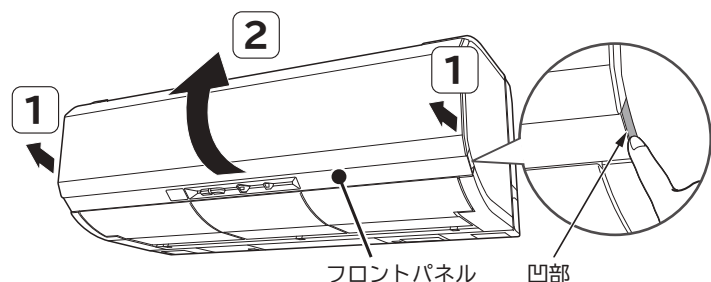

### 閉じる

- 3 手前下方向に下ろす。
- 4 先に左右2カ所、その後中央部2カ所を「カチッ」と音がするまで押しつける。

※ランプ表示が、ぼやけることがありますので、フロントパネルを確実に閉じてください。

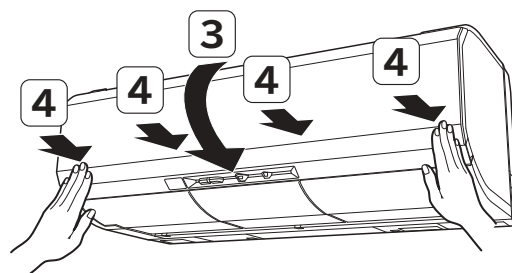

## フロントパネルの取り外し・取り付け

### 取り外す

運転を停止し、電源プラグを抜き(または、ブレーカーを切り)、フロントパネルを開く

- 1 左側のアーム(黄色)を外側に押しながら手前に引いて、軸を外す。
- 2 右側のアーム(黄色)を外側に押しながら手前に引いて、軸を外す。外しにくいときは、左側を戻しながら右側を外してください。

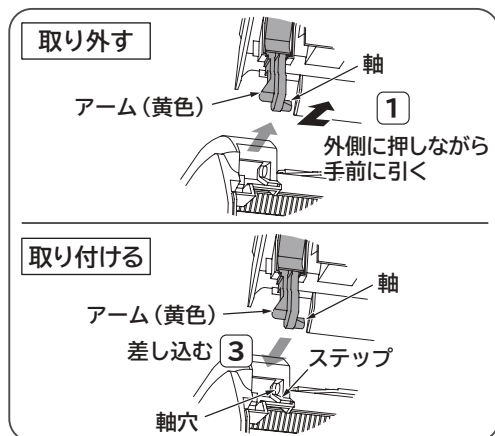

### 取り付ける

- 3 左側のアーム(黄色)の軸を、ステップに沿わせて差し込み、軸穴に入れる
- 4 右側のアーム(黄色)の軸を、ステップに沿わせて差し込み、軸穴に入れる

取り付けたあと、フロントパネルを閉じる

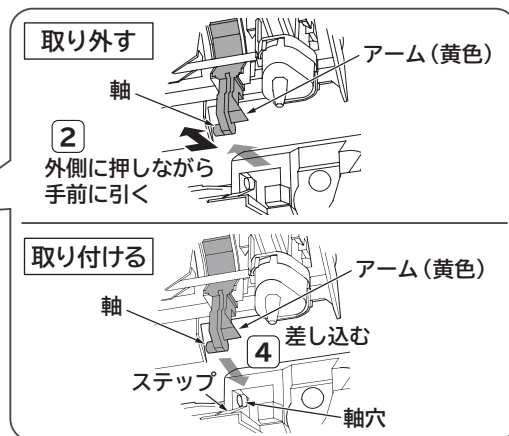

## 注意

- フロントパネルを開けたままにしない
- 開けたとき無理に上側に力を入れない
- フロントパネルが、がたついていないか確認する  
フロントパネルが本体から外れて落下するおそれがあり、けがや故障の原因になります。
- 運転中にフロントパネルを開けない
- フロントパネルを正しく閉じる  
運転を停止し、電源プラグを抜いてから開けてください。フロントパネルが正しく閉じていなかったり、運転中にフロントパネルを開けると、可動パネルが正常に動作しません。
- 可動パネルの動作を確認する
- 可動パネルを無理に手で開閉しない  
電源プラグを差し込み(または、ブレーカーを入れ)、可動パネルが全開に開いてから閉じる動作を確認してください。  
手で開閉すると、故障の原因になります(電源の切/入および運転・停止したときに開閉します)。
- フロントパネルは両手で開閉、取り外し・取り付けをする  
フロントパネルが落下し、けがをする原因になります。

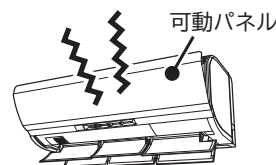

# お手入れ (つづき)

## エアフィルター (ステンレスフィルター) のお手入れ

定期的に汚れ具合を確認して、しつこい油汚れなどが気になる場合は、取り外して水洗いしてください。

### ⚠ 注意

エアフィルターの取り外し・取り付けをする場合は、熱交換器のフィンで、手などを傷つけないように、十分注意する

### ご注意

● **エアフィルターを強く押ししたり、たわしやブラシは使わない**

お手入れには、スポンジなどを使い、強い力を加えないでください。

表面の金属膜が傷んだり、破れることがあります。たわませ過ぎると破損することがあります。

● **エアフィルターを正しく取り付ける**

正しく取り付けられていないと、故障の原因となり、

フィルターの掃除ができず、「クリーン」ランプが点滅します。

● **前面フィルター右側の小さなフィルターは取り外さない**

故障の原因になります。

● **エアフィルターを外したまま運転しない**

熱交換器のすき間や機械にホコリが入り、故障の原因になります。

● **エアフィルターを直射日光に当てない**

直射日光に当てると、劣化して破れることがあります。

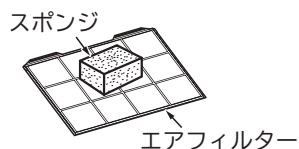

「お手入れをするときは」→P.46

## 1 上面エアフィルターを取り外す

① 上面フィルターロックを手前に倒してロックを解除する (左右1カ所ずつ)。

② 上面エアフィルターの凸部を持って少し浮かしながら、手前に引き出す。

## 2 前面エアフィルターを取り外す

③ 3カ所ある前面フィルターロックを右にスライドして、ロックを解除する。

④ 前面エアフィルターを下にたわませて取り外す。

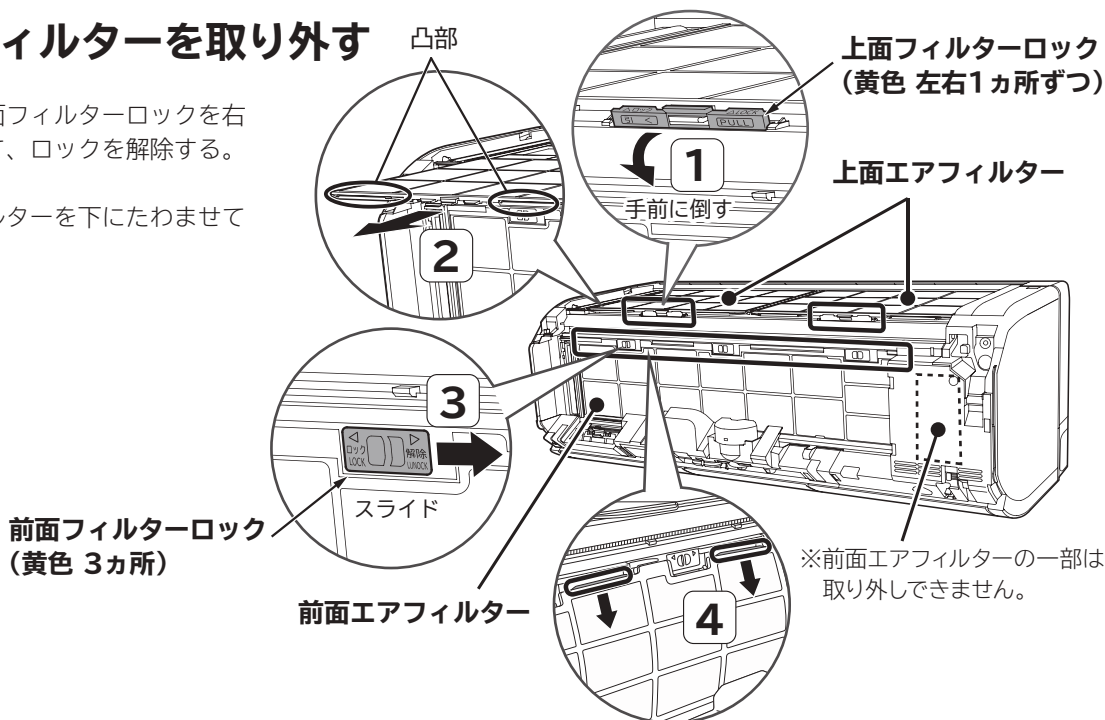

## 3 前面・上面エアフィルターを水洗いする

汚れがひどいときは、中性洗剤で洗い、よくすすいでから、室内で陰干しで十分乾かす。

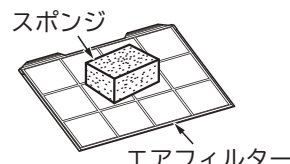



## 4 上面エアフィルターを取り付ける

- 裏面を室内機側にして、室内機上面の溝に差し込む。
- 上面フィルターロックを押し上げ、ロックする(左右1カ所ずつ)。

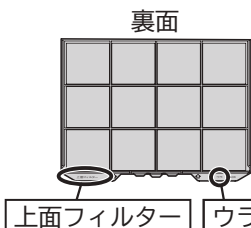

上面エアフィルターロック  
(黄色 左右1カ所ずつ)  
構造上、前傾しています。  
押せるところまで押し上げて  
ください。

上面エアフィルターは、左右同じ形状です。

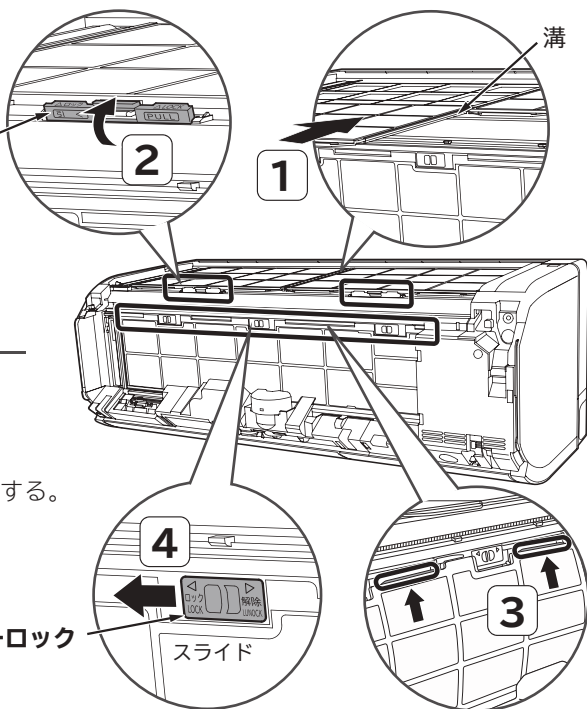

## 5 前面エアフィルターを取り付ける

- 裏面を室内機側にして下を差し込みたわませて上を差し込む。
- 3カ所ある前面フィルターロックを左にスライドして、ロックする。

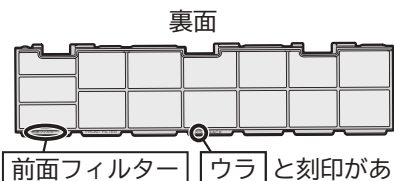

前面フィルターロック  
(黄色 3カ所)  
スライド

## ホコリキャッチャーのお手入れ

1年に一度を目安にお手入れしてください(使用環境によってホコリやチリの量は変わります)。

「お手入れをするときは」→P.46

### 1 上面用ホコリキャッチャーを取り外す

手前を持ち上げ、引き出します。

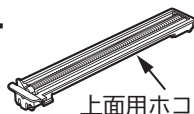

上面用ホコリキャッチャー

上面用ホコリキャッチャー

### 2 前面用ホコリキャッチャーを取り外し、 ダストボックス内のホコリやチリを捨てる

下部を支点にして、上部を手前に引いて外します。

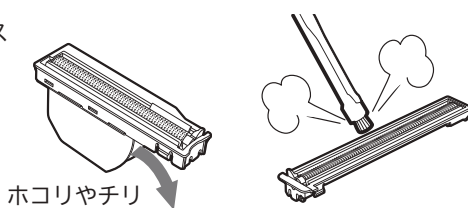
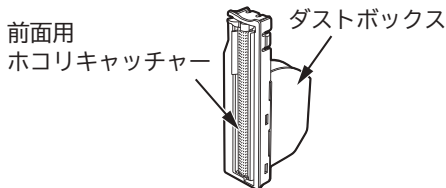

ホコリやチリ

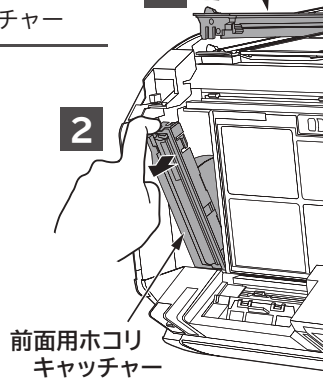

前面用ホコリ  
キャッチャー

### 3 ホコリキャッチャーのホコリを掃除機などで取り 水洗いする

汚れがひどいときは、中性洗剤で洗い、よくすすいでから陰干しで十分乾かします。

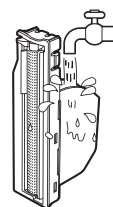

上面用ホコリ  
キャッチャー

### 4 上面用ホコリキャッチャーを取り付ける

レバーを手前にして、奥側を差し込み、矢印方向に「カチッ」と音がするまで、下に押し込みます。

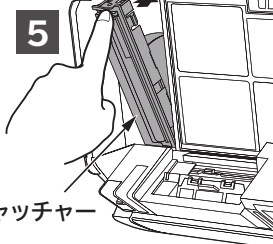

### 5 前面用ホコリキャッチャーを取り付ける

レバーを上にして、下側を差し込み、矢印方向に「カチッ」と音がするまで、奥に押し込みます。

前面用ホコリキャッチャー

#### ご注意

ホコリキャッチャーを正しく取り付ける

正しく取り付けられていないと、故障の原因となり、フィルターの掃除ができず、「クリーン」ランプが点滅します。

# お手入れ (つづき)

## ワイパー・ワイパーカバーのお手入れ

普段のお手入れは不要です。汚れが気になるときは、お手入れしてください。

フィルター掃除ユニットを移動して、お手入れします。運転を停止し、フィルター掃除ユニットが動作していないことを確認してください。フィルター掃除ユニットを移動したあと、電源プラグを抜き(または、ブレーカーを切り)、フロントパネルを取り外してください。

### 1 フィルター掃除ユニットを移動する

つぎの操作で、フィルター掃除ユニットを移動してください。

**あて/よけ** を押しながら **左右風向** を約5秒間押し続ける

「ピッ」と鳴り、「クリーン」ランプが点灯し、フィルター掃除ユニットが中央付近まで移動します。  
※「切/入タイマー」「すぐ暖房」の予約、「定期オートクリーン」「オートオフ」「室温ウォッチ」の設定は取り消されます。必要に応じて、再度設定してください。

**ご注意** 移動中のフィルター掃除ユニットに触らない  
けがの原因になります。

フィルター掃除ユニット

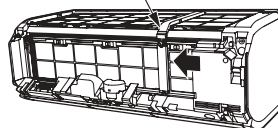

扉を開けた状態



### 2 「クリーン」ランプの消灯を確認したあと 電源プラグを抜き(または、ブレーカーを切り)、フロントパネルを取り外す

上面用ワイパーカバー

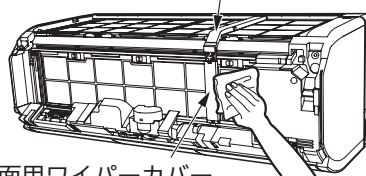

前面用ワイパーカバー

### 3 ワイパーカバーを掃除する

柔らかい布でから拭きします。

### 4 上面用ワイパーを取り外す

**ご注意** エアフィルターに、力が加からないようにワイパーカバーを開ける  
エアフィルターが破損する原因になります。

- 1 上面用ワイパーカバー下の両側をつまみ  
手前に引いてから、開きます。
- 2 上面用ワイパーを取り外します。

上面用  
ワイパーカバー

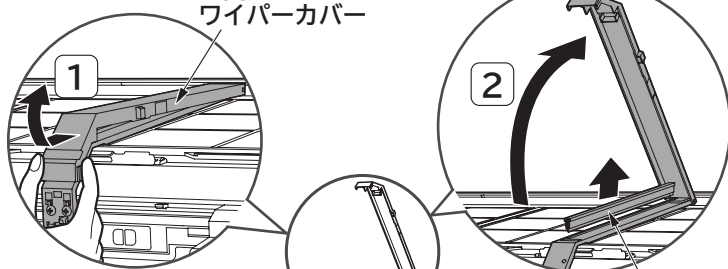

上面用ワイパー

### 5 前面用ワイパーを取り外す

- 3 前面用ワイパーカバーのつまみに指を  
かけて、矢印方向にゆっくり開きます。
- 4 前面用ワイパーを取り外します。

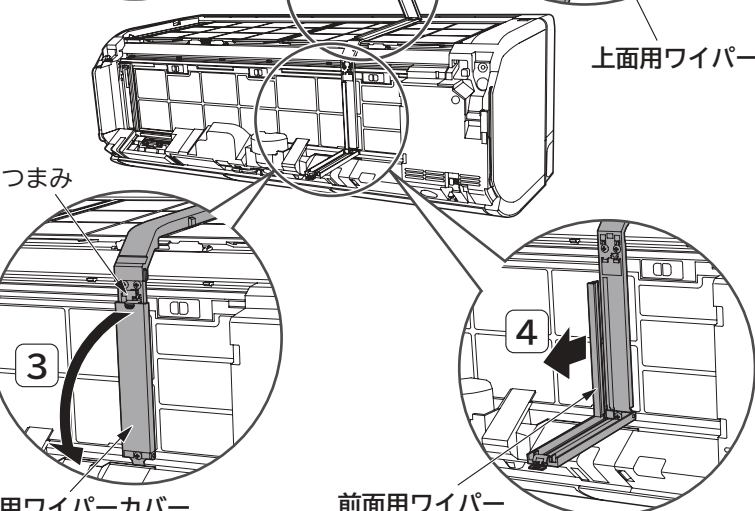

つまみ

前面用ワイパーカバー

前面用ワイパー

### 6 ワイパーを水洗いする

汚れがひどいときは、中性洗剤で洗い、よくすすいでから、室内で陰干しで十分乾かします。

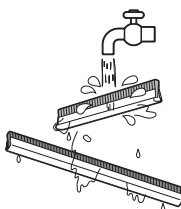

## 7 上面用ワイパーを取り付ける

長いほうが上面用ワイパーです。

- 1 上面用ワイパーを毛足の短い方が左側になるようにスリットに差し込みます。
- 2 上面用ワイパーカバーを「カチッ」と音がするまで、しっかり閉じます。

**!** 毛足の短い方を左側にする

左側が短い  
右側が長い

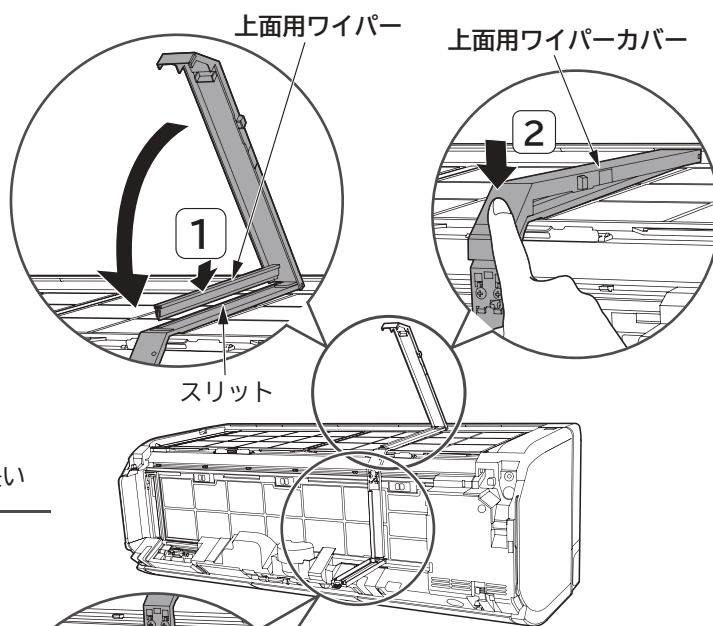

## 8 前面用ワイパーを取り付ける

- 3 前面用ワイパーを毛足の短い方が左側になるようにスリットに差し込みます。
- 4 前面用ワイパーカバーを「カチッ」と音がするまで、しっかり閉じます。

右側が長い  
左側が短い

**!** 毛足の短い方を左側にする



前面用ワイパーカバー  
前面用ワイパー

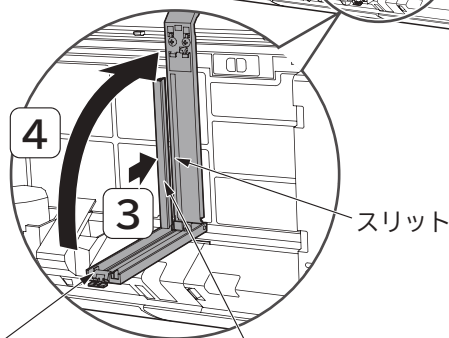

**ご注意**

上面・前面用ワイパー、ワイパーカバーを正しく取り付ける

正しく取り付けられていないと、故障の原因となり、フィルター掃除ができず「クリーン」ランプが点滅します。

## ビタミンカセットのお手入れ

普段のお手入れは不要ですが、ホコリやチリが付着している場合は、お手入れしてください。

約3年を経過すると、効果がなくなります。新しいビタミンカセット(交換用別売部品 型式: SP-VC1 3,000円(税別))に、交換をおすすめします。

**お知らせ**

- 安全性は十分確認しておりますが、お肌の敏感な方など、気になるときは、取り外してください。取り付けなくても、支障なく運転できます。
- ビタミンC誘導体が、空気中の水分と一緒に、お肌のうるおいを補います。  
※効果は周辺環境(季節や湿度など)や個人差で異なります。

「お手入れをするときは」(→P.46)

### 1 取っ手を持ち、矢印方向に引き抜く

### 2 掃除機などで、ビタミンカセットのホコリを取る

### 3 ビタミンカセットを取り付ける

取っ手を持って、突き当たるまで挿入してください。

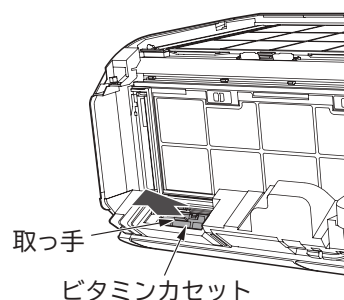

# 長期間ご使用にならないときは

冷房シーズンのあとに、2ヵ月以上ご使用にならない場合は、つぎの手順でお手入れしてください。

## 1 「冷房」を設定温度32℃で半日ほど（6時間程度） 運転し、室内機の内部を乾かす

- 「送風」で運転します。室温が32℃を超えるときは、「冷房」で運転することがあります。室温が32℃以下のときに運転してください。
- 内部がぬれたまま、長期間使用しないと、カビが発生しやすくなります。

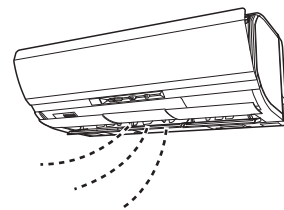

## 2 各部のお手入れをする →P.46

# 定期点検

半年～1年に一度、定期的につぎの点検をしてください。  
ご不明な点がありましたら、すぐにお買い上げの販売店に、ご連絡ください。

### コンセント

- 電源プラグが、コンセントに確実に差し込まれていますか？
- 電源プラグにホコリの付着や汚れなどがあるときは、掃除をしてから電源プラグを差し込んでください。
- コンセントに、がたつきがありませんか？

### アース線

アースが確実に接続されていますか？

### 据付台

据え付けが不安定になっていませんか？

## 警告

- 電源プラグは、ホコリが付着していないか確認し、がたつきやホコリがたまらないように、刃の根元まで確実に差し込む  
ホコリがたまった状態での使用や、接続が不完全のときは、感電や火災の原因になります。  
コンセントに、がたつきがあるときは、お買い上げの販売店または、電気工事専門業者にご相談ください。
- アース（接地）が正しく接続されているか確認する  
アース線が外れたり、途中で切れたりすると、誤動作や感電などの原因になります。
- 据付台が極端にさびている、あるいは室外機が傾いていないか確認する  
室外機が倒れたり、落下したりして、けがなどの原因になります。

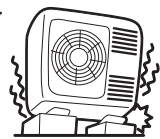
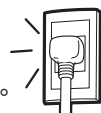

# 点検整備

エアフィルターを自動で掃除して、エアフィルターや内部は汚れにくい構造になっています。しかし、数シーズン使用すると、エアフィルターの汚れが取れないことや、内部が汚れ、性能が低下することがあります。

通常のお手入れとは別に、点検整備をおすすめします。点検整備は、お買い上げの販売店にご相談ください。

## 注意

- 通常のお手入れとは別に、点検整備をする  
室内機内部のゴミやホコリがたまって、除湿水の排水経路を詰まらせ、室内機から水たれを発生させることがあります。
- 点検整備は、お買い上げの販売店に依頼する  
点検整備には、専門技術が必要です。市販の洗浄剤などを使用すると、樹脂部品の割れや排水経路の詰まりに至ることがあり、水たれや感電の原因にもなります。

# 据え付け

## 警告

- **据付工事や電気工事は専門の技術が必要なため、販売店に依頼する**  
費用など詳しいことは、お買い上げの販売店にご相談ください。
- **据付場所については、販売店とよく相談して決める**
- **万一、漏電したときの感電防止のために、アース(接地)を確実に接続する**  
アース工事は「電気設備に関する技術基準」に従ってください。アース(接地)を接続すると、感電防止のほか、製品に触れたときに感じる静電気の障害や、リモコンを操作したときに、テレビ・ラジオに入る雑音を防ぐ効果もあります。詳しくは、お買い上げの販売店にご相談ください。
- **つぎのような場所にアース線を接続しない**
  - ① **ガス管**…引火や爆発のおそれがあります。
  - ② **避雷針・電話のアース線**…落雷のときに大きな電流が流れるおそれがあります。
  - ③ **水道管**…塩ビ管ではアースの役目を果たしません。また、金属管では、電食のおそれがあります。
- **電源は、配電盤からエアコン専用についた回路を使用する**
- **漏電遮断器を設置する**  
据付場所によっては、D種設置工事のほか、さらに漏電遮断器を設置することが法律で義務づけられています。詳しくは、お買い上げの販売店にご相談ください。

## 注意

- **可燃性ガスの漏れるおそれのある場所や、蒸気・油煙などの発生するところで使用しない**  
引火や爆発・樹脂の劣化や破損のおそれがあります。
- **室内機排水ホースおよび室外機排水口(底面)から凝縮水が出るため、水はけのよい場所を選ぶ**
- **特殊な用途(電子機器・精密機器の維持、食品・毛皮・美術骨董品の保存、生物の培養・栽培飼育など)には使用しない**  
ルームエアコンは、日本工業規格(JIS C9612)に基づき、一般の家庭でご使用いただくために製造されたものです。

### 据付場所

- 室内機(吹き出し口)は、火災報知器から1.5m以上離して、据え付けてください。
- 室内機およびリモコンは、テレビやラジオ・ラジオのアンテナから1m以上離してください。1m以上離しても、受信感度の弱い場合は、雑音小さくなるまで離してください。
- 調理場や機械工場など、油の飛沫や油煙の立ちこめる場所、工場など電圧変動の多い所、電磁波を発生する病院や作業場、粉末や塵埃の多い工場への設置は避けてください。
- 海浜地区で潮風が直接当たる場所や温泉地帯など、周辺環境が特殊な場所でご使用になる場合は、お買い上げの販売店とよく相談してください。

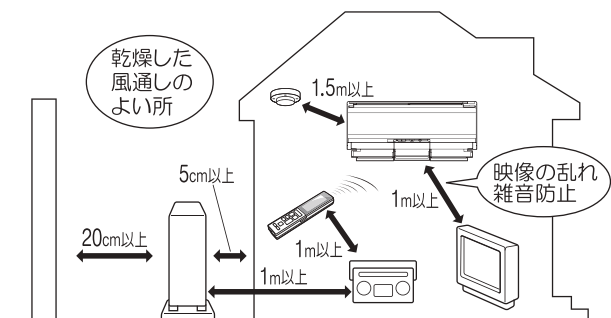

### 騒音にもご配慮を

- 据え付けにあたっては、エアコンの重量に十分耐える場所で、騒音や振動が増大しないような場所をお選びください。
- 室外機の吹き出し口からの冷・温風や騒音が、隣家の迷惑にならないような場所をお選びください。
- 室外機の吹き出し口付近に、物を置くと、機能低下や騒音増大の原因になります。
- エアコンを使用中に異常な音にお気づきのときは、お買い上げの販売店にご相談ください。

### 積雪のときは

- 室外機の吸い込み・吹き出し口が雪でふさがれると、暖まりにくくなったり、故障の原因になります。積雪地では、防雪の処置をお願いします。詳しくは、お買い上げの販売店にご相談ください。



# リモコンが使えないとき（応急運転）

リモコンが故障などで使えないときには、応急運転ができます。

## エアコンを運転する

### エアコンの停止中に応急運転スイッチを押す

- 室温と外気温により、「暖房」「除湿」「冷房」を自動的に選択する「これっきり自動」  
→P.18 を運転します。

#### **ご注意** 5秒以上押し続けない

5秒以上押し続けると販売店が行う強制冷房を運転します。強制冷房運転中は、「タイマー」ランプが2回点滅します。あやまって強制冷房運転してしまった場合は、応急運転スイッチを再度押して強制冷房運転を停止してください。

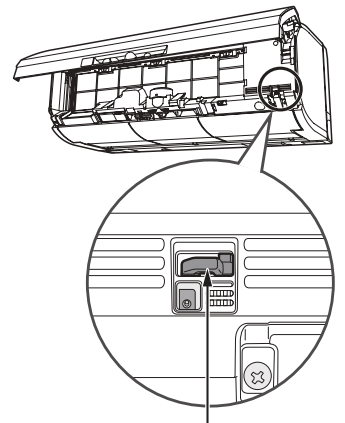

応急運転スイッチ

## エアコンを停止する

もう一度、応急運転スイッチを押す（リモコンで運転を停止することもできます）

※修理を依頼される前に、つぎの点をもう一度お調べください。

# お困りのときは

※アフターサービスについては →P.60

こんなときは	ここを確認してください
リモコンの点滅	<b>1秒点灯／1秒消灯を10秒間繰り返すとき</b> リモコンを操作してフィルターを掃除できないときに、リモコン操作をしたためです。 →P.34 故障ではありません。 ▶フィルターを掃除中の場合は、フィルターの掃除が終了してから、約5分以上あけて、リモコン操作をしてください。
	<b>4秒点灯／1秒消灯を繰り返すとき</b> エアフィルター類の取り付けを確認して、正しく取り付けしていないときは、取り付け直してください。→P.48~51 そのあとも点滅するのは、フィルター掃除ユニットに異常があり、停止しているためです。 ▶お買い上げの販売店に、ご連絡ください。 フィルターの掃除はできませんが、エアコンは運転できます。
	<b>「タイマー」ランプが点滅する</b> 室内機に異常が発生しています。 ▶お買い上げの販売店に、ご連絡ください。
	<b>「定期クリーン」ランプが点滅する</b> 室外機に異常が発生しています。 ▶お買い上げの販売店に、ご連絡ください。
<b>「在室」ランプが点滅する</b>	お部屋が高温度・高湿度になったことを「お知らせ」しています（室温ウォッチ）。→P.31 ▶「冷房」の運転をおすすめします。
リモコンの点灯	<b>「予熱・霜とり」ランプが点灯する</b> 「予熱」または、「みはって霜とり」中です。→P.36 「すぐ暖房」の「予熱」中も点灯します。→P.27
	<b>表示ランプが、ぼやけて見える</b> フロントパネルが、正しく閉じていないためです。 ▶フロントパネルを確実に閉じてください。→P.47

リモコンが使えないとき(応急運転)／お困りのときは



※音については、ホームページから「使いかた動画」で確認できます。→表紙

こんなときは		ここを確認してください
音(故障ではありません)	電源を入れたとき	「カタカタ」と音がする。→電磁弁の動作音です。
	運転を開始したとき	「バサバサ」と音がする。→室内機ファンの回転数が変わる音です。
	運転中	「シュルシュル・シャー・ポコポコ・プシュ」と音がする。 →冷媒がパイプの中を流れる音や流れを切り換える弁の音です。
		「キシキシ」と音がする。→温度変化で、室内機が膨張・収縮する音です。
		運転音の大きさが変わる。 →室温の変化に応じて、運転パワーが変わる音です。 風速を「急速パワフル」に設定した場合は、室内機の運転中の音が大きくなることがあります。 気になるときは、風速の設定を変更してください。→P.17
	エアフィルターを掃除中	「ウィーン・ブーン・チリチリ」と音がする。 →フィルター掃除ユニットが、エアフィルターを掃除している音です。
「パチン・パタン」という音がする。→ホコリキャッチャーの動作音です。		
その他	「ポコポコ」と音がする。 →換気扇の使用などで、室内機排水ホースの中の空気が引っ張られて、排水ホースの中の水が、空気と一緒に吸い上げられるときに出る音です。別売の対応部品がありますので、取り付けをおすすめします。お買い上げの販売店にご相談ください。対応部品は夏期に「冷房」を運転する際に、点検・清掃が必要です。	
勝手に運転する	「入タイマー」で運転していませんか。→P.22 →を押してください。 「毎日予約」が設定されている場合は、必要に応じて取り消してください。→P.22	
	「みはっておやすみ」が設定されていませんか。→P.23 →室温の上昇、寝返りを検知して運転を再開しました。 再運転が不要な場合は、を押してください。	
	「オートオフ」ランプが点灯していませんか。 →「オートオフ」したあとに、人を検知して、運転を再開しました。→P.30 再運転が不要な場合は、を押してください。 「オートオフ」が不要な場合は、設定を取り消してください。→P.28	<b>室内機のランプ表示</b> 
	ブザーが鳴り、「在室」ランプが点滅していませんか。 →お部屋が高温度・高湿度になったことを「お知らせ」しています(室温ウオッチ)。→P.31 「冷房」の運転をおすすめします。	<b>室内機のランプ表示</b> 
	無線LAN接続アダプターの「動作」「遠隔操作有効」ランプが点灯していませんか。 「遠隔操作」で、外部から操作されていませんか。 →外部から操作していると思われる人に確認してください。 「遠隔操作」が不要な場合は、設定を取り消してください。→P.28	
停止したのに、運転している	「予熱・霜とり」ランプが点灯していませんか。 →「暖房」を停止したあとの「みはって霜とり」中です。→P.36	<b>室内機のランプ表示</b> 
	「クリーン」ランプが点灯していませんか。 →自動でフィルターを掃除しています。→P.34 途中で中止するときは、を押してください。	<b>室内機のランプ表示</b> 

次ページに続く

※修理を依頼される前に、次の点をもう一度ご確認ください。

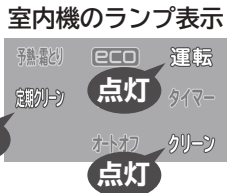
# お困りのときは (つづき)

こんなときは	ここを確認してください
停止したのに、 運転している	<p>「運転」「クリーン」「定期クリーン」ランプが点灯していませんか。            ▶「定期オートクリーン」を運転中です。(→P.29)            途中で中止するときは、<b>停止</b> を押してください。            「定期オートクリーン」が不要な場合は、設定を取り消してください。(→P.28)</p> <p><b>室内機のランプ表示</b></p> 
運転中に、勝手に停止する	<p>「切タイマー」で停止していませんか。(→P.22)            ▶お好みの運転ボタンを押して、運転を再開してください。            「毎日予約」が設定されている場合は、必要に応じて取り消してください。(→P.22)</p>
	<p>「みはっておやすみ」が設定されていませんか。(→P.23)            ▶・設定したタイマー時間になると、運転を一時停止します。            ・タイマー時間が過ぎて、再運転した後に、設定した温度に到達すると運転を停止します。            ・室内をみはる時間が終了すると運転を停止します。            「みはっておやすみ」を続ける場合は、再度設定してください。(→P.23)</p>
	<p>「オートオフ」ランプが点灯していませんか。            ▶人の不在を認識して、「オートオフ」しました。(→P.30)            「オートオフ」してから2時間以内は、人を検知すると、            運転を再開します。            「オートオフ」が不要な場合は、設定を取り消してください。(→P.28)</p> <p><b>室内機のランプ表示</b></p> 
運転	<p>無線LAN接続アダプターの「動作」「遠隔操作有効」ランプが点灯していませんか。            「遠隔操作」で、外部から操作されていませんか。            ▶外部から操作していると思われる人に確認してください。            「遠隔操作」が不要な場合は、設定を取り消してください。(→P.28)</p>
運転しない	<p>停電または、ヒューズ・ブレーカーが切れていませんか。            電源プラグは、コンセントに確実に差し込まれていますか。            付属以外のリモコンで操作していませんか。            運転の種類を変えていませんか。            ▶運転中に、運転の種類を変えると、製品を保護するため、約3分間運転を停止することがあります。</p>
よく冷えない、 よく暖まらない	<p>温度の設定は、適切ですか。 ▶体感に合わせて、温度を変更してください。(→P.17)</p>
	<p>室内・室外機の吹き出し口・吸い込み口が、障害物でふさがれていませんか。</p>
	<p>上下風向を変えていませんか。 ▶ に変更してください。(→P.20)</p> <p>エアフィルターに、ホコリがたまっていますか。            ▶リモコンを操作してエアフィルターを掃除してください。(→P.34)            オプション機能の「自動掃除なし」が設定されている場合は、取り消してください。(→P.28)            汚れがひどいときは、エアフィルターをお手入れしてください。(→P.48)</p>



こんなときは		ここを確認してください
運転	よく冷えない、よく暖まらない	風速の設定が  や  になっていませんか。 ➔風速の設定を変更してください。(→P.17)
		「ecoこれっきり自動」を運転、「eco運転」を設定していませんか。(→P.18) ➔「くらしカメラ」を使って、目標にする温度・湿度を自動で調整します。 お好みに合わないときは、 を押して「eco運転」を取り消してください。
	お部屋の室温がリモコンで設定した温度にならない	「eco運転」を設定していませんか。(→P.18) ➔「くらしカメラ」を使って、目標にする温度・湿度を自動で調整します。 お好みに合わないときは、 を押して「eco運転」を取り消してください。
可動パネル	運転中に開かない停止したのに閉じない	フロントパネルは、正しく閉じていますか。 ➔フロントパネルを確実に閉じてください。(→P.47)
ニオイ	ニオイがする	ニオイを発生させる物質は使用していません。 室内の空気に含まれるニオイを吸い込んで、吹き出すことがあります。 ➔・風速を「自動」に設定すると、ニオイの吹き出しを抑えることができます。(→P.17) ・「定期オートクリーン」を設定してください。(→P.29)
リモコン	液晶表示が消えている	停止状態で約3分間操作しないと液晶を消灯します。 ➔ボタンを押すと表示します。
	送受信しない	リモコンの送受信部を室内機の送受信部に向けて操作していますか。(→P.8)
		乾電池の  が、逆になっていませんか。(→P.11)
		送信しているか、点検してください。1年に一度、点検をおすすめします。 <b>点検方法</b> <ul style="list-style-type: none"> <li>・AMラジオでの点検                リモコンを操作した場合に、雑音(ビービー音)が入れば正常です。  </li> <li>・カメラ付き携帯電話・スマートフォン・デジタルカメラでの点検               <ol style="list-style-type: none"> <li>①携帯電話・スマートフォンの場合は、カメラ機能にしてください。</li> <li>②リモコンの送受信部が映るようにセットしてください。</li> <li>③リモコンを操作した場合に、モニターに送信部が発光すれば正常です。</li> </ol>               ※一部、赤外線が映りにくい機種もあります。  </li> </ul>
		リモコンホルダーに取り付けたまま、操作していませんか。 ➔リモコンホルダーを送受信可能な位置に取り付けてください。
		液晶に  が表示されていませんか。 ➔新しい乾電池に2本共交換してください。
	送信時に液晶に「B」が表示されませんか。(→P.8) ➔アドレスを切り換えたリモコンです。送受信しないときは、送信時に「B」が表示されないリモコンで操作してください。	
	上下風向表示が表示されない	上下風向の設定をお好み位置設定にしていますか。(→P.58) ➔7段階設定に変更してください。 <ol style="list-style-type: none"> <li>①運転を停止する。</li> <li>② を押しながら  を約5秒間押し続けて、「1」を表示させる。上下風向が表示され、7段階設定ができるようになります。</li> </ol>
表示と運転内容が合っていない	スマートフォンでの遠隔操作など、リモコン以外で操作すると、リモコンの表示と運転内容が異なる場合があります。	

※修理を依頼される前に、次の点をもう一度ご確認ください。

# お困りのときは (つづき)

こんなときは		ここを確認してください
リモコン	<p>ひと識別 <input type="checkbox"/> 天井/周取り</p> <p>気流通り道 <input type="checkbox"/> エリア選択 <input type="checkbox"/> あて/よけ</p> <p>を押すと <input type="checkbox"/> が表示される</p> <p>機能選択 <input type="checkbox"/> で <input type="checkbox"/> オート <input type="checkbox"/> オフ</p> <p>室温ウォッチ <input type="checkbox"/> が表示されない</p> <p>ゆか暖 <input type="checkbox"/> を押ししても <input type="checkbox"/> に ならない</p> <p>「すぐ暖房」を予約中に <input type="checkbox"/> 暖房 を押しても <input type="checkbox"/> 間取りが 表示されない</p>	<p>「くらしカメラ」をお使いにならない設定に していませんか。 (→P.44)</p> <p>➡「くらしカメラ」をお使いになる設定に 変更してください。</p> <p>※「切/入タイマー」「すぐ暖房」を予約中 は、設定の変更はできません。</p> <p>①運転を停止する。</p> <p>②リモコンを室内機に向けて、<input type="checkbox"/> エリア選択 <input type="checkbox"/> を押しなが ら <input type="checkbox"/> を押し、「1」を表示させる。</p> <p>③室内機から「ピッ」と、受信音が鳴ったこ とを確認する。</p> <p>「くらしカメラ」による機能が使用でき るようになります。</p>
	電気代が表示されない	<p>現在年月日・時刻を設定しましたか。(→P.12)</p> <p>電気表示部が点滅していませんか。 ➡正しく送受信されていません。 リモコンの送受信部を室内機の送受信部 に向けて操作してください。</p> <p>電源を入れた直後・停電が復旧した直後 ではありませんか。 ➡エアコンを運転するか <input type="checkbox"/> 停止 <input type="checkbox"/> を押し と、表示されます。 今回運転の電気代は、正しく表示されな いことがあります。</p> <p>電源を入れていないときの電気代では ありませんか。電気代が19,990円を超 えていませんか。 ➡「 --- 」と表示します。</p>
	オプション機能の遠隔を設定しても、スマートフォンで操作できない	<p>別売の無線LAN接続アダプター(型式:S P-WL2)が接続されていますか。</p> <p>無線LAN接続アダプターのランプが消 灯・点滅していませんか。 ➡無線LAN接続アダプターの取扱説明書 をご確認ください。</p>
	壊れた・紛失した	<p>応急運転ができます。(→P.54)</p> <p>別途お買い求めいただけます。お買い 上げの販売店にご相談ください。</p>
	気流通り道・エリア風あて/風よけ	<p>人がいても「在室」ランプが点灯しな かったり、人がいないのに「在室」ラ ンプが点灯することはありませんか。 ➡「くらしカメラ」の検知感度を調整 すると改善できます。(→P.44)</p> <p>設定した風速・設定した温度と現在の 室温の差・お部屋のレイアウトなど により、風が届かない・よけないこ とがあります。 ➡上下・左右風向 (→P.20、21)、風速 (→P.17)を調整してください。 風向を調整すると「気流通り道」「エ リア風あて/風よけ」は、取り消され ます。</p> <p>「冷房」「除湿」を運転中に、お部屋 の温度・湿度が高い状態が続くと、 露がついて滴下するのを防止するた めに、上下・左右風向板の角度が変 化することがあります。 ➡温度・湿度が下がれば元の位置に 戻ります。</p> <p>「エリア風あて/風よけ」を設定した 場合に、左右風向板が壁側を向いて いませんか。 ➡室内機を壁ぎわに据え付けた場合 は、リモコンで据付位置の設定をし てください。(→P.12)</p> <p>「くらしカメラ」の検知できる範囲 の外に人がいませんか。(→P.15)</p> <p>「くらしカメラ」が汚れていませんか。</p>
風向がすぐ変わらない	<p>人やお部屋の状況を検知するまで、 最短でも1分30秒かかります。</p>	
上下風向	スイング中に、お好みの風向で停止したい	<p>上下風向は、お好みの位置で停止す る設定に変更できます。</p> <p>①運転を停止する。</p> <p>②<input type="checkbox"/> エリア選択 <input type="checkbox"/> を押しなが ら <input type="checkbox"/> 機能選択 <input type="checkbox"/> を約5秒間押し 続けて、「0」を表示させる。 運転中に <input type="checkbox"/> 上下風向 <input type="checkbox"/> を押し と、上下風向板が <input type="checkbox"/> 上下風向 <input type="checkbox"/> を 押した位置で停止します。 リモコンの上下風向の表示は消灯し ます。 7段階設定に戻す場合は、同じ操 作で「1」を表示させてください。</p>
	「暖房」を運転中に向きが変わる・調整できない	<p>「予熱」をしている場合は、約3分 間、上下風向板が水平になります。</p> <p>「みはって霜とり」中は、冷たい風 が出るのを防ぐため、上下風向板が 水平になり、風が止まります。</p>

こんなときは		ここを確認してください
フィルターの掃除	電源を入れると掃除する	フィルター掃除ユニットの動作を確認しています。(→P.10) ➡故障ではありません。
	掃除しない	エアコンを約15分以上運転したときに、エアコンを運転した時間の合計が、約42時間を超えていないと自動で掃除しません。(→P.34)
		オプション機能の「自動掃除なし」が設定されていませんか。(→P.31)
		「みはっておやすみ」「切タイマー」で停止したあとではありませんか。 ➡自動でフィルター掃除をする間隔が長くなります。 こまめにリモコンを操作してフィルターを掃除してください。
	音がする	電源プラグを抜いて、すぐに差し込んでいませんか。 ➡約5分以上待って、電源プラグを差し込んでください。
	音がする	フィルター掃除ユニット・ホコリキャッチャーが動作している音です。(→P.35)
	フィルター掃除ユニットが途中で止まっている	ワイパーのお手入れをしたあとに、電源を入れましたか。 ➡フロントパネルを閉じて、電源を入れてください。
エアフィルターにホコリが残っている	エアフィルターの掃除をした回数や使用環境によっては、ホコリが残ることがあります。 ➡エアフィルターのお手入れをしてください。(→P.48)	
霧	室内機から霧が出る	室内の空気が、エアコンの冷気で急速に冷やされ、霧になることがあります。 ➡故障ではありません。
その他	付属品が残っている	黒または、白のシートは据え付けの際に使用する断熱材です。据付状況により、使用しないこともあります。 破棄しても構いませんが、移設などに備えて、保管しておいてください。
	室内機周辺の天井や壁が黒く汚れる	空気中のチリ・ホコリが、エアコンによる空気の循環・静電気、天井や壁に付着するためです。壁紙の種類によっては、汚れが付着しやすいものがあります。 ➡エアコン周辺をこまめにお掃除してください。
室外機	停止しても、室外機のファンが回転している	室外機のファンは、電気部品を冷やすため、停止しても約10～60秒間回転します。
	室外機から水や湯気が出る	「暖房」を運転中または、「暖房」停止後の「みはって霜とり」中ではありませんか。 ➡「暖房」を運転中は、室外機から除湿した水が出ます。室外機の熱交換器に霜が付くと、「みはって霜とり」(→P.36)で霜を溶かします。霜が溶けるときに、水や水蒸気になるためです。寒冷地では、水が氷結することがあるので、室外機の排水口をふさがないでください。公団吊りの場合などは、排水口にブッシュ・ドレンパイプを取り付けて、排水処理をしてください。
		「冷房」を運転中も、配管などに結露した凝縮水が、流れ出ることがあります。
排水ホース	黒い水が出る 白あるいは銀色の水が出る	室内機の熱交換器に含まれる脱臭成分などが、一時的に流れ出るためです。 ➡性能は変わりません。排水量4～5ℓ程度で、きれいになります。
	赤い水が出る	エアコン内部から排出されたものではありません。 一般的に水中や土壌などにいる特定の菌が、適度な温度・湿度・養分により、排水口付近で繁殖したものです。

# こんなときは、すぐ販売店へ

「お困りのときは」(→P.54～59)を確認していただき、それでも異常や、つぎのような現象が出たときは、電源プラグを抜き(またはブレーカーを切り)、すぐにお買い上げの販売店にご連絡ください。

アフターサービスについては(→P.60)をご覧ください。

- 「タイマー」または、「定期クリーン」ランプが点滅している。
- ブレーカーやヒューズがたびたび切れる。
- スイッチの動作が不確実。
- エアコン内部に異物や水を入れてしまった。
- コードの過熱や被覆に破れがある。

## 室内機のランプ表示

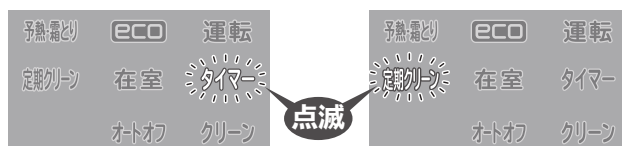

# 保証とアフターサービス 必ずお読みください

## 保証書(別添)

- 保証書は、必ず「お買い上げ日・販売店名」などの記入をお確かめのうえ、販売店から受け取っていただき、内容をよくお読みのもと、大切に保管してください。
- 保証期間はお買い上げの日から1年間です。  
(ただし、冷凍サイクル部分は5年間です)  
なお、保証期間中でも有料になることがありますので保証書をよくお読みください。

## 再据付工事のお申し込みは

- 販売店に再据付工事(転居または別の部屋への接続)を依頼する場合は、据付工事の繁忙期に当たる夏期は工事が遅れぎみになりますので、できるだけ避けるようお願いいたします。また、据付工事は専門の技術が必要です。費用など詳しいことは、お買い上げの販売店にご相談ください。

## 修理を依頼されるときは(出張修理)

- 54~59ページにしたがって調べていただき、なお異常があるときは、運転を停止してから必ず電源プラグを抜いて(またはブレーカーを切って)から、お買い上げの販売店にご連絡ください。
- ご連絡していただきたい内容  
アフターサービスをお申し付けいただくときは、下のことをお知らせください。

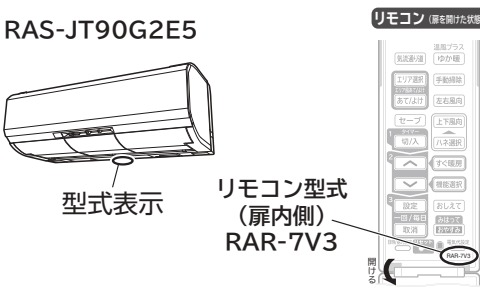
品名	日立ルームエアコン	
型式	RAS-JT90G2E5	 型式表示 リモコン型式(扉内側) RAR-7V3
お買い上げ日	年	月 日
故障状況	できるだけ具体的に	
ご住所	付近の目印等も併せてお知らせください。	
お名前		
電話番号	(       )       -	
訪問希望日		

※型式は保証書にも記載されています。

## 補修用性能部品の保有期間

- エアコンの補修用性能部品の保有期間は、製造打ち切り後10年です。補修用性能部品とは、その製品の機能を維持するために必要な部品です。

## 転居されるときは

- ご転居により、お買い上げの販売店のアフターサービスを受けられなくなる場合は、前もって販売店にご相談ください。ご転居先での日立の家電品取扱店を紹介させていただきます。

## ご不明な点や修理に関するご相談は

- 修理に関するご相談ならびにご不明な点は、お買い上げの販売店または「お客様ご相談窓口」(→P.61)にお問い合わせください。

- 保証期間中は  
修理に際しましては保証書(別添)をご提示ください。保証書の規定にしたがって、販売店が修理させていただきます。
- 保証期間が過ぎているときは  
修理すれば使用できる場合には、ご希望により修理させていただきます。
- 修理料金のしくみ

修理料金 = 技術料 + 部品代 + 出張料  
などで構成されています。

<b>技術料</b>	診断・部品交換・調整・修理完了時の点検などの作業にかかる費用です。 技術者の人件費・技術教育費・測定機器など設備費、一般管理費などが含まれます。
<b>部品代</b>	修理に使用した部品代金です。その他修理に付帯する部材などを含む場合もあります。
<b>出張料</b>	商品のある場所へ技術者を派遣する場合の費用です。 別途、駐車料金をいただく場合があります。

# お客様ご相談窓口

## 日立家電品についてのご相談や修理はお買い上げの販売店へ

なお、転居されたり、贈物でいただいたものの修理などで、ご不明な点は下記窓口にご相談ください。

### 修理に関するご相談窓口

**TEL 0120-3121-68**

携帯電話・PHSから 0570-0031-68 (有料)

**FAX 0120-3121-87**

(受付時間) 9:00~19:00 (月~土) 9:00~17:30 (日、祝日)

### 商品情報やお取り扱いについてのご相談窓口

**TEL 0120-3121-11**

携帯電話・PHSから 050-3155-1111 (有料)

**FAX 0120-3121-34**

(受付時間) 9:00~17:30 (月~土) 9:00~17:00 (日、祝日)  
年末年始は休ませていただきます。

出張修理のご用命はインターネットからもお申し込みいただけます。

URL <http://kadenfan.hitachi.co.jp/afterservice/toiawase.html> または

日立家電修理

検索

「お問い合わせ」ページ [出張修理のWeb受付](#) ボタンより入力画面にお進みください。

(注)対象製品をご確認のうえお申し込みください。

- 「持込修理」および「部品購入」については、上記サービス窓口にて各地区のサービスセンターをご紹介させていただきます。
- ご相談、ご依頼いただいた内容によっては弊社のグループ会社に個人情報を提供し対応させていただくことがあります。
- 修理をご依頼いただいたお客様へ、アフターサービスに関するアンケートハガキを送付させていただきます。
- 上記窓口の内容は、予告なく変更させていただく場合があります。

## 日立家電品の長期使用についてのご相談は日立長期使用家電品相談窓口へ

### 日立長期使用家電品相談窓口

**TEL 0120-145-458**

(受付時間) 9:00~17:30 (月~金)

土、日、祝日および年末年始は休ませていただきます。

携帯電話、PHSからもご利用できます。

- ご相談、ご依頼いただいた内容によっては弊社のグループ会社に個人情報を提供し対応させていただくことがあります。
- 上記窓口の内容は、予告なく変更させていただく場合があります。

## 廃棄時にご注意願います

2001年4月施行の家電リサイクル法では、お客様がご使用済みのエアコンを廃棄される場合は、収集・運搬料金と再商品化等料金をお支払いいただき、対象品を販売店や市町村に適正に引き渡すことが求められています。

### お客様メモ

購入年月日・購入店名を記入しておいてください。  
サービスを依頼されるときに便利です。

ご購入年月日

年 月 日

購入店

電話番号

( )

# 仕様

このルームエアコンは日本国内家庭用です。  
電源電圧や電源周波数の異なる海外では使用できません。また、アフターサービスもできません。

型式	項目	電 源 (V)	定 格 周 波 数 (Hz)	暖房					冷房					通 年 エ ネ ル ギ ー 消 費 効 率 (APF)	JIS S 2 8 0 1 (APF)	区 分 名	外形寸法			製 品 質 量 (kg)		
				定 格 能 力 (kW)	定 格 消 費 電 力 (W)	運 転 電 流 (A)	運 転 音 量 (dB)	暖房の目安 木造南向き和室 (㎡)	暖房の目安 鉄筋アパート南向き洋室 (㎡)	定 格 能 力 (kW)	定 格 消 費 電 力 (W)	運 転 電 流 (A)	運 転 音 量 (dB)				冷房の目安 木造南向き和室 (㎡)	冷房の目安 鉄筋アパート南向き洋室 (㎡)	高 さ (mm)		幅 (mm)	奥 行 (mm)
				(0.6~ 11.8)	(145~ 3,900)	(最大 20A)	73	39	48	(0.6~ 9.1)	(175~ 3,200)	15.2	73				41	62	5.1		5.0	G
室内機	RAS-JT90G2E5	単相 200	50/60	10.6	3,200	16.2	73	39	48	9.0	3,000	15.2	73	41	62	5.1	5.0	G	295	798	374	17
室外機	RAC-JT90G2E5			(0.6~ 11.8)	(145~ 3,900)	(最大 20A)	73			(0.6~ 9.1)	(175~ 3,200)	15.2	70							669	819	319

- この仕様表は、JIS C 9612：2013（日本工業規格）に基づいた数値です。
- 運転音および定格能力は、リモコンの設定温度を冷房時で最低設定温度、暖房時で最高設定温度になるように設定し、設定風速を「急速パワフル」で運転したときの値です。
- 運転停止中の消費電力は、0.04Wです（日本電機工業会自主基準による待機時消費電力測定値0.0Wを示す）。  
タイマー設定中は0.5Wです。
- （ ）内は能力・消費電力の可変幅を表示しています。
- 区分名とは、家庭用品品質表示法に基づく表示です。

## 除菌・防カビの試験機関・試験方法

項目	試験機関・試験方法など
<p><b>「ステンレス・クリーン システム」について(室内機)</b></p> <ul style="list-style-type: none"> <li>●ステンレスでエアコン内部を除菌します。</li> <li>●ステンレスフィルターで除菌します。</li> </ul> <p><b>その他の除菌・防カビの機能について(室内機)</b></p> <ul style="list-style-type: none"> <li>●ファンに銀イオンを添加し、除菌効果があります。</li> <li>●熱交換器は除菌・防カビ効果があります。</li> <li>●ダストボックスに防カビ剤を添加し防カビ効果があります。</li> </ul>	<p><b>除菌</b></p> <ul style="list-style-type: none"> <li>●効果の確認を行った試験機関名：一般財団法人 ボーケン品質評価機構</li> <li>●試験方法：JISZ2801定量試験（フィルム密着法）</li> <li>●除菌の方法：ステンレスに含まれる金属イオン、銀イオン</li> <li>●除菌を行っている対象部分の名称：ステンレス通風路・ステンレスフラップ・ステンレスフィルター・ビッグ&amp;ウェーブファン・熱交換器</li> <li>●試験結果：抗菌活性値99%抑制 *エアコンから出る空気を除菌しているわけではありません。</li> </ul> <p><b>防カビ</b></p> <ul style="list-style-type: none"> <li>●効果の確認を行った試験機関名：一般財団法人 ボーケン品質評価機構</li> <li>●試験方法：防カビ試験方法（ハロー法）</li> <li>●防カビの方法：防カビ剤</li> <li>●防カビを行っている対象部分の名称：熱交換器（室内機）・ダストボックス</li> <li>●試験結果：防カビ効果あり *カビの発生をすべて防げるものではありません。</li> </ul>

# 長期使用製品安全表示制度に基づく本体表示

経年劣化により、危害の発生が高まるおそれがあることを注意喚起するために、室内機の銘板に電気用品安全法で義務付けられた以下の表示をしています。

【製造年】は室内機の銘板の中に西暦4桁で表示しています。



**注意**

※【設計上の標準使用期間】 10年

設計上の標準使用期間を超えてお使いいただいた場合は、経年劣化による発火・けがなどの事故に至るおそれがあります。

## ※設計上の標準使用期間とは

- 運転時間や温湿度など、下記の標準的な使用条件に基づく経年劣化に対して、製造した年から安全上支障なく使用することができる標準的な期間です。
- 設計上の標準使用期間は、無償保証期間とは異なります。また、一般的な故障を保証するものでもありません。
- 設置状況や環境、使用頻度が下記の条件と異なる場合、または本来の使用目的以外でご使用された場合は、設計上の標準使用期間より短い期間で経年劣化による発火・けがなどの事故に至るおそれがあります。

## 標準使用条件

JIS C 9921-3「ルームエアコンディショナーの設計上の標準使用期間を設定するための標準使用条件」による

環境条件	電源電圧	製品の定格電圧による	
	周波数	50/60Hz	
	室内温度	冷房：27℃（乾球温度）	暖房：20℃（乾球温度）
	室内湿度	冷房：47%（湿球温度19℃）	暖房：59%（湿球温度15℃）
	室外温度	冷房：35℃（乾球温度）	暖房：7℃（乾球温度）
	室外湿度	冷房：40%（湿球温度24℃）	暖房：87%（湿球温度6℃）
	設置条件	製品の据付説明書による標準設置	
負荷条件	住宅	木造平屋、南向き和室、居間	
	部屋の広さ	製品能力に見合った広さの部屋（畳数）	
想定時間	1年間の使用日数	東京モデル 冷房 6月 2日から9月21日までの112日間 暖房10月28日から4月14日までの169日間	
	1日の使用時間	冷房 9時間/日	暖房 7時間/日
	1年間の使用時間	冷房：1,008時間/年	暖房：1,183時間/年

## 別売部品

商品によっては品切れ、仕様変更の場合がありますので、日立の家電品取扱店にお問い合わせください。

### 無線LAN接続アダプター

外出先からスマートフォンでエアコンを操作する場合に必要です。

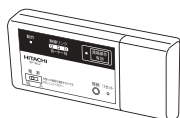

型式：SP-WL2  
希望小売価格：オープン価格

### 空気清浄フィルター

静電気の力を持つ高性能なフィルターです。小さな分子の空気の汚れ（PM2.5）などを強力に除去します。（半年～1年を目安に交換してください）

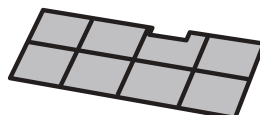

型式：SP-VCF16  
希望小売価格：2,000円（税別）

### かんたんリモコン

よく使うボタンだけを集めたシンプルなりモコンです。



型式：SP-RC3  
希望小売価格：4,000円（税別）



**注意**

別売の空気清浄フィルター（型式：SP-VCF16）を取り付けた時は、必ず「空清」を設定をする（→P.31）

「空清」を設定しないで、「冷房」を運転すると、室内機に露が付き、時には露が落ちて、家財などを濡らす原因になることがあります。

長年ご使用のエアコンの点検を！ ●ルームエアコンの補修用性能部品の保有期間は、製造打ち切り後10年です。

### 愛情点検



このような症状は  
ありませんか？

- 電源コードやプラグが異常に熱い。
- 電源プラグが変色している。
- こげ臭いニオイがする。
- ブレーカーが頻繁に落ちる。
- 架台や吊り下げ等の取付部品が腐食していたり、取付がゆるんでいる。
- 室内機から水漏れがする。
- 運転音が異常に高くなる。
- その他の異常や故障がある。

ご  
使  
用  
中  
止

このような症状のときは、故障や事故防止のため、スイッチを切り、コンセントから電源プラグを抜いて(またはブレーカーを“OFF”にして)必ず販売店に点検・修理をご相談ください。



このJ-Mossグリーンマークは、特定の化学物質[鉛・水銀・カドミウム・六価クロム・PBB(ポリブロモビフェニル)・PBDE(ポリブロモジフェニルエーテル)]の含有率がJIS C 0950:2008による基準値以下であることを示しています。(規定の除外項目を除く)

詳しい情報は、ホームページでご覧いただけます。<http://www.hitachi-ap.co.jp/company/environment/kankyo/jmoss/>



家庭用エアコンにはGWP(地球温暖化係数)が675のフロン類(R32)が封入されています。地球温暖化防止のため、移設・修理・廃棄などにあたってはフロン類の回収が必要です。

#### 【冷媒の「見える化」表示】

この表示は、家庭用エアコンに温暖化ガス(フロン類)が封入されていることを、ご認識いただくための表示です。エアコンの取り外し時は、フロン類の回収が必要です。廃棄時には、家電リサイクル法の制度に基づき適正な引き渡しをしていただければ、確実にフロン類の適正処理がなされます。

RAS-JT90G2E5

日立ジョンソンコントロールズ空調株式会社

〒105-0022 東京都港区海岸一丁目16番1号 ニューピア竹芝サウスタワー

RAS-JT90G2E5 ⑥