

HITACHI

取扱説明書

保証書・据付説明書別添付

日立ルームエアコン

家庭用



環境配慮
新冷媒
R32

この製品はオゾン層を破壊しない冷媒を使用しています。



日立の家電品
お客様サポート

ホームページから以下のサービスが
ご利用いただけます。

- ▶ 家電品の登録^{※1}
- ▶ お知らせ
- ▶ よくあるご質問
- ▶ お問い合わせ



※1 お客様サポートへの会員登録が必要です。

詳しくは **→P. 裏表紙**

→P. **のあとの数字は主な説明のあるページです**

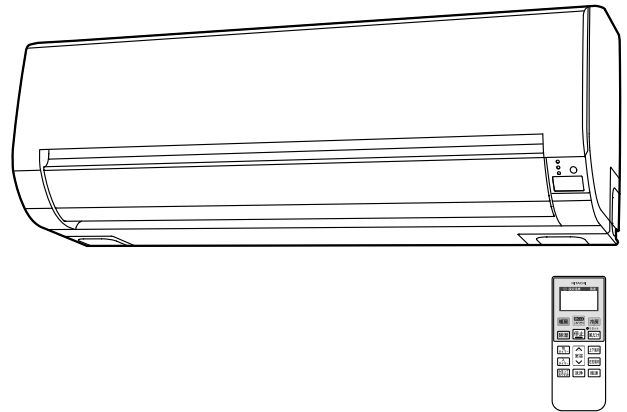

型式

オールエース ディー ケー RAS-D22K	室外機 アールエーシー ディー ケー RAC-D22K	リモコン アールエーアール ジェー RAR-9J1
オールエース ディー ケー RAS-D25K	室外機 アールエーシー ディー ケー RAC-D25K	リモコン アールエーアール ジェー RAR-9J1
オールエース ディー ケー RAS-D28K	室外機 アールエーシー ディー ケー RAC-D28K	リモコン アールエーアール ジェー RAR-9J1
オールエース ディー ケー RAS-D36K	室外機 アールエーシー ディー ケー RAC-D36K	リモコン アールエーアール ジェー RAR-9J1
オールエース ディー ケー RAS-D40K2	室外機 アールエーシー ディー ケー RAC-D40K2	リモコン アールエーアール ジェー RAR-9J1
オールエース ディー ケー RAS-D56K2	室外機 アールエーシー ディー ケー RAC-D56K2	リモコン アールエーアール ジェー RAR-9J1

このたびは、日立ルームエアコンをお買い上げいただき、まことにありがとうございました。

この取扱説明書をよくお読みになり、正しくご使用ください。

お読みになったあとは、保証書・据付説明書とともに大切に保管してください。

「安全上のご注意」**→P.4~6**をお読みいただき、正しくお使いください。

このルームエアコンは、一般家庭の人を対象とした空調を目的とするものです。
食品・動植物・精密機器・美術品・医薬品などの保存には使用しないでください。



日本国内家庭用
Use only in Japan.

自動で室内機凍結洗浄が動作します

お買い上げ時は、運転を停止したときに、条件を満たすと室内機凍結洗浄(→P.20)が動作します

室内機の熱交換器を凍結洗浄で洗い流します。
動作時間は約20～90分間です。

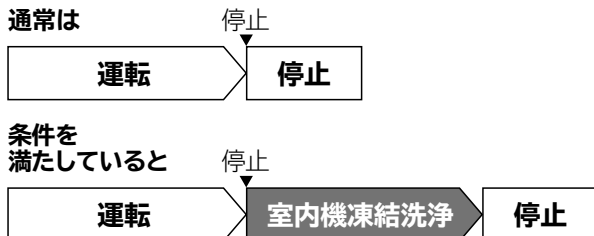

設定することで動作する機能

ヒートアタックは、お買い上げ時は設定されていません
設定してご使用になることをおすすめします

ヒートアタック(→P.16)

設定すると、約10分以上運転して停止したときに、室内機のファンを加熱および送風運転で乾燥します。動作時間は約60分間です。

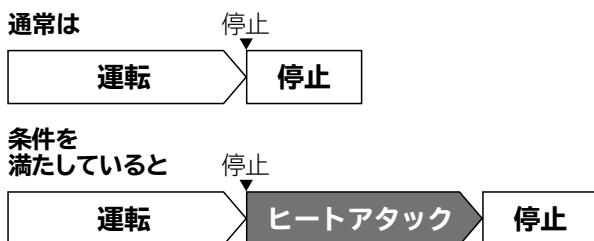

上手な使いかたのポイント

エアコンの風がスムーズに流れるようにしましょう

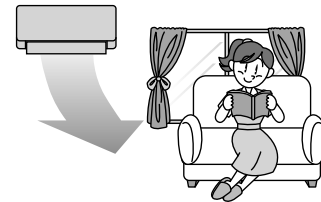

エアコンは、お部屋の空気を循環させて設定した温度にする仕組みです。室内機の吹き出し口や吸い込み口をカーテンや他の障害物でふさがないようにください。スムーズな風の流れは、設定した温度になるまでの時間を早め、節電になります。

冷やし過ぎや暖め過ぎのないようにしましょう



冷やし過ぎや暖め過ぎは健康上好ましくなく電気も多く使います。「適切な温度」の設定が体にも家計にもおすすめです。

窓のカーテンやブラインドを上手に使いましょう



窓のカーテンやブラインドを閉めれば、熱の出入りが抑えられます。設定した温度に早く到達し、設定した温度を保ちやすくなり、節電になります。
※カーテンがエアコンの風の流れを邪魔しないようにしてください。

よくあるお問い合わせ

つぎのよくあるお問い合わせは「お困りのときは」(→P.28～31)で確認できます。

室外機から水や湯気が出る(→P.30)

音がする(→P.28)

ニオイがする(→P.28)

ランプが点滅する(→P.28)

運転ランプが点灯⇔減光する

(→P.28)

勝手に運転する(→P.29)

停止したのに運転している(→P.29)

運転中に勝手に停止する(→P.29)

もくじ

ご使用の前に

安全上のご注意 必ずお守りください	4
各部のなまえ	7
運転前の準備	8
リモコンの準備	9

ご使用の前に

使いかた

運転・停止のしかた	10
ecoこれっきり自動・暖房・冷房・除湿・送風(風だけ)	
温度・風速設定のしかた	12
eco運転設定のしかた	13
セーブ設定のしかた	14
風向設定のしかた	14
運転の種類と機能の組み合わせ	15
ヒートアタック設定のしかた	16
切/入タイマー予約のしかた	17
みはっておやすみ設定のしかた	18
室内機凍結洗浄	20
お客様による室内機凍結洗浄のしかた	22

使いかた

お手入れ

お手入れできる部品	23
お手入れするときは・お手入れが終わったら	23
フロントパネルの取り外し・取り付けかた	24
エアフィルター(ステンレスフィルター)のお手入れ	25
長期間ご使用にならないときは	26
定期点検・点検整備	26
据え付け	27

お手入れ

お困りのときは

ランプの点滅・音	28
室内機排水ホース・ニオイ	28
運転・上下風向板・霧	29
リモコン・室内機凍結洗浄・室外機	30
その他	30
こんなときは、すぐ販売店へ	31
リモコンが使えないとき(応急運転)	31

お困りのときは

保証とアフターサービス

保証とアフターサービス 必ずお読みください ..	32
お客様ご相談窓口	33
長期使用製品安全表示制度に基づく本体表示 ..	34
仕様	34
別売部品	35





保証とアフターサービス

安全上のご注意 必ずお守りください

お使いになる人や、ほかの人への危害、財産への損害を未然に防止するため、必ずお守りいただくことを次のように説明しています。また、本文中の注意事項についてもよくお読みのうえ、正しくお使いください。

ここに示した注記事項は

表示と内容を見逃して、誤った使い方をしていたときに生じる危害や損害の程度を、つぎの表示で区分し、説明しています。

危害や損害とその程度と区分		絵表示	
 警告	「死亡または重傷を負うおそれがある」内容です。		してはいけない「禁止」の内容です。
 注意	「軽傷を負う、または物的損害を生じるおそれがある」内容です。		実行していただく「強制」の内容です。

■お読みになったあとは、お使いになる方がいつでも見られる所に必ず保管してください。
据え付け・移設・修理

警告



禁止

- 指定冷媒 (R32) 以外は使用 (冷媒補充・入れ替え) しない
機器の故障や破裂、けがの原因になります。
- 可燃性ガスの漏れるおそれのある場所に設置しない
万一、ガスが漏れて室外機の周囲にたまると、発火して火災の原因になることがあります。
- 改造しない
改造すると、水漏れ・故障・感電・火災の原因になります。

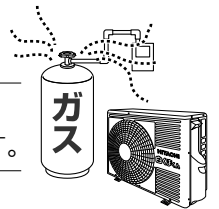

強制

- 電源は、必ずエアコン専用回路のコンセントを使用する
専用回路以外のコンセントを使用すると発熱し、火災の原因になります。
- 据え付け・移設は、お買い上げの販売店または、専門業者に依頼する
お客様自身で据付工事・移設をされ、不備があると、水漏れや感電・火災の原因になります。
- 修理は、お買い上げの販売店または、日立のお客様ご相談窓口へ依頼する
お客様自身で修理をされ、不備があると、感電や火災の原因になります。
- 漏電遮断器を取り付ける
漏電遮断器が取り付けられていないと、感電や火災の原因になることがあります。



アース線接続

- アース (接地) を確実にを行う
- アース工事は、販売店または、専門業者に依頼する
アース線は、ガス管・水道管・避雷針・電話のアース線などに接続しないでください。
アース (接地) が不確実な場合は、故障や漏電のときに感電や火災の原因になります。

注意



禁止

- 動植物に直接風が当たる場所には設置しない
動植物に悪影響を及ぼす原因になることがあります。



強制

- 室内機排水ホースは、確実に排水するように配管する
不確実な場合は、屋内に浸水し、家財などをぬらす原因になることがあります。

電源プラグ・電源コード・コンセント

警告



電源コード

- 途中での接続はしない
 - 延長コードを使用しない
 - ステップルなどで固定しない
 - 突っ張らせない
 - 他の器具とのタコ足配線はしない
- 感電や火災の原因になります。

- 束ねない
 - 引っ張らない
 - 物を載せない
 - 加熱しない
 - 加工しない
 - 物と物の間に挟まない
- 電源コードが破損する原因になります。傷んだまま使用すると、感電や火災の原因になります。



- 電源プラグに、ホコリが付着していないか確認する
 - 電源プラグは、刃の根元まで確実に差し込む
- ホコリがたまった状態での使用や、接続が不完全な場合は、感電や火災の原因になります。

強制

- コンセントが、がたついていないか確認する
- がたつきがあると、感電や火災の原因になります。
がたつきがある場合は、お買い上げの販売店または、電気工事専門業者にご相談ください。



プラグを抜く

- 異常時(焦げ臭いなど)は、直ちに運転を停止し、電源プラグを抜くか、ブレーカーを切る
- 異常のまま運転を続けると、故障や感電・火災の原因になります。
お買い上げの販売店または、お客様ご相談窓口にて点検・修理を依頼してください。

お取り扱い・お手入れ

警告



禁止

- 長時間冷風を身体に直接当てない
 - 冷やし過ぎない
- 体調悪化や健康障害の原因になります。特にお子様や高齢者にはご注意ください。
- 吹き出し口・吸い込み口は、ふさがない
 - 吹き出し口・吸い込み口に、指や棒などを入れない
- 内部でファンが高速回転していますので、けがや故障の原因になります。また、性能が低下します。

- お客様自身で室内機内部の洗浄をしない
- エアコンの洗浄には、専門技術が必要なため、お買い上げの販売店に相談する
市販の洗浄剤などを使用すると、樹脂部品の割れ・内部部品の劣化・排水経路の詰まりに至ることがあり、
水漏れ・感電などの原因にもなります。

- 殺虫剤・可燃性スプレー・消臭剤・抗菌剤などを吹きつけない
- 火災・変形・冷媒漏れ・水漏れの原因になることがあります。

- 乳幼児の手の届く所にリモコンを置かない
- 誤操作や、乾電池を取り出し、誤って飲み込んでしまう原因になります。
飲み込んだ場合は、すぐに医師に相談してください。

- 電源プラグを抜いて、停止しない
- 感電や火災の原因になります。



強制

- 冷えない、暖まらない場合は、冷媒漏れが原因のひとつと考えられるので、お買い上げの販売店に相談する
- 冷媒は安全で、通常は漏れませんが、万一、室内に漏れファンヒータ・ストーブ・コンロなどの火気に触れると有害な生成物が発生します。
- 刺激臭があるときは、すぐにエアコンを停止し、窓などを開けて換気する

注意



禁止

- エアコンを水洗いしない
 - 花瓶など、水の入った容器を載せない
- 漏電により、感電・発火の原因になります。



ぬれ手禁止

- ぬれた手でスイッチを操作しない
 - ぬれた手で電源プラグを抜き差ししない
- 感電の原因になります。

安全上のご注意 必ずお守りください (つづき)

お取り扱い・お手入れ

安全上のご注意 必ずお守りください

⚠ 注意



- 電源プラグを抜くときは、電源コードを引っ張って抜かない
コードの内部が断線して、発熱・発火の原因になることがあります。
- 室外機の上に乗らない ●室外機の上に物を載せない ●室内機にぶら下らない
- 不安定な台に乗って、エアコンの操作やお手入れをしない
落下・転倒などによる、けがの原因になります。
- 燃焼器具と一緒に運転するときは、こまめに換気をする
換気が不十分な場合は、酸素不足の原因になることがあります。
- エアコンの風が直接当たる所に、燃焼器具を置かない
燃焼器具の不完全燃焼の原因になることがあります。
- 長期使用などで、傷んだままの据付台などで使用しない
室外機の落下につながり、けがなどの原因になります。
- 動植物に直接風を当てない
動植物に悪影響を及ぼす原因になることがあります。
- 床面などにワックスを塗布する場合は、運転しない
エアコン内部にワックスの成分が付着し、水漏れの原因になります。
ワックス塗布後は、十分換気をしてから運転してください。
- 長時間、吹き出し口付近で温風を身体に直接当てない
低温やけどや脱水症状の原因になることがあります。
- このエアコンは一般家庭の人を対象とした空調を目的とするものですので、電子機器や精密機械の維持、食品・毛皮・美術骨董品の保存、イヌ・ネコなどのペットの管理、生物の培養・栽培・飼育等特殊用途には使用しない
これらの品質低下の原因、生物の正常な生育の障害等の原因やエアコンの機能・性能の低下および故障の原因になることがあります。
- 能力以上の負荷(冷房・暖房能力以上の広いお部屋や大勢の人が居るなど)で使用しない
設定した温度に到達しないことや、露が落ちて家財をぬらす原因になることがあります。
- 屋内でも、人が生活する空間以外(天井裏、小屋裏、壁内、床下など)では使用しない
エアコンの機能・性能低下および故障の原因になることがあります。
- エアコンの下に他の電気製品や家財などを置かない
- 冷房・除湿運転中に、窓や戸を開放した状態(湿度が80%以上)などで長時間運転しない
室内機から水滴が落ちて汚損・故障の原因になることがあります。
- 新築・改築時にお部屋の乾燥に使用しない
エアコンの機能・性能の低下の原因になることがあります。
室内機から水滴が落ちて汚損・故障の原因になることがあります。



接触禁止

- 冷媒配管パイプ・接続バルブに触らない
- 室外機の吸い込み口・底面・アルミフィンに触らない
- 室内機のアルミフィンに触らない
- 上下風向板に触らない
- フィルターの掃除中に、室内機上面に指や棒などを入れない
やけど・けが・故障の原因になります。

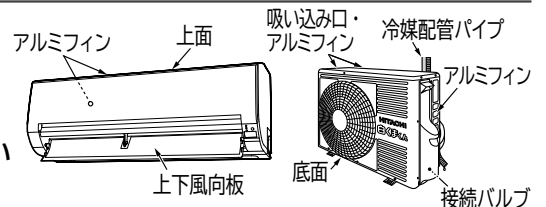

強制

- お手入れをするときは、手袋を着用する
けがをする原因になります。
- お手入れをするときは、必ず運転を停止し、電源プラグを抜くか、ブレーカーを切る
内部でファンが高速回転していますので、けがや故障の原因になります。
- フロントパネル・吹き出し口に洗濯物などを掛けない
フロントパネル・上下風向板が落下し、けがの原因になります。
- 落雷のおそれがあるときは、運転を停止し、電源プラグを抜くか、ブレーカーを切る
落雷の程度によっては、故障の原因になります。
- 長期間使用しない場合は、安全のため電源プラグをコンセントから抜く
ホコリがたまって、発熱・火災の原因になることがあります。



プラグを抜く

各部のなまえ

室内機

※イラストは説明のため、運転状態です。

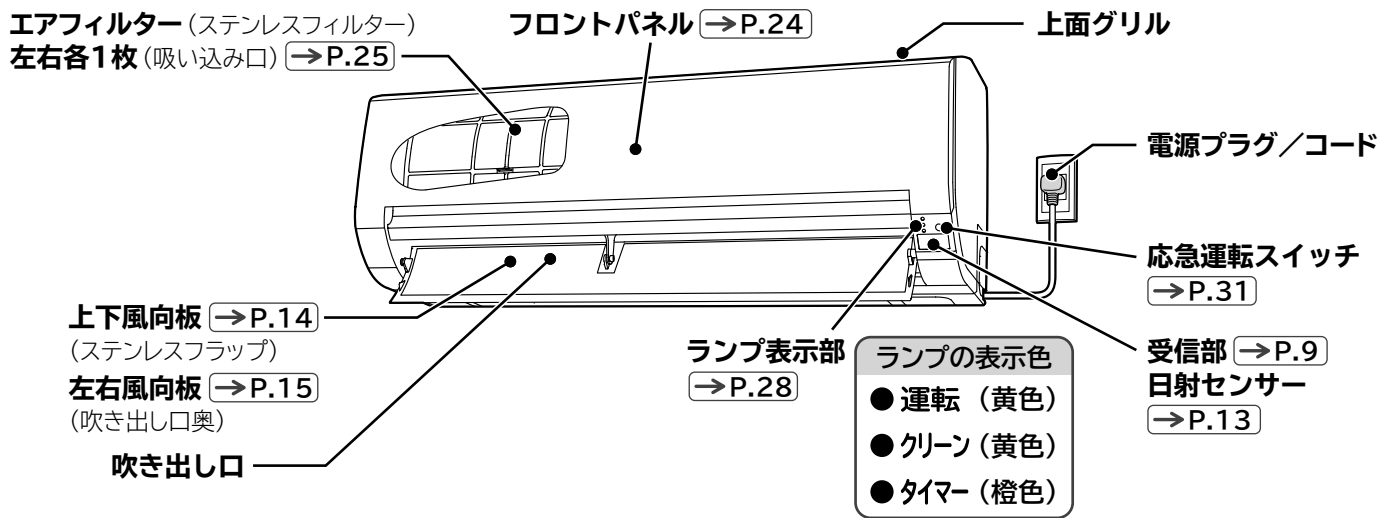

ランプの点灯・点滅で 運転状態などをお知らせします

- 運転
- クリーン
- タイマー

運転ランプが点灯

- つぎのいずれかを運転中 →P.10
 - ・ ecoこれっきり自動
 - ・ 暖房
 - ・ 除湿
 - ・ 冷房
 - ・ 風だけ

- 運転
- クリーン
- タイマー

運転ランプが点灯⇔減光

- 予熱または、みはって霜とり中 →P.11

運転停止後に点灯することもあります。

- 運転
- クリーン
- タイマー

運転・タイマーランプが点灯

- 切/入タイマー予約中 →P.17
- みはっておやすみ設定中 →P.18

- 運転
- クリーン
- タイマー

タイマーランプが点灯

- 入タイマー予約中 →P.17
- みはっておやすみのみはり時間内で、一時停止中 →P.18

- 運転
- クリーン
- タイマー

クリーンランプが点灯

- 室内機凍結洗浄中 →P.20~22
- ヒートアタック中 →P.16

運転停止中も点灯・点滅することがあります。
ランプの点滅については →P.28 を参照してください。

室外機

機種によっては、一部形状が異なります。

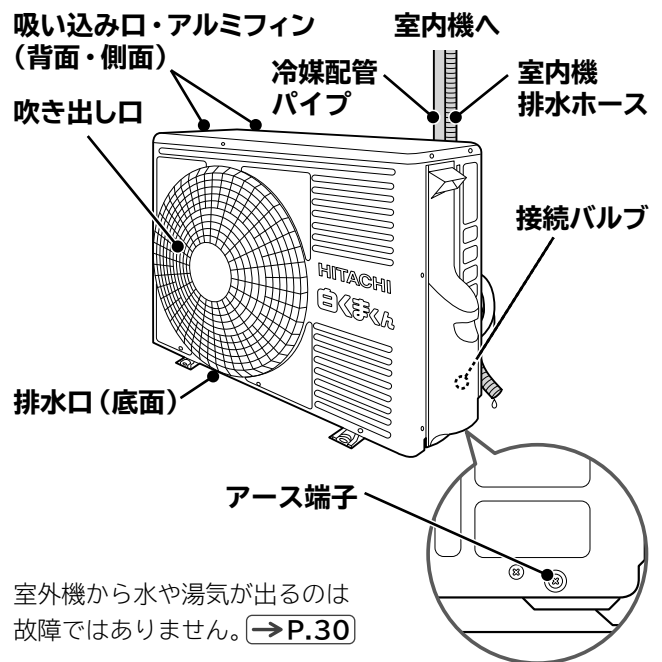

室外機から水や湯気が出るのは故障ではありません。 →P.30

付属品

リモコン →P.9、30
1個



モニター用
単4形乾電池 →P.8
2本

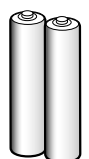

リモコン取付ねじ →P.9
1本



運転前の準備

リモコンに乾電池を入れる

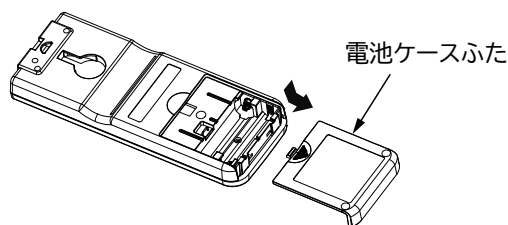

1 電池ケースふたを外します

 マークを押しながら手前に引き抜きます。



2 単4形マンガン乾電池 (R03タイプ) 2本を入れてください

アルカリ乾電池 (LR03タイプ) も使用できます。

  を電池ケースの表示に合わせて、正しく入れてください。 側から先にバネを縮ませながら入れます。

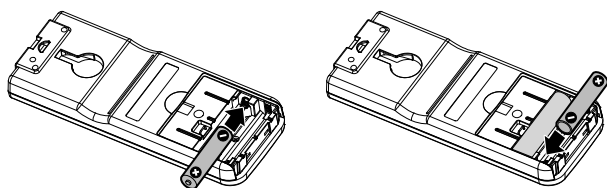

3 電池ケースふたを閉じます

「カチッ」と音がするまで押し込みます。

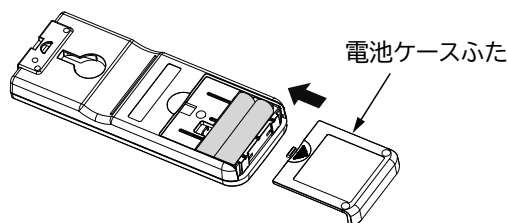

4 ボールペンなど先の細いものでリセットボタンを押してください

→P.9

乾電池の取り扱いかた

- 乾電池を誤って使用すると液漏れ・破裂の危険があります。乾電池の注意文をよく読み、特につぎの点に注意してご使用ください。
 - (1) 新旧・種類の違う乾電池を混ぜて使用しないでください。
 - (2) 充電式の乾電池 (ニッケル水素など) は使用しないでください。(サイズ・形・性能が一部異なるため)
 - (3) 長期間 (1ヵ月以上) 使用しないときは、乾電池を取り出してください。万一、液漏れしたときはよくふき取ってから新しい乾電池に2本共交換してください。
- 乾電池の寿命は約1年です。使用推奨期限に近いもの・付属品のモニター用乾電池は寿命が短くなります。
- 使用済み乾電池はリサイクル対象外です。有害ゴミではありませんので、電極にセロファンテープを貼り (ショートすると危険なため) 燃えないゴミとして処分してください。
※市町村で決められた回収方法に従ってください。
- 乾電池から漏れた液が目に入ったときは、こすらずに、すぐに水道水などの多量のきれいな水で十分に洗い、医師の治療を受けてください。失明など障害の原因になります。
- 乾電池を充電・分解したり、火の中に投入しないでください。液漏れ・破裂・発火の原因になることがあります。

リモコンの準備

- リモコンは、ていねいに取り扱いってください。落としたり、水などの液体をかけないようにしてください。ショートによる発火・液漏れの原因になったり、送信できなくなる場合があります。
- リモコンの液晶表示が薄い・室内機の受信音がしない・お望みどおりの運転ができないときなどは、新しい乾電池に2本共交換してください。
- 乾電池を交換したあとや動作が正常ではないときは、必ずリセットボタンを押してください。

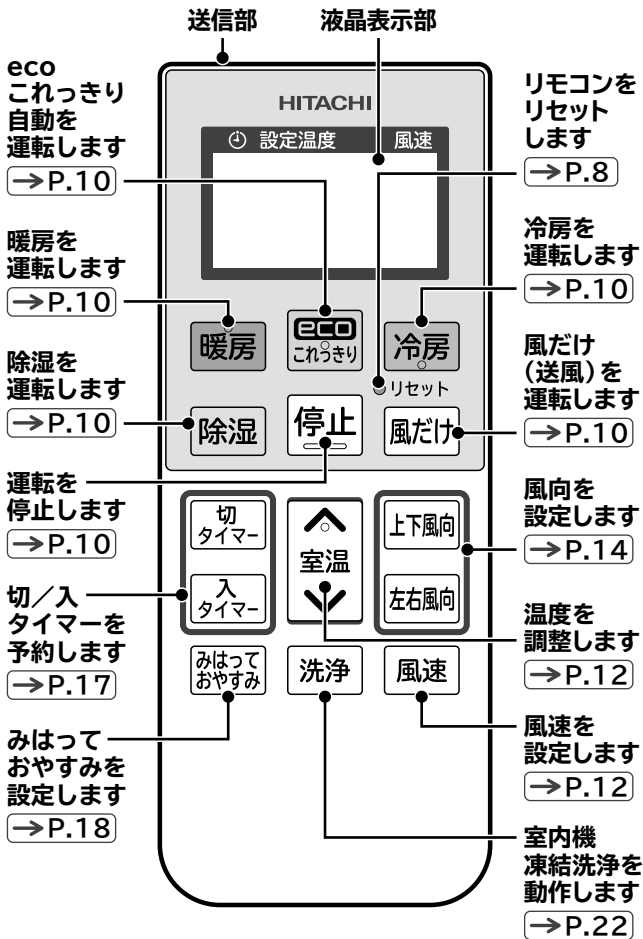

リモコン型式

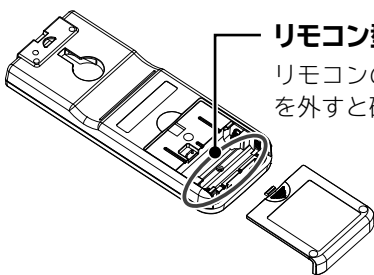

リモコン型式 → P.表紙
リモコンの型式は電池ケースふたを外すと確認できます。

付属のリモコンと別売のかんたんリモコン以外は使用しないでください。正しく動作しません。

同じお部屋など、2台のエアコンを近い場所に据え付けると、リモコン操作時に混信して2台とも動作してしまうことがあります
そのようなときは、アドレス切替が必要で
お買い上げの販売店にお問い合わせください

送信部

室内機の受信部に向けて操作してください

- 室内機が受信すると、受信音が鳴ります。電源を入れた直後の約10秒間は、操作しても室内機は「ピー」と鳴り、受信しません。
- 受信できる距離は、正面で約7mまでです。室内に電子点灯形の照明器具がある場合は、受信距離が短くなったり、受信できなくなることがあります。このようなときは、お買い上げの販売店にご相談ください。
- 受信しないときはリモコンを点検してください。 → P.30

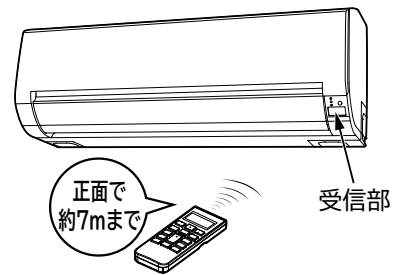

液晶表示部

運転内容や機能の設定内容を表示します

節電のため、停止状態で約3分間操作しないと液晶が消灯します。液晶が消灯している状態では一部の機能は操作が無効になります。その場合は、ボタンを押して再表示してから操作してください。入タイマー予約中は消灯しません。運転ボタンを押すと、液晶を表示して運転を開始します。

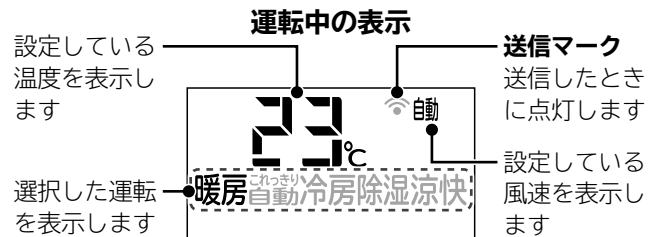

リモコン取付ねじ(付属品)の使いかた

リモコンは、付属のリモコン取付ねじで柱や壁に取り付けできます。
事前に取り付け場所からエアコンが運転・停止できることを確認してください。
吹き抜けなど、室内機上部の天井が高い場合は取り付け場所からエアコンが操作できないことがあります。

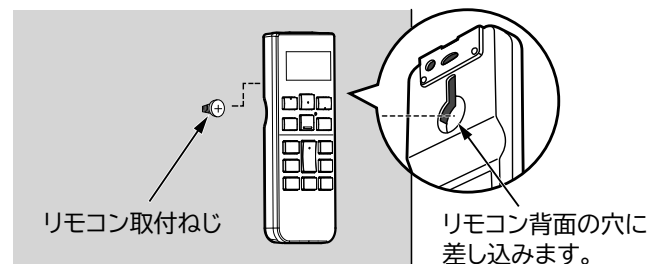

しっかりした柱や壁に取り付けてください。

運転・停止のしかた

運転のしかた

お好みの運転ボタンを押してください

「ピッ」と受信音が鳴り、運転ランプが点灯し、室内機の上下風向板が開いて、運転を開始します。

ecoこれっきり自動 (→P.11) を運転するときは

エアコンに運転をおまかせします。



運転停止中に押してください

リモコン表示



暖房 (→P.11) を運転するときは

お部屋を暖めます。



リモコン表示

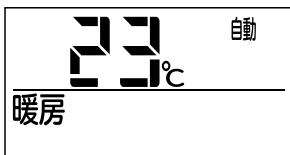

冷房 (→P.11) を運転するときは

お部屋を冷やします。



リモコン表示

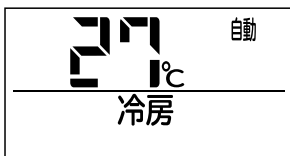

除湿 (→P.11) を運転するときは

お部屋の湿度を下げます。



リモコン表示

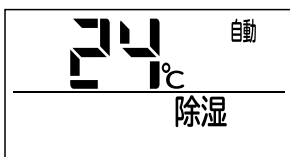

送風を運転するときは



リモコン表示

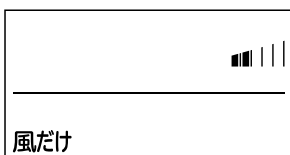

室内機のランプ表示

- 運転
- 点灯
- クリーン
- タイマー

停止のしかた

停止 を押してください

「ピー」と受信音が鳴り、運転ランプが消灯し、室内機の上下風向板が閉じて、運転を停止します。

停止したあとにつぎの動作をすることがあります。

- 室内機凍結洗浄 (→P.20)
- 室外機の霜取り (みはって霜とり) (→P.11)

温度・風速設定のしかたは (→P.12)

風向設定のしかたは (→P.14)

eco運転設定のしかたは (→P.13)

切/入タイマー予約のしかたは (→P.17)

みはっておやすみ設定のしかたは (→P.18)

おしらせ

エアコン運転中に運転の種類を切り換えた場合(除湿から暖房に変えるなど)は、製品保護のため約3分間運転を停止することがあります。

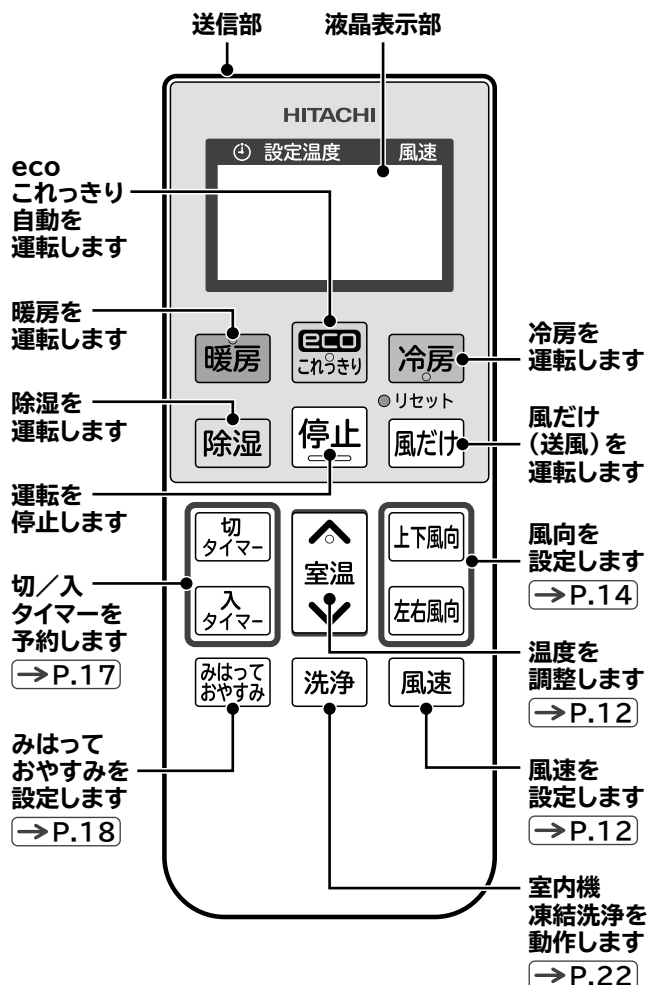

ecoこれっきり自動運転は

これっきり自動運転に省エネで運転するeco運転 **→P.13** が設定されています。

これっきり自動運転は

室温と外気温により、「暖房・除湿・冷房」から自動で運転を選択します

室温約23℃	室温約27℃
暖房	除湿 冷房

運転を開始したあとは、1時間ごとに室温と外気温を検知し必要に応じて運転を切り換えます。選択される運転の種類は外気温によっても変わります。

暖房運転は

室温約23℃を目標に運転します。

除湿運転は

室温を設定温度として運転します。

冷房運転は

室温約27℃を目標に運転します。

を押して、eco運転の取消/設定ができます。

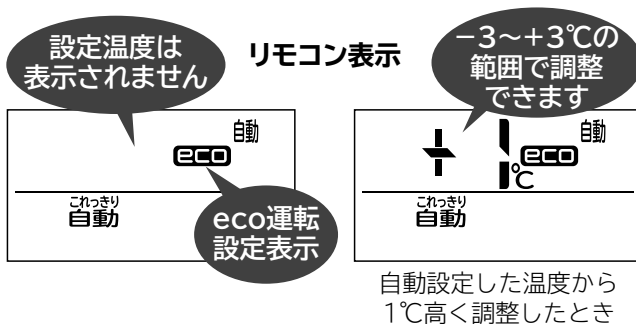

ecoこれっきり自動運転中は、自動で温度を設定するため設定温度は表示されません。暑い・寒いと感じるときは、自動で設定した温度の-3~+3℃の範囲で調整できます。 **→P.12**

冷房運転は

- 外気温が22~46℃※の範囲でお使いください。21℃以下や46℃以上では、製品保護のため運転しないことがあります。
※運転中の室外機の吸い込み空気温度
- 室内に冷房能力以上の熱源（多くの人や居る・熱器具を使うなど）があると、設定した温度に到達しないことがあります。
- 配管が長いと冷房能力が低下します。

暖房運転は

- 外気温が-10~21℃の範囲でお使いください。-11℃以下や24℃以上では、製品保護のため運転しないことがあります。
- 風速の設定は自動をおすすめします。お部屋の暖まり具合に合わせて風速が変わります。そのため風を冷たく感じにくくなります。 **→P.12**
- お部屋全体を暖める暖房なので、暖くなるまで少し時間がかかります。入タイマー **→P.17** の設定をおすすめします。
- 外気の熱を吸収して暖房します。そのため外気温が下がると暖房能力も下がります。暖房能力が下がらないように圧縮機の回転数を上げて運転しますが、暖まりが悪いときは他の暖房器具を併用してください。
- 配管が長いと暖房能力が低下します。

運転ランプが点灯⇔減光して風が出ないときは故障ではありません

室内機のランプ表示

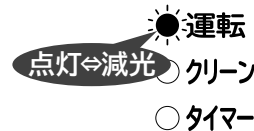

暖房運転開始後の2~3分間、運転ランプが点灯⇔減光するときは、予熱中です

室内機の熱交換器を暖めます。

暖房運転中または停止後に、運転ランプが点灯⇔減光するときは、みはって霜とり中です

室外機の熱交換器に付いた霜を取ります。

- 暖房運転中は室外機の熱交換器の温度と外気温からの付き具合を判断して、必要なときにだけ霜を取ります。みはって霜とり運転中は暖房運転を一時停止します。（5~10分間、最大で約22分間）みはって霜とり運転中は、室温が若干下がることがあります。霜とり終了後、暖房運転を再開します。
- 暖房運転を停止したときに霜が付いていると判断したときは、みはって霜とり運転をします。運転停止後に運転ランプが点灯⇔減光します。

除湿運転は

- 室温16℃以上、外気温10℃以上でお使いください。
- 室温より低い温度に設定しないと除湿運転をしません。
- 除湿優先の運転となりますので、室温が設定温度に到達しないことがあります。また、除湿運転でお部屋を暖めることはできません。
- 除湿運転中は弱い風で運転し、お部屋の湿度調整のために室内ファンがときどき停止します。

温度・風速設定のしかた、eco運転

温度設定のしかた

押すごとに受信音が「ピッ」と鳴り、1℃ずつ変わります

押し続けると、早送りします。

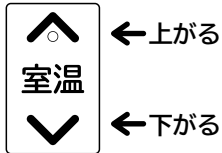

調整範囲

ecoこれっきり自動運転のときは

自動調整した温度の-3~+3℃

暑い・寒いと感じるときは、調整してください。

暖房・冷房・除湿運転のときは

16~32℃

風だけ運転は調整できません

- 在室人数・お部屋の条件・外気温によっては、設定温度にならないことがあります。
- 温度を調整中の受信音は、つぎのようなおしらせです。
 - ・ピピピッ・・・設定した温度が20℃の場合
 - ・ピピピッ・・・設定した温度が30℃の場合
 - ・ピピッ ピピッ・・・設定できる範囲を超えて、温度を調整しようとした場合

風速設定のしかた

押すごとに受信音が「ピッ」と鳴り、切り換わります

設定内容は運転ごとに記憶されます。

運転の種類や設定によっては、選べない風速があります。

風速

リモコン表示



- eco運転設定中は、急速パワフルは選べません。
- 風だけ運転中は風速自動が選べません。
- ecoこれっきり自動・除湿運転中は、☆の風速が選べません。
- ecoこれっきり自動運転中は、風速自動に設定することをおすすめします。
- みはっておやすみを設定中は、■||||になり変更することができません。
- 風速自動に設定すると「ピピッ」と鳴ります。
- 送風音が気になるときは、■||||または■■||||に風速を変更してください。風速を■||||■■||||に設定した場合は、暖房・冷房能力が低下します。
- 室温条件によっては、風速自動以外でも風速が変化することがあります。

風速急速パワフルに設定した場合

- 冷房・暖房能力を優先するため送風音が大きくなります。送風音が気になるときは、風速自動またはお好みの風速に設定してください。
- 設定温度と室温の差が大きい状態が続いたときは室温を設定温度に近づけることを優先します。風速を設定時よりも上げることがあります。この場合、冷房・暖房能力が最大となるように運転します。
- 暖房運転中に風が冷たく感じるときや、お部屋が暖かくなったあとに静かな運転にしたいときは、風速自動に設定することをおすすめします。
- 冷房運転のときは風が強いいため、運転を開始したときや室温の条件によっては、風が冷たく感じられないことがあります。

風速自動に設定した場合

ecoこれっきり自動運転のときは

自動的に選択した運転に見合った風速設定になります。

暖房運転のときは

吹き出す風の温度によって自動で風速が変わります。

設定温度になると、弱い風になります。

冷房運転のときは

設定温度より現在室温が高いときは強い風になります。

設定温度になると、弱い風になります。

除湿運転のときは

現在室温が設定温度+2℃より低いときは ■||||

高いときは ■■||||で運転します。

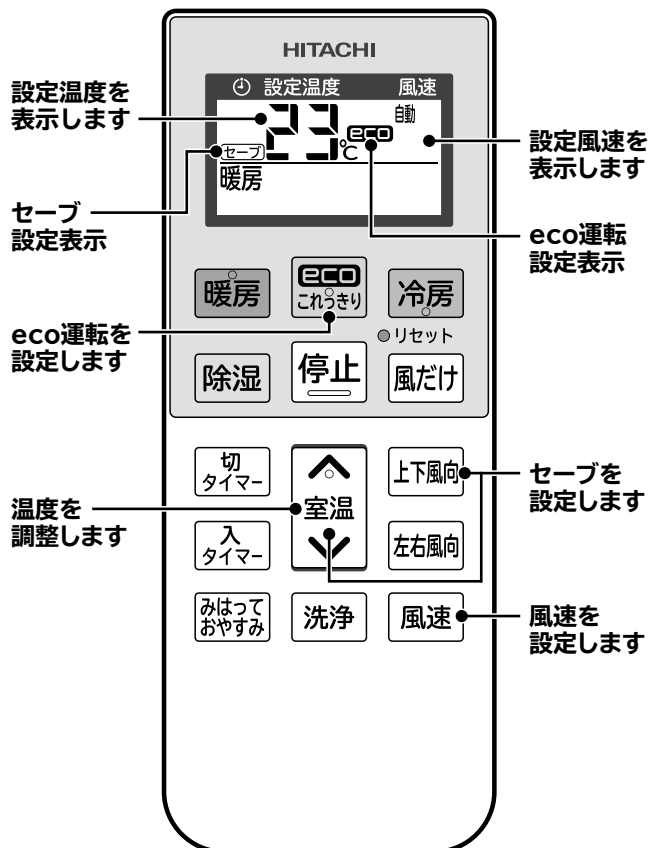

セーブ設定のしかた

eco運転：日射センサーで日差しの多い・少ないを検知して目標温度を自動的に調整します

セーブ：運転時の最大使用電流を制限して、ブレーカー切れを起こりにくくします

eco運転設定・取消のしかた

エアコンを2時間以上連続して運転する場合に設定すると効果的です。

暖房・冷房・除湿運転中に  を押してください

受信音が「ピッ」と鳴ります。
設定しても、ランプの点灯状態は変わりません。

 を押すごとに、設定・取消に切り換わります。

設定すると リモコンの  表示が点灯します。

取消すと リモコンの  表示が消灯します。

ecoこれっきり自動運転も、eco運転の取消ができます。

ご注意

冷えない、温まらないと感じたときは  を押してeco運転を取消してください

在室人数・お部屋の条件・外気温によっては、設定した温度にならないことがあります。

日射センサー

お部屋の温度と日射センサーで日差しの多い・少ないを検知して目標温度を運転の種類に応じて自動で調整します。

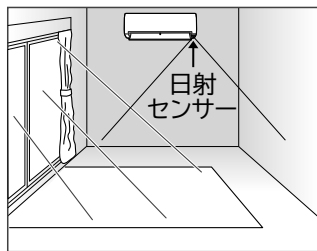

日射センサーで検知できる範囲

検知できる範囲は、日差しの強さによって変わります。
※室内機の近くに白熱灯がある場合は、意図した検知をしないことがあります。

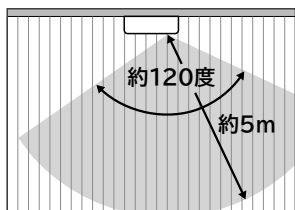

お部屋を上から見た場合

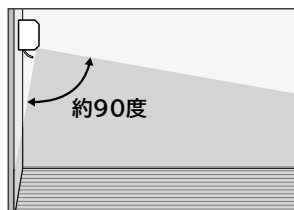

お部屋を横から見た場合

日射センサーによる省エネ

暖房運転のときは

日差しが多いときは、目標温度を低めに設定します。

冷房・除湿運転のときは

日差しが少ないときは、目標温度を高めに設定します。

セーブ設定・取消のしかた

ほかの家電製品を同時に使用するとブレーカーが落ちるときにお使いください。

運転停止中に設定・取消をしてください

(運転中は、設定・取消ができません)

同じリモコン操作で、設定・取消をします。

 を押しながら

 を約5秒間押し続けてください

受信音が「ピッ」と鳴ります。

設定すると リモコンの  表示が点灯します。

取消すと リモコンの  表示が消灯します。

設定すると、つぎのように電流が制限されます。

型 式	セーブ設定なし	セーブ設定中
RAS-D56K2	約20アンペア	約15アンペア
上記以外の機種	約15アンペア	約10アンペア

おしらせ

eco運転

- 運転を停止するとeco運転の設定は取り消されます。必要に応じてもう一度設定してください。
- 設定温度を自動で調整しますが、リモコンの表示は変わりません。
- みはっておやすみ設定中はeco運転を設定できません。
- 省エネ効果は、RAS-D40K2で日立環境試験室で測定。使用条件は、暖房時：外気温2℃、設定温度23℃、風速自動において、室温安定時の1時間あたりの積算消費電力量が、[ecoこれっきり]ON(985Wh)と[ecoこれっきり]OFF(1,107Wh)との比較。日射量の多い日中を想定。

セーブ

- 運転中の最大電流を制限するため、運転中の電流が低いときは電流は制限されません。
- 設定すると暖房運転の最大能力が若干低下します。
- 暖房運転の場合は、お部屋が暖まるまでに多少時間がかかります。吹き出し空気温度が多少低くなるため、吹き出す風の温度によって自動的に変える風速自動に設定することをおすすめします。[→P.12] 外気温が低いときは設定温度に到達しないことがあります。

風向設定のしかた

お好みに応じて風向を変えることができます

※上下・左右風向は必ずリモコンで操作してください
手で動かすと故障の原因になります

上下風向設定のしかた

お買い上げ時の上下自動位置

運転の種類に適した風向です。運転の種類により異なります。

暖房運転の場合

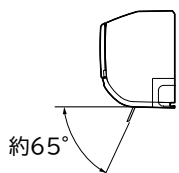

暖房運転以外の場合

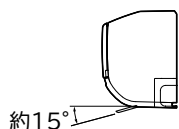

ecoこれっきり自動運転の場合は、自動で選択した運転の種類に適した上下自動位置になります。

上下風向の設定を変えるときは

通常は上下風向板の操作は、必要ありません。

運転中に **上下風向** を押すと受信音が「ピッ」と鳴り
上下風向板がスイングします

スイングの範囲は運転の種類によって異なります。

暖房・風だけ運転の場合

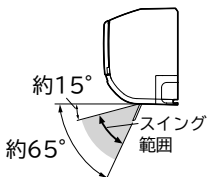

冷房・除湿運転の場合

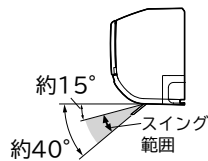

ecoこれっきり自動運転の場合は、自動で選択した運転の種類のスイング範囲になります。

スイング中にお好みの位置で **上下風向** を押すと
受信音が「ピッ」と鳴り、スイングが停止します

スイング範囲内で、お好みの位置に設定できます。

おしらせ

- お好みの位置・スイング中に運転を停止した場合は、次回運転時もお好みの位置・スイングになります。
- お好みの位置を変更する場合は、スイングさせてください。
- 上下自動位置からお好みの位置に変えた場合は、設定温度に到達しないことがあります。
- みはってやすみを設定して約1時間経過すると、スイング中を除き自動的に上下風向板は上向きになります。

⚠ 注意

冷房・除湿運転中にスイングまたは上下風向板を下向きにしたままで長時間運転しない

このような運転を長時間すると、上下・左右風向板に露が付き、ときには露が落ちて、家財などをぬらす原因になることがあります。

上下自動位置に戻るときは

運転を切り換えることにより、運転の種類に適した上下自動位置に変わります。

運転を停止してください

スイング中の場合は、スイングを停止してから運転を停止してください。

リモコンの表示が、風だけ運転以外の場合は **風だけ** を押してください

リモコンの表示が、風だけ運転の場合は
違う運転ボタンを押して運転を開始してください

お買い上げ時の風向に戻したい運転のボタンを
押して運転を開始してください

お買い上げ時の上下自動位置で運転します。



上下風向を設定します

左右風向を設定します

左右風向設定のしかた

左右風向の設定を変えるときは

運転中に **左右風向** を押すと受信音が「ピッ」と鳴り左右風向板がスイングします

お買い上げ時の設定は正面風向です。



スイング中に、お好みの位置で **左右風向** を押すと受信音が「ピッ」と鳴りスイングが停止します

お好みの位置でボタンを押してください。

左右風向を正面に戻すときは

運転中に **左右風向** を押してスイングさせます



左右風向板が正面を向いたときに **左右風向** を押してください

スイングが停止するのは

つぎの場合は上下・左右風向板のスイングが停止します。

暖房運転のときは

- 予熱・みはって霜とり中
- 設定温度になったとき

冷房運転のときは

- お部屋の温度・湿度が高い状態が続いているとき (RAS-D40K2・D56K2のみ)

除湿運転のときは

- 設定温度以下になったとき
- お部屋の温度・湿度が高い状態が続いているとき (RAS-D40K2・D56K2のみ)

風向板が勝手に動くのは

- 冷房・除湿運転中に、お部屋の温度・湿度が高い状態が続くと露が付いて滴下するのを防止するため、上下・左右風向板の角度が変化したり、スイングが停止することがあります。温度・湿度が下がると元に戻ります。(RAS-D40K2・D56K2のみ)
- 暖房運転中の予熱・みはって霜とり中は、風を冷たく感じないように自動的に風向を上向きにします。

運転の種類と機能の組み合わせ

運転の種類で、組み合わせて使える機能と、組み合わせて使うことのできない機能があります

○は組み合わせて使える機能です

—は組み合わせて使うことのできない機能です

機能	運転	ECO これうきり	暖房	冷房	除湿	風だけ	みはって おやすみ
温度の調整 室温		○	○	○	○	—	○ ※3
eco運転の設定 これうきり		○	○	○	○	—	—
みはっておやすみの設定 みはって おやすみ ※1		○	○	○	○	○	—
風速の調整 風速 ※2		○	○	○	○	○	—
上下風向の調整 上下風向		○	○	○	○	○	○
左右風向の調整 左右風向		○	○	○	○	○	○
切タイマーの予約 切 タイマー		○	○	○	○	○	—
入タイマーの予約 入 タイマー		○	○	○	○	○	—
セーブの設定 →P.13 上下風向 + 室温		運転中は、セーブを設定できません					
ヒートアタックの設定 →P.16 室温 + 入 タイマー		運転中は、ヒートアタックを設定できません					
室内機凍結洗浄 洗浄		運転中は、室内機凍結洗浄は動作しません					

※1、eco運転設定中は、eco運転が取り消されます。風速は ■■■■ に固定されます。

※2、運転の種類や設定で選べる風速が異なります。→P.12

※3、風だけ運転にみはっておやすみを設定した場合は、調整できません。

ヒートアタック設定のしかた

設定すると、冷房・除湿運転を約10分以上運転して停止したときに、室内機のファンを加熱および送風運転して、室内機内部のカビの発生を抑制します(運転時間は約60分です)

設定してからの動作

冷房・除湿運転を約10分以上運転して停止したときに動作します。

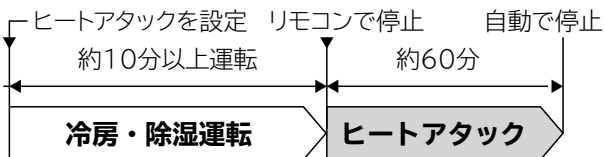

ヒートアタック中は、室温・湿度が上昇することがあります

- ヒートアタック中は、上下風向板が開いたままになります。
- ヒートアタック中は、クリーンランプが点灯します。

室内機のランプ表示



発生したカビを除去したり殺菌することはできません

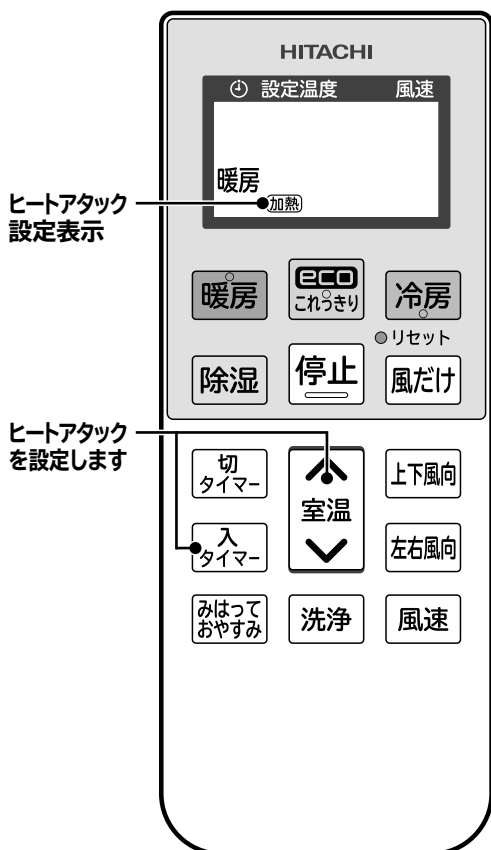

設定・取消のしかた

運転停止中に設定・取消をしてください

(運転中は、設定・取消ができません)

同じリモコン操作で、設定・取消をします。

を押しながら

を約5秒間押し続けてください

受信音が「ピッ」と鳴ります。

設定しても、ランプの点灯状態は変わりません。

設定すると

リモコンの **加熱** 表示が点灯します。

取消すと

リモコンの **加熱** 表示が消灯します。

停止のしかた

を押してください

受信音が「ピー」と鳴り、ヒートアタックが停止します。クリーンランプが消灯します。(設定は取消されません)

ヒートアタックが動作しないのは

つぎの場合は、ヒートアタックは動作しません。

- みはっておやすみのタイマーによる停止のとき
- 切タイマーによる停止のとき
- 入タイマー予約時間まで約2時間以内のとき

おしらせ

- 状況によっては加熱運転をしないで送風運転のみになることがあります。
- 室内機凍結洗浄と動作するタイミングが重なった場合は室内機凍結洗浄の乾燥の際にヒートアタックが動作します。
- エアコンの近くに窓がある場合は、結露することがあります。気になるときは設定を取り消してください。
- リモコン操作でヒートアタックを動作させることはできません。

切／入タイマー予約のしかた

切タイマーは、設定した時間後に運転を停止、入タイマーは設定した時間後に運転を開始します
切タイマーと入タイマーは組み合わせて予約できません

切タイマー予約のしかた

切タイマー を押してください **切** 0.5 時間

受信音が「ピッ」と鳴り、切タイマーが予約されます。
前回設定した時間が表示されます。
タイマーランプが点灯します。

切タイマー を押すごとに、受信音が「ピッ」と鳴り
つぎのように切り換わります

お好みの時間を設定してください。
押し続けると早送りします。

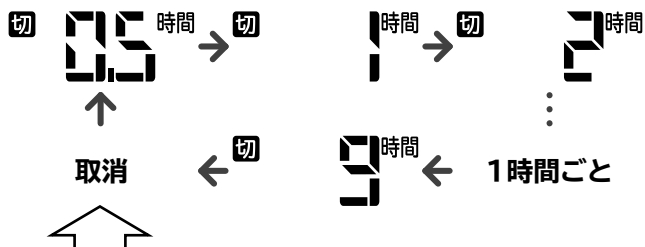

時間と**切**の表示がない状態は、取消になります。

- 停止中に切タイマーを予約すると、リモコンに表示されている運転内容で運転を開始します。
- 設定した時間は記憶されます。

お好みの時間に設定したときに、受信音とタイマーランプの点灯を確認してください

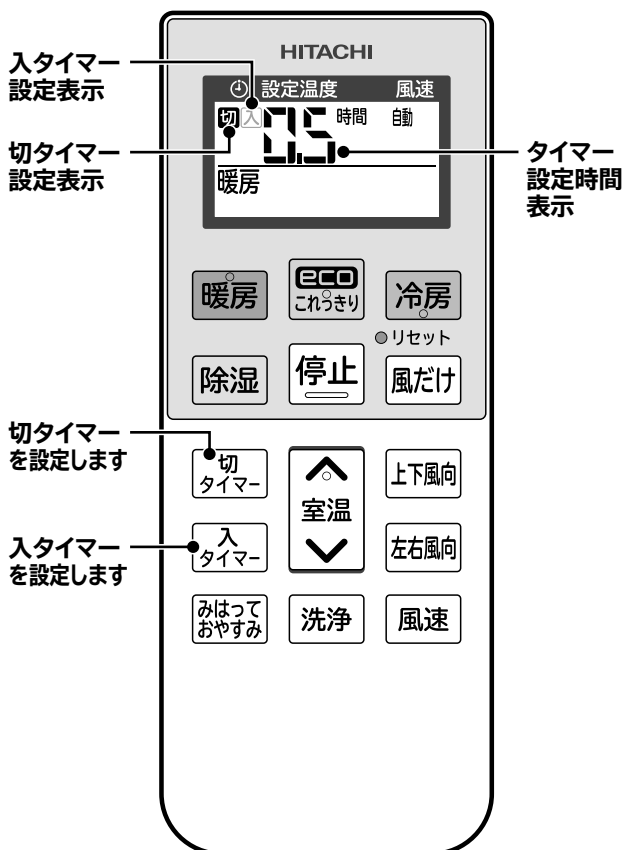

入タイマー予約のしかた

入タイマー を押してください **入** 5 時間

受信音が「ピッ」と鳴り、入タイマーが予約されます。
前回設定した時間が表示されます。
お買い上げ時の設定は5時間です。
タイマーランプが点灯します。

入タイマー を押すごとに、受信音が「ピッ」と鳴り
つぎのように切り換わります

お好みの時間を設定してください。
押し続けると早送りします。

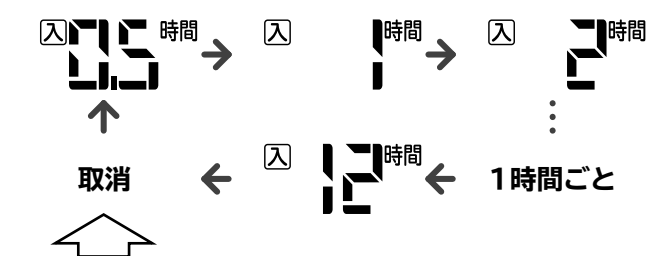

時間と**入**の表示がない状態は、取消になります。

- 入タイマーは、リモコンに表示されている運転内容（運転の種類・温度設定など）で運転を開始します。
- 運転中でも入タイマーを予約できます。予約しても運転は停止しません。

タイマー予約中は
タイマーランプが点灯します

室内機のランプ表示

- 運転
- クリーン
- タイマー

運転停止中に入タイマーを予約した場合は、運転ランプは点灯しません。

タイマー予約取消のしかた

切タイマーを取消す場合は **切タイマー** を

入タイマーを取消す場合は **入タイマー** を

時間の表示が消えるまで繰り返し押ししてください

受信音が「ピピッ」と鳴り、タイマーランプが消灯します。

おしらせ

- 時間の経過に伴い、リモコン表示のタイマー時間も変化します。入タイマーを運転停止後から意図した設定時間で運転開始したい場合は、運転停止中に入タイマーを予約してください。

みはっておやすみ設定のしかた

設定すると、設定したタイマー時間まで運転して一時停止します（暖房・風だけ運転の場合は、停止します）
冷房・除湿運転の場合は、お部屋の室温の上昇をみはって自動で再運転・停止します
寝苦しい夜などにおすすめです

設定してからの動作

設定したタイマー時間まで運転すると一時停止して、お部屋の温度をみはります。

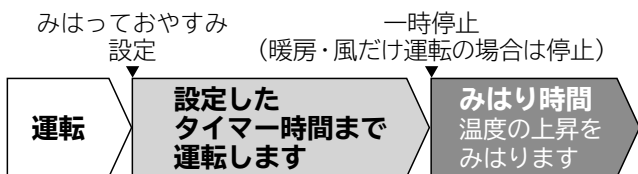

設定するとタイマーランプが点灯します

室内機のランプ表示

タイマー運転中

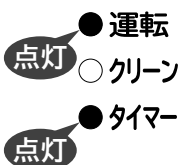

一時停止中

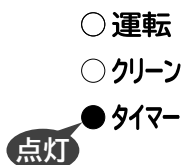

- 停止中に設定するとリモコン表示の運転内容で運転を開始します。
- 風速は ■■■ に変わり、変更できません。
- eco運転設定中は、eco運転が取り消されます。

みはり時間は、設定したタイマー時間で異なります

0.5～6時間の場合は、設定してから約7時間です

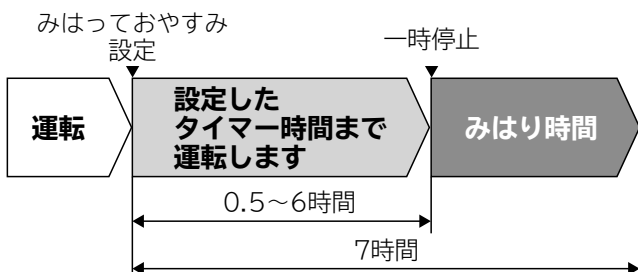

7～9時間の場合は、一時停止してから約1時間です

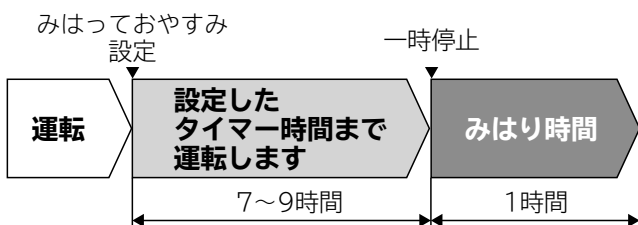

みはり時間の動作

設定したタイマー時間が経過すると運転を一時停止してお部屋をみはります。
室温が上昇すると運転を再開します。

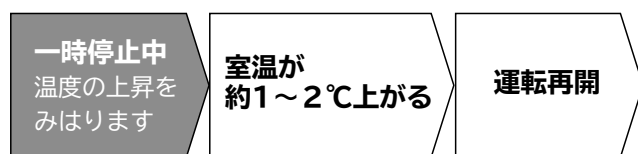

室内機のランプ表示

一時停止中

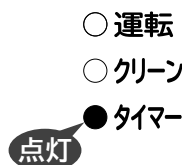

再運転中

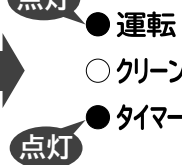

運転再開後は、室温が下がると運転を一時停止します。
以降は運転と一時停止を繰り返して、みはり時間が経過すると運転を停止します。

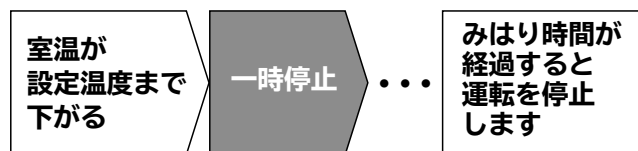

運転を一時停止したあとの約10分間は室温の上昇を検知しても再運転しません。

設定のしかた

切/入タイマーと組み合わせることはできません。

**みはって
おやすみ** を押してください



受信音が「ピッ」と鳴り、みはっておやすみが設定されます。
前回設定した時間が表示されます。
タイマーランプが点灯します。



**みはって
おやすみ** を押すごとに、受信音が「ピッ」と鳴り
つぎのように切り換わります

お好みの時間を設定してください。
押し続けると早送りします。設定した時間は記憶されます。

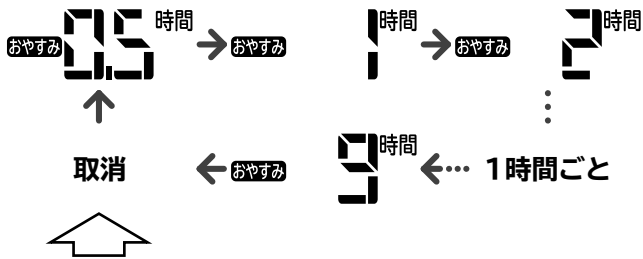

何も表示されない・設定温度が表示されるときは、取消し
状態です。

**お好みの時間に設定したときに、受信音と
タイマーランプの点灯を確認してください**

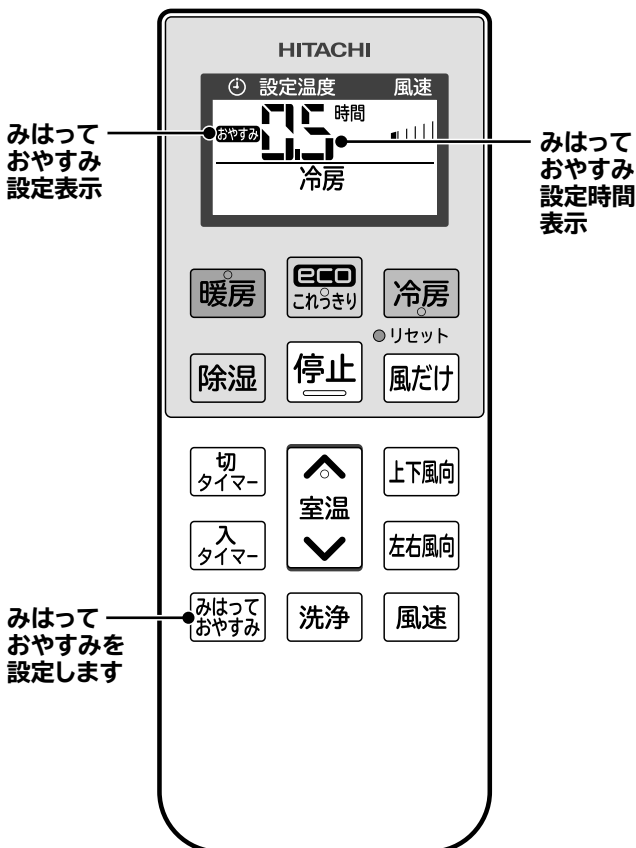

取消のしかた

**時間の表示が消えるまで
または設定温度が表示されるまで**
**みはって
おやすみ** を繰り返し押してください

受信音が「ピピッ」と鳴り、タイマーランプが消灯します。

停止したいときは

停止 を押してください

受信音が「ピー」と鳴り、運転を停止します。
みはり時間も終了します。

おしらせ

- みはり時間中のリモコンは停止状態になります。みはり時間中にリモコンを操作すると、みはっておやすみが取り消されます。運転ボタンを押した場合は、押したボタンの運転を開始します。
- これっきり自動運転の場合は、選択されている運転に応じた動作をします。
- みはりによる再運転が不要な場合は、みはっておやすみを取り消して切タイマーを予約してください。(→P.17)
- 時間の経過に伴い、リモコン表示のタイマーも変化します。
- スイング中を除き、設定してから約1時間経過すると自動的に上下風向板が上向きになります。
- eco運転は設定できません。

室内機凍結洗浄

お買い上げ時は、運転を停止したあとに条件を満たすと自動で動作する設定です

洗淨 ボタンを押して動作させることもできます →P.22

室内機凍結洗浄が動作する 温度・湿度条件

- 外気温：約1～43℃
- 室内の湿度：約30～70%

室内機凍結洗浄が動作するのは

約30分以上運転して停止したときに、運転時間の合計が約42時間を経過していると温度・湿度を判定します。
上下風向板は開いたままです。

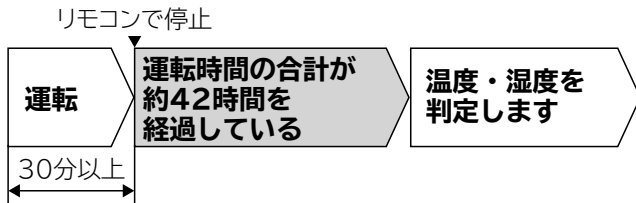

温度・湿度条件を満たしていない場合は、動作しません。

温度・湿度条件を満たしていると、クリーンランプが点灯して約8分間送風したあと日差しがあるか検知します。
日差しを検知した場合は、室内機凍結洗浄が動作します。

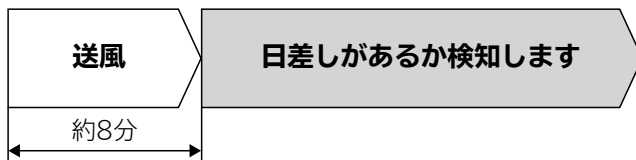

室内機のランプ表示

- 運転
 - クリーン
 - タイマー
- 点灯

日差しを検知しない場合は動作しません。
クリーンランプが消灯します。

日差しを検知した場合は、室内機凍結洗浄が動作します。



室内機のランプ表示

- 運転
 - クリーン
 - タイマー
- 点灯

ご注意

- 室内機凍結洗浄中は、窓や戸を開放しないでください
露が付き、ときには露が落ちて、家財などをぬらす原因になることがあります。
- 室内機凍結洗浄中は、フロントパネルを開けたり外したりしないでください
けがや故障の原因になります。
- 室内機凍結洗浄中はつぎのような音がします
(故障ではありません)
キシキシ・パキパキ・シャー
温度変化で室内機が膨張・収縮する音や熱交換器のフィンが凍結・解凍する音です。

おしらせ

- つぎの場合は、室内機凍結洗浄が動作するまでの運転時間の合計を長く設定します。
 - ・ みはっておやすみによる停止
 - ・ 切タイマーによる停止
 - ・ 日差しがないと検知したとき
- つぎの場合にも、条件を満たしていると、室内機凍結洗浄は動作します。
 - ・ 前回運転停止時に温度・湿度条件を満たしていないため、室内機凍結洗浄が動作しなかった場合
 - ・ 前回運転停止時に日差しを検知しないため、室内機凍結洗浄が動作しなかった場合
 - ・ 前回運転停止時に室内機凍結洗浄を中止した場合 (動作しないこともあります)
※リモコン操作のクリーン運転を中止した場合は除く
- 室内機の近くに白熱灯がある場合は、意図した日差しの検知をしないことがあります。そのため、意図せず室内機凍結洗浄が動作することがあります。
- 入タイマー予約まで約2時間以内のときは、室内機凍結洗浄は動作しません。
- ホコリや汚れなどをすべて洗い流せるものではありません。
- 熱交換器を凍結・乾燥する際に室内機の周辺温度・室温・湿度が変化することがあります。
- ブレーカー切れなどで電源が落ちたあとに電源が復旧しても室内機凍結洗浄は再開しません。
- 洗浄した水を室内機排水ホースから排水します。冬季でも排水するため、寒冷地では水が氷結することがありますので、室内機排水ホースの出口を塞がないでください。
- 使用状況により、洗浄した水でベランダや敷石が汚れるおそれがありますので、室内機排水ホースの出口は汚れても支障のない場所に導いてください。

室内機凍結洗浄の動作

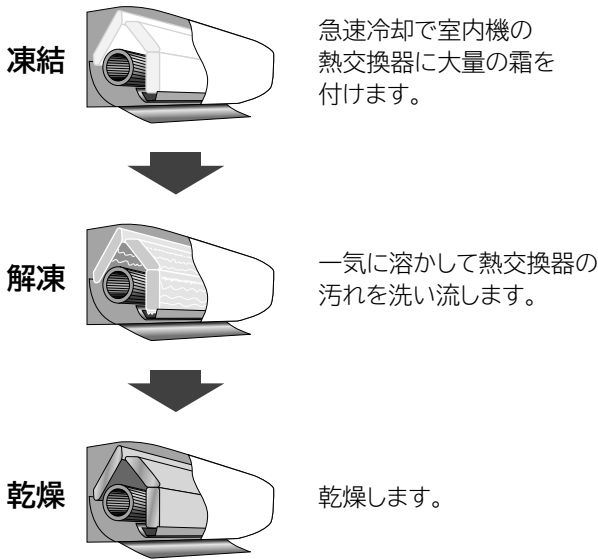

暖房運転を停止したあとの室内機凍結洗浄では、乾燥をしません。

室内機凍結洗浄は終了です

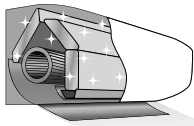

途中で停止する場合は **停止** を押してください。

受信音が「ピー」と鳴り、室内機凍結洗浄が停止します。

おしらせ

- 室内機凍結洗浄中に暖房・冷房運転などをした場合は室内機凍結洗浄を中止して、約3分後に押したボタンの運転を開始します。
- 温度条件によっては、熱交換器が凍結しないことがあります。

室内機凍結洗浄の音や室温・湿度の変化が気になるときは

就寝中でも室内機凍結洗浄は動作することがあります。

自動で室内機凍結洗浄が動作しない設定に変更することもできます。

設定変更のしかたは右記をご確認ください。

自動で室内機凍結洗浄が動作しない設定に変更する

音や室温・湿度の変化が気になるときは、自動でクリーン運転をしない設定に変更することができます

運転を停止してください

- 室温** を押しながら **洗浄** を約5秒間押し続けてください

「ピッ」と鳴り、リモコンの **室内洗浄なし** 表示が点灯します。自動で室内機凍結洗浄が動作しなくなります。

お買い上げ時の設定に戻すときは、同じ操作をしてください

「ピッ」と鳴り、リモコンの **室内洗浄なし** 表示が消灯します。お買い上げ時の設定に戻ります。

- 長い間隔をあけて、室内機凍結洗浄をすると、一度で室内機の熱交換器に付いた油污れやホコリを洗浄しきれないことがあります。ニオイの元になりますので、こまめに **洗浄** を押して室内機凍結洗浄を動作させてください。
→P.22
- 目安の時期になると、運転停止時にクリーンランプが点滅(4秒点灯/1秒消灯)してお知らせします。
洗浄 を押して、室内機凍結洗浄を動作させてください。
→P.22

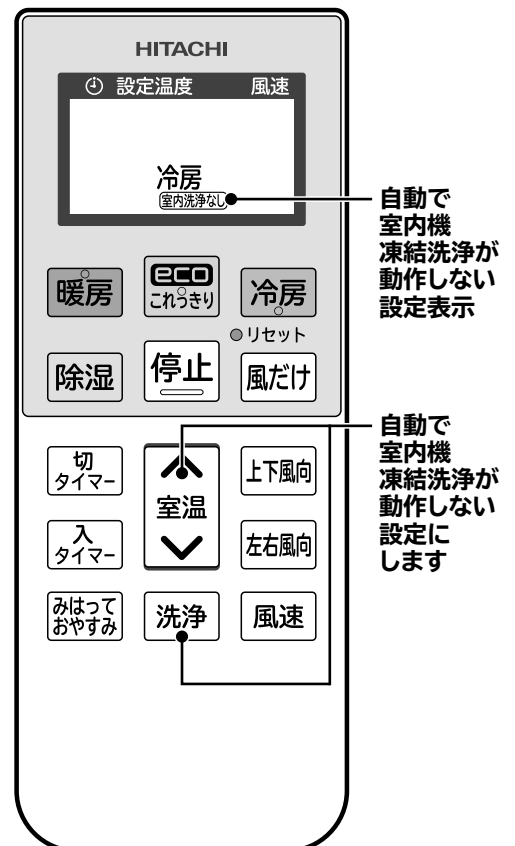

お客様による室内機凍結洗浄のしかた

室内機凍結洗浄は、**洗浄** ボタンひと押しで動作させることができます

長期間ご使用にならなかったとき・自動で室内機凍結洗浄が動作しない設定に変更しているときなどにご使用ください

お客様による室内機凍結洗浄の動作

洗浄 を押し、温度・湿度を判定します。

- 外気温：約1～43℃
- 室内の温度：約10～32℃
- 室内の湿度：約30～70%

洗浄 を押し

停止中 | 温度・湿度を判定します

温度・湿度条件を満たしていない場合は、停止します。

温度・湿度条件を満たしていると、上下風向板が開いて室内機凍結洗浄が動作します（日差しは検知しません）

室内機凍結洗浄



室内機凍結洗浄を動作します

こんなときにご使用ください

- 長時間エアコンを運転していなかったときやニオイが気になるとき。
発生したカビを除去したり、殺菌することはできません。また、しつこい汚れやニオイをすべて除去することはできません。
- お買い上げ時の設定を変更して**室内洗浄なし**を設定しているとき。

お客様による室内機凍結洗浄のしかた

運転停止中に **洗浄** を押ししてください

受信音が「ピッ」と鳴り、クリーンランプが点灯して室内機凍結洗浄を開始します。

室内機のランプ表示

- 運転
- クリーン
- 点灯 ○ タイマー

途中で停止する場合は **停止** を押ししてください。

受信音が「ピー」と鳴り、室内機凍結洗浄が停止します。クリーンランプが消灯します。

クリーンランプが点滅するときは

室内機凍結洗浄が動作できないときは、受信音が「ピーピー」と鳴り、クリーンランプが点滅（1秒点灯／1秒消灯 約10秒間）します。

室内機のランプ表示

- 運転
- クリーン
- 点滅 ○ タイマー

室内機凍結洗浄が動作しないのは

- エアコン運転中
- 外気温・室温・室内の湿度が室内機凍結洗浄に適していない
- 室内機凍結洗浄が終了または中止してから60分以上経過していない
- 室内機凍結洗浄中

お手入れ

警告

- お客様自身で室内機内部の洗浄をしない
エアコンの洗浄には、専門技術が必要なため、お買い上げの販売店に相談する
市販の洗浄剤などを使用すると、樹脂部品の割れ・内部部品の劣化・排水経路の詰まりに至ることがあり水漏れ・感電などの原因にもなります。
- 殺虫剤・可燃性スプレー・消臭剤・抗菌剤などを吹きつけない
火災・変形・冷媒漏れ・水漏れの原因になることがあります。

注意

- お手入れをするときは、必ず運転を停止し電源プラグを抜く
(または、ブレーカーを切る)
内部でファンが高速回転していますので、けがや故障の原因になります。
- 本体に水をかけない
感電の原因になります。
- お手入れ時には手袋を着用する
手袋を着用しないと、内部の部品に触れて、けがをする原因になります。
- 不安定な台に乗ってお手入れしない
転倒などにより、けがの原因になります。

ご注意

- ベンジン・シンナー・みがき粉などは、塗装面やプラスチック部品を傷めるため室内機・室外機ともに使用しない
- 室内機・室外機ともに、40℃以上のお湯を使用しない
エアフィルターが縮んだり、プラスチック部品が変形することがあります。
- フロントパネル・上下風向板は水洗いせず、柔らかい布でふく
水洗いすると、故障の原因になります。かたい布でふくと傷つくことがあります。
- 化学ぞうきんを使用の際は、その注意書きに従う

お手入れできる部品

使用環境により、ホコリ・チリの量は変わります。

定期的に汚れ具合を確認して、汚れが気になるときは、お手入れをしてください

普段のお手入れは、自動または **洗浄** を押して室内機凍結洗浄を動作させてください

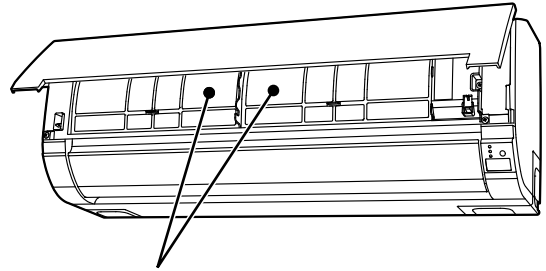

エアフィルター → P.25
(ステンレスフィルター)

お手入れするときは

- 1 運転を停止して、電源プラグを抜く
(または、ブレーカーを切る)



エアコンが動作していないか、ランプ表示を確認してください。

- 2 フロントパネルを取り外す → P.24

お手入れが終わったら

- 1 フロントパネルを取り付ける → P.24
- 2 電源プラグを差し込む
(または、ブレーカーを入れる)

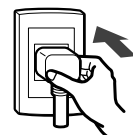

お手入れ(つづき)

お手入れをするためにはフロントパネルを取り外す必要があります
必ず両手で開閉、取り外し・取り付けをしてください

フロントパネルの取り外しかた

運転を停止し、電源プラグを抜く
(または、ブレーカーを切る)

フロントパネルの左右側面下部を必ず両手で持ち、開ききるまで開きます。

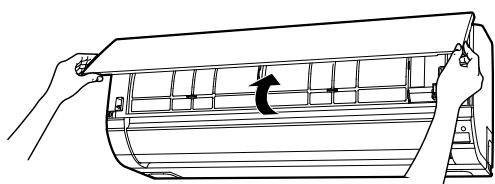

水平より下向きの位置でフロントパネルが止まります。それ以上引き上げると、フロントパネルが破損するおそれがあります。

- 1 フロントパネルの右側のアームの軸を外側に押して外します。
- 2 フロントパネルを左側に移動して左側のアームの軸を外します。

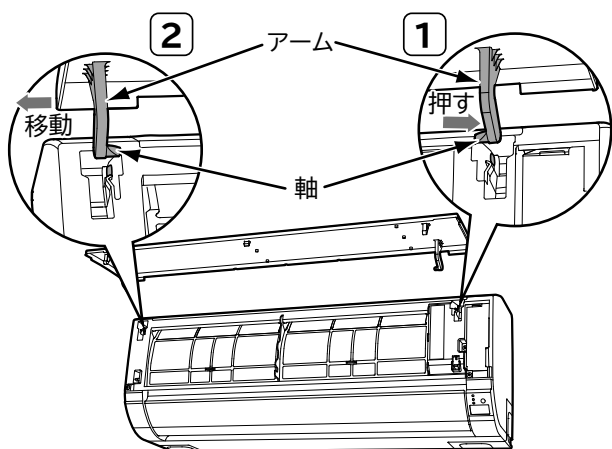

フロントパネルの取り付けかた

- 1 先に左側のアームの軸をステップに沿わせて差し込み軸穴に入れます。
- 2 右側のアームの軸をステップに沿わせて差し込み、軸穴に入れます。

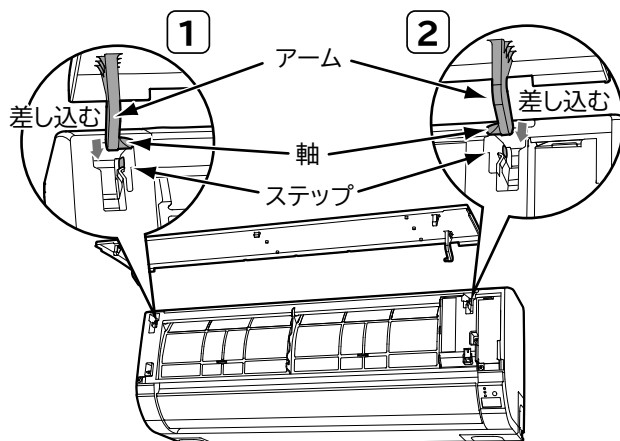

取り付けたあと、フロントパネルを閉じる

フロントパネルを必ず両手で持って閉じたあと、矢印部(3カ所)を押してください。

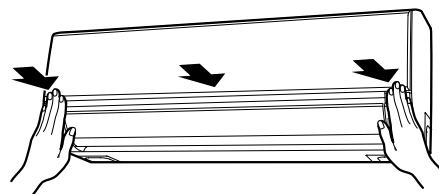

⚠ 注意

- フロントパネルを開けたままにしない
- 開けたとき無理に上側に力を入れない
- フロントパネルが、がたついていないか確認する
- フロントパネルを正しく閉じる
フロントパネルが本体から外れて落下するおそれがあります。
- 運転中にフロントパネルを開けない
運転を停止し、電源プラグを抜いてから開けてください。
- フロントパネルは両手で開閉、取り外し・取り付けをする
フロントパネルが落下し、けがをする原因になります。

エアフィルター (ステンレスフィルター)のお手入れ

定期的に汚れ具合を確認して、しつこい油汚れなどが気になる場合は、取り外して水洗いしてください

約2週間に1回は、エアフィルターのお手入れをしてください。電気代の節約になります。

⚠ 注意

エアフィルターの取り外し・取り付けをする場合は、熱交換器のフィンで手などを傷つけないように、十分注意する

ご注意

- エアフィルターを強く押ししたり、たわしやブラシは使わない

お手入れには、スポンジなどを使い、強い力を加えないでください。

表面の金属膜が傷んだり、破れることがあります。たわませ過ぎると破損することがあります。

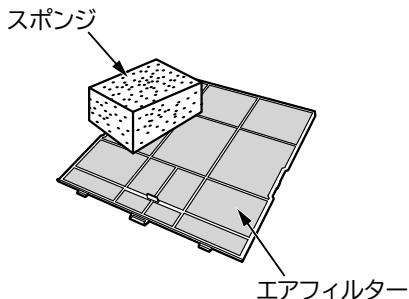

- エアフィルターを正しく取り付ける
- エアフィルターを外したまま運転しない
熱交換器のすき間や機械にホコリが入り、故障の原因になります。
- エアフィルターを直射日光に当てない
直射日光に当てると、劣化して破れることがあります。

フロントパネルを開けて エアフィルターを取り外す

取っ手をつまんで手前に引きながら、上にあげてツメを外します。

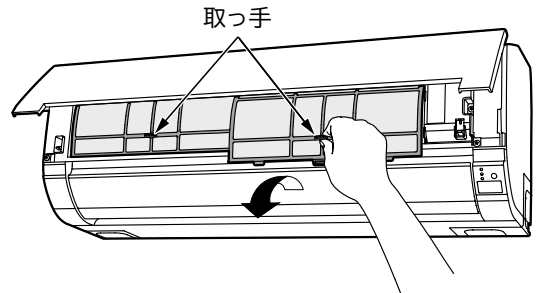

エアフィルターを水洗いする

汚れがひどいときは、中性洗剤で洗い、よくすすいでから室内で陰干しで十分乾かしてください。

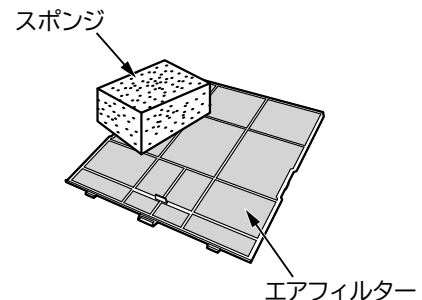

エアフィルターを取り付けて フロントパネルを閉じる

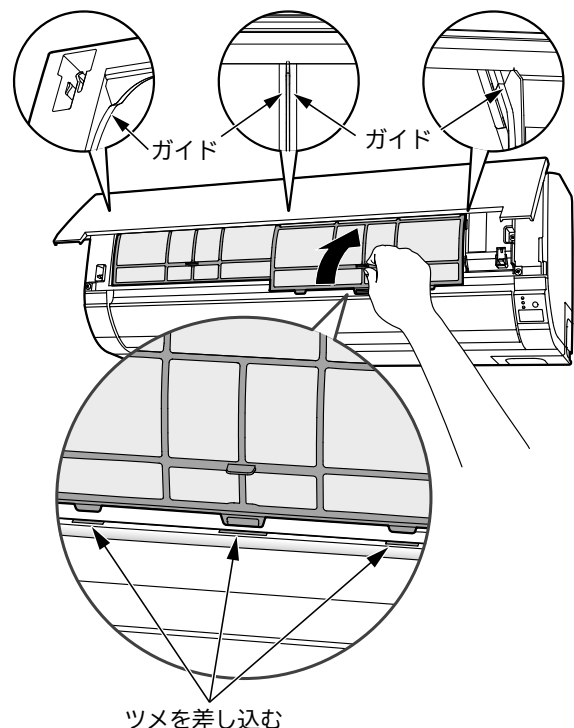

エアフィルターはⒶ表示のある方を手前にしてガイドの上に乗せて挿入した後、ツメを差し込んでください。

お手入れ(つづき)

長期間ご使用にならないときは

冷房シーズンのあとに、ご使用にならない場合はつぎの手順でお手入れしてください

- 1 運転停止中に
風だけを押して半日ほど(6時間程度)運転し室内機の内部を乾かす

内部がぬれたまま、長期間使用しないと、カビが発生しやすくなります。

- 2 各部のお手入れをする →P.23

定期点検

半年～1年に一度、定期的につぎの点検をしてください

ご不明な点がありましたら、すぐにお買い上げの販売店に、ご連絡ください

警告

- 電源プラグは、ホコリが付着していないか確認し、がたつきやホコリがたまらないように、刃の根元まで確実に差し込む

ホコリがたまった状態での使用や、接続が不完全のときは、感電や火災の原因になります。

コンセントに、がたつきがあるときは、お買い上げの販売店または、電気工事専門業者にご相談ください。

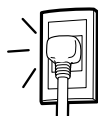

- アース(接地)が正しく接続されているか確認する

アース線が外れたり、途中で切れたりすると、誤動作や感電などの原因になります。



- 据付台が極端にさびている、あるいは室外機が傾いていないか確認する

室外機が倒れたり、落下したりして、けがなどの原因になります。



点検整備

自動室内機凍結洗浄などにより、内部は汚れにくい構造ですが、数シーズン使用するとエアフィルターの汚れが取れないことや内部が汚れ、性能が低下することがあります

注意

- 通常のお手入れとは別に、点検整備をする
室内機内部のゴミやホコリがたまって、除湿水の排水経路を詰まらせ、室内機から水たれを発生させることがあります。
- 点検整備は、お買い上げの販売店に依頼する
点検整備には、専門技術が必要です。市販の洗浄剤などを使用すると、樹脂部品の割れや排水経路の詰まりに至ることがあり、水たれや感電の原因にもなります。

据え付け

警告

●据付工事や電気工事は専門の技術が必要なため販売店に依頼する

費用など詳しいことは、お買い上げの販売店にご相談ください。

●据付場所については、販売店とよく相談して決める

●万一、漏電したときの感電防止のために、アース(接地)を確実に接続する

アース工事は「電気設備に関する技術基準」に従ってください。アース(接地)を接続すると、感電防止の他に製品に触れたときに感じる静電気の障害や、リモコンを操作したときに、テレビ・ラジオに入る雑音を防ぐ効果もあります。詳しくは、お買い上げの販売店にご相談ください。

●次のような場所にアース線を接続しない

- ①ガス管…引火や爆発のおそれがあります。
- ②避雷針・電話のアース線…落雷のときに大きな電流が流れるおそれがあります。
- ③水道管…塩ビ管ではアースの役目を果たしません。また、金属管では、電食のおそれがあります。

●電源は、配電盤からエアコン専用についた回路を使用する

●漏電遮断器を設置する

据付場所によっては、D種設置工事のほか、さらに漏電遮断器を設置することが法律で義務づけられています。詳しくは、お買い上げの販売店にご相談ください。

●可燃性ガスの漏れるおそれのある場所や、蒸気・油煙などの発生する所で使用しない

引火や爆発・樹脂の劣化や破損のおそれがあります。

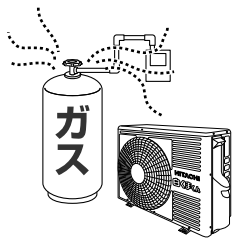

●転倒・落下・設置位置のずれがないように確実に室外機を固定する

注意

- 室内機排水ホースおよび室外機排水口(底面)から凝縮水が出るため、水はけのよい場所を選ぶ
- 特殊な用途(電子機器・精密機器の維持、食品・毛皮・美術骨董品の保存、生物の培養・栽培飼育など)には使用しない

ルームエアコンは、JIS C9612に基づき、一般の家庭でご使用いただくために製造されたものです。

据付場所

- 室内機(吹き出し口)は、火災報知器から1.5m以上離して据え付けてください。
- 室内機およびリモコンは、テレビやラジオ・ラジオのアンテナから1m以上離してください。1m以上離しても、受信感度の弱い場合は、雑音が小さくなるまで離してください。
- 調理場や機械工場など、油の飛沫や油煙の立ちこめる場所、工場など電圧変動の多い所、電磁波を発生する病院や作業場、粉末や塵埃の多い工場への設置は避けてください。
- 海浜地区で潮風が直接当たる場所や温泉地帯など、周辺環境が特殊な場所でご使用になる場合は、お買い上げの販売店とよく相談してください。

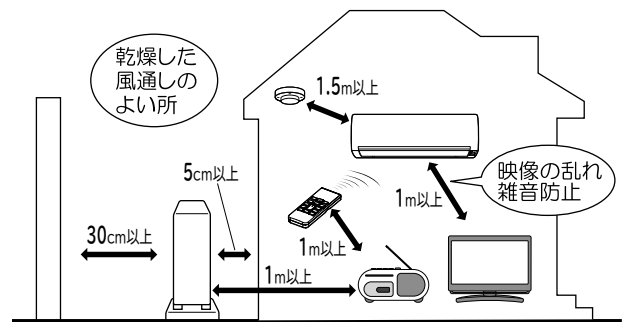

騒音にもご配慮を

- 据え付けにあたっては、エアコンの重量に十分耐える場所で、騒音や振動が増大しないような場所をお選びください。
- 室外機の吹き出し口からの冷・温風や騒音が隣家の迷惑にならないような場所をお選びください。
- 室外機の吹き出し口付近に、物を置くと、機能低下や騒音増大の原因になります。
- エアコンを使用中に異常な音にお気づきのときは、お買い上げの販売店にご相談ください。

積雪のときは

- 室外機の吸い込み・吹き出し口が雪でふさがれると、暖まりにくくなったり故障の原因になります。積雪地では防雪の処置をお願いします。詳しくは、お買い上げの販売店にご相談ください。

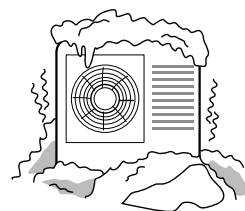

※修理を依頼される前に、つぎの点をもう一度ご確認ください

お困りのときは

※アフターサービスについては →P.32

ランプの点滅

- 運転
- クリーン
- タイマー

クリーンランプが点滅するときは

1秒点灯／1秒消灯を約10秒間繰り返す

洗浄 を押しても、室内機凍結洗浄ができないことをお知らせしています。故障ではありません。

→つぎのときは室内機凍結洗浄は動作しません。

- エアコン運転中。 ● 室内機凍結洗浄中。
- 外気温・室温・室内の湿度が室内機凍結洗浄に適していない。
- 室内機凍結洗浄終了後、約60分以上経過していない。
- リモコンで室内機凍結洗浄を中止してから、約60分以上経過していない。

4秒点灯／1秒消灯を約15秒間繰り返す

長期間、室内機凍結洗浄をしていないことをお知らせしています。

→ **洗浄** を押して、室内機凍結洗浄を動作させてください。

タイマーランプが点滅するときは

室内機または室外機に異常が発生しています

→お買い上げの販売店にご連絡ください。

運転ランプが点灯⇔減光するときは

2秒点灯／1秒減光を繰り返す

予熱または、みはって霜とり中です。→P.11

→故障ではありません。

室内機排水ホース

黒い水・白あるいは銀色の水が出る

室内機の熱交換器に含まれる成分などが一時的に流れ出るためです

→性能は変わりません。排水量4～5ℓ程度できれいになります。

赤い水が出る

エアコン内部から排出されたものではありません

→一般的に水中や土壌などに居る特定の菌が適度な温度・湿度・養分などにより、排水口付近で繁殖したものです。

汚れた水が出る・暖房運転時に水が出る

室内機凍結洗浄で室内機の熱交換器を洗浄した水が流れ出るためです

→ベランダや石畳など汚れが気になる場所には室内機排水ホースを導かないでください。

音 (故障ではありません)

電源を入れたときの音

カタカタと音がする

→室外機の電磁弁の動作音です。

運転を開始したときなどの音

バサバサと音がする

→室内機ファンの回転数が変わる音です。

運転中の音

シュルシュル・シャー・ポコポコ・プシュと音がする

→冷媒がパイプの中を流れる音や流れを切り換える弁の音です。

キシキシ・パキパキと音がする

→温度変化で室内機・室外機が膨張・収縮する音です。

運転音の大きさが変わる

→室温の変化に応じて運転パワーが変わる音です。風速を急速パワフルに設定した場合は、室内機の運転中の音が大きくなる場合があります。気になるときは風速の設定を変更してください。

→P.12

室内機凍結洗浄中の音

キシキシ・パキパキ・シャーと音がする

→温度変化で室内機が膨張・収縮する音や熱交換器のフィンが凍結・解凍する音です。

その他の音

ポコポコと音がする

→換気扇の使用などで室内機排水ホースの中の空気が引っ張られ、室内機排水ホース内の水が空気と一緒に吸い上げられるときに出る音です。(お部屋の吸気口を開けると解消される場合があります)別売のドレン用逆止弁がありますので、取り付けをおすすめします。お買い上げの販売店にご相談ください。ドレン用逆止弁は夏季に冷房運転をする際に点検・清掃が必要です。

ニオイ

ニオイがする

ニオイを発生させる物質は使用していません

室内の空気に含まれるニオイを吸い込んで吹き出すことがあります。

→●風速自動に設定するとニオイの吹き出しを抑えることができます。これは設定温度になると弱い風になるためです。→P.12





- **洗浄** を押して室内機凍結洗浄を動作させてください。
- ヒートアタックを設定してください。→P.16

それでも改善しないときは、お買い上げの販売店に相談してエアコン内部の洗浄をおすすめします。

運転

勝手に運転する
<p>入タイマー 入 による運転ではありませんか (→P.17)</p> <p>→入タイマー設定時間後に運転を開始します。 停止するときは 停止 を押してください。</p>
<p>みはっておやすみ おやすみ が設定されていませんか (→P.18)</p> <p>→みはっておやすみはタイマー時間が経過して停止したあとお部屋をみはって室温の上昇を検知すると再運転します。タイマー・運転ランプが点灯します。 途中で停止する場合は 停止 を押してください。</p>
運転中に勝手に停止する
<p>切タイマー 切 による停止ではありませんか (→P.17)</p> <p>→切タイマー設定時間後に運転を停止します。 お好みの運転ボタンを押して運転を再開してください。</p>
<p>みはっておやすみ おやすみ が設定されていませんか (→P.18)</p> <p>→●タイマー時間が経過すると一時停止します。 タイマーランプが点灯しています。 ●温度の上昇を検知して再運転したあと設定温度に到達すると運転を停止します。 タイマーランプが点灯しています。 ●室内をみはる時間が終了すると運転を停止します。 みはっておやすみを続ける場合は、もう一度設定してください。(→P.19)</p>
停止したのに運転している
<p>みはって霜とり中ではありませんか (→P.11)</p> <p>→暖房運転停止後に室外機に霜が付いていると霜を溶かします。運転ランプが点灯⇄減光します。</p>
<p>室内機凍結洗浄中ではありませんか (→P.20)</p> <p>→エアコン運転時間の合計が約42時間を超えると、自動で室内機凍結洗浄が動作します。 クリーンランプが点灯します。 途中で停止する場合は 停止 を押してください。</p>
<p>ヒートアタック中ではありませんか (→P.16)</p> <p>→ヒートアタックを設定すると、冷房・除湿運転を約10分以上運転して停止したあとにファンを加熱します。 クリーンランプが点灯します。 途中で停止する場合は 停止 を押してください。</p>
運転しない
<p>停電またはヒューズ・ブレーカーが切れていませんか</p>
<p>電源プラグはコンセントに確実に差し込まれていますか</p>
<p>付属のリモコン・別売のかんたんリモコン以外で操作していませんか</p>
<p>運転の種類を変えていませんか</p> <p>→運転中に運転の種類を変えると製品を保護するために約3分間運転を停止することがあります。</p>

運転(つづき)

よく冷えない・よく暖まらない
<p>温度の設定は適切ですか</p> <p>→体感に合わせて温度を変更してください。(→P.12)</p> <ul style="list-style-type: none"> ●冷房運転では設定温度を下げることで冷えが良くなります。 ●暖房運転では設定温度を上げることで暖まりが良くなります。
<p>室内・室外機の吹き出し口・吸い込み口が障害物でふさがれていませんか</p>
<p>上下風向を変えていませんか</p> <p>→上下自動位置に戻してください。(→P.14)</p>
<p>エアフィルターにホコリがたまっていますか</p> <p>→汚れがひどいときはエアフィルターのお手入れをしてください。(→P.25)</p>
<p>風速の設定が     になっていませんか</p> <p>→風速の設定を変更してください。(→P.12)</p> <ul style="list-style-type: none"> ●設定風速を上げることでエアコンの能力が上がります。 ●暖房運転で風が冷たく感じる場合には、風速自動をおすすめします。(→P.11、12)
<p>風だけ運転ではありませんか</p>
<p>eco運転  を設定していませんか (→P.13)</p> <p>→日射センサーで日差しの多い・少ないを検知して、目標温度を自動で調整します。 お好みに合わないときは eco を押してeco運転をキャンセルしてください。</p>
<p>室温がリモコンの設定温度にならないことがあります</p>
<p>予熱・みはって霜とり中ではありませんか (→P.11)</p> <p>→みはって霜とり中は、室外熱交換器に付いた霜を溶かすために、暖房運転を一時停止します。 運転ランプが点灯⇄減光します。</p>
<p>お部屋の広さに合ったエアコンをお使いですか (→P.34)</p>

上下風向板

<p>暖房運転中に上下風向板の向きが変わる・調整できない</p> <p>予熱中は約3分間、上下風向板が水平になります</p>
<p>みはって霜とり運転中は冷たい風が出るのを防ぐため上下風向板が水平になり風が止まります</p>

霧

室内機から霧が出る
<p>室内の空気がエアコンの冷気で急速に冷やされ、霧になることがあります</p> <p>→故障ではありません。</p>
<p>室内機凍結洗浄中ではありませんか</p> <p>→室内機凍結洗浄中も室内の空気が急速に冷やされ、霧になることがあります。</p>

※修理を依頼される前に、つぎの点をもう一度ご確認ください

お困りのときは(つづき)

リモコン

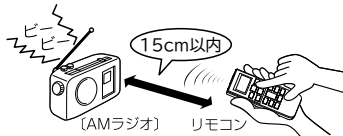
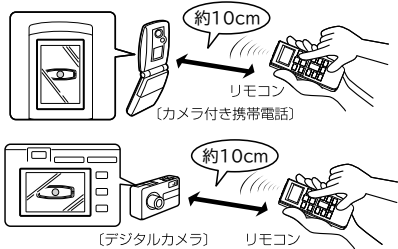
リモコンの液晶が消えている
停止状態で約3分間操作しないと液晶を消灯します →ボタンを押すと表示します。
リモコンを受信しない
リモコンの送信部を室内機の受信部に向けて操作していますか (→P.9)
乾電池の⊕⊖が、逆になっていませんか (→P.8)
乾電池が消耗していませんか →新しい乾電池に2本共交換してください。
送信しているか点検してください 1年に一度、点検をおすすめします。
点検方法
●AMラジオでの点検 リモコンを操作した場合に、ラジオに雑音(ビービー音)が入れば正常です。

●カメラ付き携帯電話・スマートフォン・デジタルカメラでの点検
①カメラ付き携帯電話・スマートフォンの場合はカメラ機能にしてください。
②リモコンの送信部を映してください。
③リモコンを操作した場合にモニターに送信部が発光すれば正常です。

赤外線が映りにくい機種もあります。
リモコンを壁や柱に取り付けたまま操作していませんか →リモコンを受信可能な位置に取り付けてください。
リモコンの表示と運転内容が合っていない
スマートフォンでの遠隔操作など、リモコン以外で操作すると、リモコンの表示と運転内容が異なることがあります
リモコンが壊れた・紛失した
応急運転ができます (→P.31)
お買い求めいただけます →お買い上げの販売店にご相談ください。

室内機凍結洗浄

室内機凍結洗浄が動作しない
エアコンを約30分以上運転して停止したときに、エアコンを運転した時間の合計が約42時間を超えていないと自動で室内機凍結洗浄は動作しません (→P.20) →運転した時間の合計に到達していても、日差しを検知しない場合は動作しません。
温度・湿度が室内機凍結洗浄に適していないときは動作しないことがあります (→P.20、22)
お買い上げ時の設定を変更していませんか →リモコンに(室内洗浄)が表示されている場合は、取消してください。 (→P.21)
切タイマー・みはっておやすみで停止していませんか →就寝などの妨げにならないように切タイマー・みはっておやすみで停止したときは、室内機凍結洗浄を動作する間隔を長く設定します。
室内機凍結洗浄が終了してから約60分以内は、製品保護のため「洗浄」を押しても、室内機凍結洗浄は動作しません

室外機

停止してもファンが回転している
室外機のファンは電気部品を冷やすため、停止しても約10~60秒間回転します
水や湯気が出る
暖房運転中または暖房運転停止後のみはって霜とり中ではありませんか →暖房運転中は、室外機より凝縮水や霜とり時の水が流れ出ます。 室外機の熱交換器に霜が付くと、みはって霜とり運転で霜を溶かします。(→P.11) 霜が溶けるときに水や蒸気になるためです。 寒冷地では水が氷結することがありますので、室外機の排水口をふさがさないでください。 公団吊りの場合などは、排水口にブッシュ・ドレンパイプを取り付けて排水処理をしてください。 排水工事が必要なときは、お買い上げの販売店へご連絡ください。
冷房運転中も配管などに結露した凝縮水が流れ出ることがあります
キシキシ・パキパキと音がする
温度変化で室外機が膨張・収縮する音です

その他

付属品が残っている

黒または白のシートは据え付けの際に使用する断熱材です
➔据付状況によっては使用しないこともあります。破棄しても構いませんが、移設などに備えて保管しておいてください。

室内機周辺の天井や壁が黒く汚れる

空気中のチリ・ホコリがエアコンによる空気の循環・静電気で、天井や壁に付着するためです
壁紙の種類によっては汚れが付着しやすいものがあります。
➔エアコンの周辺をこまめに清掃してください。

熱交換器フィンの変形

熱交換器フィンの小さな変形は性能には影響ありません
➔そのままご使用いただいて問題ありません。

こんなときは すぐ販売店へ

「お困りのときは」(➔P.28~31)を確認していただき、それでも異常や、つぎのような現象が出たときは、電源プラグを抜き(またはブレーカーを切り)、すぐにお買い上げの販売店にご連絡ください

アフターサービスについては(➔P.32)をご覧ください

- タイマーランプが点滅している。

室内機のランプ表示

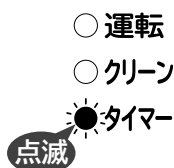

- ブレーカーやヒューズがたびたび切れる。
- スイッチの動作が不確実。
- エアコン内部に異物や水を入れてしまった。
- コードの過熱や被覆に破れがある。

リモコンが 使えないとき (応急運転)

リモコンが故障などで使えないときには、応急運転ができます

応急運転をする

エアコンの停止中に応急運転スイッチを押す

室温と外気温により、「暖房・除湿・冷房」を自動的に選択するこれっきり自動運転をします。(➔P.11)

停止する場合は

もう一度応急運転スイッチを押す

(リモコンで運転を停止することもできます)

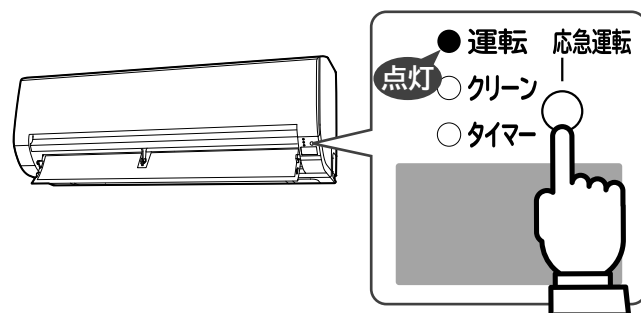

ご注意

5秒以上、応急運転スイッチを押し続け不要

5秒以上押し続けると、販売店が行う強制冷房運転をします。強制冷房運転中はタイマーランプが2回点滅します。誤って強制冷房運転をしてしまったときは応急運転スイッチをもう一度押し、運転を停止してください。

保証とアフターサービス 必ずお読みください

保証書(別添)

- 保証書は、必ず「お買い上げ日・販売店名」などの記入をお確かめのうえ、販売店から受け取っていただき、内容をよくお読みのあと、大切に保管してください。
- 保証期間はお買い上げの日から1年間です。(ただし、冷凍サイクル部分は5年間です)
なお、保証期間中でも有料になることがありますので保証書をよくお読みください。

再据付工事のお申し込みは

- 販売店に再据付工事(転居または別の部屋への接続)を依頼する場合は、据付工事の繁忙期に当たる夏期は工事が遅れぎみになりますので、できるだけ避けるようお願いいたします。また、据付工事は専門の技術が必要です。費用など詳しいことは、お買い上げの販売店にご相談ください。

補修用性能部品の保有期間

- エアコンの補修用性能部品の保有期間は、製造打ち切り後10年です。補修用性能部品とは、その製品の機能を維持するために必要な部品です。

転居されるときは

- ご転居により、お買い上げの販売店のアフターサービスを受けられなくなる場合は、前もって販売店にご相談ください。ご転居先での日立の家電品取扱店を紹介させていただきます。

ご不明な点や修理に関するご相談は

- 修理に関するご相談ならびにご不明な点は、お買い上げの販売店または「お客様ご相談窓口」(→P.33)にお問い合わせください。

修理を依頼される時は(出張修理)

- 28~31ページに従って調べていただき、なお異常があるときは、運転を停止して、必ず電源プラグを抜いて(またはブレーカーを切って)から、お買い上げの販売店にご連絡ください。
- ご連絡していただきたい内容
アフターサービスをお申し付けいただくときは、下記のことをお知らせください。

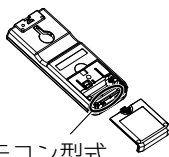
品名	日立ルームエアコン
型式	RAS-D22K RAS-D25K RAS-D28K RAS-D36K RAS-D40K2 RAS-D56K2  型式表示  リモコン型式 (電池ケースふたと電池を外してください) RAR-9J1
お買い上げ日	年 月 日
故障状況	できるだけ具体的に
ご住所	付近の目印等も併せてお知らせください。
お名前	
電話番号	() -
訪問希望日	

※型式は保証書にも記載されています。
修理の際、弊社の品質基準に適合した再利用部品を使用することがあります。

- 保証期間中は
修理に際しましては保証書(別添)をご提示ください。
保証書の規定に従って、販売店が修理させていただきます。
- 保証期間が過ぎているときは
修理すれば使用できる場合には、ご希望により修理させていただきます。
- 修理料金のしくみ

修理料金 = 技術料 + 部品代 + 出張料
などで構成されています。

技術料	診断・部品交換・調整・修理完了時の点検などの作業にかかる費用です。 技術者の人件費・技術教育費・測定機器など設備費 一般管理費などが含まれます。
-----	--

部費	修理に使用した部品代金です。その他修理に付帯する部材などを含む場合もあります。
----	---

出張料	商品のある場所へ技術者を派遣する場合の費用です。 別途、駐車料金をいただく場合があります。
-----	--

お客様ご相談窓口

日立家電品についてのご相談や修理はお買い上げの販売店へ

なお、転居されたり、贈物でいただいたものの修理などでご不明な点は下記窓口にご相談ください。

※下記窓口の内容は、予告なく変更させていただく場合があります。

日立家電品についてのご相談窓口	
修理に関するご相談窓口	
TEL	0120-3121-68
携帯電話・PHSから	0570-0031-68 (有料)
FAX	0120-3121-87
(受付時間) 9:00~18:00(月~土)、9:00~17:00(日、祝日)	
商品情報やお取り扱いについてのご相談窓口	
TEL	0120-3121-11
携帯電話・PHSから	050-3155-1111 (有料)
FAX	0120-3121-34
(受付時間) 9:00~17:30(月~土)、9:00~17:00(日、祝日) 年末年始は休ませていただきます。	

出張修理のご用命はインターネットからもお申し込みいただけます。

URL <https://kadenfan.hitachi.co.jp/support/inquiry/repair/index.html>

または

日立家電修理

「修理のご相談・お申し込み」ページより画面に従い修理をお申し込みください。

(注) 対象製品をご確認のうえお申し込みください。

- 「持込修理」および「部品購入」については、上記サービス窓口にて各地区のサービスセンターをご紹介します。
- ご相談、ご依頼いただいた内容によっては弊社のグループ会社に個人情報を提供し対応させていただくことがあります。
- 修理をご依頼いただいたお客様へ、アフターサービスに関するアンケートハガキを送付させていただくことがあります。

長期使用製品 安全表示制度に 基づく本体表示

経年劣化により、危害の発生が高まるおそれがあることを注意喚起するために、室内機の銘板に電気用品安全法で義務付けられた以下の表示をしています。

【製造年】は室内機の銘板の中に西暦4桁で表示しています

⚠ 注意

※【設計上の標準使用期間】 10年

設計上の標準使用期間を超えてお使いいただいた場合は、経年劣化による発火・けがなどの事故に至るおそれがあります

※設計上の標準使用期間とは

- 運転時間や温湿度など、下記の標準的な使用条件に基づく経年劣化に対して、製造した年から安全上支障なく使用することができる標準的な期間です。
- 設計上の標準使用期間は、無償保証期間とは異なります。また、一般的な故障を保証するものでもありません。
- 設置状況や環境、使用頻度が下記の条件と異なる場合、または本来の使用目的以外でご使用された場合は、設計上の標準使用期間より短い期間で経年劣化による発火・けがなどの事故に至るおそれがあります。

標準使用条件

JIS C 9921-3「ルームエアコンディショナーの設計上の標準使用期間を設定するための標準使用条件」による

環境条件	電源電圧	製品の定格電圧による
	周波数	50/60Hz
	室内温度	冷房：27℃(乾球温度) 暖房：20℃(乾球温度)
	室内湿度	冷房：47%(湿球温度19℃) 暖房：59%(湿球温度15℃)
	室外温度	冷房：35℃(乾球温度) 暖房：7℃(乾球温度)
	室外湿度	冷房：40%(湿球温度24℃) 暖房：87%(湿球温度6℃)
負荷条件	設置条件	製品の据付説明書による標準設置
	住宅 部屋の広さ	木造平屋、南向き和室、居間 製品能力に見合った広さの部屋(畳数)
想定時間	1年間の使用日数	東京モデル 冷房 6月 2日から9月21日 までの112日間 暖房 10月28日から4月14日 までの169日間
	1日の使用時間	冷房 9時間/日 暖房 7時間/日
	1年間の使用時間	冷房：1,008時間/年 暖房：1,183時間/年

仕様

このルームエアコンは日本国内家庭用です。

電源電圧や電源周波数の異なる海外では使用できません。また、アフターサービスもできません。

型式	項目	電 源 (V)	定 格 周 波 数 (Hz)	暖房						冷房						通 年 エ ネ ル ギ ー 消 費 効 率 (APF)	JIS C 9612 (APF)	区 分 名	外形寸法			製 品 質 量 (kg)
				定 格 能 力 (kW)	定 格 消 費 電 力 (W)	運 転 電 流 (A)	運 転 音 量 (dB)	暖房の目安		定 格 能 力 (kW)	定 格 消 費 電 力 (W)	運 転 電 流 (A)	運 転 音 量 (dB)	冷房の目安								
								木 造 南 向 き 和 室 (㎡)	鉄 筋 ア パ ー ト 南 向 き 洋 室 (㎡)					木 造 南 向 き 和 室 (㎡)	鉄 筋 ア パ ー ト 南 向 き 洋 室 (㎡)							
室内機	RAS-D22K	単相 100	50/60	2.2	470	5.5	62	8	10	2.2	580	6.8	62	10	15	5.8	5.8	A	280	780	218	7.5
室外機	RAC-D22K			(0.2~ 3.9)	(160~ 1,175)		55			(0.3~ 2.8)	(190~ 820)		57						530	658	275	19.5
室内機	RAS-D25K	単相 100	50/60	2.8	630	7.2	62	10	13	2.5	670	7.8	62	11	17	5.8	5.8	A	280	780	218	8.0
室外機	RAC-D25K			(0.2~ 4.1)	(165~ 1,265)		59			(0.3~ 3.1)	(205~ 1,120)		59						530	658	275	23.0
室内機	RAS-D28K	単相 100	50/60	3.6	880	10.0	64	13	16	2.8	790	9.1	64	13	19	5.7	5.8	A	280	780	218	8.0
室外機	RAC-D28K			(0.2~ 4.6)	(165~ 1,485)		60			(0.3~ 3.3)	(205~ 1,250)		60						530	658	275	23.0
室内機	RAS-D36K	単相 100	50/60	4.2	1,190	13.4	64	15	19	3.6	1,330	14.5	64	16	25	4.9	4.9	C	280	780	218	8.0
室外機	RAC-D36K			(0.2~ 4.6)	(165~ 1,485)		62			(0.3~ 3.7)	(205~ 1,350)		62						530	658	275	23.0
室内機	RAS-D40K2	単相 200	50/60	5.0	1,480	8.2	64	18	23	4.0	1,430	7.9	64	18	28	4.9	4.9	C	280	780	218	8.0
室外機	RAC-D40K2			(0.6~ 7.3)	(195~ 2,545)		62			(0.5~ 4.5)	(190~ 1,650)		63						629	799	299	33.0
室内機	RAS-D56K2	単相 200	50/60	6.7	1,980	11.4	68	24	30	5.6	2,130	12.2	67	25	39	5.0	5.0	F	280	780	218	8.5
室外機	RAC-D56K2			(0.6~ 9.2)	(195~ 3,705)		66			(0.5~ 5.7)	(190~ 2,200)		64						709	859	319	35.0

- この仕様表は、JIS C 9612 : 2013 に基づいた数値です。
- 運転停止中の消費電力は、電源が単相 100V の場合約 0.7W
単相 200V の場合約 1.0W です。(ブレーカー OFF 時は 0W)
- ()内は能力・消費電力の可変幅を表示しています。

- 運転音および定格能力は、リモコンの設定温度を冷房時
で最低設定温度、暖房時で最高設定温度になるように設
定し、設定風速を急速パワフルで運転したときの値です。
- 区分名とは、家庭用品品質表示法に基づく表示です。

別売部品

商品によっては品切れ、仕様変更の場合がありますので日立の家電品取扱店にお問い合わせください。

無線LAN接続アダプター

型式：SP-WL3

希望小売価格：オープン価格



外出先からスマートフォンでエアコンを操作する場合に必要です。取り付けについては、販売店にご相談ください。

※設定のしかたなどの詳細については無線LAN接続アダプターに付属の取扱説明書および白くまくん アプリのWEBページ

(<https://kadenfan.hitachi.co.jp/ra/app2/index.html>)をご確認ください。

リモコンホルダー

型式：SP-RH-4

希望小売価格：500円(税別)

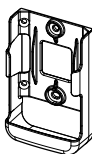

かんたんリモコン

型式：SP-RC4

希望小売価格：4,000円(税別)

よく使うボタンだけを集めたシンプルなりモコンです。

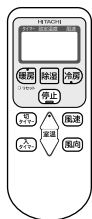

アレロフフィルター(枠付き)

型式：SP-VCF11W

希望小売価格：2,300円(税別)

- 初回用(フィルター枠同梱)
- 1セットで約10年ご使用になれます。(2枚で1セット)

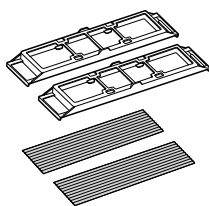

アレロフフィルター

型式：SP-VCF11

希望小売価格：2,000円(税別)

- 2回目以降用(フィルターのみ)
- 1セットで約10年ご使用になれます。(2枚で1セット)

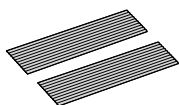

アレロフフィルターの取り付けかた

運転を停止して、電源プラグを抜く
(または、ブレーカーを切る)



フロントパネルを開ける →P.24

エアフィルターを取り外す →P.25

アレロフフィルターをフィルター枠に取り付ける



フィルター枠をエアフィルターの裏側に取り付ける

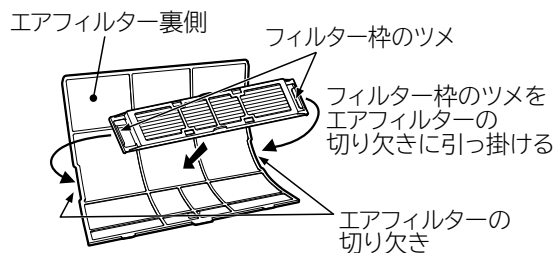

エアフィルターを元どおり取り付ける →P.25

フロントパネルを閉じる →P.24

電源プラグを差し込む
(または、ブレーカーを入れる)



アレロフフィルターのお手入れのしかた

2年に一度を目安に確認していただき、汚れが気になるときはお手入れしてください

アレロフフィルターを取り外し、水洗いしてください

- 汚れが落ちにくい場合は、40℃以下のぬるま湯で洗ってください。水洗い後は、陰干しで十分に乾かしてください。
- アレロフフィルターは10年を経過すると効果がなくなりますので、交換してください。

「日立の家電品お客様サポート」の利用

スマートフォンやパソコンで所有する家電品を一覧管理でき、お知らせやサポート情報などが入手できます。

サポート内容

- ▶ 家電品の登録※1
- ▶ お知らせ
- ▶ よくあるご質問
- ▶ お問い合わせ

①コードを読み取る



日立の家電品
お客様サポート

②画面の案内に従ってお客様サポートのご利用や家電品の登録※1を行う



※1 お客様サポートへの会員登録が必要です。(無料)保証書または製品本体の銘板に記載されている製造番号を入力してください。

- コードが読み取れない場合は、URLを入力して表示される画面の案内に従ってください。
<https://kadenfan.hitachi.co.jp/my/>
- ご利用の環境によっては、コードの読み取り、ページの表示ができない場合があります。
- ご利用の際は、通信費などの費用がかかります。

長年ご使用のエアコンの点検を！ ●ルームエアコンの補修用性能部品の保有期間は、製造打ち切り後10年です。

愛情点検



このような症状は
ありませんか？

- 電源コードやプラグが異常に熱い。
- 電源プラグが変色している。
- 焦げ臭いニオイがする。
- ブレーカーが頻繁に落ちる。
- 架台や吊り下げなどの取付部品が腐食していたり、取付がゆるんでいる。
- 室内機から水漏れがする。
- 運転音が異常に高くなる。
- その他の異常や故障がある。

ご使用中止

このような症状のときは、故障や事故防止のため、スイッチを切り、コンセントから電源プラグを抜いて(またはブレーカーを“OFF”)必ず販売店に点検・修理をご相談ください。



このJ-Mossグリーンマークは、特定の化学物質[鉛・水銀・カドミウム・六価クロム・PBB(ポリプロモビフェニル)・PBDE(ポリプロモジフェニルエーテル)]の含有率がJIS C 0950:2008による基準値以下であることを示しています。(規定の除外項目を除く)

詳しい情報は、ホームページをご覧ください。<https://www.jci-hitachi.com/jp/products/environment/jmoss/>



家庭用エアコンにはGWP(地球温暖化係数)が675のフロン類(R32)が封入されています。地球温暖化防止のため、移設・修理・廃棄などにあたってはフロン類の回収が必要です。

【冷媒の「見える化」表示】

この表示は、家庭用エアコンに温暖化ガス(フロン類)が封入されていることを、ご認識いただくための表示です。エアコンの取り外し時は、フロン類の回収が必要です。廃棄時には、家電リサイクル法の制度に基づき適正な引き渡しをしていただければ、確実にフロン類の適正処理がなされます。

廃棄時にご注意願います

2001年4月施行の家電リサイクル法では、お客様がご使用済みのエアコンを廃棄される場合は、収集・運搬料金と再商品化等料金をお支払いいただき、対象品を販売店や市町村に適正に引き渡すことが求められています。

お客様メモ

購入年月日・購入店名を記入しておいてください。
サービスを依頼されるときに便利です。

ご購入年月日 年 月 日

購入店

電話番号

()

日立ジョンソンコントロールズ空調株式会社

〒105-0022 東京都港区海岸一丁目16番1号 ニューピア竹芝サウスタワー

RAS-D22K
RAS-D25K
RAS-D28K
RAS-D36K
RAS-D40K2
RAS-D56K2

RAS-D22K
RAS-D25K
RAS-D28K
RAS-D36K
RAS-D40K2
RAS-D56K2