

# HITACHI

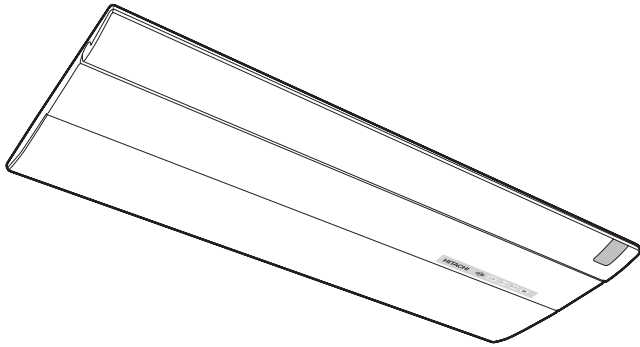

ピタッとすっきり  
白くまくん  
日立PAMエアコン



## 取扱説明書

保証書・据付説明書別添付

## 日立ルームエアコン

型式

家庭用

室内機	室外機	リモコン
RAP-25SC2	RAC-P25SC2	RAR-4G1
RAP-28SC2	RAC-P28SC2	
RAP-36SC2	RAC-P36SC2	
RAP-40SC2	RAC-P40SC2	
RAP-50SC2	RAC-P50SC2	
RAP-56SC2	RAC-P56SC2	

このたびは、日立ルームエアコンをお買い上げいただき、まことにありがとうございました。この取扱説明書をよくお読みになり、正しくご使用ください。

お読みになったあとは、保証書・据付説明書とともに大切に保存してください。

「安全上のご注意」 → P.9~12 をお読みいただき、正しくお使いください。

このルームエアコンは、一般家庭の人を対象とした空調を目的とするものです。食品・動植物・精密機器・美術品・医薬品等の保存には使わないでください。



この製品はオゾン層を破壊しない冷媒を使用しています。



家庭用エアコンにはGWP(地球温暖化係数)が2090のフロン類(R410A)が封入されています。地球温暖化防止のため、移設・修理・廃棄等に当たってはフロン類の回収が必要です。

### 【冷媒の「見える化」表示について】

この表示は、家庭用エアコンに温暖化ガス(フロン類)が封入されていることを、ご認識いただくための表示です。エアコンの取り外し時はフロンの回収が必要です。廃棄時には家電リサイクル法の制度に基づき適正な引き渡しをしていただければ、確実にフロンの適正処理がなされます。



日本国内家庭用  
Use only in Japan.

# 目次

## ご使用の前に

各部のなまえ・付属品	4
上手な使いかたのポイント	8
安全上のご注意(必ずお守りください)	9
リモコンの準備	14
室内機ランプ表示の見かた	17

## 運転のしかた

運転の基本的な流れ	18
暖房・冷房・カラッと除湿・自動・涼快・イオンミスト	
●暖房運転	20
●冷房運転	21
●カラッと除湿運転	22
●自動運転	24
●涼快運転	25
●イオンミスト運転	26

## いろいろな機能の使いかた

運転の種類と使える機能	27
風の向き・風速	
●上下風向設定機能	28
●左右風向設定機能	29
●風速切り換え機能	30
いろいろな機能	
●イオンミスト追加機能	31
●パワフル運転機能	32
●機能選択(内部クリーン/カビ見張り/快眠/セーブ)設定	34
●フィルター掃除運転機能	36
タイマー予約	
●タイマー予約運転機能	38
●おやすみ運転機能	42

## お手入れのしかた

お手入れ	
●お手入れ時のご注意	43
●化粧パネル・可動パネル・上下風向板	43
●エアフィルター(ステンレスフィルター)	44
●フィルター掃除ユニット	46
●イオンミストユニット	50
点検と整備	
●長期間(1ヵ月以上)ご使用にならないときは	51
●リモコンの点検	51
●応急運転機能	52
●定期点検	53
●点検整備	53
●据え付けについて	54

## 故障かな？と思われたときは

●ランプ点滅について	55
●運転を停止したのにランプが点灯している	56
●音について	57
●運転について	58
●可動パネルについて	58
●においについて	58
●フィルター掃除運転について	59
●リモコンについて	59
●室内機から霧が出る	60
●運転を「停止」しても室外機のファンが回っている	60
●室外機から水が出る、湯気が立つ	60
●排水ホースから黒い水・赤い水が出る	60

## 保証とアフターサービス

●こんなときは、すぐ販売店へ	61
●長期使用製品安全表示制度に基づく本体表示について	61
●保証とアフターサービス(必ずお読みください)	62
●お客様ご相談窓口	63
●仕様	64
●別売部品	65
●別売りの「空清フィルター」(アレルオフフィルター)を取り付ける	65
●このエアコンの除菌・防カビ・脱臭などの試験機関・試験方法について	66

## エアコンでよくあるご質問

- ランプの点滅について →P.55
- 運転を停止したのにランプが点灯している →P.56



# 各部のなまえ・付属品

→P. のあとの数字は主な説明のあるページです。

「使用前」

## 室内機

※図は説明のため運転状態です。

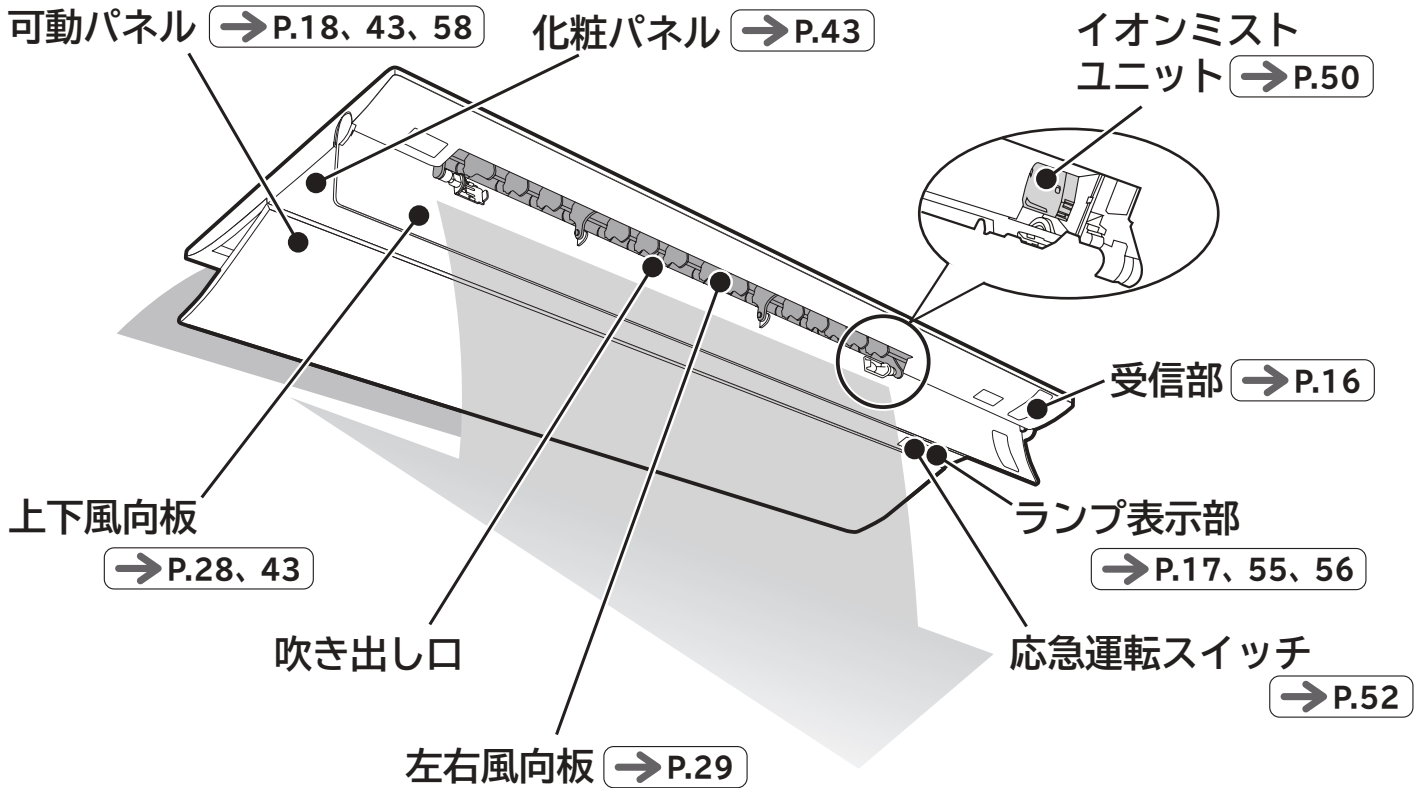

## 室外機(前面)

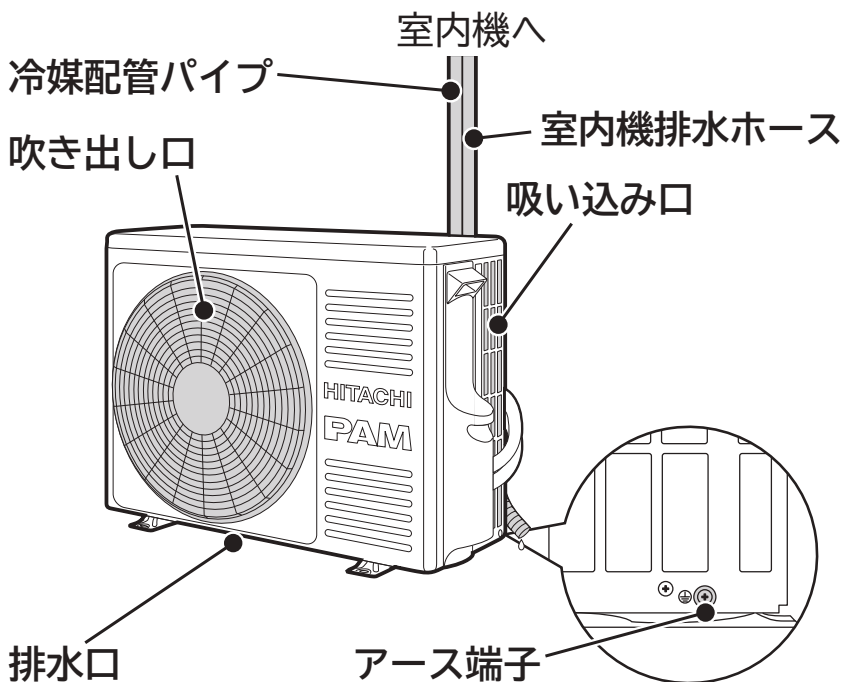

## 室外機(裏面)

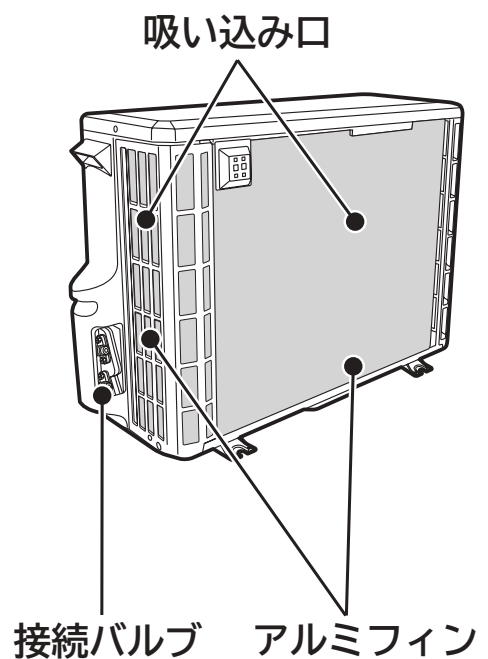

●室外機から水が出たり、湯気が立つのは故障ではありません。 → P.60

# 室内機

※図は説明のため可動パネルを全開にした状態です。

エアフィルター(ステンレスフィルター) → P.44  
(吸い込み口)

フィルター掃除ユニット  
→ P.13、36、46、59

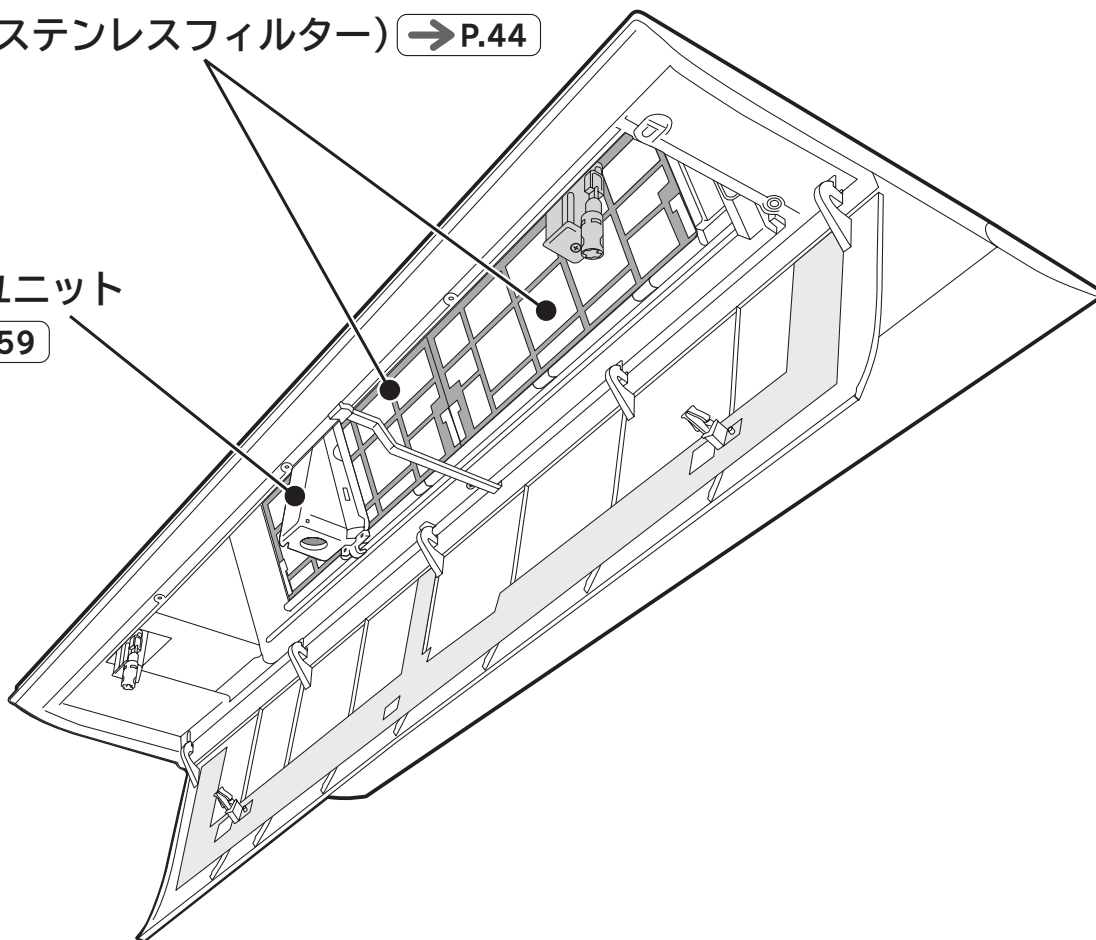

# 付属品

リモコン

→ P.6、7、14、15



(1個)

リモコンホルダー

→ P.16

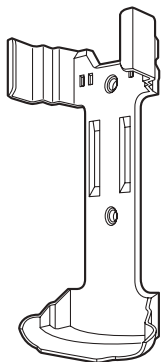

(1個)

モニター用単4乾電池

→ P.14



(2本)

固定ねじ



(2本)

掃除機アダプター

→ P.48

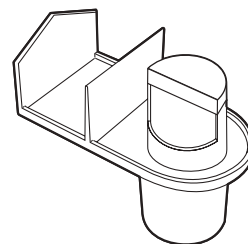

(1個)

# 各部のなまえ・付属品(続き)

## リモコン

送信部 → P.16

液晶表示

●運転内容や機能の設定内容を表示します。

運転を始める → P.18

押したボタンの運転を始めます。

「暖房」運転をする → P.20

「冷房」運転をする → P.21

「カラッと除湿」運転をする → P.22

「自動」運転をする → P.24

「涼快」運転をする → P.25

運転を停止する

●タイマー予約以外の運転を停止します。

「室温」や「湿度」を設定する → P.18

「風速」を設定する → P.30

運転を始める → P.18

押したボタンの運転を始めます。

「イオンミスト」運転をする → P.26

●ほかの運転に追加運転もできます。 → P.31

「おやすみ」運転をする → P.42



# リモコン(扉を開けた状態)

※図の液晶表示は、説明のため、機能のない表示も含めすべての内容を表示しています。  
通常はすべて表示されることはありません。



運転を「パワフル」運転に切り換える → P.32

手動で「フィルター掃除運転」をする → P.36

「風速」や「風向」を設定する  
「風速」 → P.30  
「風向」 → P.28、29

可動パネルを開閉する → P.44、46、48  
●フィルター、ダストボックスの取付け取外し時に使います。  
液晶表示が「停止」の状態のときだけ、信号が送信されます。  
液晶表示が運転状態のときは、信号が送信されません。

「機能選択」の設定を変える → P.34

リモコン型式

現在時刻を設定する → P.15

「タイマー予約」をする → P.38

# 上手な使いかたのポイント

エアコンの風がスムーズに流れるようにしましょう。

エアコンは、お部屋の空気を循環させて設定温度や湿度にする仕組みです。室内機や室外機の吹き出し口や吸い込み口をカーテンや他の障害物でふさがないようにください。スムーズな風の流れるは、設定温度や湿度になるまでの時間を早め、節電になります。

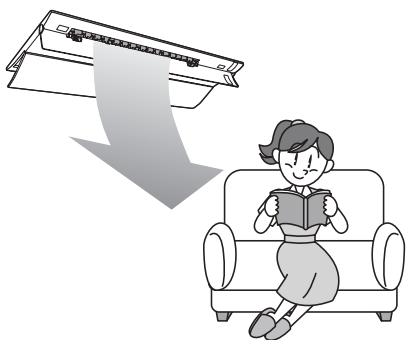

冷やしすぎや、暖めすぎのないようにしましょう。

冷やしすぎや暖めすぎは健康上好ましくなく、電気も多く使います。「適切な温度」の設定が、体にも家計にもおすすめです。



窓のカーテンやブラインドを上手に使いましょう。

窓のカーテンやブラインドを閉めれば、熱の出入りが抑えられます。設定温度に早く到達し、設定温度を保ちやすくなり節電になります。※カーテンがエアコンの風の流れを邪魔しないようにしてください。



運転を使い分けましょう。

おやすみになるときは「おやすみ」

→ P.42 + 「快眠」 → P.34、35

運転がおすすめ。



暖房などには「入タイマー」運転がおすすめ。

「入タイマー」は、設定時刻に運転を開始します。

起床にあわせて、お部屋の温度を設定しておきたい時などに役立ちます。→ P.38

毎日予約機能を行うと、一度の設定で毎日同じ時刻に同じ運転を行うことができます。

→ P.41



専用ブレーカーを“OFF(切)”することで、節電効果があります。

電源が入っていると運転していなくても、制御回路内で微少ですが電気を消費します。

長期間使わないときは、専用ブレーカーを“OFF(切)”にすることで節電効果があります。









# 安全上のご注意 (必ずお守りください)

お使いになる人や、ほかの人への危害、財産への損害を未然に防止するため、必ずお守りいただくことを次のように説明しています。また、本文中の注意事項についてもよくお読みのうえ、正しくお使いください。

## ■ここに示した注記事項は

表示と内容を無視して誤った使い方をしていたときに生じる危害や損害の程度を、次の表示で区分し、説明しています。

危害や損害とその程度と区分	
 <b>警告</b>	この表示の欄は、「死亡または重傷を負うおそれがある」内容です。
 <b>注意</b>	この表示の欄は、「軽傷を負うまたは物的損害を生じるおそれがある」内容です。

絵表示の例	
	「警告や注意を促す」内容のものです。
	してはいけない「禁止」内容のものです。
	実行していただく「強制」内容のものです。

■お読みになったあとは、お使いになる方がいつでも見られる所に必ず保存してください。

## 据え付けについて

### 警告



強制

- 据え付けは、お買い上げの販売店または専門業者に依頼する  
ご自分で据付工事をされ、不備があると、水漏れや感電・火災の原因になります。
- 漏電遮断器を取り付ける  
漏電遮断器が取り付けられていないと、感電や火災の原因になることがあります。



アース線接続

- アース(接地)を確実にを行う
- アース工事は、販売店または専門業者に依頼する  
アース線は、ガス管・水道管・避雷針・電話のアース線などに接続しないでください。アース(接地)が不確実な場合は、故障や漏電のときに感電や火災の原因になります。



禁止

- 改造は行わない  
改造を行いますと、水漏れ・故障・感電・火災の原因になります。
- 指定冷媒(R410A)以外は使用(冷媒補充・入替え)しない  
機器の故障や破裂・けがの原因になります。

# 安全上のご注意 (必ずお守りください)(続き)

## 据え付けについて

### 注意



強制

- 指定以外の電源に接続しない  
指定以外の電源を使うと、電気部品が発熱し、火災の原因になります。
- 除湿水は、確実に排水できるようにする  
排水経路に不備があると、室内・室外機から水が滴下し、家財などを濡らす原因になることがあります。



禁止

- 可燃性ガスの漏れるおそれのある場所へは、設置しない  
万一、ガスが漏れて室外機の周囲にたまると、発火して火災の原因になることがあります。
- 動植物に直接風が当たる場所には設置しない  
動植物に悪影響を及ぼす原因になることがあります。

## 電源について

### 警告



禁止

- 安全器のヒューズの代わりに、針金や銅線などを使わない  
故障や火災の原因になります。

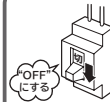

- 異常時(こげ臭いなど)は、運転を停止して、専用ブレーカーを“OFF(切)”にしてお買い上げの販売店またはお客様ご相談窓口にて点検・修理を依頼する  
異常のまま運転を続けると、故障や感電・火災の原因になります。
- 落雷のおそれがあるときは、運転を停止し、専用ブレーカーを“OFF(切)”にする  
落雷の程度によっては、故障の原因になります。

## お取り扱い・お手入れについて

## 警告



禁止

- 長時間冷風を身体に直接あてたり、冷やし過ぎたりしない  
体調悪化や健康障害の原因になります。
- 室内・室外機の吹き出し口や吸い込み口をふさいだり、指や棒などを入れない  
内部でファンが高速回転していますので、けがや故障の原因になります。また、性能が低下します。
- お客様自身で室内機内部の洗浄をしない、また消臭剤を吹きかけない  
エアコンの洗浄には、専門技術が必要なため、お買い上げの販売店に相談する  
市販の洗浄剤や消臭剤などを使用すると、樹脂部品の割れ・内部部品の劣化・排水経路の詰まりに至ることがあり、水漏れ・感電などの原因にもなります。また、洗浄剤や消臭剤が電気品やモーターにかかると、感電や火災の原因になります。



強制

- エアコンが冷えない、暖まらない場合は冷媒の漏れが原因のひとつとして考えられるので、お買い上げの販売店に相談する  
エアコンに使用されている冷媒そのものは無害です。万一、冷媒が室内に漏れ、ファンヒーター・ストーブ・コンロ等の火気に触れると有害な生成物が発生します。刺激臭があるときには、すぐにエアコンを停止し窓等を開けて換気し、販売店にご連絡ください。

## 注意



強制

- お手入れをするときは必ず運転を停止し、専用ブレーカーを“OFF”にする  
内部でファンが高速回転していますので、けがや故障の原因になります。
- エアコンのお手入れ時には、手袋を着用する  
けがの原因になります。
- 可動パネルに洗濯物などを掛けない  
可動パネルが落下し、けがの原因になります。



禁止

- エアコンを水洗いしない  
漏電によって、感電や発火の原因になります。



ぬれ手禁止

- ぬれた手で、スイッチを操作しない  
感電の原因になります。

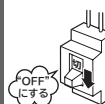

- 長時間使わない場合は、安全のため専用ブレーカーを“OFF(切)”にする

# 安全上のご注意(必ずお守りください)(続き)

## お取り扱い・お手入れについて

### 注意



禁止

- このエアコンは、一般家庭の人を対象とした空調を目的とするものですので、食品・動植物・精密機器・美術品・医療品等の保存など特殊用途には使用しない  
これらの品物の品質低下の原因になることがあります。また、エアコンの機能や性能の低下、及び故障の原因になることがあります。
- 燃焼器具と一緒に運転するときは、こまめに換気を行う**  
換気が不十分な場合は、酸素不足の原因になることがあります。
- エアコンの風が直接あたる所に、燃焼器具を置かない**  
燃焼器具の不完全燃焼の原因になることがあります。
- 長期間の使用などで、傷んだままの据付台などで使用しない**  
室外機の落下につながり、けがなどの原因になります。
- 動植物に直接風をあてない**  
動植物に悪影響を及ぼす原因になることがあります。
- 室外機の上に乗ったり、物を載せたりしない**  
落下や転倒などにより、けがの原因になります。
- エアコンの下に他の電気製品や家財などを置かない**  
水滴が滴下する場合があります、汚損や故障の原因になることがあります。



禁止

- 冷房・カラッと除湿・涼快運転時、窓や戸を開放した状態(部屋の湿度が80%を超えたまま)などで長時間運転をしない**  
上下風向板に露がつき、ときには露が落ちて、家財を濡らす原因になることがあります。
- 新築や改築時にお部屋の乾燥に使用しない**  
エアコンの機能や性能の低下及び上下風向板に露がつき、露が落ちて家財を濡らす原因になることがあります。
- 能力以上の負荷(冷房・暖房能力以上の広い部屋や多勢の人が居るなど)で使用しない**  
設定温度に達しないことや、露が落ちて家財を濡らす原因になることがあります。
- 床面などにワックスを塗布するときは、運転をしない**  
エアコン内部にワックスの成分が付着し、水漏れの原因となります。ワックス塗布後は十分換気を行ってから運転してください。



接触禁止

- 冷媒配管パイプや接続バルブにさわらない**  
火傷の原因になります。
- 室外機の吸い込み口や底面、アルミフィンにさわらない**  
けがの原因になります。
- フィルター掃除運転時に、室内機の吸い込み口に指や棒などを入れない**  
けがや故障の原因になります。
- お手入れのとき以外は上下風向板にさわらない**  
やけどや故障の原因になります。

## 移設・修理について

### 警告



強制

- 修理は、お買い上げの販売店または、修理窓口に依頼する**  
ご自分で修理をされ不備があると、感電や火災の原因になります。



強制

- エアコンを移動・再設置する場合は、お買い上げの販売店またはお客様ご相談窓口に依頼する**  
ご自分で移動・再設置され、不備があると、水漏れや感電・火災の原因になります。

# フィルター掃除運転の動作確認

電源ブレーカーを“ON(入)”にしてください。

- 自動的に、フィルター掃除ユニットが1往復する動作確認運転(「フィルター掃除」運転)を行います。

→P.36

フィルター掃除ユニット

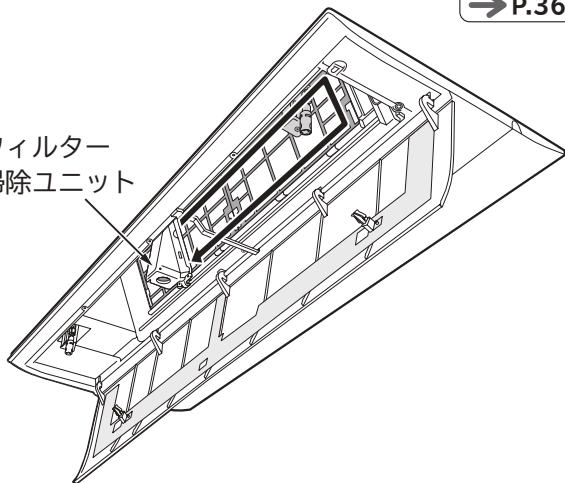

※イラストは説明のため、可動パネルを全開にした状態です。

実際には可動パネルを開けているとフィルター掃除運転を行いません。確実に可動パネルを閉じてください。

- 動作確認運転は約8分間です。

この間は、リモコンで運転操作をせずにお待ちください。

約8分間  
待って

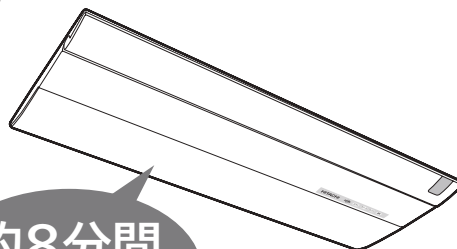

- 動作確認運転は、電源が入ったときに自動的に行うため、次のような場合も行います。

- 停電復旧時
- ブレーカー“ON(入)”時

- 動作確認運転は、可動パネル・上下風向板が閉じたままフィルター掃除運転を行い、「クリーン・みはり」ランプが点灯します。

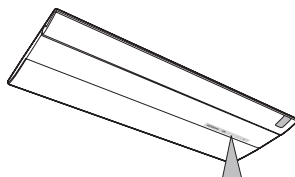

HITACHI

応急運転

ミスト

クリーン  
みはり

タイマー

運転

点灯

- 動作確認運転時に「クリーン・みはり」ランプが点滅(4秒点灯/1秒消灯)表示したときは →P.59

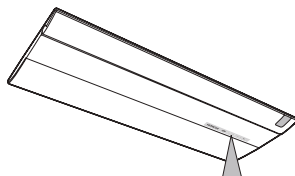

HITACHI

応急運転

ミスト

クリーン  
みはり



タイマー

運転

点滅

# リモコンの準備

## 乾電池を入れる

- 1** 電池ケースふたを開ける
  -  マークを押しながら手前に引き抜く。
- 2** 単4形アルカリ乾電池(LR03タイプ) 2本を入れる
  -  を電池ケースの表示に合わせて正しく入れる。
- 3** 電池ケースふたを閉じる
  - ふたを「カチッ」と音がするまで押し込む。

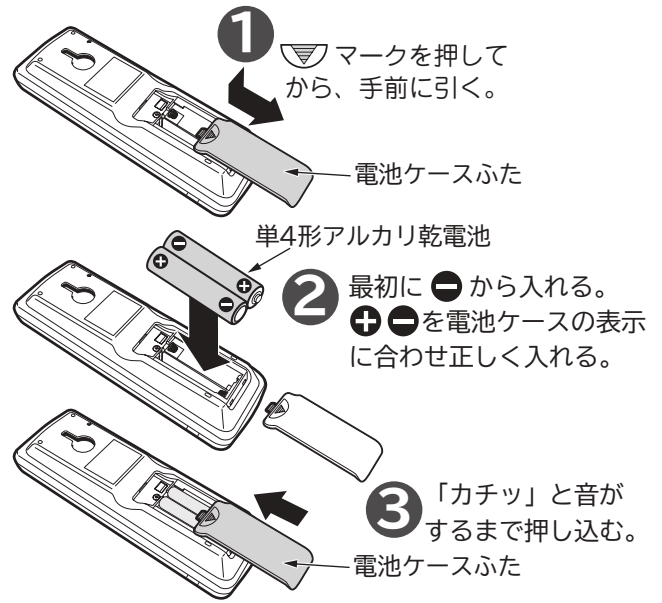

## 扉の開閉のしかた

### 扉の開けかた

- 扉左側面の凸部に指をかけた右に開ける。

凸部



### 扉の閉じかた

- 「カチッ」と音がするまでしっかり閉じる。

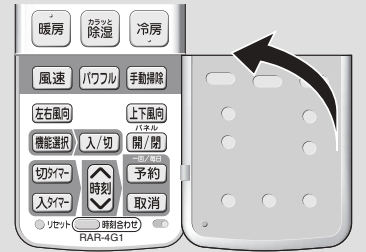

## 「リモコン」のワンポイントアドバイス



### ■ 乾電池について

- 必ずアルカリ乾電池を使用してください。
- アルカリ乾電池の寿命は、普通の使いかたで約1年です。乾電池の「使用推奨期限」に近いものや、付属品の「モニター用乾電池」は寿命が早くなります。
- リモコンの液晶表示がうすくなったら、乾電池を交換してください。
- 乾電池を交換した後や、動作が正常でない場合は、必ずリセットスイッチを押し、現在時刻設定をしてください。→P.15
- 乾電池を誤って使うと、液漏れや破裂の危険があります。乾電池の注意文をよく読み、特に次の点に注意してご使用ください。
  - (1) 乾電池の⊕(プラス)、⊖(マイナス)の向きは、電池ケースの表示どおりに正しく入れてください。
  - (2) 新しい乾電池と古い乾電池、種類の違う乾電池を混ぜて使わないでください。
  - (3) 充電式の乾電池(ニッケル水素など)は使用しないでください。(サイズや性能の一部が異なるため。)
  - (4) 長期間(1ヵ月以上)使用しないときは、乾電池を取り出しておいてください。  
万一液漏れしたときは、よく拭き取ってから、新しい乾電池を入れてください。

### ■ アドレス切換スイッチについて

- 同じ部屋に2台の室内機を据え付けたときなど、リモコンの混信を防ぐときに使います。

設定は、お買い上げの販売店にお問い合わせください。お客様ご自身での設定はしないでください。(設定方法が適切でない場合に、リモコン操作ができなくなる場合があります。)

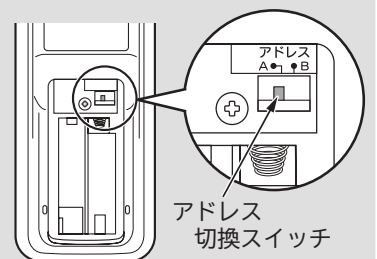

### リモコン裏側(電池ケースふた内)



アドレス  
切換スイッチ

# 現在時刻を設定する (午後1:30に設定する場合)

**ご注意** 現在時刻を設定しないと「タイマー予約」運転や「おやすみ」運転はできません。

- 1** 先の細いもので、○リセットを押す
  - 午前/午後 が点滅表示を始めます。
- 2**  ←進む  
時刻 ←戻る を押し、時刻を合わせる
  - 押し続けると早送りします。
- 3**  時刻合わせ を押して、現在時刻を設定する
  - 午後の表示が点灯に変わり、時刻合わせ完了。時刻表示は約10秒後に自動的に消灯します。



## 時刻を確認するときは

 時刻合わせ を2度押す

## 時刻を修正するときは

 時刻合わせ を押し ② ③ の操作をする

## リモコン (扉を開けた状態)



- 1**
- 3**
- 2**

先の細いもの

# リモコンの準備(続き)

## リモコンの操作のしかた

- 運転や機能の設定をするときは、リモコンの先端の送信部を室内機の受信部に向けてボタンを押します。室内機が受信すると、「ピッ」という受信音がして、ランプが点灯します。(ランプが点灯しない機能もあります。)  
(電源を入れた直後の約10秒間は、リモコンのボタンを押しても受信しません。)
- 受信できる距離は、正面で約7mです。室内に電子点灯形の照明器具がある場合は、受信距離が短くなったり、場合によっては受信できなくなる場合があります。
- リモコンはていねいに取り扱いってください。落としたり、水がかかったりすると送信できなくなる場合があります。
- リモコンの点検について → P.51

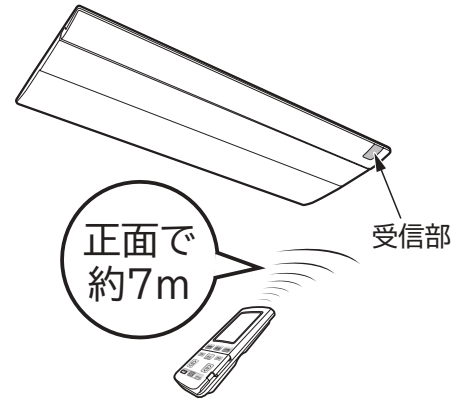

## リモコンホルダーの使いかた

- リモコンは、リモコンホルダーで柱や壁に取り付けて使うことができます。

### ご注意

- 事前に取付場所から「運転」と「停止」ができることを確認してから取り付けしてください。
- 吹き抜けなどにより、室内機上部の天井が高い場合やリモコンホルダーの取付場所によっては、取り付けただけで「運転」や「停止」ができないことがあります。

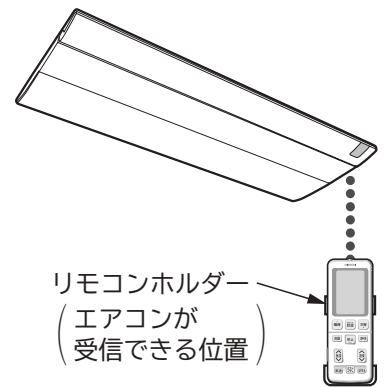

## ■ リモコンの取り付けかた ■ リモコンの取り外しかた

- 上から差し込む。

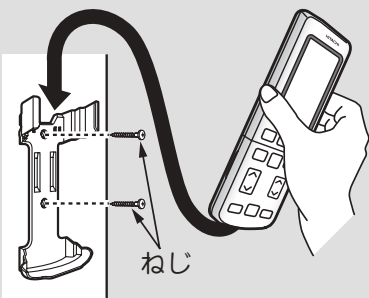

- リモコンの上部を持って上方向に引き抜く。



- リモコンを左右にねじって取り外さないでください。扉や電池ケースふたが外れる場合があります。





# 室内機ランプ表示の見かた

ランプの点灯や点滅で運転状況などをお知らせします。

- 下記以外の点滅については **→ P.55** を参照してください。
- 「おやすみ」運転時 **→ P.42** には、ランプを暗く調光し「点灯」「減光」は「暗く点灯」になります。
- ランプの明るさは「点灯」>「減光」>「暗く点灯」の順に暗くなります。

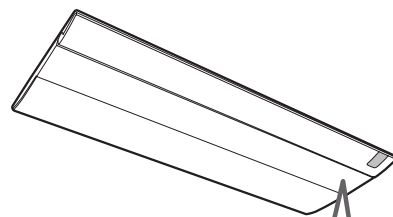

ミスト	クリーン みはり	タイマー	運転
(黄色)	(黄色)	(橙色)	(黄色)

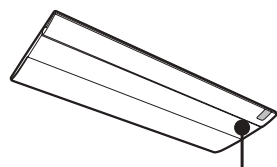

ランプ表示

リモコン表示

お知らせ内容

	<p>● 「暖房」「カラッと除湿」「冷房」「自動」「涼快」「イオンミスト」のいずれかが運転中。 <b>→ P.20~26</b></p>
	<p>● 「暖房」運転時の「予熱」、または室外機「みはって霜取り」運転中。 <b>→ P.20</b></p> <p>● 「おやすみ」時にはランプの明るさが「暗く点灯」⇔「消灯」となります。</p>
	<p>● 「イオンミスト」運転中。 <b>→ P.26</b></p> <p>● 「暖房」「カラッと除湿」「冷房」「自動」「涼快」いずれかに「イオンミスト」を追加運転中。 <b>→ P.31</b></p>
	<p>● 「内部クリーン」運転中。 <b>→ P.34</b></p>
	<p>● 「カビ見張り」運転中。 <b>→ P.34</b></p>
	<p>● 「カビ見張り」予約中。 <b>→ P.34</b></p>
	<p>● 「おやすみ」または「タイマー予約」運転中。 <b>→ P.38、42</b></p>
	<p>● 「タイマー予約」中。 <b>→ P.38</b></p>
	<p>● 「フィルター掃除」運転中。 <b>→ P.36</b></p>
	<p>● 手動でフィルター掃除運転ができないときに <b>手動掃除</b> が押された。 <b>→ P.37</b></p>

# 運転の基本的な流れ

## 1 運転したいボタンを押す (暖房運転の場合： )

- 「ピッ」と鳴り、押したボタンの運転を開始し、本体ランプ表示部およびリモコンに運転内容を表示します。

### ■ ボタンの使い分け

室温を上げる	湿度を下げる	室温を下げる	おまかせ空調をする
			
→ P.20	→ P.22	→ P.21	→ P.24

## 2 お好みで室温・湿度・風速・風向の設定を変えたり、いろいろな機能が使えます。

※運転の種類や機能の組み合わせによっては、設定できない場合があります。 → P.27

### 設定室温を変えるときは

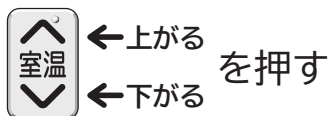

- ボタンを押すごとに、「ピッ」と鳴り、1℃ずつ変わります。
- 設定室温20℃では基準温度として「ピピッ」と鳴ります。
- 設定室温30℃では基準温度として「ピピピッ」と鳴ります。

### 設定湿度を変えるときは

(カラッと除湿・涼快の場合のみ：  )

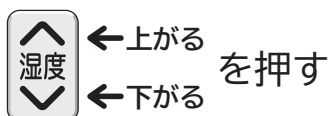

- ボタンを押すごとに、「ピッ」と鳴り、5%ずつ変わります。

## 3 運転の停止は を押す

- 「ピー」と鳴り、運転が止まります。

### 運転開始後の動き

可動パネルが自動的に開く

上下風向板が運転の種類に適した角度に自動的に開く (左右風向板は「正面」)

設定された温度・湿度になるように運転を制御

※在室人数・お部屋の条件・外気温によっては、設定温度や湿度にならない場合があります。

### 運転停止後の動き

運転停止  
(タイマーの予約は保持されます)

可動パネル・上下風向板が自動的に閉じる

運転状況により「自動フィルター掃除」  
→ P.36 「みはって霜取り」 → P.20 を運転

- 設定状況により、「内部クリーン」「カビ見張り」を運転。

→ P.34

室温に適した湿度に下げる	イオンミストを発生させる	おやすみ運転をする
<b>涼快</b>	<b>ミスト</b>	<b>おやすみ</b>
→ P.25	→ P.26	→ P.42

**リモコン表示**

「暖房」運転のときの表示例

**室内機のランプ表示**

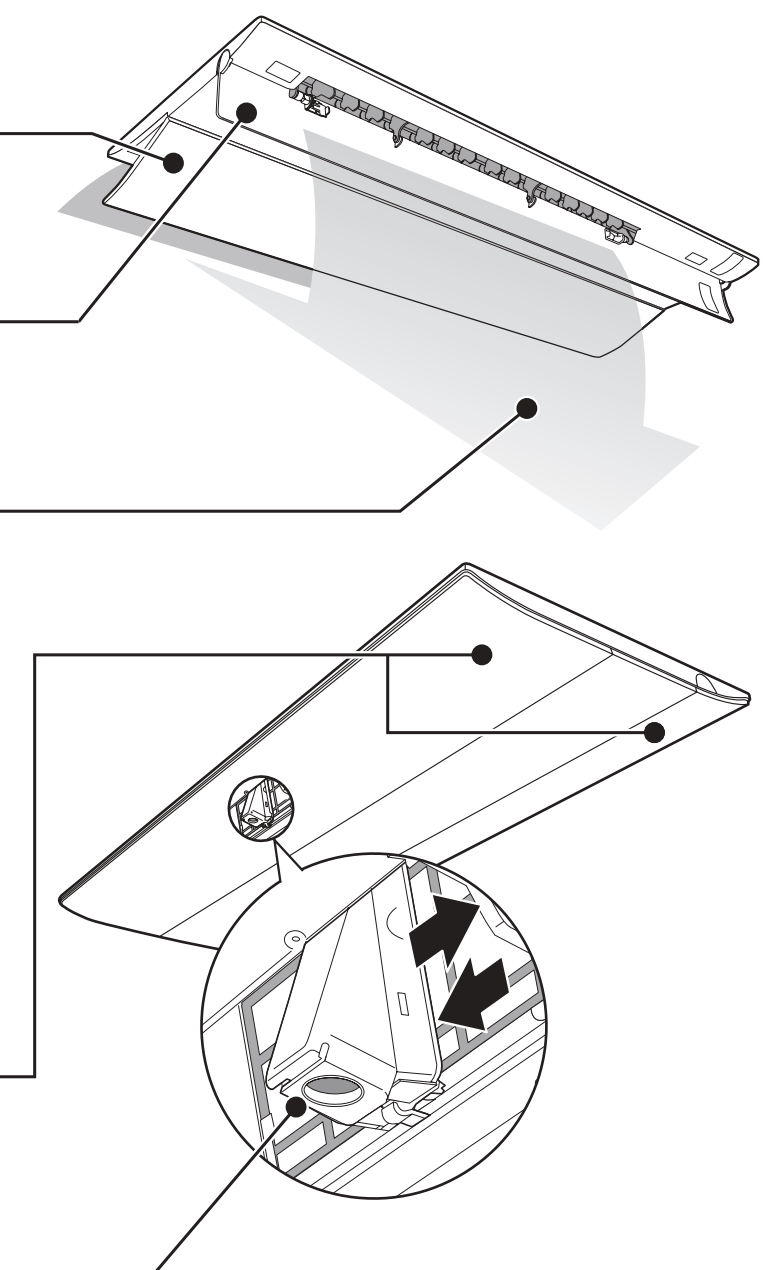

**リモコン**

① ③

②

**リモコン  
(扉を開けた状態)**

②

# 暖房 (室温を上げる) 運転

1

**暖房** を押す

- 「ピッ」と鳴り、運転を開始し、運転内容を表示します。

2

室温の調整は



調整範囲  
16~32℃

3

いろいろな機能の設定は → P.27

4

運転の停止は **停止** を押す

- 「ピー」と鳴り、運転が止まります。

リモコン表示

室内機のランプ表示

運転のしかた

## 「暖房」運転のワンポイントアドバイス



- 「運転」ランプが「点灯⇄減光」して風が出ないことがあります。このときは「予熱」、または「みはって霜取り」運転中です。(故障ではありません)

運転の種類	運転の内容
予熱運転	室内機の熱交換器を暖める運転で、運転開始直後の2~3分間。
みはって霜取り運転	<ul style="list-style-type: none"> <li>●室外機の熱交換器に付いた霜を取る運転です。</li> <li>●運転中は室外機の熱交換器の温度と外気温から霜の付き具合を判断し、必要なときにだけ行います。このとき暖房運転を一時停止します。(通常5~10分、最大でも20分)</li> <li>●運転を停止したときに室外機の熱交換器に霜が付いていると判断したら行います。</li> </ul>

- 外気温「-20~21℃」でお使いください。  
-20℃未満や24℃以上では、機械保護のため運転しないことがあります。
- 風速は「自動」をおすすめします。部屋の暖まり具合に合わせて風速が変わり、風を冷たく感じにくくなります。→ P.30
- エアコン暖房は、部屋全体を暖める暖房ですので、暖かく感じるまで少し時間がかかります。「入タイマー」での運転をおすすめします。→ P.38
- 外気の熱を吸収して暖房するため、外気温が下がると暖房能力も下がります。この場合はPAMおよびインバーターの働きで圧縮機の回転数を上げて暖房能力が下がらないよう運転しますが、それでも暖まりが悪いときは、他の暖房器具を併用してください。
- 配管が長いと、暖房能力が若干低下します。

リモコン

リモコン  
(扉を開けた状態)

Callout 1: 暖房 (Heating) button

Callout 2: 室温 (Room Temp) adjustment buttons

Callout 3: 停止 (Stop) button

Callout 4: 自動 (Auto) button

Callout 3: 時刻合わせ (Time Setting) button

# 冷房 (室温を下げる) 運転

## 1 冷房 を押す

- 「ピッ」と鳴り、運転を開始し、運転内容を表示します。

## 2 室温の調整は

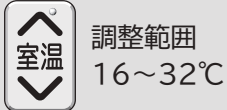

## 3 いろいろな機能の設定は → P.27

## 4 運転の停止は 停止 を押す

- 「ピー」と鳴り、運転が止まります。

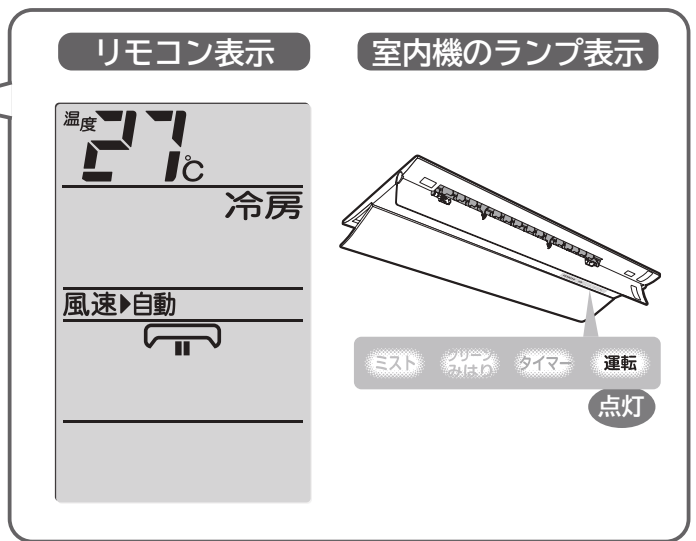

運転のしかた

### 「冷房」運転のワンポイントアドバイス



- 室内湿度「80%以下」、外気温「22~43℃」でお使いください。  
室内湿度80%を超えた状態で運転すると、吹き出し口周囲や、上下風向板に露がつき滴下する場合があります。
- また、外気温43℃を超えた状態で運転を続けると、保護装置が働き、運転が停止する場合があります。
- 故障の原因となるため、冬季に冷房運転は行わないでください。
- 室内に冷房能力以上の熱源(多くの人が居る・熱器具を使う)がありますと、設定温度に到達しないことがあります。
- 配管が長いと、冷房能力が低下します。

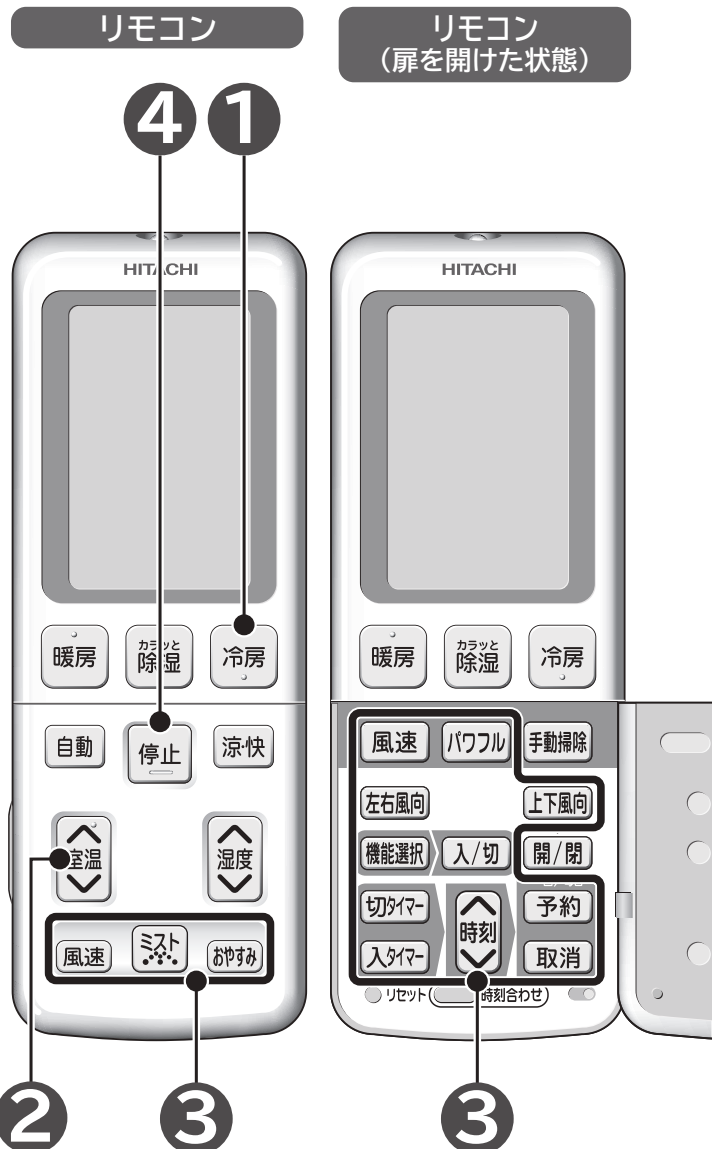

# カラッと除湿 (湿度を下げる) 運転

カラッと除湿／ランドリー／けつろ抑制運転を行います。

運転のしかた

**1** **カラッと除湿** を押し、希望の除湿運転を選ぶ

- 「ピッ」と鳴り、運転を開始し、運転内容を表示します。

**2** 室温の調整、湿度の調整は

室温 調整範囲  
10~32℃

湿度 調整範囲  
40~70%

**3** いろいろな機能の設定は → P.27

**4** 運転の停止は **停止** を押す

- 「ピー」と鳴り、運転が止まります。

リモコンの表示

室内機のランプ表示

「カラッと除湿」運転のときの表示例

## 「カラッと除湿」運転のワンポイントアドバイス

- 外気温「1~35℃」でお使いください。室温が1℃以下では運転しません。
- 運転時に、室外機ファンが低速になったり、停止することがあります。
- 「カラッと除湿」運転は

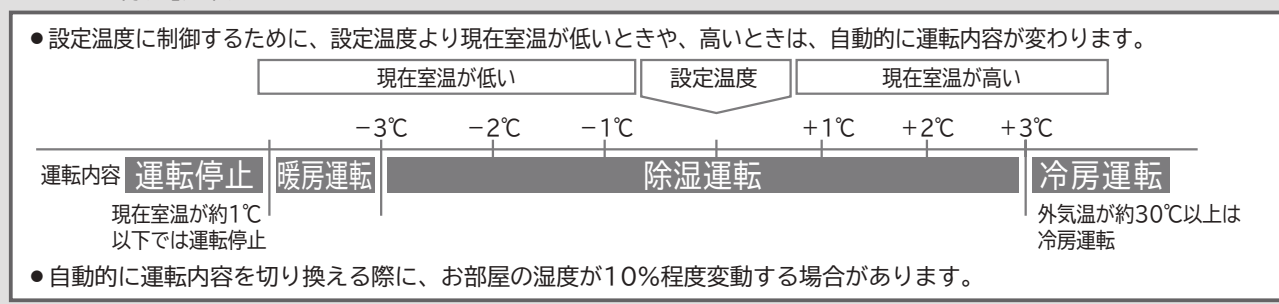

- 「ランドリー」運転は
  - 洗濯物の量や材質によっては、乾きが遅くなる場合があります。
  - 室温をあまり上げたくない場合は、「カラッと除湿」の「パワフル」運転をお使いください。 → P.32
  - 室温・湿度が一時的に上がるため、人がいないときに使うことをおすすめします。
- 「けつろ抑制」運転は
  - すでに結露した露は取れません。
  - 外気温が低いときは室温が下がるため、人がいないときに使うことをおすすめします。
  - 暖房の「入タイマー」予約中に「けつろ抑制」運転をすることで、翌朝の結露を抑えながらお目覚めのときに合わせてお部屋を暖めておけます。

を押すごとに、除湿運転内容が変わります。

ボタンを押すと	こんなときに	運転の内容
カラッと 除湿 カラッと除湿	ジメジメする ときに	●温度、湿度をお好みに設定することができます。 設定湿度前後まで下がれば、運転を停止します。上がれば運転を再開します。
カラッと 除湿 ランドリー	洗濯物の乾燥を 早めたいとき	●暖房＋イオンミストを組み合わせ、洗濯物乾燥優先の3時間切タイマー運転をします。室温・湿度が一時的に上がります。 ※湿度の調整はできません。 ●運転停止後のリモコンに表示される運転の種類は「ランドリー」を運転する前の表示に戻ります。
カラッと 除湿 けつろ抑制	冬場、窓の結露を 抑えたいときに	●湿度を下げることを優先した2時間切タイマー運転をします。そのため室温は下がります。室温が1℃未満になると運転を停止します。 ※温度・湿度の調整はできません。 ●運転停止後のリモコンに表示される運転の種類は「けつろ抑制」を運転する前の表示に戻ります。



## ■「タイマー」運転との併用について

- 「ランドリー」と「けつろ抑制」運転は、「入タイマー」「切タイマー」運転はできませんが、**おやすみ**を使って30分・1・2・3…9時間タイマーに設定できます。

→ P.42

## ■カラッと除湿能力について

- 室内に冷房能力以上の熱源(多くの人や居る・熱器具を使う)がありますと“設定温度”に到達しないことがあります。
- 室内に除湿能力以上の熱源および湿気の浸入、発生がありますと“設定湿度”に到達しないことがあります。

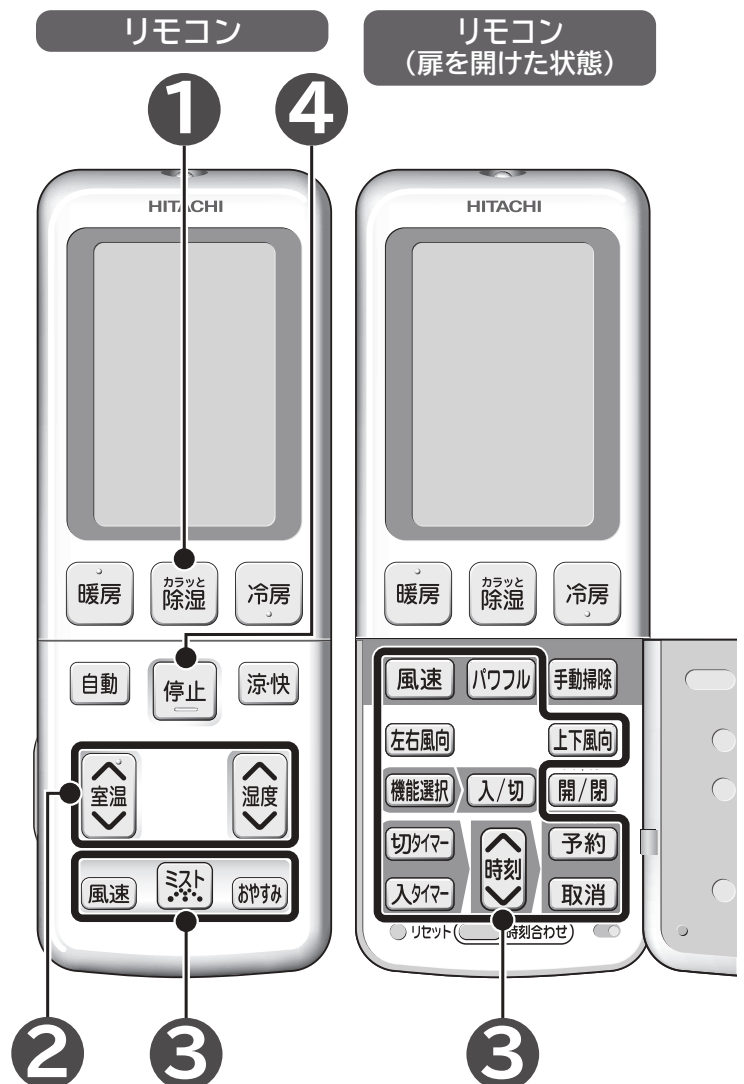

# 自動（おまかせ空調）運転

室温と外気温から自動設定した室温と湿度になるように、暖房・カラッと除湿・冷房を自動的に選択して運転します。

運転のしかた

- 1** **自動** を押す
  - 「ピッ」と鳴り、運転を開始し、運転内容を表示します。
- 2** 温度の微調整は
  - 調整範囲  
室温 自動設定温度の  
-3~+3℃
- 3** いろいろな機能の設定は → P.27
- 4** 運転の停止は **停止** を押す
  - 「ピー」と鳴り、運転が止まります。

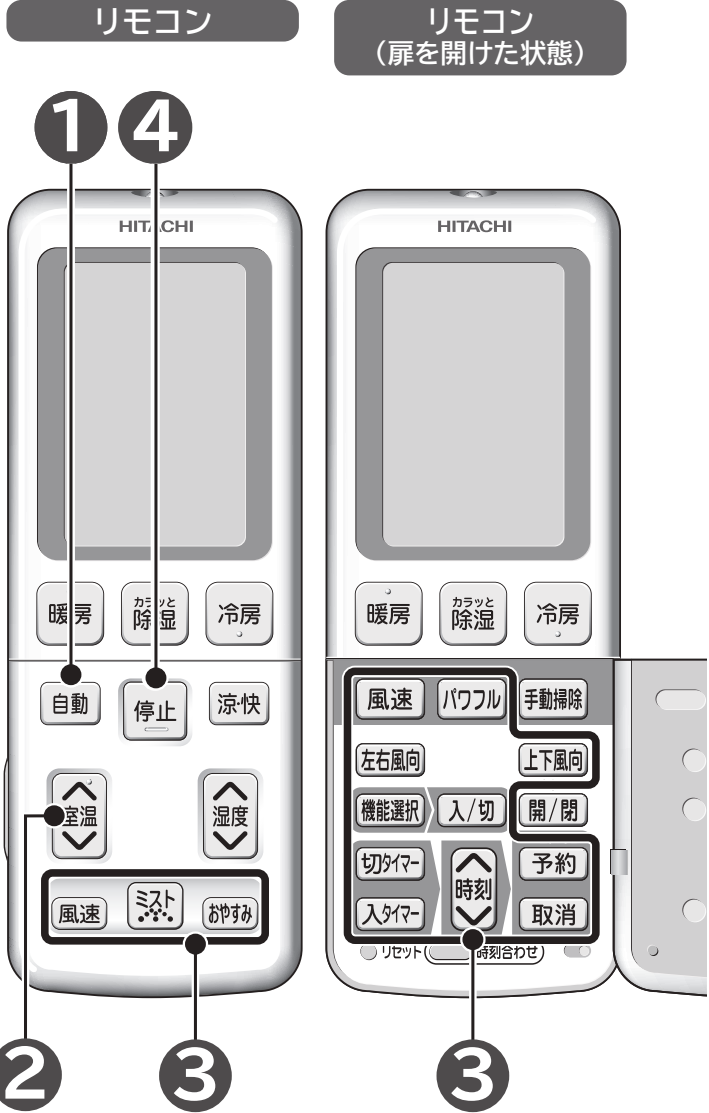
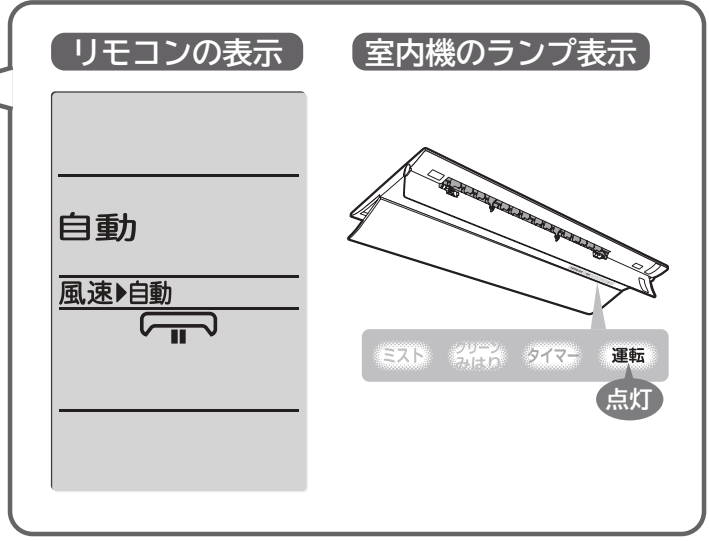

## 「自動」運転のワンポイントアドバイス



●室温により、運転の種類を自動的に選択します。

室温	23℃	27℃
「暖房」運転	「カラッと除湿」運転	「冷房」運転
設定温度約23℃として運転します。	除湿運転開始時の温度を設定温度とし、50~60%を設定湿度として運転します。温度が低いと運転しないことがありますが、故障ではありません。	設定温度約27℃として運転します。

※運転の種類や設定湿度は、外気温によっても変わります。

● **風速** は“自動”と“微”“静”が選べます。 → P.30



# 涼快(室温に適した湿度に下げる)運転

室温と外気温から自動設定した室温(約24~28℃)に適した湿度に下げる運転をします。  
(加湿する機能はありません。)

- 1** **涼快** を押す
  - 「ピッ」と鳴り、運転を開始し、運転内容を表示します。
- 2** 室温の調整、湿度の調整は
 

 調整範囲 16~32℃	 調整範囲 40~70%
--	--
- 3** いろいろな機能の設定は **→P.27**
- 4** 運転の停止は **停止** を押す
  - 「ピー」と鳴り、運転が止まります。

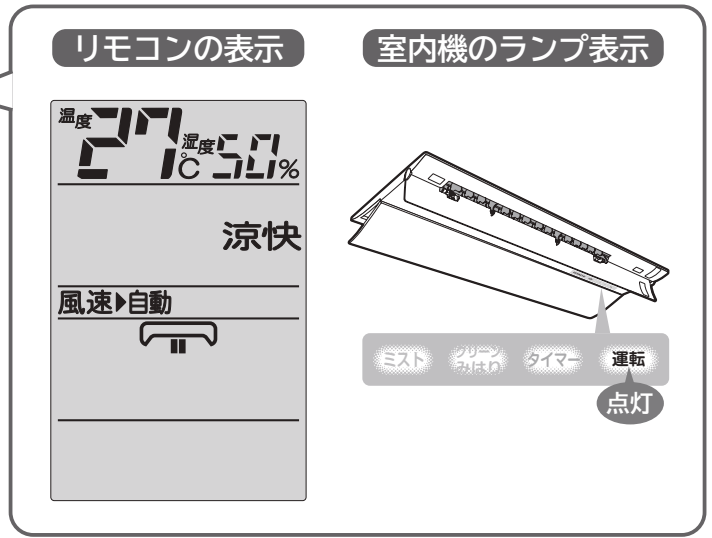

運転のしかた

## 「涼快」運転のワンポイントアドバイス



- 冷房の苦手な方におすすめです。
- 運転時に、室外ファンが低速になったり、停止することがあります。
- 外気温「25~35℃以下」でお使いください。
- 室温が設定温度に達しても、設定湿度にならない場合は、運転を続けることがあります。

●温度を制御するために、設定室温より現在室温が低いときや、高いときは、運転内容が自動的に変わります。

現在室温が低い -3℃ -2℃ -1℃	設定温度	現在室温が高い +1℃ +2℃ +3℃		
運転内容	運転停止	涼快断続運転	涼快運転	冷房運転
運転と停止の繰り返し			外気温が約30℃以上は冷房運転	

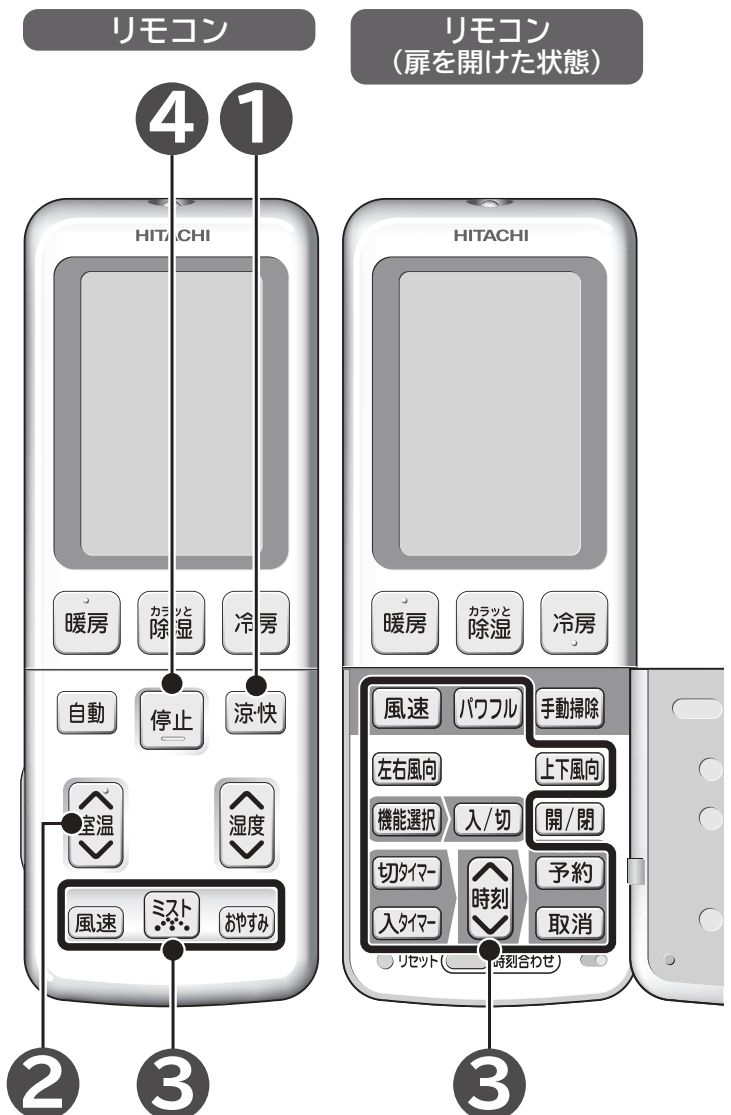

- 在室人数・部屋の条件・外気温によっては、設定温度や湿度にならない場合があります。
- 室温を下げたいときや、湿度よりも温度を優先したいときは、「冷房」運転をおすすめします。 **→P.21**
- 涼快運転は
  - 室内に冷房能力以上の熱源(多くの人や居る・熱器具を使う)がありますと、「設定温度」に到達しないことがあります。
  - 室内に除湿能力以上の熱源および湿気の浸入、発生がありますと「設定湿度」に到達しないことがあります。



# イオンミスト(空気清浄)運転

イオンミストを発生させながら室内空気を循環し、空気中のほこり除去や脱臭、ウイルス・菌などを抑制する運転をします。

運転のしかた

- 1** を押す
  - 「ピッ」と鳴り、送風運転にイオンミストの発生を加えた運転を開始し、運転内容を表示します。
- 2** いろいろな機能の設定は 
- 3** 運転の停止は を押す
  - 「ピー」と鳴り、運転が止まります。

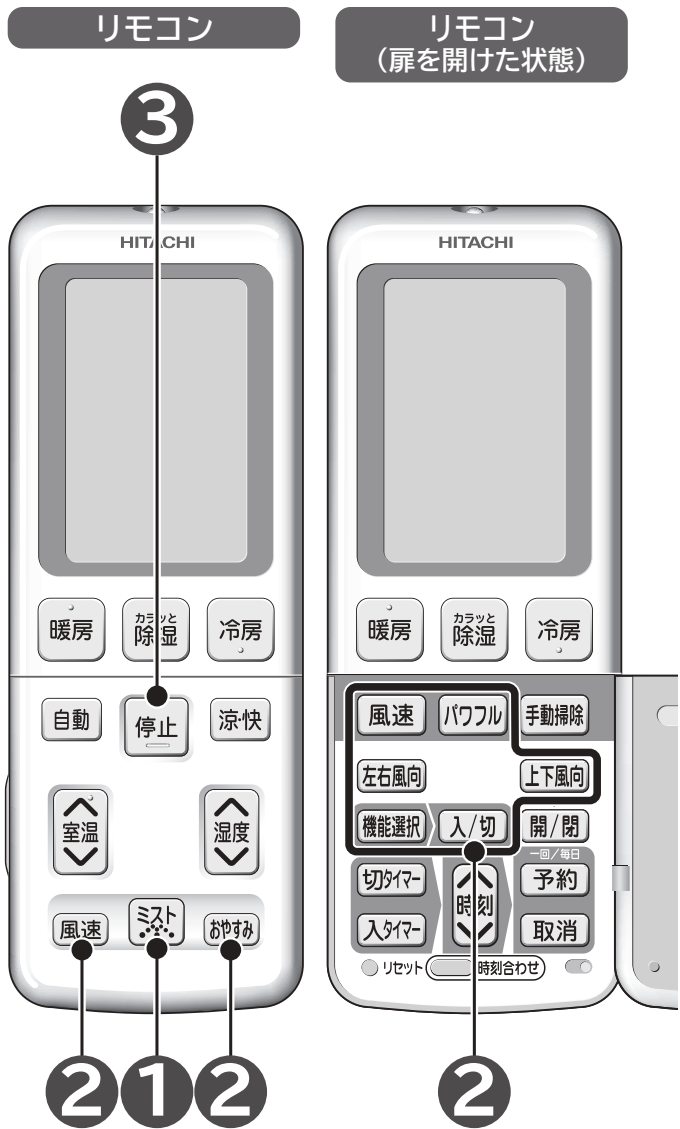
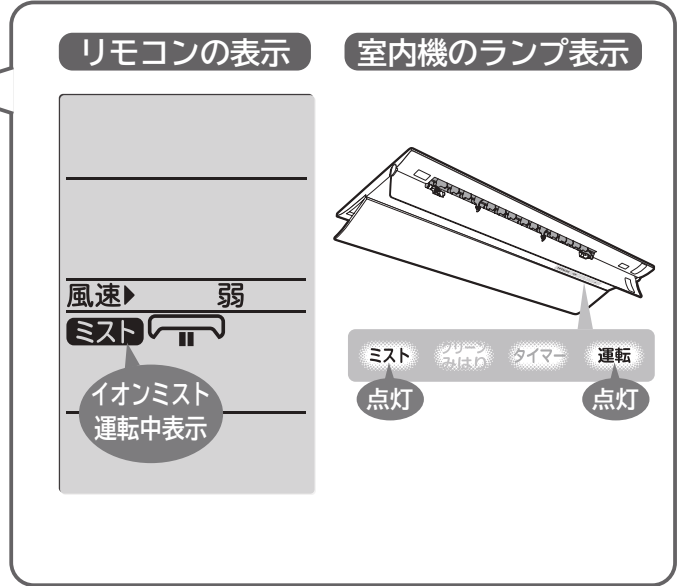

## 「イオンミスト」運転のワンポイントアドバイス



- イオンミストは、お部屋の壁やカーテンにしみ込んだにおいを抑える効果もあります。
- イオンミストは、お部屋の空気を利用して発生させるため、室温と湿度によってはイオンミストが発生しない場合があります。また、イオンミストは発生するまで30分から1時間程度かかる場合があります。
- イオンミストが発生する条件は、室温約18℃～30℃かつ湿度約40%～約70%のときです。  
 (風速静か、微風は湿度が50%以上ないとイオンミストが発生しない場合があります。)
- 「暖房」や「冷房」など、ほかの運転に追加運転ができます。
- 各効果は、周辺環境(季節や湿度)や個人差で異なります。
- 「入タイマー」「切タイマー」運転はできませんが、「おやすみ」との組み合わせ運転ができます。

**ご注意** イオンミスト運転では室温の調整はできません。

# 運転の種類と使える機能

○は組み合わせて使える機能です。△は予約機能です。組み合わせて予約できますが、運転する条件になるまで、運転しません。×は組み合わせて使うことができません。

使える機能	室温 →P.18	湿度 →P.18	ミスト →P.31	おやすみ →P.42	パワフル →P.32	風速 →P.30	上下風向 →P.28	左右風向 →P.29
暖房	○	×	○	○	○	○	○	○
カラッと除湿	○	○	○	○	○	○	○	○
カラッと除湿 「ランドリー」	○	×	○	○	○	○	○	○
カラッと除湿 「けつろ抑制」	×	×	○	○	○	○	○	○
冷房	○	×	○	○	○	○	○	○
自動	○	×	○	○	○	○	○	○
涼快	○	○	○	○	○	○	○	○
ミスト	×	×	△	○	○	○	○	○
おやすみ	○	△ (カラッと除湿 涼快のみ)	○	△	×	×	○	○

使える機能	機能選択 入/切				タイマー予約 一回/毎日 切タイマー 予約 入タイマー 取消 →P.38	手動掃除 →P.36	パネル開/閉 →P.44
	内部クリーン →P.34	カビ見張り →P.34	快眠 →P.34	セーフ →P.34			
暖房	△	△	△	○	○	手動掃除は運転停止中の機能であり、 他の機能と組み合わせできません。  パネル開閉は、運転停止中の機能であり、 他の機能と組み合わせできません。	
カラッと除湿	△	△	△	○	○		
カラッと除湿 「ランドリー」	△	△	△	○	×		
カラッと除湿 「けつろ抑制」	△	△	△	○	×		
冷房	△	△	△	○	○		
自動	△	△	△	○	○		
涼快	△	△	△	○	○		
ミスト	△	△	△	○	×		
おやすみ	△	△	△	○	×		

いろいろな機能の使いかた

# 上下風向設定機能



※必ずリモコンで操作してください。  
手で動かすと、故障の原因となります。

運転中の上下風向が変えられる機能です。お買い上げ時は、自動的にセットされた風向になっています。

## 風向を変えるときは

運転中に **上下風向** を押す

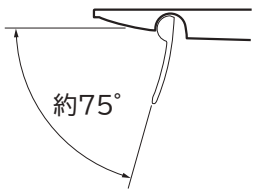
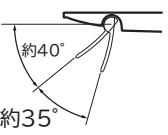
- **上下風向** を押すごとに切り換わります。

ボタンを押すと	上下風向の内容
自動セット または前回の お好み位置 ↓ スイング ↓ お好み位置 停止	<ul style="list-style-type: none"> <li>●自動運転時は運転の種類に適した風向に自動で変わります。 暖房運転・カラッと除湿/涼快/イオンミスト運転・冷房運転</li> <li>●冷房・カラッと除湿・涼快運転時にお部屋の温度・湿度が高い状態が続くと、露つき滴下を防ぐため、自動的に風向が変わる場合があります。</li> <li>●暖房運転時の予熱・霜取り(みはって霜取り)運転中は、風向を自動的に上向きにし、冷風感を抑える制御を行います。</li> </ul> 
	<ul style="list-style-type: none"> <li>●スイング運転中に運転を停止し、再び運転した場合もスイング運転が継続されます。</li> </ul> 
	<ul style="list-style-type: none"> <li>●上下スイング中にお好みの位置になったら、<b>上下風向</b> を押して止めてください。</li> <li>●お好み位置にセットした状態で運転を停止し、再び運転するとお好み位置にセットされます。</li> <li>●運転の種類を切り換えると、運転の種類に応じた風向に自動的にセットされます。</li> </ul> 

## 「お好み」位置・「スイング運転」から「自動セット」位置に戻すときは

- 一旦運転を停止し、他の運転の種類に切り換えて運転し、停止します。目的の運転の種類に戻して運転再開すると、自動セット位置になります。
- スイング運転をしている場合は、**上下風向** を押してスイング運転を止めてから一旦運転を停止し、他の運転の種類に切り換えて運転し、停止します。目的の運転の種類に戻して運転再開すると、自動セット位置になります。

## 「上下風向設定」のワンポイントアドバイス

- 上下スイングを設定しても、次の場合はスイングしません。

運転の種類	上下スイングしないのは
暖房 運転時	<ul style="list-style-type: none"> <li>●「予熱」、「みはって霜取り」運転中</li> <li>●設定温度になったとき</li> </ul>
カラッと除湿 運転時	<ul style="list-style-type: none"> <li>●室温が1℃以下のとき</li> <li>●設定湿度になったとき</li> </ul>
涼快 運転時	<ul style="list-style-type: none"> <li>●室温が設定温度より低く、運転停止しているとき</li> </ul>

### 注意

冷房・カラッと除湿・涼快運転時、上下スイング運転または、上下風向板を上向きにしたままで長時間運転しないでください。長時間このような運転をしますと、上下風向板に露がつき、ときには露が落ちて家財などを濡らす原因になることがあります。

- 上下風向板を運転の種類に適した「自動セット」位置から「お好み」位置に変えた場合、“設定温度”に到達しないことがあります。

リモコン  
(扉を開けた状態)



# 左右風向設定機能





※必ずリモコンで操作してください。  
手で動かすと、故障の原因となります。

運転中の左右風向が変えられる機能です。お買い上げ時は、「正面」風向になっています。

## 風向を変えるときは

運転中に **左右風向** を押す

- **左右風向** ボタンを押すごとに切り換わります。

ボタンを押すと	左右風向の内容
 (正面)	● 室内機の正面へ風を送ります。
 (スイング)	● 左右風向板がスイングします。 リモコンの左右風向板表示と、実際の左右風向板動作は同期しません。 ● スイング運転中に運転を停止し、再び運転すると、スイングする前の位置にセットされます。
 (お好み)	● 左右風向板のスイング範囲を、下記のように5分割した位置で指定できます。  ● 左右スイング中に、リモコンの左右風向板表示がお好み位置になったら、 <b>左右風向</b> を押して止めてください。 ● 左右風向の角度に応じて、設定風速よりも若干風速が上がります。 ● お好み位置にセットした状態で運転を停止し、再び運転すると、お好み位置で運転を行います。

### リモコンの表示



「暖房」運転のときの表示例



## 「お好み」風向から「正面」風向に戻すときは

お好み風向運転中にスイング風向運転にして

 の表示時 **左右風向** を押す

## 「左右風向設定」のワンポイントアドバイス

- 左右スイングを設定しても、次の場合はスイングしません。

運転の種類	左右スイングしないのは
 運転時	● 「予熱」、「みはって霜取り」運転中 ● 設定温度になったとき
 運転時	● 室温が1℃以下のとき ● 設定湿度になったとき
 運転時	● 室温が設定温度より低く、運転を停止しているとき

### ⚠ 注意

冷房・カラッと除湿・涼快運転時、左右スイング運転をしたままで長時間運転しないでください  
長時間このような運転をしますと、左右風向板に露がつき、ときには露が落ちて家財などを濡らす原因になることがあります。

- 左右お好み位置を設定した場合でも、冷房・カラッと除湿・涼快運転時にお部屋の温度・湿度が高い状態が続くと、露つきによる滴下を防止するため、左右風向板の角度が変化することがあります。  
温度・湿度が下がればお好み位置に戻ります。

### リモコン (扉を開けた状態)



いろいろな機能の使いかた

# 風速設定機能

※設定内容は記憶されます。

運転中の風速を切り換える機能です。

## 風速を切り換えるときは

### 運転中に **風速** を押す

- ボタンを押すごとに「ピッ」と鳴り、切り換わります。
- 風速“自動”設定時は、標準設定として「ピピッ」と鳴ります。
- 運転停止中に **風速** を押して、運転開始時の風速をあらかじめセットすることができます。風速の表示は運転を開始しないと、約10秒後に消えます。

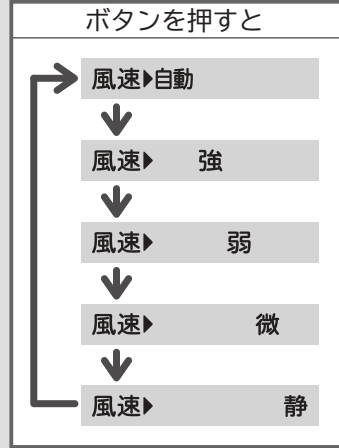

### リモコンの表示



「暖房」運転のときの表示例

### この部分のいずれかが点灯します

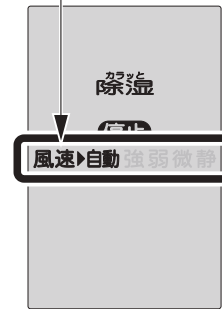

「カラッと除湿」停止中のときの表示例

## 「風速切換」のワンポイントアドバイス

### ● 風速自動について

運転の種類	風速自動の内容
暖房	● 吹き出す風の温度によって自動的に風速が変わり、設定温度になると、ごく弱い風になります。
カラッと除湿 涼快	● 設定温度より現在室温が低いときは微風、高いときは強風運転をします。
冷房	● 設定温度と現在室温の差が大きいときは強風で、設定温度になると、弱い風になります。
自動	● 自動運転に見合った風速設定となります。 自動運転時は <b>風速</b> を押すたびに“自動”と“微”“静”が選べます。 ● 自動運転時は風速も“自動”に設定することをおすすめします。 送風音が気になるときは“微”または“静”にしてください。

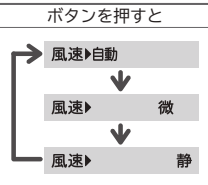

- 暖房の風速“強”運転時、風が冷たく感じる場合や部屋が暖かくなった後に静かな運転を行いたい場合は、風速“自動”でお使いになることをおすすめします。
- 風速“微”“静”運転時は能力が少し低下します。
- 暖房運転の風速“微”“静”では、運転条件によって、風速が変化することがあります。
- 風速“強”設定時に設定温度と室温の差が大きい場合は、設定温度に近づくように風速を上げることがあります。

### リモコン



### リモコン (扉を開けた状態)



# イオンミスト追加機能

※設定内容は記憶されます。

運転中にイオンミスト運転 (→P.26) を追加する機能です。

## イオンミスト運転を追加するときは

運転中(暖房・冷房・カラッと除湿・自動・涼快)に

 を押す

- 「ピッ」と鳴り、イオンミスト運転を追加します。

## 元の運転に戻すときは

再度  を押す

- 「ピッ」と鳴り、元の運転に戻ります。

### リモコン表示

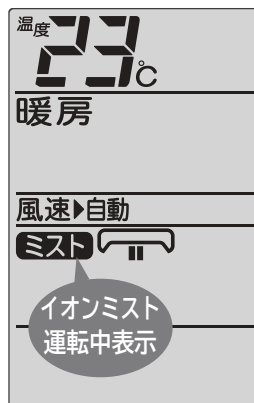

「暖房」運転のときの表示例

### 室内機のランプ表示

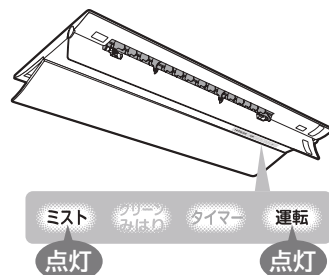

## 「イオンミスト」運転のワンポイントアドバイス



- イオンミストはお部屋の壁やカーテンにしみ込んだにおいを抑える効果もあります。
- イオンミストはお部屋の空気を利用して発生させるため、室温と湿度によってはイオンミストが発生しない場合があります。また、イオンミストは発生するまで30分から1時間程度かかる場合があります。
- イオンミストが発生する条件は、室温約18～30℃かつ湿度約40～70%です。  
(風速静か、微風は湿度が50%以上ないとイオンミストが発生しない場合があります。)
- 各効果は、周辺環境(季節や湿度)や個人差で異なります。

## リモコン



いろいろな機能の使いかた









# パワフル運転機能

※設定内容は記憶されます。

パワフル運転に切り換える機能です。

## パワフル運転にするときは

運転中(暖房・冷房など)に **パワフル** を押す

運転の種類	このようなときに	パワフル運転内容
	もう少し暖かさがほしいとき	<ul style="list-style-type: none"> <li>●設定温度より約2℃高めを目標に運転します。(リモコンの表示は変わりません。)</li> <li>●強風設定時に設定温度に対して、室温が上がらないことが続いた場合には、室温を上げることを優先するため、風速を設定よりも上げることがあります。この場合、暖房能力が最大となる運転を行います。</li> </ul>
	もう少し湿気を取りたいとき	<ul style="list-style-type: none"> <li>●湿度約40%を目標に運転します。</li> </ul>
 	もう少し湿気を取るスピードを早めたいとき	<ul style="list-style-type: none"> <li>●洗濯物を乾かす働きを高めた運転にします。</li> </ul>
 		<ul style="list-style-type: none"> <li>●結露を抑える働きを高めた運転にします。</li> </ul>
	もう少し冷風感や涼しさがほしいとき	<ul style="list-style-type: none"> <li>●設定温度より約3℃低めを目標に運転します。(リモコンの表示は変わりません。)</li> <li>●強風設定時に設定温度に対して、室温が下がらないことが続いた場合には、室温を下げることを優先するため、風速を設定よりも上げることがあります。この場合、冷房能力が最大となる運転を行います。</li> </ul>
	もう少し湿気を取って、涼しさが欲しいというとき	<ul style="list-style-type: none"> <li>●湿度約40%を目標に運転します。</li> </ul>
	もう少し空気中のほこり除去を早めたいとき	<ul style="list-style-type: none"> <li>●風速を上げて運転をします。</li> </ul>

いろいろな機能の使いかた

## 元の運転に戻すときは

再度 **パワフル** を押す



リモコンの表示



「暖房」運転のときの表示例

「パワフル」運転のワンポイントアドバイス



- 「パワフル」運転を行うと、運転音が若干高くなる場合があります。
- 暖房運転で「パワフル」運転を行うと、運転後しばらくして一時的に暖房運転を中断することがあります。これは「霜取り(みはって霜取り)」運転を実施しているためです。(室内機の「運転」ランプが点灯したり、暗くなったりを繰り返します。)このときに室温が若干下がる場合がありますが、「霜取り(みはって霜取り)」運転終了後に暖房運転(「パワフル」運転)を再開します。
- 「おやすみ」運転中 → P.42 に「パワフル」運転機能は設定できません。

リモコン  
(扉を開けた状態)



# 機能選択 (内部クリーン/カビ見張り/快眠/セーブ)設定

※設定内容は記憶されます。

**セーブ**を除き予約機能です。設定すると予約はされますが、運転する条件になるまでは運転しません。

## 1 機能選択 を押し、希望の機能を点滅させる

ボタンを押すと	運転内容
内部クリーン	設定しておく、「冷房」「カラッと除湿」「涼快」運転停止後に、室内機内のカビ発生を抑えるために、送風または暖房運転とイオンミスト運転を約60分間自動的に行います。
カビ見張り	設定しておく、室内の温度と湿度を見張り、カビが発生しやすい温湿度(室温10℃以上、湿度70%以上のとき)になると、自動的に除湿とイオンミスト運転を行います。
快眠	設定しておく、「自動」「暖房」「カラッと除湿」「冷房」「涼快」運転で、「おやすみ」運転を行ったときに、さらに快適なおやすみ環境になるように、温度や湿度の制御を行います。
セーブ	設定しておく、運転時の使用電流を制限して、ご家庭のブレーカー切れを起こりにくくします。

●予約しないと、約10秒後に点滅は消えます。

## 2 リモコンを室内機に向けて **入/切** を押す

●「ピッ」と鳴り、表示が点灯に変わり、機能が予約されます。

## 3 設定の取り消し

●設定の取り消しも、上記 **1** **2** の操作で、リモコンの表示を消します。

### 「機能選択設定」のワンポイントアドバイス

#### ■内部クリーンについて

●内部クリーン運転は以下の場合には行いません。

- 冷房、カラッと除湿、涼快運転の運転時間が約10分以内のとき。
- 「ランドリー」「けつろ抑制」「カビ見張り」運転の停止のとき。
- **おやすみ** **切タイマー** による運転停止のとき。
- 「入タイマー」予約があり、予約時刻の2時間前になったとき。

#### ■カビ見張りについて

- 留守中や外出中に使用することをおすすめします。
- カビが発生しやすい温度や湿度になると運転する予約機能です。
- 設定期間は、リモコン操作がない状態から2週間です。(カビ見張り)設定中にリモコン操作をしたときは、そこから2週間となります。)2週間経過すると、室内機表示部の「クリーン・みはり」ランプが消灯し、設定は取り消されます。  
(リモコンの(カビ見張り)表示は消えませんが、室内機表示部の「クリーン・みはり」ランプが消えている場合は、再設定) または設定の取り消し操作をしてください。
- 設定すると、温度と湿度を見張るため、約20分間に1回、約3分間の送風運転(可動パネル、上下風向板は閉じたまま)を行います。
- 最初の運転は、感知した結果が室温10℃以上、湿度70%以上のとき除湿運転とイオンミスト運転を連続して4時間行います。2回目以降は感知した結果が室温10℃以上、湿度70%以上であれば除湿運転とイオンミスト運転を行い、湿度が低下すると停止します。
- カビ見張り運転を設定中に、温度と湿度の感知は、約20分周期の送風運転時に行われるため、運転が一時停止してから約20分間は湿度が70%を超えてもすぐには運転を再開しません。
- 発生したカビを除去する働きや、殺菌効果はありません。

	内部クリーン	カビ見張り	快眠	セーブ
予約時	<p>ランプ点灯なし 室内機受信音「ピッ」</p>	<p>ランプ点灯(減光) 室内機受信音「ピッ」</p>	<p>ランプ点灯なし 室内機受信音「ピッ」</p>	<p>ランプ点灯なし 室内機受信音「ピッ」</p>
リモコン	内部クリーン	カビ見張り	快眠	セーブ
運転時	<p>点灯 点灯 点灯</p>	<p>点灯 点灯(減光) 点灯</p>	<p>点灯 点灯</p>	<p>点灯</p>
リモコン	内部クリーン	カビ見張り	快眠	セーブ

いろいろな機能の使いかた

## ■快眠について



- 快眠を設定しておく、**自動** **暖房** **涼快** **カラッと除湿** **冷房** の「おやすみ」運転時に適用されます。
- 快眠の運転内容は、運転の種類で変わります。

運転の種類	快眠運転の内容
<b>暖房</b> 運転時	●通常のおやすみと同様の温度制御をします。
<b>カラッと除湿</b> 運転時	●設定湿度50~60%とし、温度と湿度を制御します。
<b>涼快</b> 運転時	●冷房運転時は、除湿運転を組み合わせ、温度と湿度の制御を行います。
<b>冷房</b> 運転時	
<b>自動</b> 運転時	●選択された運転の種類の快眠制御をします。

## ■セーブについて

- セーブ設定時は、暖房運転の最大能力が若干低下しますので、立ち上がりには多少時間がかかります。また、外気温が低いときは“設定温度”に達しないことがあります。
- 「パワフル」運転機能設定中 (→ P.32) に「セーブ」を設定すると、ブレーカー切れを起こしにくくしながら、「パワフル」運転を行います。

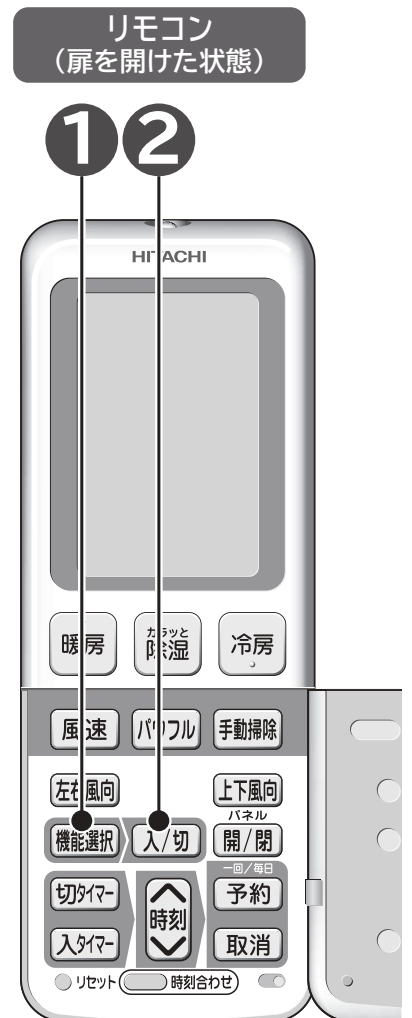

# フィルター掃除運転機能

エアコンの運転停止時に、フィルターの掃除運転を行う機能です。  
お買い上げ時には、自動で掃除を行うように設定されています。

## “自動”フィルター掃除運転

次の場合に“自動”フィルター掃除運転を行います

- 暖房や冷房などを15分以上運転してから停止したときに、「運転時間の積算が8時間を超えている」、または「1週間以上運転していない」場合。
- 連続運転中で運転時間が24時間を超えた場合。  
(24時間経過ごとに運転を一時停止させ、自動フィルター掃除運転を行い、元の運転に戻ります。)

## “手動”フィルター掃除運転

室内機が運転していないことを確認して **手動掃除** を押す

- 「ピッ」と鳴り、フィルター掃除運転が始まります。
- 長期間運転しなかったときの使い始めや、フィルターのホコリが気になったときなどに使います。

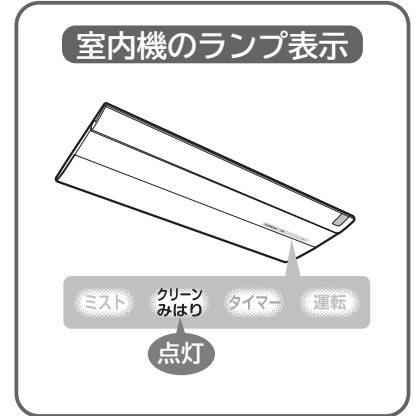

## 「フィルター掃除」運転のワンポイントアドバイス



- フィルター掃除運転を、途中で停止するときは **停止** を押してください。
- 「おやすみ」・「切タイマー」運転は、フィルター掃除運転音が就寝を邪魔しないように、停止時の自動フィルター掃除運転の頻度を下げています。  
毎回「おやすみ」・「切タイマー」運転をお使いの場合は、2～3回使用ごとに手動フィルター掃除運転をおすすめします。
- 「おやすみ」運転停止時の、フィルター掃除運転の音が気になる方は、自動フィルター掃除運転「なし」の設定をおすすめします。 **→ P.37**  
この設定をしておくことで、自動フィルター掃除運転は一切行いません。  
なお、手動フィルター掃除運転は可能です。
  - 長い間隔をあけて、フィルター掃除運転を行うと、一度でフィルター(ステンレスフィルター)上のホコリやチリが掃除しきれないことがありますので、こまめなフィルター掃除運転を行うことをおすすめします。  
(2～3日に一回程度が目安です。)
- フィルター掃除運転終了時に、掃除ムラがあるときは、約5分以上あけて、もう一度「手動によるフィルター掃除運転」を行ってください。(フィルター掃除運転終了後の約5分間は、機械保護のため、再運転しません。)
- フィルター掃除運転の間隔や使用環境により、掃除ムラが生じることがあります。その場合は、フィルターのお手入れをしてください。 **→ P.44**

## リモコン (扉を開けた状態)



# 「フィルター掃除」運転のワンポイントアドバイス(続き)



## ■フィルター掃除運転とは

●可動パネル、上下風向板を閉じた状態で、次のような運転をします。(「クリーン・みはり」ランプ点灯、運転時間約8分)

- 1 フィルター掃除ユニットが、フィルター(ステンレスフィルター)上のホコリを掃除しながら1往復します。
- 2 フィルター掃除ユニットが、掃除したホコリをダストボックスへ移す動作を2往復行い、元の位置に戻って、運転を停止します。

※右図は説明のため、可動パネルを全開にした状態です。

実際は可動パネルを開けた状態ではフィルター掃除運転はできません。

## ■次の場合に「クリーン・みはり」ランプが点滅、または点灯したり、暗くなったりを繰り返します。(故障ではありません。)

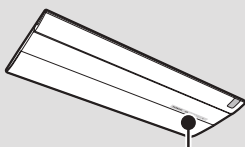

### 室内機のランプ表示

ミスト クリーンみはり タイマー 運転

●点滅

点滅10秒間  
(1秒点灯/1秒消灯)

ミスト クリーンみはり タイマー 運転

●点灯⇔減光

点灯⇔減光  
(1秒点灯/1秒減光)

### 室内機のランプ表示

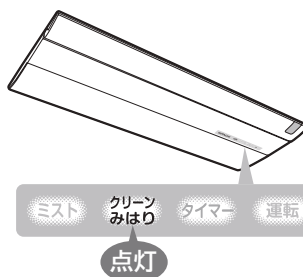

### 運転中はこんな音がします

- ウーン**  
フィルター掃除ユニット移動モーター音
- チリチリ**  
フィルター掃除ユニット掃除音
- パチン・パタン**  
フィルター掃除ユニットがダストボックスにゴミを入れる音

フィルター掃除ユニット

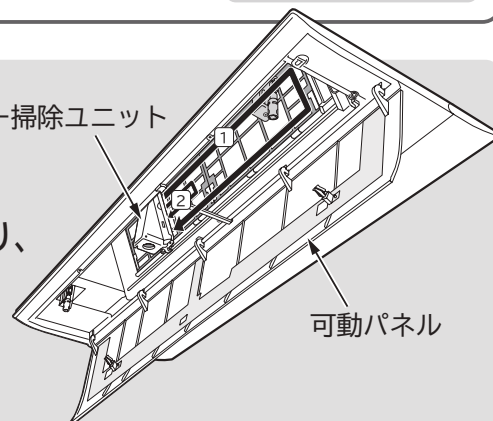

可動パネル

### お知らせ内容

- 機械保護のため、下記の場合、リモコンで **手動掃除** を押しても、フィルター掃除運転は行いません。
  - ①自動フィルター掃除運転中。
  - ②電源を入れた後のフィルター掃除運転終了後約5分間。
  - ③自動フィルター掃除運転終了後約5分間。
  - ④リモコンからの手動フィルター掃除運転終了後約5分間。
 このとき、「ピッピー」という音が鳴り、「クリーン・みはり」ランプが点滅します。(1秒点灯/1秒消灯、10秒間)
- 機械保護のため、下記の場合、手動フィルター掃除運転は待機状態となります。
  - ①運転停止中にリモコンの **パネル開/閉** ボタンで可動パネルを開けたあとで **手動掃除** の操作をしたとき。
  - ②手動フィルター掃除運転中に、リモコンの **パネル開/閉** ボタンを押して可動パネルを開けようとしたとき。(可動パネルは開きます) このとき「ピッ」という音が鳴り、「クリーン・みはり」ランプが点灯⇔減光します。(1秒点灯/1秒減光)  
(もう一度 **パネル開/閉** ボタンを押して可動パネルを閉じると掃除運転を再開し、ランプは点灯にかわります。または、もう一度 **手動掃除** を押して、手動フィルター掃除運転を解除すると、ランプ表示は消えます。)

## ■「おやすみ」運転停止時の、自動掃除運転音が気になる方は、フィルター掃除運転「なし」の設定をおすすめします。

フィルター掃除運転「なし」の設定は

**入/切** を押しながら **手動掃除** を5秒以上押す

●受信音「ピッピー」

フィルター掃除運転「なし」の解除は(お買い上げ時の設定)

**入/切** を押しながら **手動掃除** を5秒以上押す

●受信音「ピッ」

いろいろな機能の使いかた

# タイマー予約運転機能

※設定時刻は記憶されます。

設定時刻に運転を停止する「切タイマー」、設定時刻に運転を開始する「入タイマー」、および「入タイマー」と「切タイマー」の組み合わせのいずれかが予約できます。

## タイマー予約のしかた

### 「切タイマー」を予約する場合

- 「切タイマー」は、セットした時刻に運転を停止させます。

① → ② → ③

### 「入タイマー」を予約する場合

- 「入タイマー」は、セットした時刻に運転を開始します。

④ → ⑤ → ⑥

## 運転例

### ●「切タイマー」

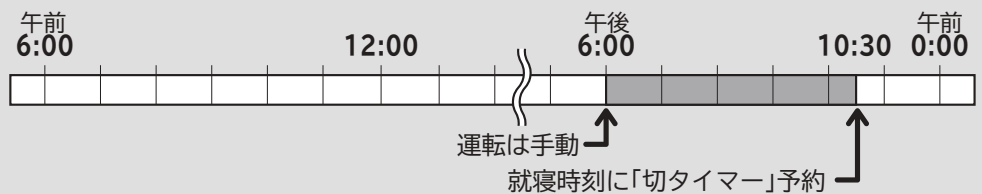

### ●「入タイマー」

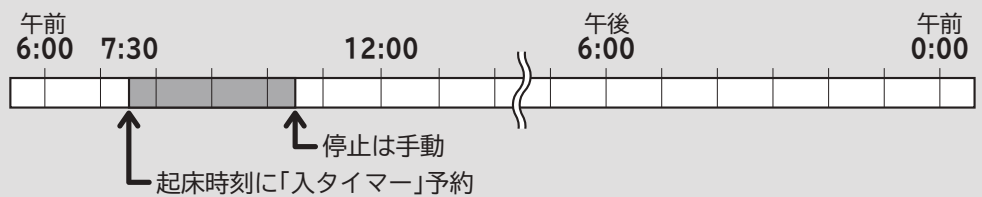

### ●「入タイマー」+「切タイマー」



### ●「切タイマー」+「入タイマー」



## 「タイマー予約」運転のワンポイントアドバイス

- タイマー予約したときにリモコンの送信を室内機が受信しないと、タイマー時間がきても、エアコンは動作しません。室内機の受信音と「タイマー」ランプでタイマー予約したことを確認してください。
- で運転をしたとき、および<sup>除湿</sup>の「ランドリー運転」「けつろ抑制運転」時は、時刻で設定する「切タイマー」/「入タイマー」予約はできません。→ P.23

# 「切タイマー」⇔「入タイマー」予約のしかた

例：午後10:30に運転を停止させ、午前7:30に運転を開始するようにセットする場合

## 準備

必ず現在時刻を確認してください → P.15

**1** 「切タイマー」を押し、切タイマーと時刻を表示させる



**2** 時刻を進む/戻るを押して、時刻を設定する



**3** リモコンを室内機に向けて「予約」を押す

- 「ピッ」と鳴り、切タイマー表示が点灯になり、「タイマー」ランプ表示が点灯します。
- 「切タイマー」時刻を変更したい場合は、もう一度 **1** に戻ってください。



**4** 「入タイマー」を押し、入タイマーと時刻を表示させる



**5** 時刻を進む/戻るを押して、時刻を設定する



**6** リモコンを室内機に向けて「予約」を押す

- 「ピッ」と鳴り、入タイマー表示が点灯になり、「タイマー」ランプ表示が点灯します。
- 「入タイマー」時刻を変更したい場合は、もう一度 **4** に戻ってください。



**7** 予約の取り消しは「取消」を押す

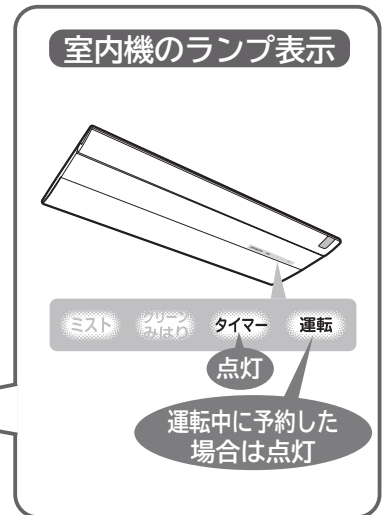
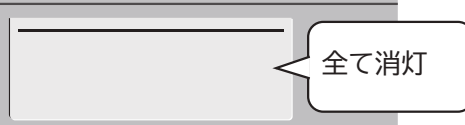

リモコン (扉を開けた状態)



いろいろな機能の使いかた

# タイマー予約運転機能 (続き)

「おやすみ」運転と同じ運転の「入タイマー」運転が同時に設定できます。

**運転例** (暖房運転を午後11:38に「おやすみ2時間」運転し、翌朝午前6:00に暖房「入タイマー」をセット)



## 1 先に「入タイマー」を予約する

- 1 暖房運転の内容をリモコンに設定し、**入タイマー** を押し、入タイマーと時刻を表示させる
- 2 **時刻** を押し、時刻を設定する
- 3 リモコンを室内機に向けて **予約** を押す
  - 「ピッ」と鳴り、入タイマー表示が点灯に変わり、「タイマー」ランプ表示が点灯します。

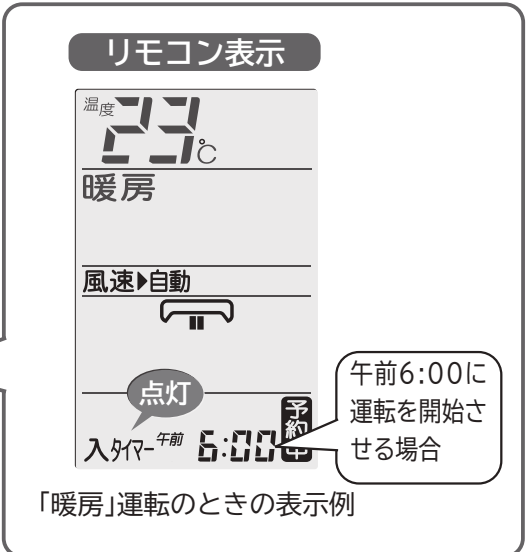

いろいろな機能の使いかた

## 2 次におやすみを予約する

- 4 **おやすみ** を押し、2時間タイマーをセットする
  - 2時間後の午前1:38に運転を停止し、午前6:00に運転を開始します。
  - おやすみタイマー運転の時間は「入タイマー」時刻前までの範囲で設定してください。





暖房などの「入タイマー」運転と、カラッと除湿の「けつろ抑制」運転(2時間切タイマー運転)、またはカラッと除湿の「ランドリー」運転(3時間切タイマー運転)が同時に設定できます。  
 「けつろ抑制」運転と同時に設定することで、翌朝の結露を抑え、お目覚めのときに合わせてお部屋を暖めておけます。  
 また、「ランドリー」運転と同時に設定することで、洗濯物の乾燥を行い、お目覚めの時に合わせてお部屋を暖めておけます。

## 運転例 (午後11:30に「けつろ抑制」運転、翌日午前7:30に暖房「入タイマー」をセット)



## 1 先に「入タイマー」を予約する

**1** 暖房運転の内容をリモコンに設定し、  
 を押し、入タイマーと時刻を表示させる

**2**  ←進む / ←戻る を押し、時刻を設定する

**3** リモコンを室内機に向けて  を押す  
 ●「ピッ」と鳴り、入タイマー表示が点灯に変わり、「タイマー」ランプ表示が点灯します。

**リモコン表示**

入タイマー 午前 7:30  
 点滅

午前7:30に運転を開始させる場合

入タイマー 午前 7:30 予約中  
 点灯 点灯

**室内機のランプ表示**

ミスト カラッと除湿 タイマー 運転  
 点灯

いろいろな機能の使いかた

## 2 次に「けつろ抑制」運転、または「ランドリー」運転をする

**4**  を押し、「けつろ抑制」運転、または「ランドリー」運転をする → P.22, 23

**「タイマー予約」運転のワンポイントアドバイス**

■ 毎日予約機能について

- 「切タイマー」、「入タイマー」または「切タイマー」と「入タイマー」の組み合わせ予約後にもう一度  ボタンを押すと、毎日予約が設定されます。
- 毎日予約を設定しておきますと、毎日同じ時刻に「入タイマー」・「切タイマー」がセットされて便利です。

リモコン表示

毎日 点灯

切タイマー 午後 10:30 予約中  
 入タイマー 午前 7:30

消灯

切タイマー 午後 10:30 予約中  
 入タイマー 午前 7:30

ボタンを押すごとに切り換わります。

**リモコン**

暖房 カラッと除湿 冷房  
 自動 停止 涼快  
 室温 湿度  
 風速 ミスト おゆみ

**リモコン (扉を開けた状態)**

暖房 カラッと除湿 冷房  
 風速 パワフル 手動掃除  
 左右風向 上下風向  
 機能選択 入/切 開/閉  
 切タイマー 時刻 予約  
 入タイマー 時刻 取消  
 !ピット 時刻合わせ

4 1 2 3

# おやすみ運転機能

※設定時間は記憶されます。

おやすみに適した風速でのタイマー運転です。

## おやすみ運転にするときは

**おやすみ** を押し、希望のタイマー時間を表示させる

- **おやすみ** を押すごとに切り換わります。

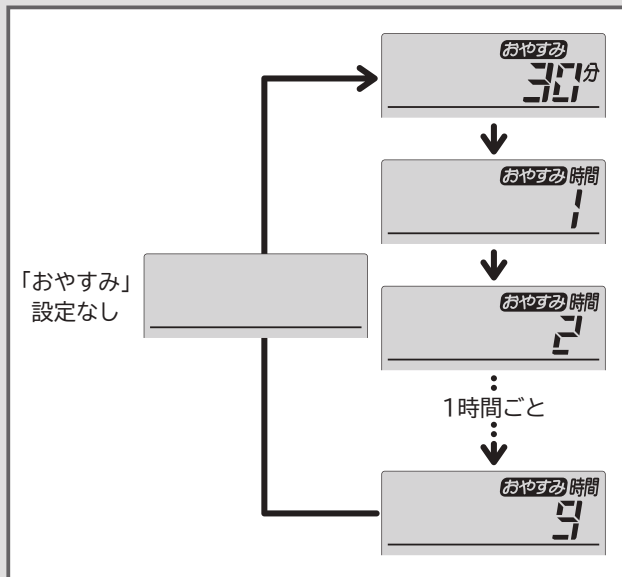

- 運転中(暖房・冷房など)に **おやすみ** を押すと、押したときから「おやすみ」運転となります。
- 運転停止中に **おやすみ** を押すと、停止中のリモコンに表示されていた運転の「おやすみ」運転を始めます。

## リモコン表示

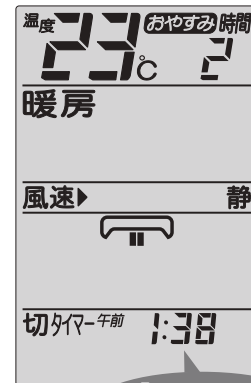

## 室内機のランプ表示

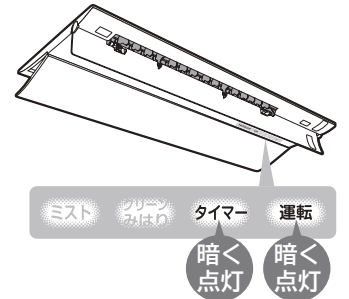

「暖房」運転を午後11:38に2時間のおやすみ運転にしたときの表示例

## リモコン



## 「おやすみ」運転のワンポイントアドバイス



- 風速は“静”に固定されます。
- おやすみ運転にしたときに、リモコンの送信を室内機が受信しないと、タイマー時間がきてもエアコンは停止しません。室内機の受信音と「タイマー」ランプでおやすみ運転になったことを確認してください。

# お手入れ時のご注意

## 警告

- お客様自身で室内機内部の洗浄をしない、また消臭剤を吹きかけない  
エアコンの洗浄には、専門技術が必要なため、お買い上げの販売店に相談する  
市販の洗浄剤や消臭剤などを使用すると、樹脂部品の割れ・内部部品の劣化・排水経路の詰まりに至ることがあり、水漏れ・感電などの原因にもなります。また、洗浄剤や消臭剤が電気品やモーターにかけると、感電や火災の原因になります。

## 注意

- お手入れの前には、リモコンで運転を停止して、専用ブレーカーを“OFF(切)”にする
- 本体に水をかけない  
感電の原因になります。
- 不安定な台に乗ってお手入れをしない  
転倒などによるケガの原因となります。
- お手入れ時には手袋を着用する  
手袋を着用しないと内部の部品に触れて、けがをする原因となります。

### ご注意

- 室内機・室外機ともに、ベンジン・シンナー・みがき粉などは、塗装面やプラスチック部品を傷めるため使用しない
- 室内機・室外機ともに、40℃以上のお湯を使わない  
エアフィルター(ステンレスフィルター)が縮んだり、プラスチック部品が変形することがあります。

# 化粧パネル・可動パネル・上下風向板

汚れが気になったらお手入れしてください。

## 準備

運転を停止し、専用ブレーカーを“OFF(切)”にする

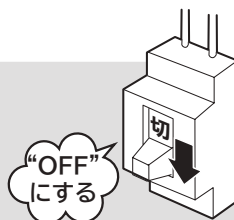

汚れは柔らかい布でから拭きしてください

- 化学ぞうきんをご使用の際は、その注意書きに従ってください。

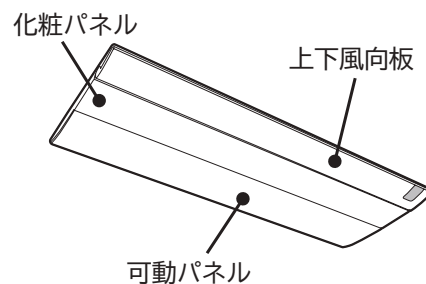

### ご注意

- 可動パネル・上下風向板は手で無理に開けない  
故障の原因となります。
- 化粧パネル・可動パネル・上下風向板は水洗いしない  
故障の原因となります。
- 化粧パネル・可動パネル・上下風向板は柔らかい布で拭く  
かたい布で拭くと傷つくことがあります。

# エアフィルター（ステンレスフィルター）

普段のお手入れは不要ですが、使用環境によってホコリやチリの量は変わります。しつこい油汚れなど、汚れが気になるときは、お手入れをしてください。

## 1 運転停止中にリモコン パネル 開/閉 を押す

- 可動パネルが約10cm程開きます。リモコンの液晶表示が「停止」の状態のときだけ動作します。

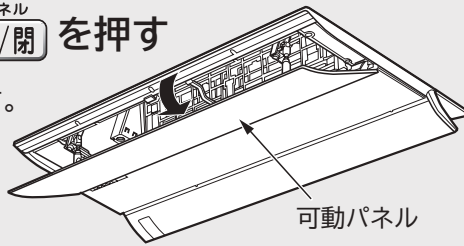

可動パネル

リモコン  
(扉を開けた状態)



1

## 2 専用ブレーカーを“OFF(切)”する

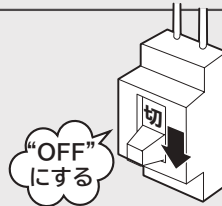

“OFF”にする

## 3 フレーム用フック(2カ所)を矢印方向に押し外す

- フレーム用フック(2カ所)を外してアームから可動パネルを外します。外したときに可動パネルが急に開かないように可動パネルを下から支えながら外してください。

(再度取り付けるときは、フックをアームの下側から挿入してカチッと音がするまで押し込んで取り付けます。)

### 注意

- 踏み台等に乗って作業する場合は落下や転倒などにより、けがの危険がありますので十分に注意してください
- パネルやフレームの上にホコリが付着している場合があります
- 勢いよく可動パネルを開けると、ホコリが落ちてくる場合があります  
可動パネルは手で抑えながら、ゆっくりと開けてください

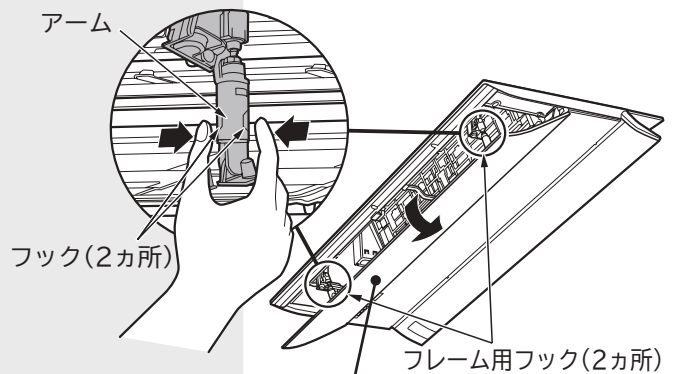

アーム

フック(2カ所)

フレーム用フック(2カ所)

## 4 エアフィルターを取り外す

### エアフィルターの取り外しかた

- 1 エアフィルターのロックを上へスライドさせる。(左右2カ所ずつ合計4カ所あります)

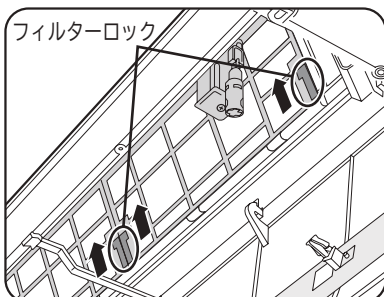

フィルターロック

- 2 エアフィルターを矢印方向にたわませて取り外す。

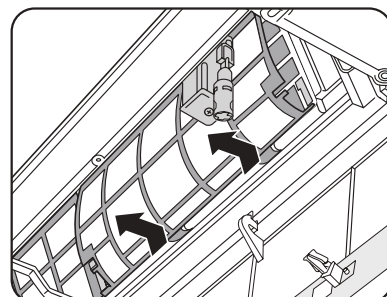

可動パネル  
(急に開かないように下から支えてください。)

## 5 掃除機などでホコリを取る

- 汚れがひどいときは、中性洗剤で洗いきれすぎ、室内での陰干しでよく乾かします。

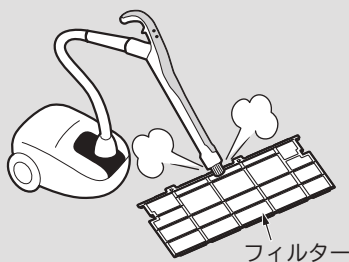

### ご注意

- エアフィルターを強く押ししたり、たわしやブラシは使わない  
お手入れにはスポンジ等を使い、強い力を加えないでください。  
表面の金属膜が傷んだり、破れることがあります。たわませ過ぎると破損することがあります。
- エアフィルターを直射日光に当てない  
直射日光に当てると劣化し、破れることがあります。

## 6 エアフィルターを元通り取り付け

- 左右のエアフィルターは同じものです。左右どちらに取り付けてもかまいません。
- **裏面** 表示のある面を室内機側に向けて取り付けます。

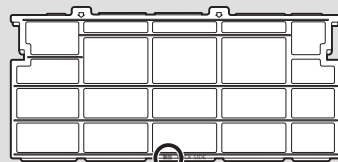

裏面に「裏面」と刻印があります。

### エアフィルターの取り付けかた

- 1 上を差し込んでから下をたわませ、下を差し込む。

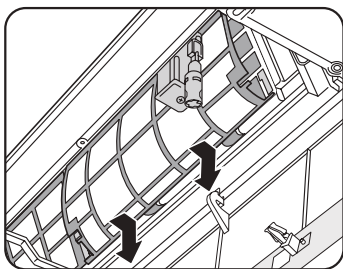

- 2 左右の前面フィルターロックを下にスライドさせる。  
(左右2カ所ずつ合計4カ所あります)

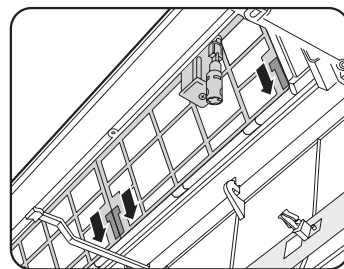

## 7 ③の要領で元通りに可動パネルをアームに取り付ける

- フック(2カ所)をアームの下側から挿入して、カチッと音がするまで押し込んで取り付けます。

## 8 専用ブレーカーを“ON(入)”にする

- 可動パネルが閉じ、上下風向板が自動的に閉じる動作をします。

### ⚠ 注意

- エアフィルターの取り外し・取り付けの際、熱交換器のフィンで手などを切らないように十分ご注意ください
- エアフィルターが正しく取り付けられていないと、故障の原因となり、フィルター掃除運転が正常に行われず、「クリーン・みはり」ランプが点滅します
- エアフィルターを外したまま運転しないでください  
熱交換器のすき間や機械にホコリが入り、熱交換器ににおいの成分が付着したり、故障の原因になります。
- 可動パネルは無理に手で開閉しない  
手で開閉しますと故障の原因になります。

# フィルター掃除ユニット

普段のお手入れは不要ですが、使用環境によってホコリやチリの量は変わります。  
2年に一度を目安に確認して、お手入れしてください。

## 1 運転停止中にリモコン パネル 開/閉 を押す

- 可動パネルが約10cm程開きます。リモコンの液晶表示が「停止」の状態のときだけ動作します。

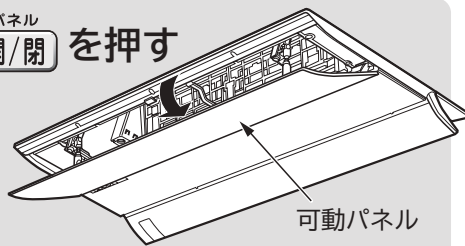

## リモコン (扉を開けた状態)



## 2 専用ブレーカーを“OFF(切)”にする

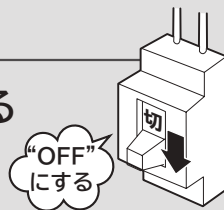

## 3 フレーム用フック(2カ所)を矢印方向に押して外す

- フレーム用フック(2カ所)を外してアームから可動パネルを外します。外したときに可動パネルが急に開かないように可動パネルを下から支えながら外してください。

(再度取り付けるときは、フックをアームの下側から挿入してカチッと音がするまで押し込んで取り付けます。)

## ⚠ 注意

- 踏み台等に乗って作業する場合は落下や転倒などにより、けがの危険がありますので十分に注意してください
- パネルやフレームの上にホコリが付着している場合があります
- 勢いよく可動パネルを開けると、ホコリが落ちてくる場合があります  
可動パネルは手で抑えながら、ゆっくりと開けてください

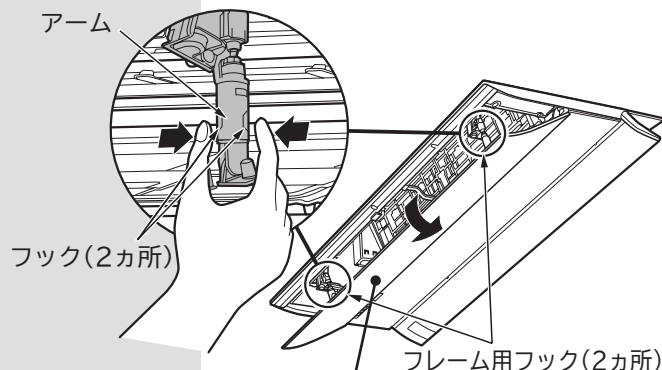

可動パネル  
(急に開かないように下から支えてください。)

## 4 フィルター掃除ユニットを取り外す

- フィルター掃除ユニットの下部にある ① ツメを押して、② 手前に引き出して取り外します。

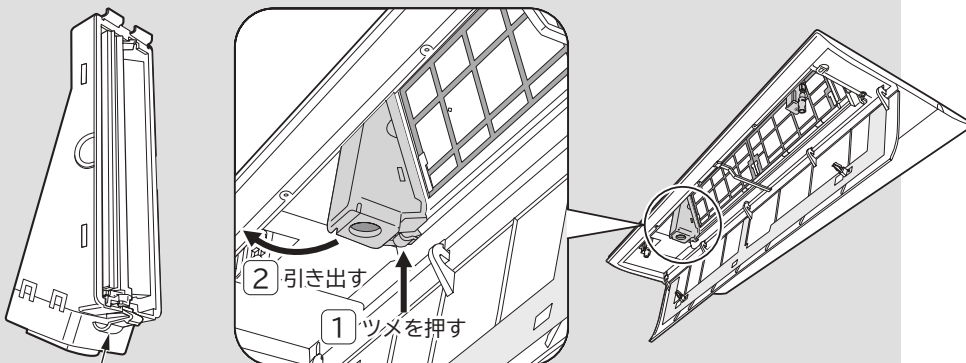

このツメを押して取り外します。

**5** フィルター掃除ユニットを  
ホコリキャッチャーと  
ダストボックスに分けて、  
たまったホコリやチリを捨てる

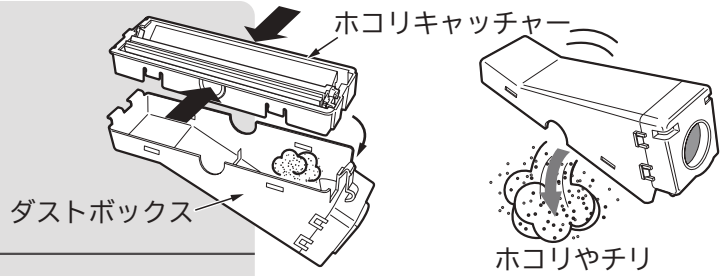

**6** ホコリキャッチャー、ダストボックスのホコリを  
掃除機などで取り、水洗いする

- 汚れがひどいときは、中性洗剤で洗いよくすすぎ、室内での陰干しで完全に乾かします。

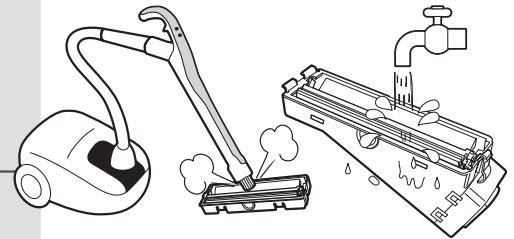

**7** フィルター掃除ユニットを元通り取り付け

- ① 上側ツメを差し込み、その後下側ツメを ② 「カチッ」と音がするまで押し込みます。

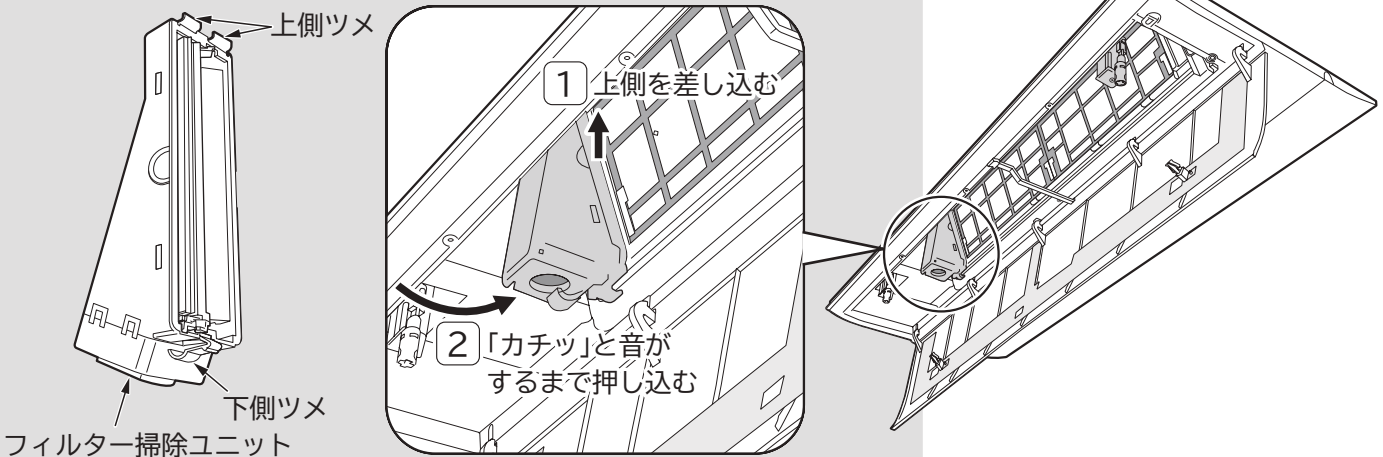

**ご注意** フィルター掃除ユニットが正しく取り付けられていないと、フィルター掃除運転が正常に行われず、故障の原因となります  
「クリーン・みはり」ランプが点滅します

**8** ③ の要領で元通りに可動パネルをアームに取り付ける

- フック(2カ所)をアームの下側から挿入して、カチッと音がするまで押し込んで取り付けます。

**9** 専用ブレーカーを“ON(入)”にする

- 可動パネルが閉じ、上下風向板が自動的に閉じる動作をします。

# フィルター掃除ユニット (掃除機を使ったお手入れ方法)

付属の掃除機アダプターを使うことにより、フィルター掃除ユニットのダストボックスにたまったゴミをエアコン本体についた状態のまま、掃除することができます。

ブラシ、ワイパーにホコリ・チリがたまってくると、掃除機では取りきれない場合がありますので、定期的にフィルター掃除ユニットを取り外して掃除することをおすすめします。

## 準備

運転を停止し、専用ブレーカーを“OFF(切)”にする

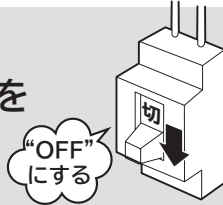

## 1 掃除機アダプターを掃除機の吸い口に取り付け、可動パネルを①左・②右・③中央の順に3カ所を押して開ける

- 掃除機アダプターが掃除機の吸い口に合わない(緩い)場合には、アダプターの根元にテープなどを巻くか、市販の接続用つぎ手パイプをご使用ください。
- 掃除機アダプターがパネルに届かない場合は、市販の掃除機用延長管をご使用ください。

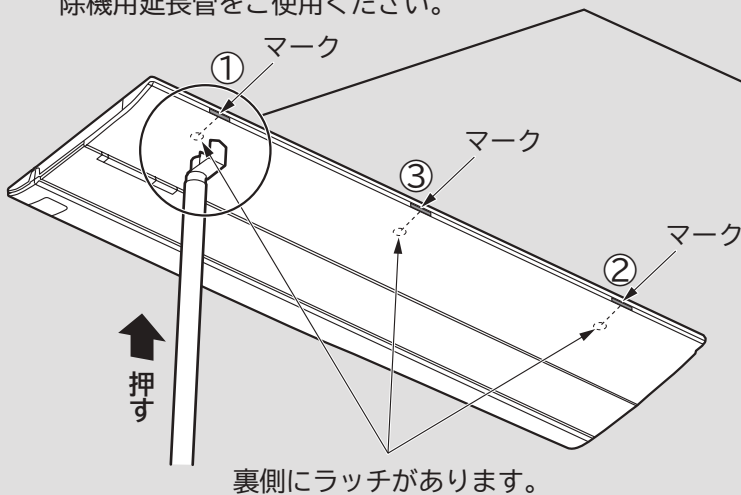

- パネルの裏側にあるラッチ(3カ所)を、カチッと音がするまで押して開けます。掃除機アダプター先端の位置合わせ部を図のようにマーク中央に合わせてると吸い口上部が丁度ラッチの位置に合います。

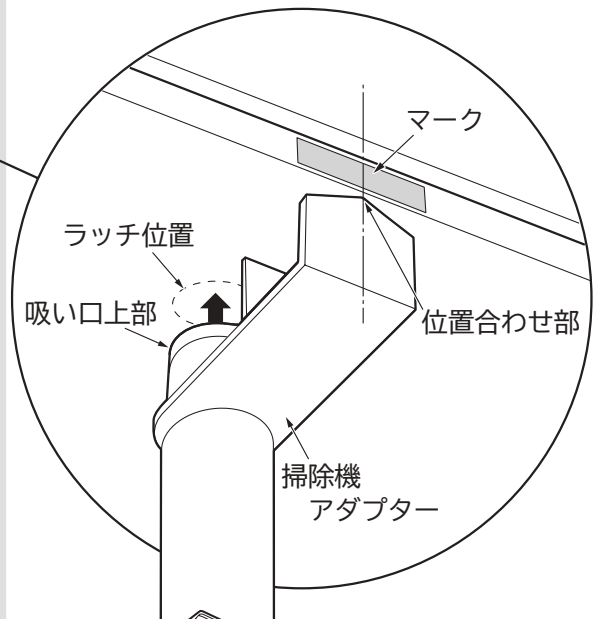
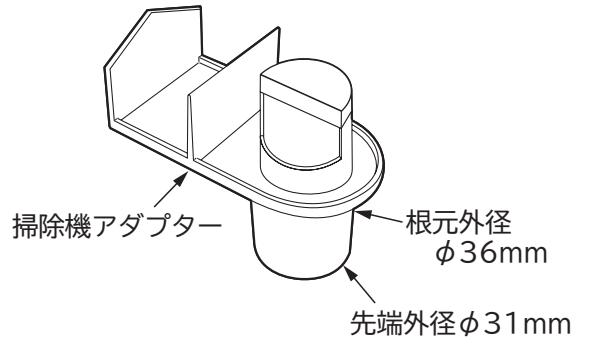

## 2 掃除機アダプターで可動パネルの中央を受けながら開ける

- ラッチ(3カ所)が外れると、パネルが開きますので中央を掃除機アダプターガイドの間で受けながら開きます。

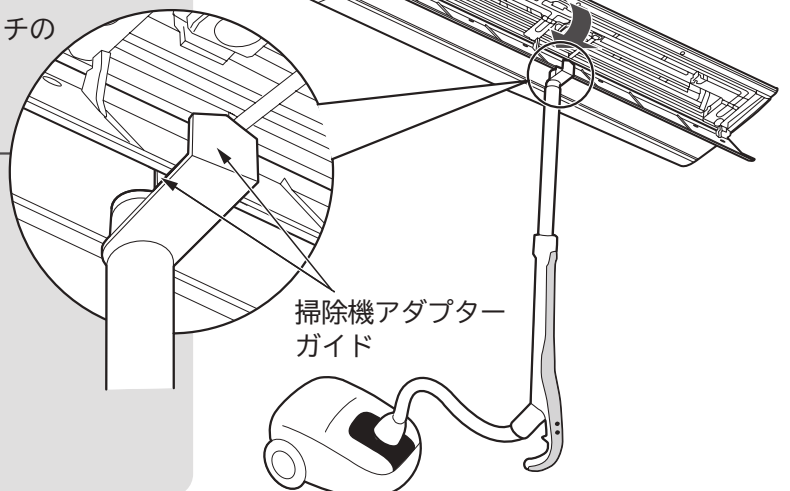



### 3 掃除機のスイッチを入れて吸い込みながらアダプターを付けた掃除機の先端を、ダストボックス穴に挿入し、たまったホコリ・チリを吸い取ります

ダストボックス フレーム切り込み穴

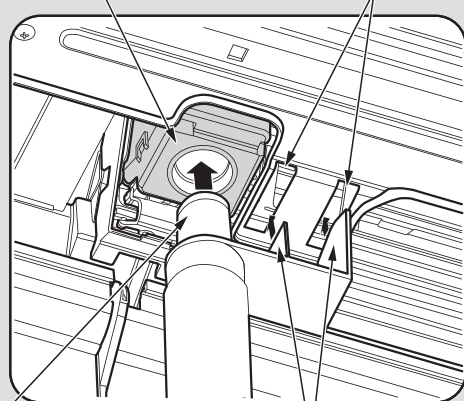

掃除機アダプターの吸い口先端

掃除機アダプターガイド

- ダストボックス穴に挿入する前に掃除機のスイッチを入れてください。
- フレームの切り込み穴に、掃除機アダプターガイドの位置を合わせて、掃除機アダプターの吸い口の先端をダストボックス穴に挿入します。約10秒間吸い取ってください。

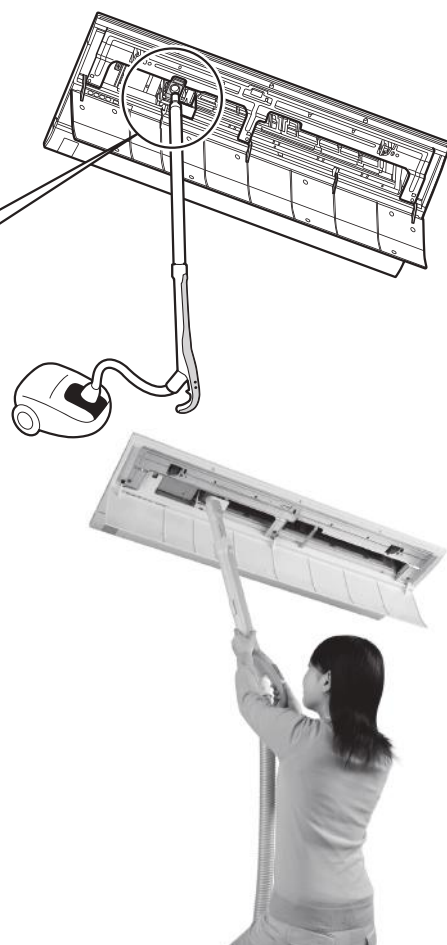

### 4 元通りに掃除機先端でパネル①中央・②左・③右の3カ所を押し、ラッチを閉じる

- パネルの中央を掃除機アダプターガイドの間で受けながら、パネルを閉め、①中央のラッチをカチッと音がするまで押して閉じます。続いて、②左、③右の順にラッチを、カチッと音がするまで押してパネルを閉じます。

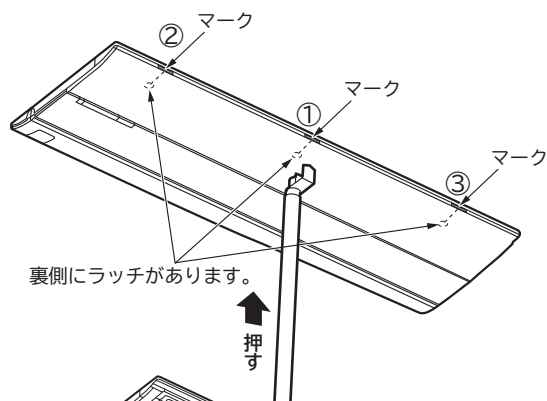

### 5 専用ブレーカーを“ON(入)”にする

- 上下風向板が自動的に閉じる動作をします。

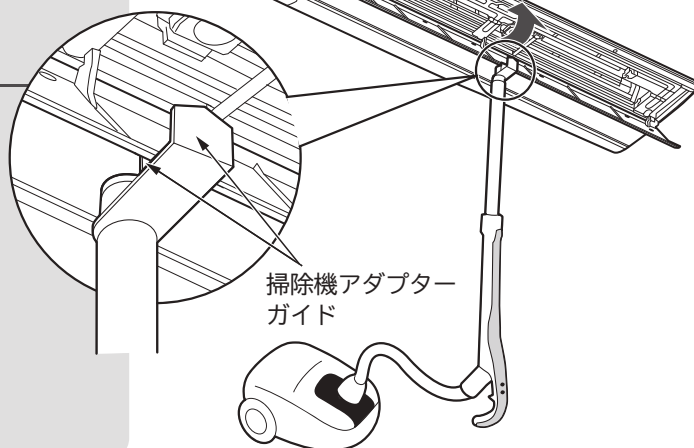

お手入れのしかた

# イオンミストユニット

イオンミストユニット電極のカバーに、ホコリやチリが付着している場合はお手入れしてください。

## 準備

運転を停止し、専用ブレーカーを  
“OFF(切)”にする

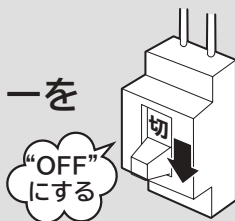

## 1 上下風向板を両手でゆっくり開ける

### ご注意

- 必ず両手で図のように「ゆっくり」開けてください  
無理に開けると、故障の原因になります。
- 突き当て以上に無理に動かさないでください  
突き当てに無理な力が加わると、故障の原因になります。

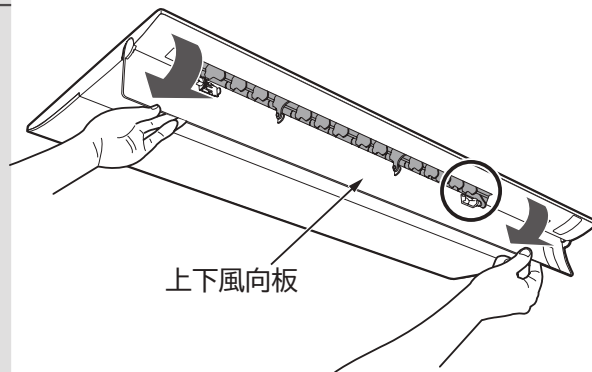

## 2 歯ブラシでイオンミストユニット電極のカバーの汚れを取る

- 歯ブラシは、必ず乾いたものをご使用ください。
- 軽くカバー周囲のホコリを落とす程度にしてください。

### ⚠ 注意

- 運転中はイオンミストユニット電極、イオンミスト発生部にふれない  
高電圧が発生していますので、感電の原因になります。
- イオンミストユニット電極、イオンミスト発生部や本体には水をかけない  
感電や故障の原因になります。

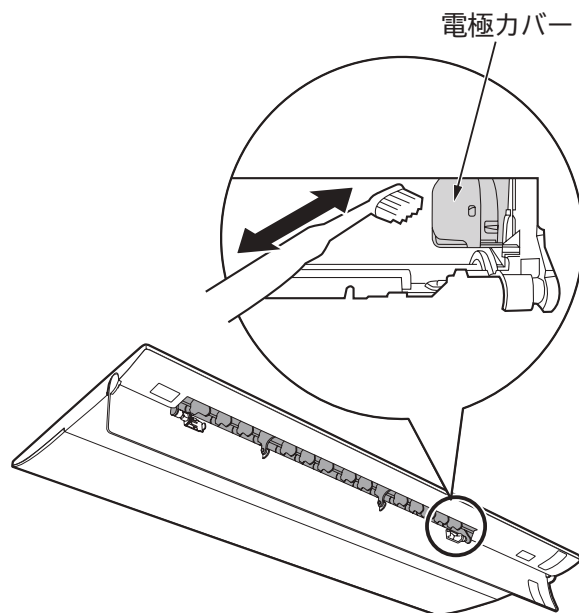

## 3 専用ブレーカーを“ON(入)”にする

- 上下風向板が自動的に閉じる動作をします。

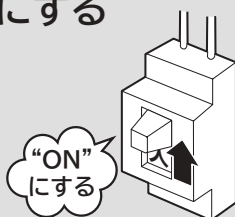

# 長期間(1ヵ月以上)ご使用にならないときは

次の手順でお手入れしてください。

**1**  を押し、半日ほど運転し、室内機の内部を乾かす

- 内部が濡れたまま長期間使わないと、カビが発生しやすくなります。

**2** 運転を停止し、専用ブレーカーを“OFF(切)”にする

**3** リモコンの乾電池を取り出す

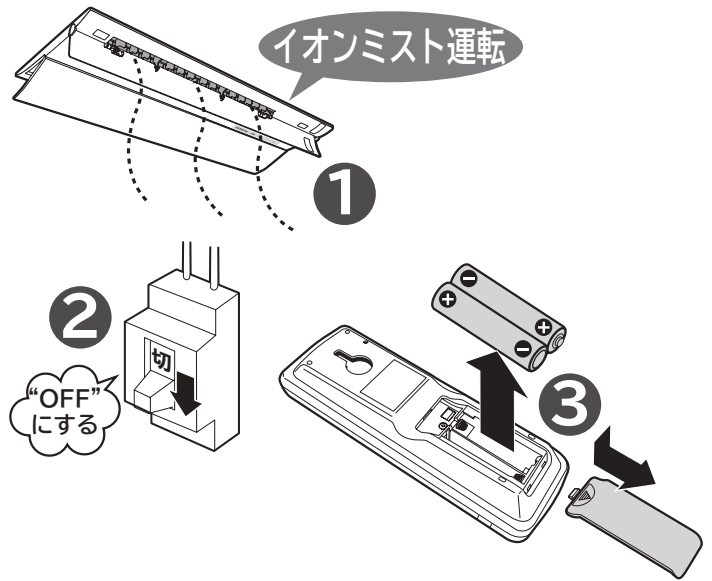

## リモコンの点検

- リモコンを壁に取り付けた状態でエアコンの操作ができない場合には、リモコンを取り外した状態でエアコンの操作ができるか確認してください。取り外した状態でエアコンの操作ができる場合、リモコンは正常です。リモコンの取り付け位置をエアコンの「運転」と「停止」ができる位置に変更してください。→P.16
- 新しい乾電池と交換しても動作が正常でない場合は、リモコンの点検をしてください。
- 1年に一度点検されることをおすすめします。

### 点検方法

#### AMラジオでの点検

- リモコンを操作したとき雑音(ビービー音)が入れば正常です。

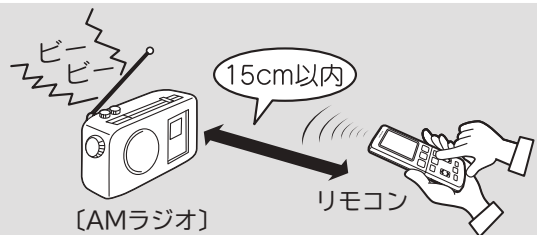

#### カメラ付き携帯電話・スマートフォンでの点検

- 1 リモコンの送信部が映るようにセットしてください。
- 2 リモコンを操作したときモニターに送信部が発光すれば正常です。

※一部のカメラでは、赤外線が映りづらいものもあります。



#### デジタルカメラでの点検

- 1 リモコンの送信部が映るようにセットしてください。
- 2 リモコンを操作したときモニターに送信部が発光すれば正常です。

※一部のカメラでは、赤外線が映りづらいものもあります。

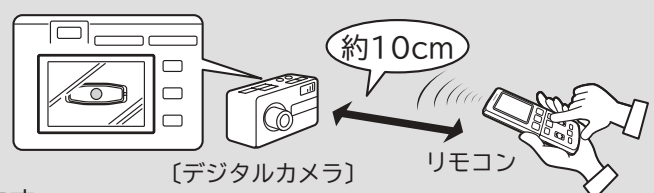

# 応急運転機能

リモコンが電池切れなどで使えないときには、応急運転ができます。

## エアコンを運転するとき

エアコンの停止中に応急運転スイッチ(  )を押す

- 自動運転を行います。
- 5秒以上、応急運転スイッチを押すと、強制冷房運転を行います。  
これは販売店で行う作業ですので、お客様は操作しないでください。

### 応急運転スイッチの位置

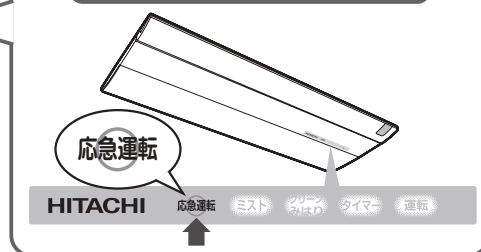

## エアコンを停止するとき

応急運転スイッチ(  )を押す

- エアコン運転中に、リモコンの破損などで使えないときには、応急運転スイッチを押すと、エアコンが停止します。

### 室内機のランプ表示

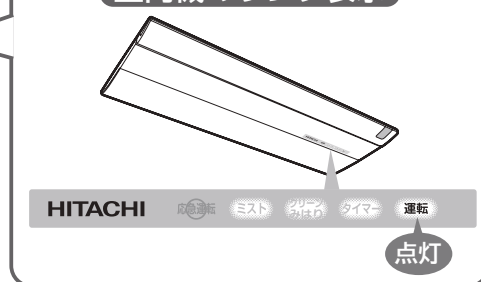

# 定期点検

半年～1年に一度、定期的に次の点検を行ってください。

もし、ご不審な点がありましたら、すぐにお買い上げの販売店にご連絡ください。

## アース線

- アースが確実に行われていますか？

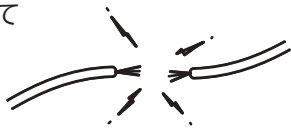

## 据付台

- 据え付けが不安定になっていませんか？

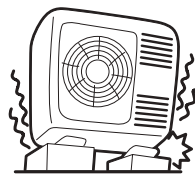

### 警告

アース(接地)が正しく接続されているかを確認する

アース線が外れたり、途中で切れたりすると、誤動作や感電などの原因になります。

### 警告

据付台が極端に錆びている、あるいは室外機が傾いたりしていないかを確認する

室外機が倒れたり、落下したりして、けがなどの原因になります。

# 点検整備

フィルター掃除運転により、フィルターの掃除を自動で行い、エアコン内部は汚れにくい構造になっておりますが、エアコンを数シーズン使いますと、内部が汚れ、性能が低下することがあります。

- 通常のお手入れと別に、点検整備をおすすめします。

- 点検整備は、お買い上げの販売店にご相談ください。

### 注意

通常のお手入れと別に点検整備を行う

室内機の内部にゴミやホコリがたまって、除湿水の排水経路を詰まらせ、室内機から水たれを発生させることがあります。

### 注意

点検整備は、お買い上げの販売店に依頼する  
点検整備には専門技術を必要とします。市販の洗浄剤などを使用しますと、樹脂部品の割れや排水経路の詰まりに至ることがあり、水たれや感電の原因にもなります。

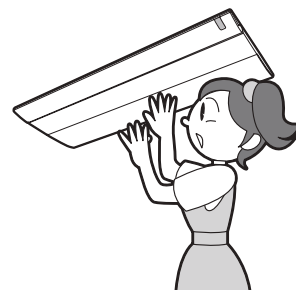

お手入れのしかた

### 積雪のときは

- 室外機の吸い込み口や吹き出し口が雪でふさがれますと、暖まりにくくなったり故障の原因になったりします。積雪地では防雪の処置をお願いします。詳しくは、お買い上げの販売店にご相談ください。

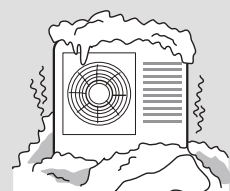

# 据え付けについて

## 警告

- 据付工事や電気工事は専門の技術が必要なため、販売店に依頼する費用など詳しいことは、お買い求めの販売店にご相談ください。
- 据付場所については、販売店とよく相談して決める
- アース(接地)を確実に行う  
感電防止のほか静電気の障害や雑音を防ぐ効果もあります。

## 据付場所

- 室内機およびリモコンは、テレビやラジオ、ラジオのアンテナから1m以上離してください。1m以上あっても受信感度の弱い場合は、雑音が小さくなるまで離してください。
- 海浜地区で潮風が直接当たる場所や温泉地帯など、周辺環境が特殊な場所でご使用になる場合は、お買い上げの販売店とよく相談してください。
- 調理場や機械工場など油の飛沫や油煙の立ちこめる場所、工場など電圧変動の多い所、電磁波を発生する病院や作業場、粉末や塵埃の多い工場への設置は避けてください。
- 室内機(吹き出し口)は火災報知器から、1.5m以上離して据え付けてください。

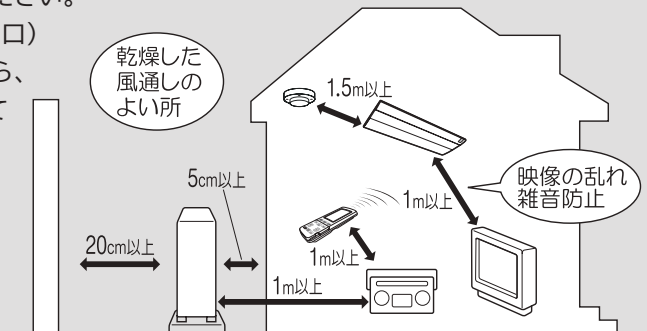

## 注意

- 室内機排水ホースおよび、室外機排水口(下面)からの排水が出るため、水はけのよい場所を選ぶ
- 可燃性ガスの漏れるおそれのある場所や、蒸気・油煙などの発生する所で使わない  
引火や爆発・樹脂の劣化や破損のおそれがあります。
- 特殊な用途(例えば電子機器や精密機器の維持、食品・毛皮・美術骨董品の保存、生物の培養・栽培飼育など)には使用しない  
ルームエアコンは日本工業規格(JISC9612)に基づき、一般の家庭でご使用いただくために製造されたものです。

## 電源について

- 電源は配電盤からエアコン専用にした回路をお使いください。

## 騒音にもご配慮を

- 据え付けにあたっては、エアコンの重量に十分耐える場所で、騒音や振動が増大しないような場所をお選びください。
- 室外機の吹き出し口からの冷・温風や騒音が、隣家の迷惑にならないような場所をお選びください。
- 室外機の吹き出し口付近に物を置きますと、機能低下や騒音増大のもとになりますので、障害物は置かないでください。
- エアコンを使用中に異常な音にお気づきの場合は、お買い上げの販売店にご相談ください。

## アースについて

## 警告

- 万一漏電したときの感電防止のために、アース(接地)を確実にを行う  
アース工事は「電気設備に関する技術基準」に従って行ってください。  
アース(接地)を行うと、感電防止のほか製品に触れたときに感じる静電気の障害や、リモコン操作時にテレビ、ラジオに入る雑音を防ぐ効果もあります。詳しくはお買い上げの販売店にご相談ください。
- 次のような場所にアース線を接続しない
  - ①ガス管…爆発のおそれがあります。
  - ②避雷針・電話のアース線…落雷のとき大きな電流が流れるおそれがあります。
  - ③水道管…塩ビ管ではアースの役目を果たさずまた、金属管では電蝕のおそれがあります。

## 注意

- 漏電遮断器を設置する  
据付場所によっては、D種接地工事のほか、さらに漏電遮断器を設置することが法律で義務づけられています。  
詳しくはお買い上げの販売店にご相談ください。

※修理を依頼される前に、次の点をもう一度お調べください。

# ランプ点滅について

ランプ点滅表示は、次のような内容のお知らせです。

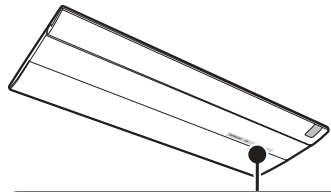

室内機のランプ表示	お知らせ内容	対応
<p>点灯⇔減光 (2秒点灯/1秒減光)</p>	<ul style="list-style-type: none"> <li>●「暖房」運転時の「予熱」、または室外機「みはって霜取り」運転中です。(故障ではありません。)</li> </ul>	<p>→ P.20</p>
<p>2回点滅⇔2秒消灯</p> <p>点滅</p>	<ul style="list-style-type: none"> <li>●強制冷房運転中です。(販売店でを行う操作です。)</li> <li>●室内機または室外機に異常が発生しています。ランプの点滅回数を確認してください。</li> </ul>	<p>→ P.52</p>
<p>点滅</p>	<ul style="list-style-type: none"> <li>●フィルター類の取り付けを確認してください。 → P.44~49</li> </ul> <p>確認後も点滅しているときは、フィルター掃除部に異常が発生しています。この場合、フィルター掃除運転はできませんが、他のエアコンの機能は影響なく運転できます。</p>	<p>お買い上げの販売店にご連絡ください。 アフターサービスについては → P.62</p>
<p>点灯⇔減光 (1秒点灯/1秒減光)</p> <p>点滅10秒間 (1秒点灯/1秒消灯)</p>	<ul style="list-style-type: none"> <li>●リモコンの <sup>パネル</sup>開/閉 ボタンで可動パネルを開ける操作と <sup>手動掃除</sup>ボタンで手動フィルター掃除運転をする操作が重なると、掃除運転は待機状態になります。このときに行う表示です。</li> <li>●手動でフィルター掃除運転ができないときに <sup>手動掃除</sup> を押したためです。(故障ではありません。)</li> </ul>	<p>→ P.37</p>
<p>点滅</p>	<ul style="list-style-type: none"> <li>●イオンミスト発生部、イオンミストユニットにホコリやチリが付着していないか確認し、汚れている場合はお手入れしてください。お手入れ後も点滅しているときはイオンミストユニットに異常が発生しています。この場合、イオンミスト運転はできませんが、他のエアコンの機能は影響なく運転できます。再度 <sup>イオン</sup> を押して、イオンミスト運転を解除すればランプ点滅は消えます。</li> </ul>	<p>お買い上げの販売店にご連絡ください。 アフターサービスについては → P.62</p>

困ったとき

※修理を依頼される前に、次の点をもう一度お調べください。

# 運転を停止したのにランプが点灯している

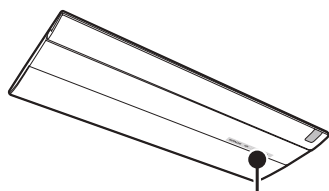

室内機のランプ表示	リモコン表示	お知らせ内容
<p>ミスト クリーンみはり タイマー 運転</p> <p>点灯⇄減光 (2秒点灯/1秒減光)</p>		<p>●「みはって霜取り」運転を行っています。 → P.20</p>
<p>ミスト クリーンみはり タイマー 運転</p> <p>点灯</p>		<p>●「フィルター掃除」運転を行っています。 → P.36</p>
<p>ミスト クリーンみはり タイマー 運転</p> <p>点灯</p>	+ (内部クリーン)	<p>●「内部クリーン」運転を行っています。 → P.34</p>
<p>ミスト クリーンみはり タイマー 運転</p> <p>減光</p> <p>点灯 (クリーン・みはり ランプは減光)</p>	+ (カビ見張り)	<p>●「カビ見張り」運転を行っています。 → P.34</p>
<p>ミスト クリーンみはり タイマー 運転</p> <p>点灯</p>		<p>●「入タイマー」予約中になっています。 → P.38</p>



※修理を依頼される前に、次の点をもう一度お調べください。

# 音について

エアコンの運転中には、さまざまな音がします。

次のような音は、エアコンが正常に運転しているときに発生する音です。

運転内容	発生する音
電源投入時	<b>カタカタ</b> 電磁弁の動作音
運転開始時など	<b>バサバサ</b> 室内機ファンの回転数が変わる音
運転中	<b>シュルシュル/シャー/ボコボコ/プシュ</b> 冷媒がパイプの中を流れる音、流れを切り換える弁の音
	<b>キシキシ</b> 温度変化で室内機が膨張・収縮する音
	<b>運転音の大きさが変わる</b> 室温の変化に応じて、運転パワーが変わる音 <b>パワフル</b> が設定されていると、室内機の運転音が大きくなる場合があります。 気になる場合は、 <b>パワフル</b> を解除してください。→P.32
	<b>チャラチャラ</b> 冷房・除湿・涼快運転時の、除湿水を排水するためのポンプが露受皿の除湿水を吸い上げるときの音です。
フィルター掃除運転中	<b>ウーン/ブーン</b> フィルター掃除ユニットの移動音(モーター音)
	<b>チリチリ</b> フィルター掃除ユニットが掃除している音
	<b>パチン/パタン</b> フィルター掃除ユニットの動作音
イオンミスト運転	<b>ジー/パチパチ</b> イオンミストユニットにホコリやチリが付着していませんか。→P.50

※修理を依頼される前に、次の点をもう一度お調べください。

## 運転について

こんなときは	ここを確認してください
運転しない	<ul style="list-style-type: none"><li>● 停電やヒューズ、ブレーカーが切れていませんか。</li><li>● リモコン乾電池の消耗や⊕⊖が逆になっていませんか。</li></ul>
よく冷えない よく暖まらない	<ul style="list-style-type: none"><li>● 「室温」の設定は適正になっていませんか。</li><li>● 室内機や室外機の吹き出し口、吸い込み口が障害物でふさがれていませんか。</li><li>● 風速が「微」や「静」になっていませんか。 → P.30</li><li>● 上下風向板は運転内容に合った位置になっていませんか。 → P.28</li><li>● エアフィルター(ステンレスフィルター)にホコリが溜まっていませんか。 → P.44</li></ul>
お部屋の室温・湿度がリモコンの設定温度・湿度にならない	<ul style="list-style-type: none"><li>● 在室人数や室内、室外の条件によっては、実際の室温や湿度がリモコンの設定温度や湿度にならない場合があります。</li></ul>

## 可動パネルについて

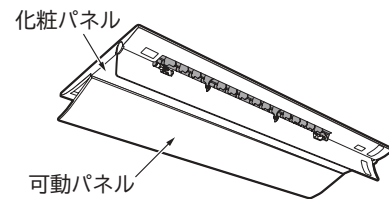

こんなときは	ここを確認してください
運転停止時に閉じない	<ul style="list-style-type: none"><li>● 可動パネルと本体をつなぐフックまたはラッチが外れていませんか。 → P.44~47</li></ul>

## においについて

こんなときは	においの元は
においがする	<ul style="list-style-type: none"><li>● においを発生させる物質は使用していません。室内機が室内の空気に含まれている食品や化粧品・タバコなどいろいろなにおいを吸い込み、これを吹き出すためです。</li><li>● 壁やじゅうたん・家具・衣類などにしみこんだにおいを吸い込み、これを吹き出すためです。エアコンのお手入れをおすすめします。それでも解決しない場合はお買い上げの販売店にご相談ください。</li></ul>

※修理を依頼される前に、次の点をもう一度お調べください。

# フィルター掃除運転について

## こんなときは

## ここを確認してください

電源投入時、自動的に運転する

●フィルター掃除部の動作確認のためです。→P.13

「クリーン・みはり」ランプが  
1秒点灯/1秒減光している

●停止中にリモコンで<sup>パネル</sup>開/閉を操作して可動パネルを開けているときに<sup>手動掃除</sup>ボタンを押しませんでしたか。→P.37

「クリーン・みはり」ランプが  
10秒間点滅する

●手動フィルター掃除運転中にリモコンで<sup>パネル</sup>開/閉ボタンを押しませんでしたか。→P.37

「クリーン・みはり」ランプが  
4秒点灯/1秒消灯している

●手動でフィルター掃除運転ができないときに<sup>手動掃除</sup>を押しませんでしたか。→P.37

フィルター掃除運転しない

●エアフィルター(ステンレスフィルター)、フィルター掃除ユニットが正しく取り付けられていますか。→P.44~47

●「フィルター掃除なし」の設定になっていませんか。→P.37  
「手動」フィルター掃除運転は可能です。

●「おやすみ」運転、または「切タイマー」運転での停止時ではありませんか。この運転の停止時には自動フィルター掃除運転の頻度を下げています。→P.36

いろいろな音がする

●フィルター掃除ユニットの動作音です。→P.36

フィルター掃除ユニットが  
途中で止まっている

●フィルター掃除運転中にリモコン<sup>パネル</sup>開/閉を押すと、フィルター掃除ユニットが途中で停止します。  
リモコン<sup>パネル</sup>開/閉を押して、可動パネルを閉じると、フィルター掃除運転を再開します。→P.37

エアフィルター(ステンレスフィルター)  
にホコリが残っている

●エアフィルターに溜まるホコリやチリの量は、使用環境やフィルター掃除運転のひん度などにより変わり、ホコリが残る場合があります。その場合は、エアフィルター(ステンレスフィルター)のお手入れをしてください。→P.44

# リモコンについて

## こんなときは

## ここを確認してください

送信しない

●リモコンホルダーに取り付けた状態で操作していませんか。→P.16

●リモコンの乾電池の消耗や、⊕⊖が逆になっていませんか。→P.14

●リモコンの点検方法にしたがって、送信できるかを確認してください。→P.51

※修理を依頼される前に、次の点をもう一度お調べください。

## 室内機から霧が出る

こんなときは

霧が出る

ここを確認してください

- 室内の空気が、エアコンの冷気で急速に冷やされ霧になる場合があります。

## 運転を「停止」しても室外機のファンが回っている

こんなときは

運転を「停止」しても、  
室外機のファンが  
回っている

ここを確認してください

- 運転を「停止」にしても、室外機のファンは電気部品を冷やすために10～60秒間回り続けます。

## 室外機から水が出る、湯気が立つ



こんなときは

湯気が立つ

ここを確認してください

- 室外機の「みはって霜取り」運転で溶けた水が蒸発するためです。

水が出る

- 暖房時には、室外機より凝縮水や霜取り(みはって霜取り)時の水が流れ出ます。寒冷地ではこれらの水が氷結してしまうこともありますので、室外機に設けてある排水口をふさがないでください。
- 公団吊り等をする場合は、排水口にブッシュとドレンパイプを取り付けて排水処理をしてください。
- 冷房時にも配管等に結露した凝縮水が流れ出ることがあります。

## 排水ホースから黒い水・赤い水が出る

こんなときは

排水ホースから黒い  
水が出る

ここを確認してください

- 室内機の熱交換器に含まれる脱臭成分が、一時的に流れ出るためです。排水量4～5ℓ程度できれいになります。また、その後も性能は変わりません。

排水ホースから赤い  
水が出る

- 赤い水は、一般的に水中や土壌などにいる特定の菌が、適度な温度・湿度・養分により排水口付近で繁殖したものです。エアコン内部から排出されたものではありません。  
※変色する水の色は、菌の種類や温度・湿度などの環境の違いにより異なります。

# こんなときは、すぐ販売店へ

55～60ページにしたがって調べていただき、それでも具合の悪いときや下のような現象が出たときは、専用ブレーカーを“OFF(切)”にして、すぐにお買い上げの販売店にご連絡ください。

アフターサービスについては **→P.62** をご覧ください。

## こんなときは

- ブレーカーやヒューズがたびたび切れる。
- スイッチの動作が不確実。
- 誤ってエアコン内部に異物や水を入れてしまった。
- コードの過熱やコードの被覆に破れがある。
- 室内機表示部の「タイマー」ランプが点滅している。

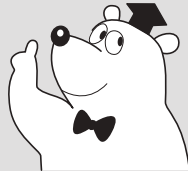

### 室内機のランプ表示

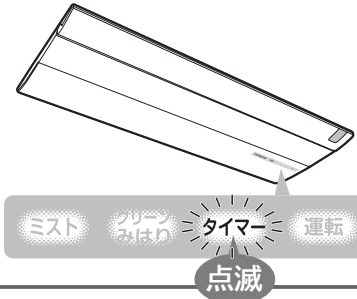

# 長期使用製品安全表示制度に基づく本体表示について

## 本体への表示内容

※経年劣化により危害の発生が高まるおそれがあることを注意喚起するために電気用品安全法で義務付けられた以下の表示を室内機の銘板に行っています。

【製造年】(室内機の銘板の中に西暦4桁で表示してあります)

## 注意

※【設計上の標準使用期間】 10年  
設計上の標準使用期間を超えてお使いいただいた場合は、経年劣化による発火・けが等の事故に至るおそれがあります。

## 設計上の標準使用期間とは

※運転時間や温湿度など、右記の標準的な使用条件に基づく経年劣化に対して、製造した年から安全上支障なく使用することができる標準的な期間です。

※設計上の標準使用期間は、無償保証期間とは異なります。また、一般的な故障を保証するものでもありません。

日立家電品の長期使用についてのご相談は日立長期使用家電品相談窓口 **→P.63** へご相談ください。

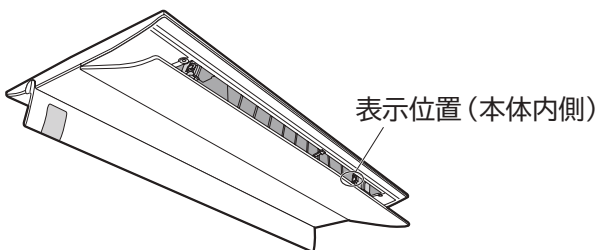

## 標準使用条件

JIS C 9921-3「ルームコンディショナの設計上の標準使用期間を設定するための標準使用条件」

環境条件	電源電圧	製品の定格電圧による
	周波数	50及び/又は60Hz
	冷房室内温度	27℃(乾球温度)
	冷房室内湿度	47%(湿球温度19℃)
	冷房室外温度	35℃(乾球温度)
	冷房室外湿度	40%(湿球温度24℃)
	暖房室内温度	20℃(乾球温度)
	暖房室内湿度	59%(湿球温度15℃)
	暖房室外温度	7℃(乾球温度)
	暖房室外湿度	87%(湿球温度6℃)
負荷条件	設置条件	製品の据付説明書による標準設置
	住宅 部屋の広さ	木造平屋、南向き和室、居間 製品能力に見合った広さの部屋(畳数)
想定時間	1年間の使用日数	東京モデル 冷房6月2日から9月21日までの112日間 暖房10月28日から4月14日までの169日間
	1日の使用時間	冷房：9時間/日 暖房：7時間/日
	1年間の使用時間	冷房：1,008時間/年 暖房：1,183時間/年

●設置状況や環境、使用頻度が上記の条件と異なる場合、または、本来の使用目的以外でご使用された場合は、設計上の標準使用期間より短い期間で経年劣化による発火・けが等の事故に至るおそれがあります。

# 保証とアフターサービス (必ずお読みください)

## ■保証書(添付)

- 保証書は、必ず「お買い上げ日・販売店名」などの記入をお確かめのうえ、販売店から受け取っていただき、内容をよくお読みのと、大切に保管してください。
- 保証期間はお買い上げの日から1年間です。(ただし、冷凍サイクル部分は5年間です。)なお、保証期間中でも有料になることがありますので保証書をよくお読みください。

## ■再据付工事のお申し込みは

- 販売店に再据付工事(転居または別の部屋への接続)を依頼する場合は、据付工事の繁忙期に当たる夏期は工事が遅れぎみになりますので、できるだけ避けるようお願いいたします。また、据付工事は専門の技術が必要です。費用など詳しいことは、お買い上げの販売店にご相談ください。

## ■修理を依頼されるときは(出張修理)

- 55~60ページにしたがって調べていただき、なお異常があるときは、専用ブレーカーを“OFF(切)”にしてから、お買い上げの販売店にご連絡ください。
- ご連絡していただきたい内容  
アフターサービスをお申し付けいただくときは、下のことをお知らせください。

品名	日立ルームエアコン	
型式	RAP-25SC2 RAP-28SC2 RAP-36SC2 RAP-40SC2 RAP-50SC2 RAP-56SC2	 型式表示 リモコン型式 (扉内側) RAR-4G1
お買い上げ日	年 月 日	
故障状況	できるだけ具体的に	
ご住所	付近の目印等も併せてお知らせください。	
お名前		
電話番号	( ) -	
訪問希望日		

※型式は保証書にも記載されています。

## ■補修用性能部品の保有期間

- エアコンの補修用性能部品の保有期間は、製造打ち切り後10年です。補修用性能部品とは、その製品の機能を維持するために必要な部品です。

## ■転居されるときは

- ご転居により、お買い上げの販売店のアフターサービスを受けられなくなる場合は、前もって販売店にご相談ください。ご転居先での日立の家電品取扱店を紹介させていただきます。

## ■ご不明な点や修理に関するご相談は

- 修理に関するご相談ならびにご不明な点は、お買い上げの販売店または「お客様ご相談窓口」[→P.63](#)にお問い合わせください。

- 保証期間中は修理に際しましては保証書(別添)をご提示ください。保証書の規定に従って、販売店が修理させていただきます。
- 保証期間が過ぎているときは修理すれば使用できる場合には、ご希望により修理させていただきます。
- 修理料金のしくみ

修理料金 = 技術料 + 部品代 + 出張料  
などで構成されています。

### 技術料

診断・部品交換・調整・修理完了時の点検などの作業にかかる費用です。技術者の人件費・技術教育費・測定機器など設備費・一般管理費などが含まれます。

### 部品代

修理に使用した部品代金です。その他修理に付帯する部材などを含む場合もあります。

### 出張料

商品のある場所へ技術者を派遣する場合の費用です。別途、駐車料金をいただく場合があります。

# お客様ご相談窓口

日立家電品についてのご相談や修理はお買上げの販売店へ

なお、転居されたり、贈答品の修理などで、ご不明な点は下記窓口にご相談ください。

## 修理に関するご相談窓口

**TEL 0120-3121-68**

携帯電話・PHSから 0570-0031-68(有料)

**FAX 0120-3121-87**

(受付時間)9:00~19:00(月~土)9:00~17:30(日、祝日)

## 商品情報やお取り扱いについてのご相談窓口

**TEL 0120-3121-11**

携帯電話・PHSから 050-3155-1111(有料)

**FAX 0120-3121-34**

(受付時間)9:00~17:30(月~土)9:00~17:00(日、祝日)  
年末年始は休ませていただきます。

出張修理のご用命はインターネットからもお申し込みいただけます。

URL <http://kadenfan.hitachi.co.jp/afterservice/toiawase.html> または   「お問い合わせ」ページ  ボタンより入力画面にお進みください。

(注)対象製品をご確認のうえお申し込みください。

- 「持込修理」および「部品購入」については、上記サービス窓口にて各地区のサービスセンターをご紹介します。
- ご相談、ご依頼いただいた内容によっては弊社のグループ会社に個人情報を提供し対応させていただくことがあります。
- 修理をご依頼いただいたお客様へ、アフターサービスに関するアンケートハガキを送付させていただくことがあります。
- 上記窓口の内容は、予告なく変更させていただく場合があります。

日立家電品の長期使用についてのご相談は日立長期使用家電品相談窓口へ

## 日立長期使用家電品相談窓口

**TEL 0120-145-458**

(受付時間) 9:00~17:30(月~金)

土、日、祝日および年末年始は休ませていただきます。

携帯電話、PHSからもご利用できます。

- ご相談、ご依頼いただいた内容によっては弊社のグループ会社に個人情報を提供し対応させていただくことがあります。
- 上記窓口の内容は、予告なく変更させていただく場合があります。

# 仕様

このルームエアコンは日本国内家庭用です。  
電源電圧や電源周波数の異なる海外では使用できません。  
また、アフターサービスもできません。

型式	室内機		室外機		室内機		室外機	
	RAP-25SC2	RAC-P25SC2	RAP-28SC2	RAC-P28SC2	RAP-36SC2	RAC-P36SC2	RAP-36SC2	RAC-P36SC2
電源 (V)	単相200							
定格周波数 (Hz)	50・60共用							
冷房	定格能力 (kW)	2.5 (0.5~3.6)		2.8 (0.5~3.8)		3.6 (0.9~4.2)		
	定格消費電力 (W)	590 (155~1,000)		685 (155~1,020)		1,030 (180~1,160)		
	運転電流 (A)	3.3		3.8		5.7		
	運転音 (dB:音響パワーレベル)	53	54	54	55	56	57	
	JIS C9612:2005 (dB:音圧レベル)	37	43	38	44	40	46	
	冷房面積の目安 (㎡)	鉄筋アパート南向き洋室	17		19		25	
	木造南向き和室	11		13		16		
暖房	定格能力 (kW)	3.6 (0.6~6.6)		4.0 (0.6~6.6)		4.8 (0.8~7.9)		
	定格消費電力 (W)	920 (130~2,315)		1,050 (130~2,315)		1,460 (140~2,940)		
	運転電流 (A)	5.1		5.8		8.1		
	運転音 (dB:音響パワーレベル)	54	56	55	58	56	58	
	JIS C9612:2005 (dB:音圧レベル)	38	45	39	47	40	47	
	暖房面積の目安 (㎡)	鉄筋アパート南向き洋室	16		18		22	
	木造南向き和室	13		15		17		
通年エネルギー消費効率 (APF)	5.2		5.2		4.8			
JIS C9612:2005	5.3		5.2		4.8			
区分名	H		H		I			
製品質量 (kg)	15	41	15	41	15	41		
外形寸法 (mm) (高さ×幅×奥行)	185×998×378	600×792×299	185×998×378	600×792×299	185×998×378	600×792×299		

型式	室内機		室外機		室内機		室外機	
	RAP-40SC2	RAC-P40SC2	RAP-50SC2	RAC-P50SC2	RAP-56SC2	RAC-P56SC2	RAP-56SC2	RAC-P56SC2
電源 (V)	単相200							
定格周波数 (Hz)	50・60共用							
冷房	定格能力 (kW)	4.0 (0.9~4.8)		5.0 (0.9~5.2)		5.6 (0.9~5.8)		
	定格消費電力 (W)	1,180 (180~1,530)		1,995 (180~2,000)		2,170 (180~2,175)		
	運転電流 (A)	6.6		11.1		12.1		
	運転音 (dB:音響パワーレベル)	61	61	65	63	65	63	
	JIS C9612:2005 (dB:音圧レベル)	45	50	49	52	49	52	
	冷房面積の目安 (㎡)	鉄筋アパート南向き洋室	28		34		39	
	木造南向き和室	18		23		25		
暖房	定格能力 (kW)	5.6 (0.8~8.1)		6.3 (0.8~8.1)		6.7 (0.8~8.7)		
	定格消費電力 (W)	1,810 (140~2,950)		1,985 (140~2,950)		2,100 (140~2,990)		
	運転電流 (A)	10.1		11.0		11.7		
	運転音 (dB:音響パワーレベル)	60	60	64	61	64	63	
	JIS C9612:2005 (dB:音圧レベル)	44	49	48	50	48	52	
	暖房面積の目安 (㎡)	鉄筋アパート南向き洋室	25		29		30	
	木造南向き和室	20		23		24		
通年エネルギー消費効率 (APF)	4.8		4.4		4.3			
JIS C9612:2005	4.8		4.4		4.3			
区分名	I		J		J			
製品質量 (kg)	15	41	15	41	15	42		
外形寸法 (mm) (高さ×幅×奥行)	185×998×378	600×792×299	185×998×378	600×792×299	185×998×378	600×792×299		

- この仕様表は、JIS C9612:2013(日本工業規格)にもとづいた数値です。
- 運転停止中の消費電力は2Wです。(プレーカーOFF時は0W)
- ( )内は能力、消費電力の可変幅を表示しています。
- 区分名とは、家庭用品品質表示法にもとづく表示です。

困ったとき



# 別売部品

部品名	型式	備考	希望小売価格
アレロフ フィルター 	SP-VCF11	アレロ物質の活動を抑制します。 1セットで約10年ご使用になれます。	2,000円(税別)

●商品によっては品切れ、仕様変更の場合がございますので、販売店にお問い合わせください。

## 別売りの「空清フィルター」(アレロオフフィルター)を取り付ける

型式：SP-VCF11

### 空清フィルターの取り付けかた

- 1 可動パネルを開ける →P.44
- 2 専用ブレーカーを“OFF(切)”する
- 3 エアフィルターを取り外す →P.44
- 4 アレロオフフィルターを取付枠に合わせて取り付ける
- 5 エアフィルターを元通り取り付ける →P.45
- 6 専用ブレーカーを“ON(入)”する →P.45

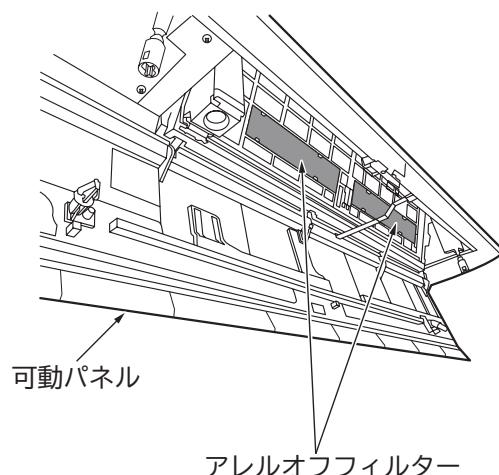

### お手入れのしかた

2年に一度を目安に確認して、汚れが気になるときはお手入れしてください。

- アレロオフフィルターを取り外し、水洗いしてください。
- 汚れが落ちにくい場合は、40℃以下のぬるま湯で洗ってください。
- 陰干しして完全に乾かしてください。
- アレロオフフィルターは10年を目安にお取り換えをおすすめします。

# このエアコンの除菌・防カビ・脱臭などの試験機関・試験方法について

<p>特長</p>	<p>■除菌・防カビ・脱臭の機能について(室内機)</p> <ul style="list-style-type: none"> <li>●熱交換器はチタン触媒で脱臭。 さらに除菌・防カビ効果があります。</li> <li>●ステンレスフィルターで除菌します。</li> <li>●ダストボックスに防カビ剤を添加し防カビ効果があります。</li> </ul>	<p>■イオンミストについて(室内機)</p> <ul style="list-style-type: none"> <li>●浮遊カビを抑制します。</li> <li>●繊維に付着したニオイを低減します。</li> <li>●空気中のニオイを脱臭します。</li> </ul> <p>※本商品は「医療機器」ではありません。</p>
<p>試験機関・試験方法など</p>	<p>【除菌】</p> <ul style="list-style-type: none"> <li>●効果の確認を行った試験機関名： 一般財団法人 ポーケン品質評価機構</li> <li>●試験方法：JIS Z 2801定量試験(フィルム密着法)</li> <li>●除菌の方法： ステンレスに含まれる金属イオン、チタン触媒</li> <li>●除菌を行っている対象部分の名称： ステンレスフィルター、熱交換器</li> <li>●試験結果：抗菌活性値99%抑制</li> </ul> <p>※エアコンから出る空気を除菌しているわけではありません。</p> <p>【防カビ】</p> <ul style="list-style-type: none"> <li>●効果の確認を行った試験機関名： 一般財団法人 ポーケン品質評価機構</li> <li>●試験方法：防カビ試験方法(ハロー法)</li> <li>●防カビの方法：チタン触媒</li> <li>●防カビを行っている対象部分の名称： 熱交換器(室内機)、ダストボックス</li> <li>●試験結果：防カビ効果あり</li> </ul> <p>※カビの発生をすべて防げるものではありません。</p> <p>【脱臭】</p> <ul style="list-style-type: none"> <li>●抑制の手段：チタン触媒</li> <li>●測定対象：アンモニアガス</li> <li>●測定方法：1㎡ボックスにアンモニアガスを注入し エアコンを送風運転して濃度減衰を測定</li> <li>●アンモニア除去率約59%(30分後)</li> </ul> <p>※タバコの有害物質(一酸化炭素等)は除去できません。 ※常時発生し続ける成分(建材臭・ペット臭等)はすべて除去できるわけではありません。</p>	<p>【浮遊カビの抑制】</p> <ul style="list-style-type: none"> <li>●効果の確認を行った試験機関名： 財団法人 北里環境科学センター</li> <li>●試験方法：1㎡の試験ボックスに浮遊カビを噴霧し、空気を循環させた後、エアコンを稼働させながら「イオンミスト」を運転させ、浮遊カビの数を経時的に測定</li> <li>●浮遊カビの抑制方法：イオンミスト</li> <li>●試験結果：浮遊カビの抑制効果99%抑制(60分後)</li> </ul> <p>※1㎡試験室内での試験。60分後の結果であり、実使用空間での実証結果ではありません。 ※カビの発生をすべて防げるものではありません。</p> <p>【繊維に付着したニオイの低減】</p> <ul style="list-style-type: none"> <li>●抑制の手段：イオンミスト</li> <li>●測定対象：タバコ(20本分)</li> <li>●測定方法：14畳の試験室(エアコンから3m離れた、高さ90cmの点)にニオイをつけた布片を吊るし「イオンミスト」を運転させ、臭い識別装置で臭気強度減衰を測定</li> </ul> <p>※タバコの有害物質(一酸化炭素等)は除去できません。 ※常時発生し続ける成分(建材臭・ペット臭等)はすべて除去できるわけではありません。</p> <p>【空気中のニオイの脱臭】</p> <ul style="list-style-type: none"> <li>●抑制の手段：イオンミスト、チタン熱交換器</li> </ul> <p>※タバコの有害物質(一酸化炭素等)は除去できません。</p> <ul style="list-style-type: none"> <li>●測定対象：タバコ</li> </ul> <p>※常時発生し続ける成分(建材臭・ペット臭等)はすべて除去できるわけではありません。</p> <ul style="list-style-type: none"> <li>●測定方法：1㎡ボックスによるJEM1467の脱臭性能試験</li> </ul> <p>※試験容器内の試験結果です。</p>

MEMO

---

---

---

---

---

▶ ◀

---

---

---

---

---

▶ ◀

---

---

---

---

---

▶ ◀

---

---

---

---

---

▶ ◀

---

---

---

---

---

長年ご使用のエアコンの点検を！ ●ルームエアコンの補修用性能部品の保有期間は、製造打ち切り後10年です。

### 愛情点検



このような症状は  
ありませんか？

- こげ臭いにおいがする。
  - 専用ブレーカーが頻繁に落ちる。
  - 架台や吊り下げ等の取付部品が腐食していたり、取付がゆるんでいる。
  - 室内機から水漏れがする。
- 
- 運転音が異常に高くなる。
  - その他の異常や故障がある。

「」使用中止

このような症状のときは、故障や事故防止のため、専用ブレーカーを“OFF(切)”にして、必ず販売店に点検・修理をご相談ください。



このJ-Mossグリーンマークは、特定の化学物質[鉛・水銀・カドミウム・六価クロム・PBB(ポリブロモビフェニル)・PBDE(ポリブロモジフェニルエーテル)]の含有率がJIS C 0950:2008による基準値以下であることを示しています。  
(規定の除外項目を除く)

詳しい情報は、ホームページでご覧いただけます。<http://www.hitachi-ap.co.jp/company/environment/kankyo/jmoss/>

## 廃棄時にご注意願います

- 2001年4月施行の家電リサイクル法では、お客様がご使用済みのエアコンを廃棄される場合は、収集・運搬料金と再商品化等料金をお支払いいただき、対象品を販売店や市町村に適正に引き渡すことが求められています。

## お客様メモ

- 購入年月日・購入店名を記入しておいてください。サービスを依頼されるときに便利です。

ご購入年月日	年 月 日
購 入 店	
電 話 番 号	( )

## 日立ジョンソンコントロールズ空調株式会社

〒105-0022 東京都港区海岸一丁目16番1号 ニューピア竹芝サウスタワー

RAP-25SC2 RAP-40SC2  
RAP-28SC2 RAP-50SC2 ㊞  
RAP-36SC2 RAP-56SC2

RAP-25SC2  
RAP-40SC2  
RAP-28SC2  
RAP-50SC2  
RAP-36SC2  
RAP-56SC2  
NNNNNNNN