

HITACHI

Inspire the Next

取扱説明書

保証書・据付説明書別添付

日立ルームエアコン

型式 家庭用

暖房エアコン
寒さ知らず
白くまぐん
日立PAMエアコン



オールエーエフ	ディー	シー
RAF-D36C		
室外機	オールエーシー	エフディー
	RAC-FD36C	
リモコン	オールエーアール	ビー
	RAR-4P1	
オールエーエフ	ディー	シー
RAF-D40C2		
室外機	オールエーシー	エフディー
	RAC-FD40C2	
リモコン	オールエーアール	ビー
	RAR-4P1	
オールエーエフ	ディー	シー
RAF-D50C2		
室外機	オールエーシー	エフディー
	RAC-FD50C2	
リモコン	オールエーアール	ビー
	RAR-4P1	

このたびは、日立ルームエアコンをお買い上げいただき、まことにありがとうございました。

この取扱説明書をよくお読みになり、正しくご使用ください。

小さいお子様などにつきましても安全のために、警告・注意に記載されている部分に触れることのないようくれぐれもご注意ください。お読みになった取扱説明書は、保証書・据付説明書とともに大切に保存してください。

「安全上のご注意」 **→P.4~7** をお読み
いただき、正しくお使いください。

このルームエアコンは、一般家庭の人を対象と
した空調を目的とするものです。

食品・動植物・精密機器・美術品・医薬品等の
保存には使わないでください。

また、能力以上の負荷で使用しないでください。



この製品はオゾン層を破壊しない
冷媒を使用しています。



家庭用ルームエアコンには最大でCO₂(温暖化ガス)3,600kgに相当する
フロン類が封入されています。地球温暖化防止のため、移設・修理・廃棄
等にあたってはフロンの回収が必要です。

【冷媒の「見える化」表示について】

この表示は、家庭用エアコンに温暖化ガス(フロン類)が封入されていることを、ご認識
いただくための表示です。エアコンの取り外し時はフロンの回収が必要です。廃棄時には
家電リサイクル法の制度に基づき適正な引き渡しをしていただければ、確実にフロンの
適正処理がなされます。



日本国内家庭用
Use only in Japan.

おすすめかんたんガイド

おすすめかんたんガイド

◇寒いとき、ワンボタン暖房



(☞ 20ページ)

◇梅雨の季節から冬まで、カラッと快適



(☞ 22・23ページ)

押すたびに

カラッと除湿



ジメジメするとき

ランドリー



洗濯物を乾かしたいとき

けつろ抑制



冬場の結露を抑えたいとき

◇暑いとき、ワンボタン冷房



(☞ 21ページ)

◇健康冷房「涼快」

夏は、手足が冷えすぎず、カラッと涼しい。

涼快



(☞ 24ページ)



◇運転・停止ボタン

- 停止状態のとき、リモコンに表示されている運転モードで運転を開始します。
- 運転状態のとき、運転を停止します。

◇ミストで清潔
ミストでさわやか

お部屋のおいが気になるとき

休ミスト



(☞ 26ページ)



◇おやすみタイマー

おやすみ



(☞ 38・39ページ)

押すたびに

30分・1時間・2時間…9時間
タイマー時間を変更できます。

もくじ

ページ

おすすめかんたんガイド	●おすすめかんたんガイド	2
安全上のご注意	●安全上のご注意	4
ご使用の前に	●各部の名称と働き①・②・③・④	8
準備と確認	●リモコンの準備をしてください	14
	●空気清浄フィルターの取付けをしてください	16
運転のしかた	●室内機ボタンで運転	17
	●リモコンで選んで運転(暖房・カラッと除湿・冷房・涼快)	18
	●暖房運転	20
	●冷房運転	21
	●カラッと除湿運転	22
	●涼快運転	24
いろいろな機能の使いかた	●運転の種類と使える機能一覧表	25
	●イオンミスト(送風)運転	26
	●内部クリーン運転	27
	●ホットモード運転(暖房のみ)	28
	●おさえめ運転	29
	●チャイルドロックをするには	30
	●上下風向の調節	31
	●のびのび気流	32
	●左右風向の調節	33
	●タイマー予約運転	34
	●更に便利なタイマーの使いかた	36
●おやすみタイマー運転	38	
お手入れ	●お手入れ	40
上手な使いかた	●上手な使いかた	42
	●「カラッと除湿運転」「涼快運転」「ランドリー」のおすすめご利用方法	43
保証とアフターサービス	●故障かな?と思ったら	44
	●保証とアフターサービス	46
	●据え付けについて	47
	●定期点検	48
	●長期使用製品安全表示制度に基づく本体表示について	49
	●仕様	50
	●付属部品・別売部品について	50
	●このエアコンの特長と試験機関・試験方法などについて	51
●お客様ご相談窓口	裏表紙	

安全上のご注意

必ずお守りください。

お使いになる人や他の人への危害、財産への損害を未然に防止するため、必ずお守りいただくことを次のように説明しています。

■表示と内容を見逃して誤った使い方をしていたときに生じる危害や損害の程度を次の表示で区分し説明しています。

 **警告** …… この表示の欄は、「死亡または重傷を負うおそれがある」内容です。

 **注意** …… この表示の欄は、「傷害を負うおそれまたは物的損害を生じるおそれがある」内容です。





■お守りいただく内容の種類を次の絵表示で区分し、説明しています。(下記は絵表示の一例です)

 このような絵表示は、してはいけない「禁止」内容です。





 このような絵表示は、必ず実行していただく「強制」内容です。

●お読みになった後は、お使いになる方がいつでも見られる所に必ず保存してください。

警告

- **改造は行わない**
改造を行いますと、水漏れ・故障・感電・火災の原因になります。  禁止
- **据え付けは、お買い上げの販売店または専門業者に依頼する**
ご自分で据付工事をされ不備があると、水漏れや感電・火災の原因になります。  強制
- **アース(接地)を確実にを行う**
- **アース工事は、販売店または専門業者に依頼する**
アース線は、ガス管・水道管・避雷針・電話のアース線などに接続しないでください。
アース(接地)が不確実な場合は、故障や漏電のときに感電や火災の原因になります。  アース線接続
- **指定冷媒 (R410A) 以外は使用 (冷媒補充・入替え) しない**
機械の故障や破裂、けがの原因になります。  禁止

注意

- **湿気の多いところ、雨水など水気のあるところに設置するときは、漏電しゃ断器を取り付ける**
漏電しゃ断器が取り付けられていないと、感電の原因になることがあります。  強制
- **可燃性ガスの漏れるおそれのある場所へは、設置しない**
万一ガスが漏れて室外機の周囲にたまと、発火して火災の原因になることがあります。  禁止
- **除湿水は、確実に排水できるようにする**
排水経路に不備があると、室内・室外機から水が滴下し、家財などを濡らす原因になることがあります。  強制
- **指定以外の電源に接続しない**
指定以外の電源を使うと、電気部品が発熱し、火災の原因になります。  強制

警告

- 長時間冷風を身体に直接当てたり、冷やし過ぎたりしない
体調悪化や健康障害の原因になります。



禁止

- 長時間温風の吹き出し口付近で、皮膚の同じ場所を暖めるようなご使用は行わない
低温やけどや脱水症状などの原因になります。



禁止

- 室内・室外機の吹き出し口や吸い込み口をふさいだり、指や棒などを入れない
内部でファンが高速回転しておりますので、けがや故障の原因になります。
また、性能が低下します。



禁止

- 異常時（こげ臭いなど）は、運転を停止して専用ブレーカーを“OFF”にして
お買い上げの販売店またはお客様ご相談窓口にご相談する
異常のまま運転を続けると、故障や感電・火災の原因になります。



強制

- 安全器のヒューズの代わりに、針金や銅線などを使わない
故障や火災の原因になります。



禁止

- 落雷のおそれがあるときは、運転を停止し、専用ブレーカーを“OFF”にする
落雷の程度によっては、故障の原因になります。



強制

- エアコンが冷えない、暖まらない場合は冷媒の漏れが原因のひとつとして
考えられるので、お買い上げの販売店に相談する
エアコンに使用されている冷媒そのものは無害です。万一、冷媒が室内に漏れ、
ファンヒーター・ストーブ・コンロ等の火気に触れると有害な生成物が発生します。
刺激臭があるときには、すぐにエアコンを停止し窓等を開けて換気し、販売店に
ご連絡ください。



強制

- 室内機内部の洗浄はお客様自身では行わない
エアコンの洗浄には専門技術が必要なため、お買い上げの販売店に相談する
市販の洗浄剤などを使用しますと、樹脂部品の割れや排水経路の詰まりに至る
ことがあり、水たれや感電の原因にもなります。また、洗浄剤がイオンミスト
発生器の電極、電気品やモーターにかかると、感電や火災の原因になります。



禁止

安全上のご注意 (つづき)

⚠ 注意

●このエアコンは、一般家庭の人を対象とした空調を目的としたものですので、食品・動植物・精密機器・美術品・医療品等の保存など特殊用途には使用しないこれらの品物の品質低下の原因になることがあります。また、エアコンの機能や性能の低下、および故障の原因になることがあります。



●ぬれた手で、スイッチを操作しない
感電の原因になります。



●燃焼器具と一緒に運転するときは、こまめに換気を行う
換気が不十分な場合は、酸素不足の原因になることがあります。



●エアコンの風が直接あたる所に、燃焼器具を置かない
燃焼器具の不完全燃焼の原因になることがあります。



●長期間の使用で、傷んだままの据付台などで使用しない
室外機の落下につながり、けがなどの原因になります。



●エアコンを水洗いしたり、花瓶などの水の入った容器をのせたりしない
漏電によって、感電や発火の原因になります。



●動植物に直接風があたる場所には設置しない
動植物に悪影響を及ぼす原因になることがあります。



●お手入れをするときは必ず運転を停止し、専用ブレーカーを“OFF”にする
内部でファンが高速回転しておりますので、けがや故障の原因になります。



●長期間使わない場合は、安全のため専用ブレーカーを“OFF”にする
ホコリがたまって、発熱し火災の原因になることがあります。



●室外機や室内機の上に乗ったり、物を載せたりしない
落下や転倒などにより、けがの原因になります。



使用上の注意事項

安全上のご注意



⚠ 注意

使用上の注意事項

- 冷房・カラッと除湿・涼快運転時、窓や戸を開放した状態（部屋の湿度が80%を超えたまま）などで長時間運転をしない
上下風向板に露がつき、ときには露が落ち、家財を濡らす原因になることがあります。  禁止
- 能力以上の負荷（冷房・暖房能力以上の広い部屋や大勢の人が居るなど）で使用しない
設定室温に達しないことや、露が落ちて家財を濡らす原因になることがあります。  禁止
- 床面などワックスを塗布するときは、運転をしない
エアコン内部にワックスの成分が付着し、水漏れの原因となります。
ワックス塗布後は十分換気を行ってから運転してください。  禁止
- 室外機の吸い込み口や底面、アルミフィンにさわらない
けがの原因になります。  接触禁止
- 冷媒配管パイプや接続バルブにさわらない
やけどの原因になります。  接触禁止
- エアコンのお手入れ時には、手袋を着用する
けがの原因になります。  強制
- お手入れのとき以外は上下風向板にさわらない
やけどや故障の原因になります。  接触禁止
- 暖房運転時、空気吹き出し口や室内機の前方50cm以内に家具などの障害物を置かない
エアコン自体や家具などが変形する原因になります。  禁止

⚠ 警告

移設・修理時の注意事項

- 修理は、お買い上げの販売店または、修理窓口に依頼する
ご自分で修理をされ不備があると、感電や火災の原因になります。  強制
- エアコンを移動・再設置する場合は、お買い上げの販売店またはお客様ご相談窓口に依頼する
ご自分で移動・再設置され、不備があると、感電や火災の原因になります。  強制

各部の名称と働き①

◇室内機

マイクロメッシュ・ステンレスフィルター (内部にあります。)
(以下、ステンレスフィルター)

空気中のチリやホコリなどをキャッチします。(P.40ページ)

表示部

(P.10・11ページ)

空気清浄フィルター

吸い込み口内部にあります。
(P.16ページ)

室内機操作部

吸い込み口

受信部 (内部にあります)

リモコンからの信号を受信します。

リモコン

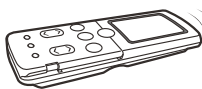

フロントパネル

イオンミスト発生部

吹き出し口内部にあります。

吹き出し口

⚠ “暖房” 運転時には吹き出し口付近が高温になりますのでご注意ください。小さいお子様には特にご注意ください。

リモコン取付具

壁や柱にリモコンを固定するときに使います。



配管・配線

◇室外機

排水ホース

“冷房” “カラッと除湿” “涼快” 運転時には室内機からの除湿水を室外へ排水します。

吸い込み口 (背面)

アース端子 (側面下部)

排水口 (下面)

吹き出し口

“暖房” 運転時には冷風を、“冷房” “涼快” 運転時には温風を、“カラッと除湿” 運転時には温風または冷風を吹き出します。

室外機について

- 運転を「停止」にしても、室外機のファンは電気部品を冷やすために10～60秒間回り続けます。
- 暖房時には、室外機より凝縮水や霜取り時の水が流れ出ます。寒冷地ではこれらの水が氷結してしまうこともありますので、室外機に設けられている排水口をふさがないでください。
- “冷房” 運転時にも配管等に結露した凝縮水が流れ出ることがあります。

各部の名称と働き②

◇室内機操作部

◆主操作ボタン

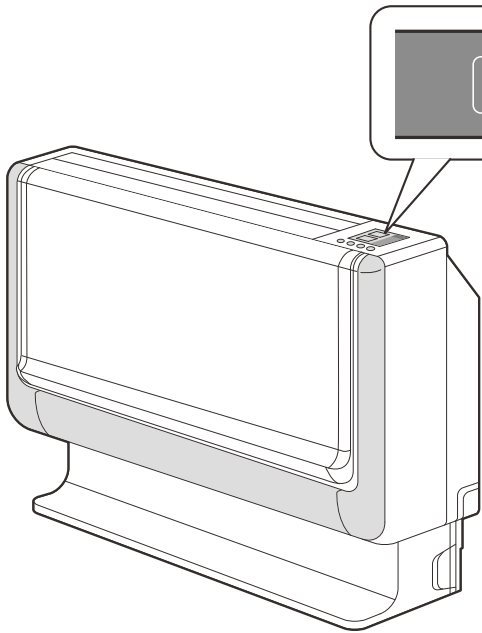

運転/停止ボタン

押すと運転、もう一度押すと停止します。
(☞ 17ページ)

おさえめ運転ボタン

- エアコン運転中に押すと、おさえめ運転に切り替わります。(☞ 29ページ)
- 3秒以上長押しすると、チャイルドロックを設定します。(☞ 30ページ)

室温設定ボタン

室温を設定します。

- ▲ : 設定室温を上げる。
- ▼ : 設定室温を下げる。

(☞ 17ページ)

◇フロントパネル内側操作部

◆フロントパネルを開けて操作します。(フロントパネルの開けかたは ☞ 16ページ)

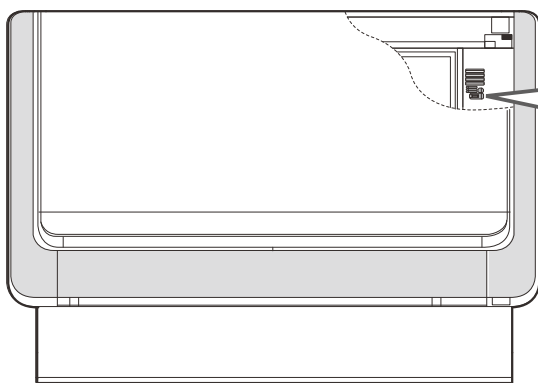

応急運転スイッチ (強制冷房スイッチ)

電池切れなどで、リモコンが使えないとき、応急運転スイッチを押すと、応急運転を行います。
(☞ 45ページ)

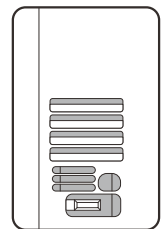

(5秒間長押しすると、強制冷房運転します。
これは販売店でを行う操作ですので、お客様は操作しないでください。(☞ 45ページ)

☆電源が入っていると運転していなくても、制御回路内で微少ですが、電気を消費します。ブレーカーを“OFF”にすることで、節電効果があります。

⚠ 注意

長期間使わないときは、専用ブレーカーを“OFF”にする。

お願い

外気温が低いときは、停止中でも機械保護のため室外機に通電されます。寒い季節はブレーカーを“OFF”にしないでください。(☞ 19ページ)

各部の名称と働き③

◇室内機表示部

チルトアップをすると、リモコンの信号を受信しやすくなります。

表示部の左側面にある凹部に指を入れて持ち上げると表示部を約60°の角度に立上げること(チルトアップ)ができます。

運転ランプ(黄色)

●点灯

暖房・カラッと除湿・冷房・涼快・イオンミスト・内部クリーン・ホットモード・おさえめ運転中。(☞20~29ページ)

●点灯したり暗くなったりの繰り返し (故障ではありません。)

予熱運転	運転開始後の2~3分間で室内機の熱交換器を暖めています。
霜取り運転	室外機の熱交換器に霜が付いた場合に、一旦、暖房運転を停止し、霜取り運転を行っています。(ご使用条件により、霜取り運転に入るひん度が変わります。)
オートフレッシュ霜取り運転	運転を停止したときに、室外機の熱交換器に霜が付いていた場合、霜取り運転を行っています。

タイマーランプ(橙色)

●点灯

タイマー予約時。(☞34~39ページ)

●点滅

強制冷房運転時、室内故障時。(☞44・45ページ)お買い上げの販売店にご相談ください。

おさえめランプ(緑色)

●点灯

おさえめ運転時。(☞29ページ)

イオンミストランプ(黄色)

●点灯

ランドリー・イオンミスト・内部クリーン運転中。(☞22・26・27ページ)

●点滅

イオンミスト発生器故障時。イオンミスト運転はできませんが、エアコンの他の機能は影響なく運転することができます。(☞45ページ)

設定室温表示部(赤色)

●点灯

リモコンまたは室内機ボタンで設定された室温を表示します。(☞11ページ)

現在室温表示部(赤色)

●点灯

室内機で読みとった室温を表示します。(☞11ページ)



☆「運転中室内機表示部が明るく感じるときは」☞42ページをご覧ください。

設定室温表示部

◆リモコンまたは室内機ボタンで設定された室温を表示します。

設定室温表示可能範囲：10～32℃ (☞ 17・18ページ)

但し、次のような場合は以下の表示となります。

- ブレーカーを“ON”した後、初めて室内機の  ボタンで運転された場合、暖房・カラッと除湿・冷房いずれかの運転になります。
 運転の種類が確定すると暖房の場合「23℃」、カラッと除湿の場合「室内機読みとり室温」、冷房の場合「27℃」で設定室温が表示されます。
- チャイルドロック設定中には、室内機設定室温表示部に  が点灯します。(☞ 30ページ)
 ※エアコン停止中は温度表示されません。

現在室温表示部

◆室内機で読みとった室温を表示します。

現在室温表示可能範囲：00～49℃ (0℃以下は全て「00」と表示されます。)

- 運転の種類が確定すると現在室温を表示します。

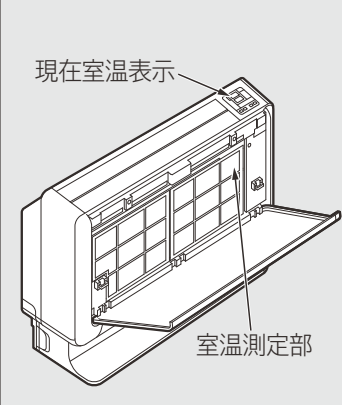

現在室温表示

室温測定部

現在室温の表示は、目安です。

- 表示する現在室温は室温測定部で読みとった数値ですので、お部屋の温度計とは数値が異なることがあります。
- 運転開始時、設定室温に達し運転を停止したとき、霜取り運転中は、実際の室温と大きく異なることがあります。
- エアコンの据付場所・周囲状況・ステンレスフィルターの汚れなどにより、実際の室温と大きく異なることがあります。

※エアコン停止中は温度表示されません。

☆ブレーカーを“ON”した直後の約2秒間は、右記の表示をして電源が入ったことをお知らせします。



各部の名称と働き④

◇リモコン

◆運転内容、タイマー予約内容などを室内機に送信します。

※リモコンのリセットスイッチを押した直後は、液晶表示が全点灯します。通常すべて表示されることはありません。12・13ページには、本ルームエアコンに有る機能のみ表示してあります。汎用の液晶を使用しているため、本ルームエアコンには無い機能も表示されます。

ご使用前に

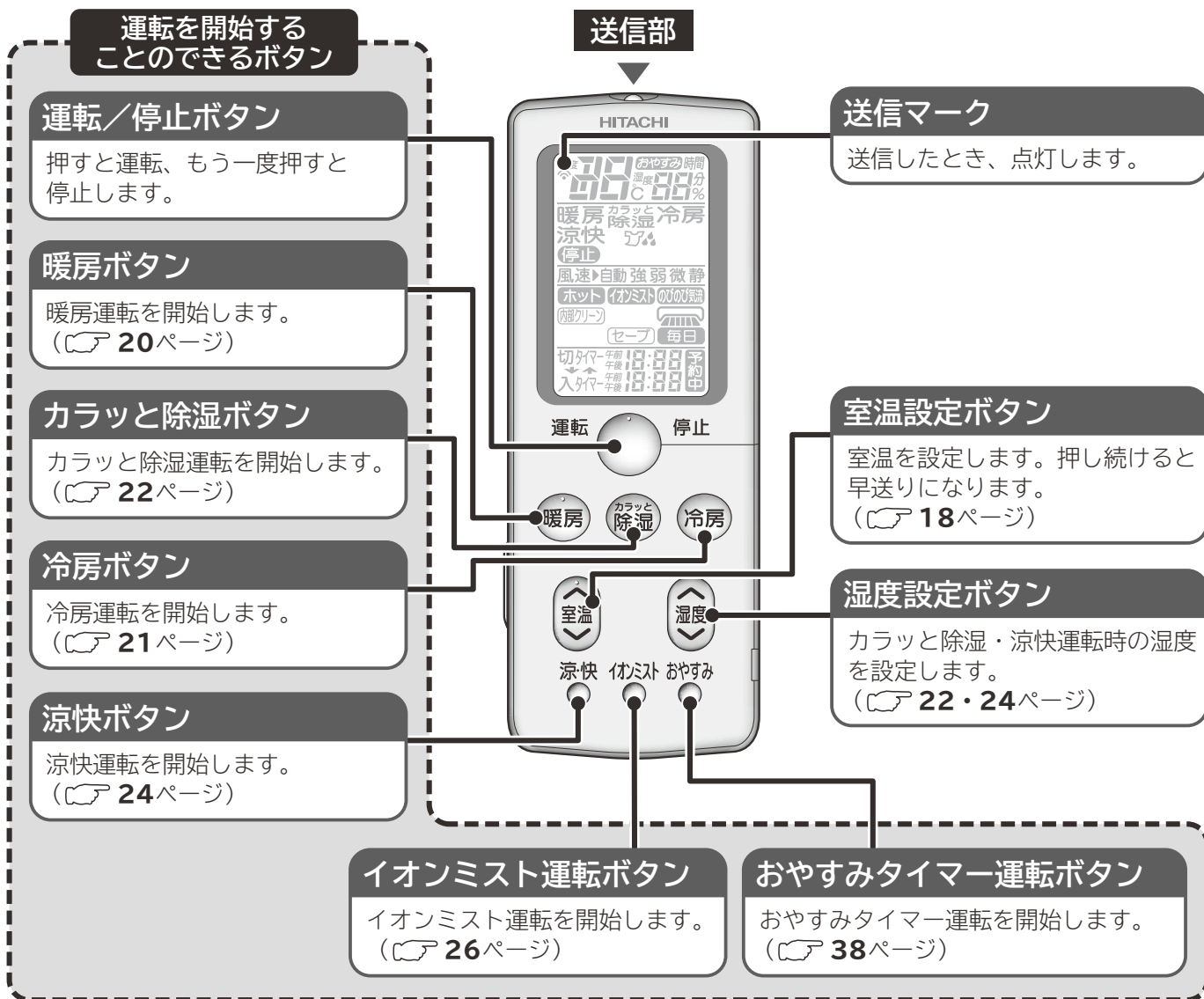

◆リモコンは、付属の取付具で柱や壁などに取り付けることができます。

※リモコンの操作は、付属の取付具から外して行い、送信してください。

リモコンの取り付け

- 上から差し込む。

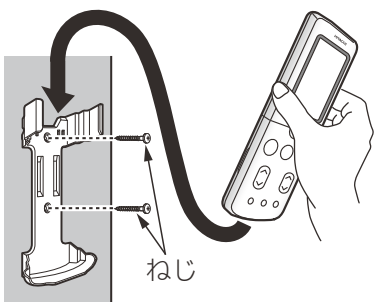

リモコンの取り外し

- 外すときはリモコンの上部を持って上に引き抜く。
- リモコンを左右にねじって取り外さないでください。裏ぶたが外れる場合があります。

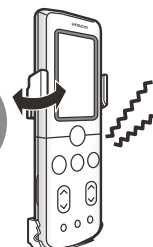
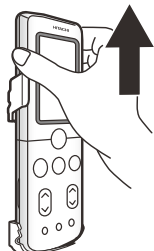

(扉を開いた状態)

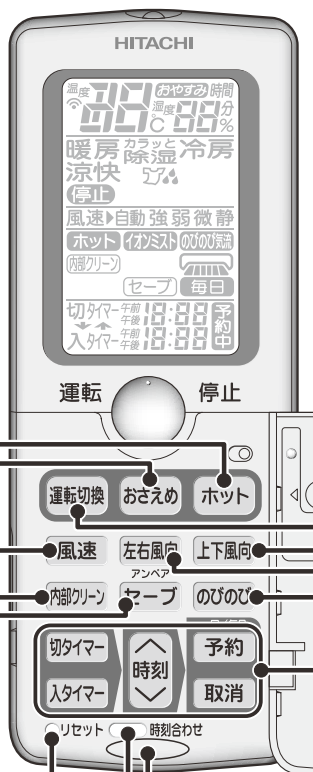

ホットモード運転ボタン

ホットモード運転を設定
できます。
(☞ 28ページ)

おさえめ運転ボタン

エアコン運転中に押すと
おさえめ運転の“ON/OFF”の
切り替えができます。
(☞ 29ページ)

風速切換ボタン

風速を選びます。
(☞ 18ページ)

**運転を開始する
ことのできるボタン**

内部クリーンボタン

内部クリーン運転を開始
します。
(☞ 27ページ)

セーブボタン

セーブ運転を開始します。
(☞ 15ページ)

運転切換ボタン

運転の種類を選びます。
(☞ 18ページ)

上下風向ボタン

上下風向板をスイングさせたり、
好みの角度に変えます。
(☞ 31ページ)

左右風向ボタン

左右風向板をスイングさせたり、
好みの角度に変えます。
(☞ 33ページ)

のびのび気流ボタン

のびのび気流をセットできます。
(☞ 32ページ)

タイマー合わせ部

リモコン型式

エアコン型式とリモコン型式の
組み合わせは下記のとおりです。

エアコン型式	リモコン型式
RAF-D36C	RAR-4P1
RAF-D40C2	
RAF-D50C2	

現在時刻ボタン

現在時刻のセットと確認に使
います。(☞ 14ページ)

リセットスイッチ

電池交換した後や、動作が正常
でないときに押してください。
(☞ 14ページ)

リモコンの準備をしてください

1 乾電池を入れる

- 単4形アルカリ乾電池 (LR03タイプ) を2本お使いください。

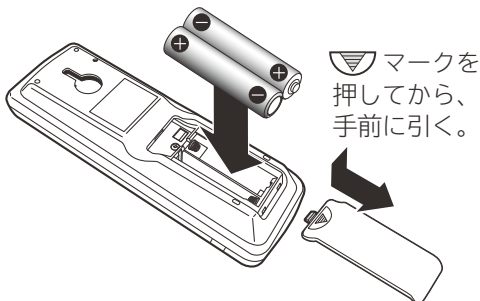

2 扉をあけて、先の細いものでリセットスイッチを押す

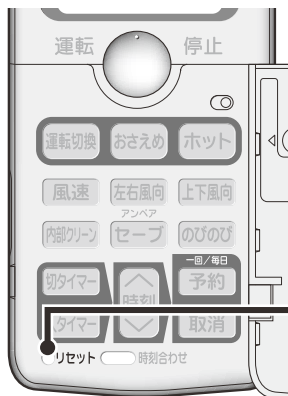

- 現在時刻表示部に18:88が点灯し、“午前”“午後”が点滅表示をはじめます。

午前
午後 18:88

※扉を開いた状態です。

3 現在時刻を合わせる (午後1:30に合わせる場合の例)



1 時刻 ボタンを押して、現在時刻を合わせる

- 押し続けると早送りになります。



午後 1:30

2 時刻合わせ ボタンを押して、現在時刻を設定する

- “午前” または “午後” の点滅表示が点灯表示に変わり、10秒後自動的に消えます。

午後 1:30

◇現在時刻の確認のしかた

- 時刻合わせ ボタンを押して、現在時刻の確認を行い、必要に応じて1で修正を行ってから2を行ってください。

※扉を開いた状態です。

アドレス切換スイッチについて

- アドレス切換スイッチは、2台の室内機を同じ部屋に据え付けたときなど、リモコンの混信を防ぎたいときに使用しますので、通常は使用しません。(工場出荷時は「A」側に設定されています。) なお、設定のしかたについてはお買い上げの販売店にお問い合わせください。(設定方法が適切でない場合に、リモコンによる操作ができなくなることがあります。)

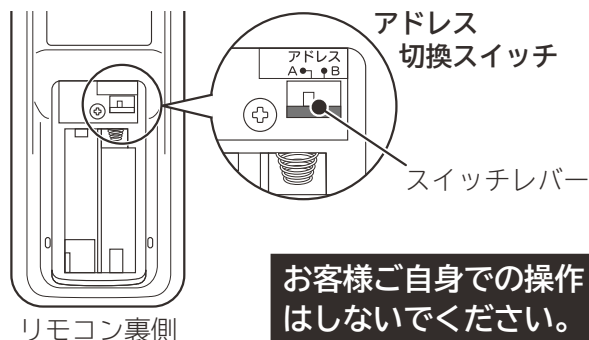

お客様ご自身での操作はしないでください。

4 アンペア(標準・セーブ)切換えがセットできます

- ご家庭のブレーカーが切れてしまうようなときに、「セーブ」にセットしますと、ブレーカー切れが起こりにくくなります。(お買い上げ時は「標準」にセットされています。)



※扉を開いた状態です。

リモコンを本体に向けて

アンペア
セーブ ボタンを押す

- “ピッ”という受信音が出て、リモコンに**セーブ**が点灯します。

解除

リモコンを本体に向けて **アンペア**
セーブ ボタンを押す

- “ピッ”という受信音が出て、解除になり**セーブ**が消灯します。

◇「セーブ」セット時のご注意

- 暖房運転の能力が低下しますので、立ち上がり時に多少時間がかかります。また、外気温が低いときは“設定室温”に達しないことがあります。(「セーブ」セット時は15(A)制限運転となります。)
- 暖房運転時の能力が低下しますので、セーブ運転は、ブレーカー切れを一時的に回避するときに使用してください。

リモコンを操作するとき

- 操作は、室内機の受信部に向けて。
受信できる距離は、正面で約7m。ただし、室内に電子点灯形の照明器具がある場合は、受信距離が短くなることもあり、場合によっては信号を受け付けません。
- リモコンはていねいに扱ってください。
落としたり、水がかかると送信できなくなる場合があります。
電源を入れた直後の10秒間程度は、リモコン操作をしても信号を受け付けません。
- 表示部をチルトアップすると受信しやすくなります。(Cア 10ページ)

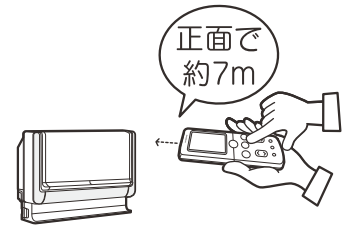

乾電池について

- アルカリ乾電池をご使用のとき、乾電池の寿命は、普通の使いかたで約1年です。
(ただし、乾電池の「使用推奨期限」に近いものは、乾電池の交換が早くなる場合があります。)
- 液晶表示がうすくなったら乾電池を取り換えてください。
- 乾電池を交換した後や、動作が正常でない場合は、必ずリセットスイッチを押してください。
- 乾電池を誤って使うと、液漏れや破裂の危険があります。乾電池の注意文をよく読み、次の点に特に注意してご使用ください。
(1)乾電池の+ (プラス)、- (マイナス)の向きは器具の表示どおりに正しく入れてください。
(2)新しい乾電池と古い乾電池、種類の違う乾電池を混ぜて使わないでください。
(3)長期間使用しないときは、乾電池を取り出しておいてください。万一液漏れしたときは、よく拭き取ってから、新しい乾電池を入れてください。

⚠ 注意

- 乾電池以外の異物を入れないように注意してください。
発熱等の故障の原因になります。
- 使用済み乾電池は一般的にはリサイクル対象外です。
これらの電池はもともと有害ゴミではありません。
使えなくなったら、電極にセロファンテープを貼って(ショートすると危険なため)燃えないゴミとして処分してください。
※市町村により回収方法のルールが異なります。市町村で決められている方法にしたがってください。

運転のしくみとワンポイントアドバイス

- 一部屋にエアコンを2台設置したときなどリモコンの混信を防ぎたいときは、お買い上げの販売店にお問い合わせください。
- 現在時刻を設定しないとタイマー予約運転(Cア 34ページ)やおやすみタイマー運転(Cア 38ページ)はできません。
- タイマー予約運転・おやすみタイマー運転の設定中は、時刻の変更はできません。



空気清浄フィルターの取付けをしてください

◇運転を停止して、ブレーカーを“OFF”にする。

1 フロントパネルを開ける

- 運転を停止してから、フロントパネルの上部両端を押して開けます。その後フロントパネルを手前に引きます。

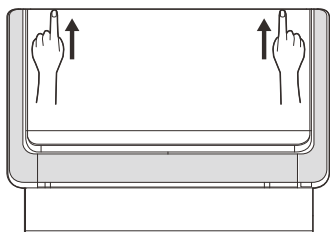

2 ステンレスフィルターを取り外す

(正面側2枚)

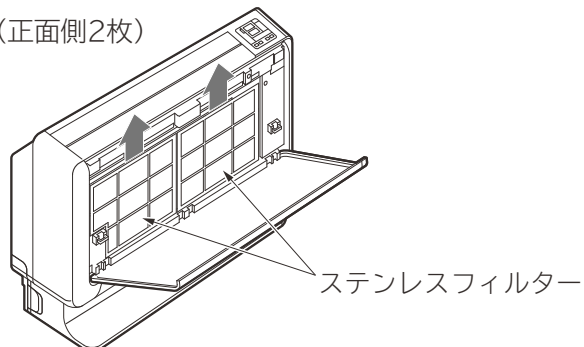

3 空気清浄フィルターをフィルター枠に収納します

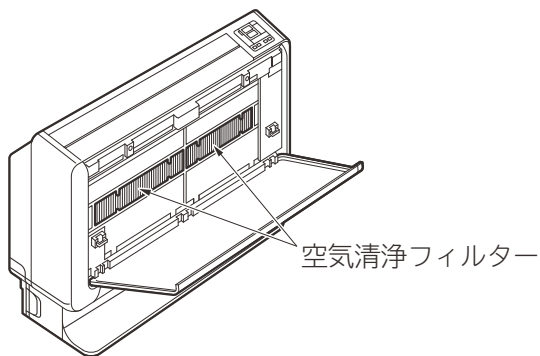

4 ステンレスフィルターを取り付ける

(正面側2枚)

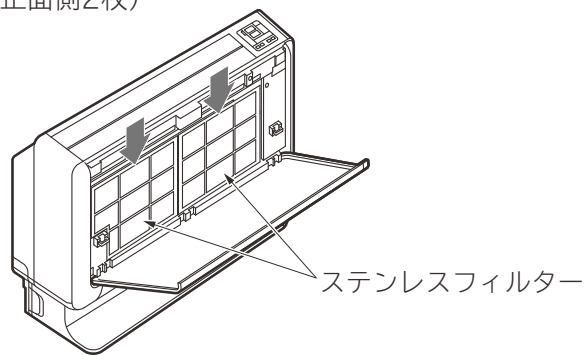

5 フロントパネルを閉じる

- フロントパネル上面両端を「カチッ」と音がするまで押し付け、フロントパネルを平らに閉じます。

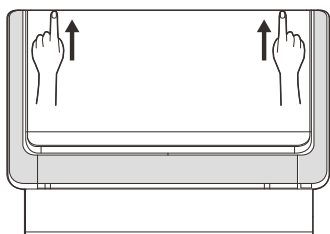

⚠ 注意

- フロントパネルが、ガタついているとパネルが外れ、落下するおそれがあります。
- フロントパネルを下側におろしたとき、無理に力を入れないでください。フロントパネルが本体から外れたり、故障の原因になります。
- ステンレスフィルターを外したまま運転しないでください。機械にホコリが入り、故障の原因になります。
- ステンレスフィルターの取り外し・取り付けの際、熱交換器のフィンで手などを切らないように十分ご注意ください。

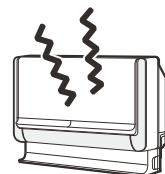

室内機ボタンで運転

1 運転開始

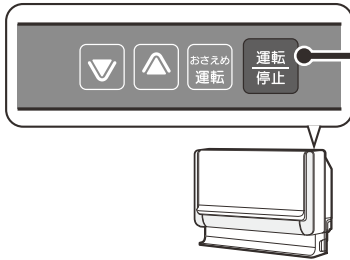

運転停止 ボタンを押す

- “ピッ”と操作音がして、運転を開始します。
- 室内機表示部の運転ランプ・設定室温・現在室温が点灯および表示されます。

〈運転のしくみと知っておいていただきたいこと〉

- 運転内容は前回の運転となります。
(但し、ブレーカーを“ON”した後、初めて運転の場合は
(暖房・カラッと除湿・冷房のいずれかの運転となります。))
- リモコンに運転内容は、反映されません。
(リモコンは停止状態<右図>になっています。)
- リモコンを操作されると、エアコンの運転内容とリモコン表示が一致していない場合があるため、エアコンが停止することがあります。
- タイマー運転は、最後のリモコン操作の状態を記憶しています。

■ リモコン停止状態表示例

- タイマー予約無のとき
- タイマー予約有のとき



2 室温のセット

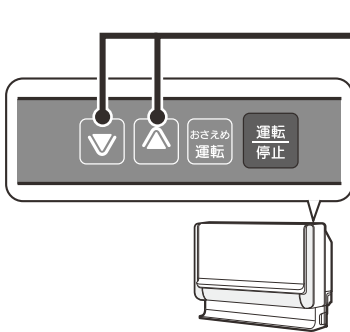

下がる 上がる ボタンを押す

下がる 上がる

■ 設定室温範囲

暖房・冷房・涼快	16~32℃
カラッと除湿	10~32℃

- 下がる/上がる ボタンを押し、設定室温をお好みの温度に変更します。
20℃のときは“ピピッ”、30℃のときは“ピピピッ”、その他は“ピッ”と操作音がします。
※設定室温の上下限に達してから、更に押すと“ピピッピピッ”とした操作音で、それ以上設定室温が上下しないことをお知らせします。

☆運転の種類・風速および湿度(湿度はカラッと除湿・涼快のみ)のセットを変更したい場合

- 一度エアコンを停止させてから、リモコンで運転の種類選択・風速の切換え・湿度調節(☞18ページ)を行い、リモコンで運転してください。

停止

運転停止 ボタンを押す

- “ピー”と操作音がして、運転を停止します。

■ 次の運転条件でご使用ください。

暖房	カラッと除湿	涼快	冷房
● 外気温 -25℃以上 21℃以下	● 外気温 1℃以上 35℃以下 (室温1℃以下では運転しません。)	● 外気温 25℃以上 35℃以下	● 外気温 22℃以上 43℃以下

- 上の表の温度範囲以外でご使用されますと、機械保護などのため運転しないことがあります。
- 冬季に冷房運転を行わないでください。

リモコンで選んで運転 (暖房・カラッと除湿・冷房・涼快)

1 運転の種類を選ぶ



※扉を開いた状態です。

- 暖房・カラッと除湿・冷房・涼快のいずれかを選べます。

- 送風運転をするには、イオンミスト運転 (P.26) をしてください。
- 運転中に **運転切換** ボタンを押した場合、“ピッ”と受信音がします。
- 運転中に **運転切換** ボタンを押した直後は、保護回路が働いて約3分間運転しません。(P.19ページ)

2 風速のセット



※扉を開いた状態です。

- 自動・強・弱・微・静のいずれかを選べます。風速の表示は運転を開始しないと、約10秒後に消えます。
- 運転中に **風速** ボタンを押した場合、自動のときは“ピピッ”、その他は“ピッ”と受信音がします。

3 室温のセット



- 室温の表示は運転を開始しないと、約10秒後に消えます。
- 運転中に **室温** ボタンを押した場合、20℃のときは“ピピッ” 30℃のときは“ピピピッ”、その他は“ピッ”と受信音がします。

4 湿度のセット (カラッと除湿・涼快のみ)

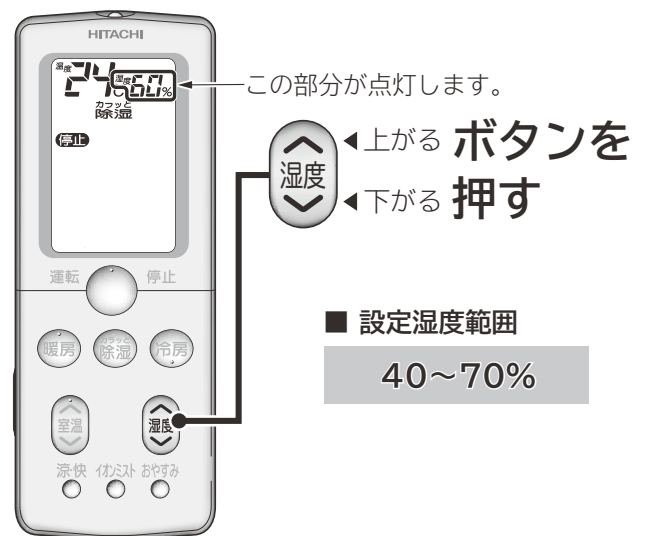

- 5%刻みで設定できます。(加湿する機能はありません。)
- 湿度の表示は運転を開始しないと、約10秒後に消えます。

5 運転開始



運転  停止 **ボタンを押す**

もう一度

運転  停止 **ボタンを押す**

停止

- “ピー”という受信音が出て、運転を停止します。
- 次回からは  ボタンを押すだけで、前頁 **1** ~ **4** でセットした同じ内容で運転ができます。



(「運転」ランプ点灯)

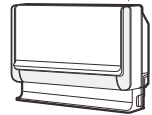

運転のしくみとワンポイントアドバイス



- 運転中に **運転切換** ボタンを押すと、保護回路が働いて約**3分間**運転しません。
- 暖房運転時、室内機の「運転」ランプが点灯したり、暗くなったりして、しばらく風が出ないことがあります。(Cア10ページ)
- 暖房の風速“強”運転時、風が冷たく感じる場合や部屋が暖かくなった後に静かな運転を行いたい場合は、風速“自動”でお使いになることをおすすめします。
- 風速“強風”設定時に設定室温と室温の差が大きいことが続いた場合、室温を設定室温に近づけることを優先するため、風速を設定よりも上げることがあります。この場合、冷房・暖房能力が最大となる運転を行います。
- 風速“微”“静”運転時は、能力が少し低下します。
- カラッと除湿・涼快運転時には、**室外ファンが低速運転または停止**することがあります。
- 暖房運転の風速“微”“静”では、運転条件によって、**風速が変化**することがあります。

◆ 次の運転条件でご使用ください。

暖房	カラッと除湿	涼快	冷房
● 外気温 $-25^{\circ}\text{C} \sim 21^{\circ}\text{C}$ (-25°C 未満のときや、 24°C を超えるときは、機械保護のため、運転しないことがあります。)	● 外気温 $1^{\circ}\text{C} \sim 35^{\circ}\text{C}$ (室温 1°C 以下では運転しません。)	● 外気温 $25^{\circ}\text{C} \sim 35^{\circ}\text{C}$	● 外気温 $22^{\circ}\text{C} \sim 43^{\circ}\text{C}$

- 上の表の運転範囲以外でご使用されますと、機械保護などのため運転しないことがあります。
- 外気温が低いときは、停止中でも機械保護のため室外機に通電されます。
外気温 -10°C 以下でご使用のときは、ブレーカーを“OFF”しないでください。
- 故障の原因となるため、**冬季に冷房運転を行わない**でください。

暖房運転

暖房 ボタンを押すと、“暖房”運転を行います。



暖房 ボタンを押す

- お好みに応じて、室温の調節、風速の切換えができます。
- 設定できる温度の範囲は16℃～32℃です。
(☞ 18ページ)

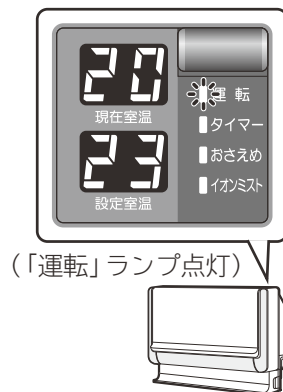

停止 ボタンを押す

- “ピー”という受信音がして、暖房運転を停止します。

風速 自動 について

暖房時

- 吹き出す風の温度に応じて自動的に風速が変わります。
- 設定室温に到達すると、ごく弱い風になります。

運転のしくみとワンポイントアドバイス



- 暖房運転中は、室外熱交換器に付いた霜を暖房運転を行いながら霜取り（約3分：デュアルバイパス暖房霜取り運転）します。デュアルバイパス暖房霜取り運転の間隔は設定室温・設定風速・外気温度・湿度条件などによって異なりますが短くて約20分です。
- デュアルバイパス暖房霜取り運転中は室外機の運転音が若干高く変化します。これは暖房運転を行いながら霜取りするため、運転パワーを高めるためです。
- デュアルバイパス暖房霜取り運転中は、室内風速が弱くなり、風の温度が下がります。
- 暖房運転を連続でご使用の場合、25時間経過すると、一旦暖房運転を停止して、霜取り運転（☞ 10ページ）を行う場合があります。
- 外気温度が低い場合や、湿度が高く室外熱交換器に霜が付きやすいときは、暖房運転を停止して霜取り運転（☞ 10ページ）を行います。

◇デュアルバイパス暖房

室外機の熱交換器を2つに分割。通常時は両方の熱交換器で暖房運転。霜取りが必要な時でも、片方の熱交換器では暖房運転を続けます。

◇凍結防止ヒーター搭載

霜取り運転で流れ出た水が、きびしい寒さにより室外機底部で凍結するのを防ぎます。

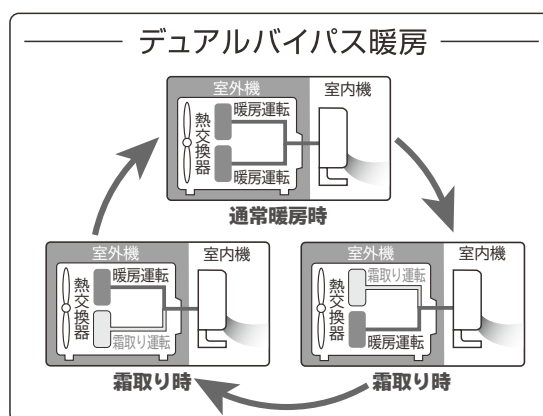

運転のしくみとワンポイントアドバイス

◆暖房の能力について

- このルームエアコンは、外気の熱を吸収して室内に運び込むヒートポンプ暖房を行いますので、外気温が下がるにつれて暖房能力は低下します。この場合はPAM及びインバーターの働きで、圧縮機の回転数を上げて能力の低下を防ぎますが、それでも暖まりの悪いときは、他の暖房器具との併用をおすすめします。
- エアコン暖房は、部屋全体を暖める暖房ですので、暖かく感じるまで少し時間がかかります。タイマーで早めに運転しておくことをおすすめします。(☞ **34**ページ)
- 外気温が下がり湿度が高いときは、室外機の熱交換器に霜が付き、そのままでは暖房効果が下がりますので、自動的に霜取り運転を行います。そのため、いったん暖房運転は止まり、もとの暖房運転に戻るまで通常約5～10分程度(最長時間は20分)の時間がかかります。(☞ **10**ページ)
通常はデュアルバイパス暖房運転を行い、暖房運転を継続しながら霜取り運転を行います。(☞ **20**ページ)

※配管が長いと、暖房の能力が若干低下します。

ご注意

ストーブなど、高温になるものは、室内機の近くでは使わないでください。

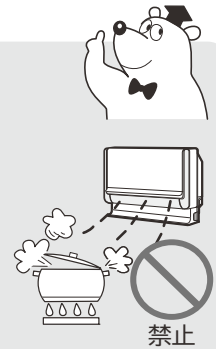

冷房運転

冷房 ボタンを押すと、“冷房”運転を行います。



冷房 ボタンを押す

- お好みに応じて、室温の調節・風速の切換え(☞ **18**ページ)ができます。
設定できる温度の範囲は、16℃～32℃です。



(「運転」ランプ点灯)

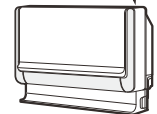

停止 ボタンを押す

- “ピー”という受信音がして、冷房運転を停止します。

- 冷房時に部屋の上部の温度が高いと感じたときは、**のびのび** ボタンを押して使用することをお勧めします。(約3時間後に自動的に解除されます。)
(のびのび気流の使いかたは☞ **32**ページ)

風速 **自動** について

冷房時

- 運転開始時に、室温と設定室温の差が大きいときは“強風”運転をします。
- 設定室温に到達すると、弱い風になります。

カラッと除湿運転

除湿 ボタンを押すと、3種類の“カラッと除湿”運転を行います。



カラッと除湿 ボタンを押す

- **除湿** ボタンを押すたびに、下のように種類が切り替わります。

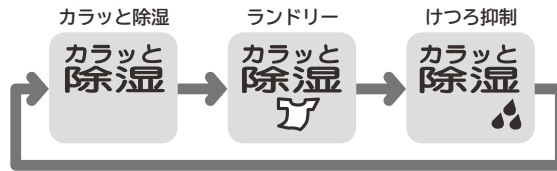

(“ランドリー”運転時は、「イオンミスト」ランプも点灯します。)



(「運転」ランプ点灯)

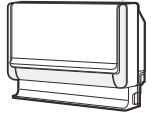

- “カラッと除湿”はお好みに応じて、室温の微調節(☞**18**ページ)と湿度の調節、風速の切換え(☞**18**ページ)ができます。設定室温は、室温設定ボタンを1回押すごとに1℃変化します。(設定できる温度の範囲は、10℃～32℃です。) 設定湿度は、設定ボタンを1回押すごとに5%変化します。(設定できる湿度の範囲は、40%～70%です。)
- “ランドリー”と“けつろ抑制”はお好みに応じて、風速の切換え(☞**18**ページ)ができます。(室温の微調節と、湿度の調節はできません。)

停止 ボタンを押す



- “ピー”という受信音がして、カラッと除湿運転を停止します。

- 停止後のリモコンに表示される運転の種類は、**除湿** ボタンで運転する前の表示に戻る場合があります。

風速 **自動** について

カラッと除湿時

- 設定室温を室温より低く設定したときは“弱風”で、高く設定したときは“微風”になります。



運転のしくみとワンポイントアドバイス

運転の種類	このようなときに	運転のしくみ
カラッと除湿 カラッと除湿	ジメジメするときに	<ul style="list-style-type: none"> ● 温度、湿度をお好みに設定することができます。設定湿度前後まで下がれば、運転を停止します。上がれば運転を再開します。
ランドリー	洗濯物の乾燥を早めたいとき	<ul style="list-style-type: none"> ● 外気温・室温・湿度を検知して暖房と強力除湿の最適な組み合わせを自動的に選んで運転します。 ● 洗濯物の乾燥を優先して運転を行います。室温・湿度が一時的に上がりますので、お部屋に人がいないときにお使いください。 ● 3時間のタイマーになっています。
けつろ抑制	冬、窓にできる結露を抑制したいとき	<ul style="list-style-type: none"> ● 結露を抑えるため、湿度を下げる運転を最優先しますので室温は下がります。室温1℃以下になると運転を停止します。 ● 2時間のタイマーになっています。

※在室人数・部屋の条件・室外の温度によっては、設定室温を変えても設定室温に到達しないことや設定湿度にならないことがあります。

- すでに結露した露を除去する効果はありません。(けつろ抑制運転)
- 洗濯物の量や材質によっては、乾きが遅くなる場合があります。(ランドリー運転)
- ランドリー運転時は、室内機の「イオンミスト」ランプが点灯しイオンミスト運転を同時に行います。
- 外気温が低いときに、けつろ抑制運転を行うと、室温が下がりますので注意してください。
- カラッと除湿(ランドリー・けつろ抑制運転)運転中は、時刻で設定する「切タイマー」「入タイマー」予約はできません。なお、ランドリー・けつろ抑制運転は **おやすみ** ボタンを使って30分、1、2、3…、9時間タイマーに変えることができます。

温度をコントロールするために、自動的に冷房または暖房運転に切り替えることがあります。また、この切り替えの際、お部屋の湿度が10%程度変動する場合があります。

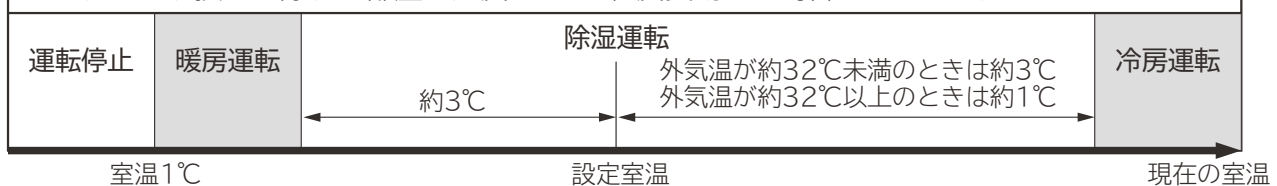

☆表中の約1℃・約3℃は、室温と設定室温の差を表しています。

涼快運転

- 涼快 ボタンを押すと、“涼快”運転を行います。
- 室温の微調節をし、湿度を下げる運転を行います。(加湿する機能はありません)



涼快 ボタンを押す

- お好みに応じて室温の微調節 (☞ 18ページ) と湿度の調節、風速の切換え (☞ 18ページ) ができます。
- 設定室温は、 ボタンを1回押すごとに1℃変化します。
(設定できる温度の範囲は16℃～32℃です。)
- 設定湿度は、設定ボタンを1回押すごとに5%変化します。
(設定できる湿度の範囲は40%～70%です。)

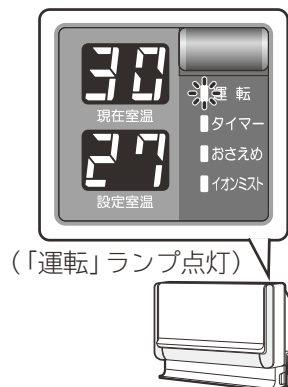

停止 ボタンを押す

- “ピー”という受信音がして、涼快運転を停止します。

風速 **自動** について

涼 快 時

- 設定室温を室温より低く設定したときは“弱風”で、高く設定したときは“微風”になります。

運転のしくみとワンポイントアドバイス



◆冷房・カラッと除湿・涼快の能力について

- 室内に冷房能力以上の熱源 (多くの人がある・熱器具を使う) があると、設定室温に到達しないことがあります。
- 室内に除湿能力以上の熱源及び湿気の浸入、発生があると設定湿度に到達しないことがあります。
※配管が長いと、冷房の能力が若干低下します。
- ※在室人数・部屋の条件・室外の温度によっては、設定室温や設定湿度にならない場合があります。
- 室温が設定室温に達しても、設定湿度にならない場合は運転を続けることがあります。
- 室温が設定室温より低いときは、湿度が“設定湿度”より高くなっても運転しないことがあります。
- 室温を下げたいときや、湿度よりも室温を優先させたい場合は、冷房運転をおすすめします。















温度をコントロールするために、自動的に冷房運転に切換えることがあります。
また、室温が設定室温より低い場合は、室温の低下を抑え湿度をコントロールするために断続運転 (運転と停止の繰り返し) を行います。



☆表中の約1℃・約3℃は、室温と設定室温の差を表しています。

運転の種類と使える機能一覧表

○は組み合わせて使える機能です。△は予約機能です。組み合わせて予約できますが、運転する条件になるまで、運転しません。×は組み合わせて使うことができない機能です。

使える機能	 室温 →P.18	 湿度 →P.18	イオンミスト  →P.26	おやすみ  →P.38・39	おさえめ  →P.29	ホット  →P.28
暖房 	○	×	○	○	○	○
カラッと除湿 	○	○	○	○	○	×
カラッと除湿  「ランドリー」	×	×	○	○ <small>(タイマー変更ボタンとして機能)</small>	×	×
カラッと除湿  「けつろ抑制」	×	×	○	○ <small>(タイマー変更ボタンとして機能)</small>	×	×
冷房 	○	×	○	○	○	×
涼快 	○	○	○	○	○	×
イオンミスト 	×	×	/		○	×
おやすみ 	○ <small>(イオンミスト除く)</small>	△ <small>(カラッと除湿・涼快のみ)</small>	○	/		△ <small>(暖房のみ)</small>
内部クリーン 	×	×	×	×	×	×

使える機能	風速  →P.18	左右風向  →P.33	上下風向  →P.31	アンペア セーブ  →P.15	のびのび  →P.32	タイマー予約 切タイマー 入タイマー 予約 一回/毎日 予約 取消 →P.34~37
暖房 	○	○	○	○	○	○
カラッと除湿 	○	○	○	○	○	○
カラッと除湿  「ランドリー」	○	○	○	○	○	×
カラッと除湿  「けつろ抑制」	○	○	○	○	○	×
冷房 	○	○	○	○	○	○
涼快 	○	○	○	○	○	○
イオンミスト 	○	○	○	○	○	×
おやすみ 	×	○	○	○	○	×
内部クリーン 	×	×	×	×	×	×

イオンミスト(送風/併用)運転

- イオンミスト運転は、お部屋の壁・カーテン等に付着したにおいを抑える効果があります。
- イオンミスト(送風)運転は、エアコンの送風運転とイオンミスト運転を併せた運転です。
- イオンミスト(併用)運転は、エアコンの通常運転とイオンミスト運転を併せた運転です。



イオンミスト ボタンを押す

- お好みに応じて風速の切換えができます。強・弱・微・静のいずれかを選べます。(P.18)
- エアコン運転との併用運転時は、運転の種類に合わせて風速の切換えができます。
- イオンミスト運転のみの場合、時刻で設定する「切タイマー」/「入タイマー」予約はできません。



(「運転」・「イオンミスト」ランプ点灯)

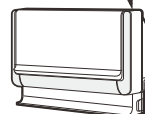

停止 ボタンを押す



- “ピー”という受信音がして、イオンミスト運転を停止します。
- 次回運転時、イオンミスト運転の設定は解除されています。
- 併用運転時にはエアコン運転も停止しますので、イオンミスト運転のみを停止したい場合は、下の“エアコン運転中の取消し”を行ってください。

取消し

エアコン運転中の

イオンミスト ボタンを押す



運転のしくみとワンポイントアドバイス

- イオンミストはお部屋の空気を利用して発生させるため、温度と湿度によってはイオンミストが発生しない場合があります。(イオンミストが発生するまで約30分から1時間程度かかる場合があります。)
- イオンミスト(送風/併用)運転中でも **左右風向** ボタンで、左右風向をお好みの角度にすることができます。(P.33)
- 左右お好み位置を変更した場合は、次回の冷房運転などの左右お好み位置も変更されます。



内部クリーン運転

冷房シーズンの終わりのときに、内部クリーン運転を行うと、室内機熱交換器を乾燥させ、カビの発生を抑えます。(発生したカビを除去する働きや、殺菌効果はありません)



※扉を開いた状態です。

停止中に 内部クリーン ボタンを押す

- “ピッ”という受信音がして、リモコンに **内部クリーン** が点灯し、内部クリーン運転を開始します。
- 内部クリーン運転中は、室内機表示部の運転ランプとイオンミストランプが点灯します。
(設定室温および現在室温表示部には何も表示されません。) 但し、チャイルドロック中は設定室温表示部に **!** 表示されます。
- 温風乾燥運転を約30分行い、自動的に停止します。
リモコンの **内部クリーン** は、運転開始後約30分後に消灯します。
- 室温が高い場合、送風運転になることがあります。
- タイマー予約中は内部クリーン運転を設定できません。

(「運転」・「イオンミスト」ランプ点灯)

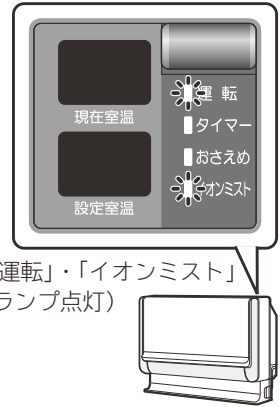

☆室内機の **運転/停止** ボタンで運転されているとき、**内部クリーン** ボタンを押すと “ピッ”という受信音がして内部クリーン運転に切り替わります。

取消し

リモコンの **運転/停止** ボタン

または **内部クリーン** ボタンを押す

または室内機の **運転/停止** ボタンを押す

- “ピッ”または“ピー”という受信音、操作音がして、内部クリーン運転を停止します。

ホットモード運転 (暖房のみ)

- 暖房運転中または停止中 (運転の種類：暖房) に **ホット** ボタンを押すとホットモード運転の設定ができます。
- ホットモード運転時は、通常暖房運転時に比べ、吹き出し空気温度が上昇します。



※扉を開いた状態です。

1 暖房運転中に

ホット ボタンを押す

- リモコンに **ホット** が点灯します。
- “ピッ”という受信音が出て、ホットモード運転を開始します。
- 室内機設定室温表示部に **H** が点灯します。
(但し室内機表示部の減光設定中は) 除きます。☞ **42** ページ



(「運転」ランプ点灯)

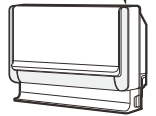

取消し

もう一度 **ホット** ボタンを押す

または暖房運転からその他の運転モードへ切替える

- リモコンの **ホット** が消灯します。
- 運転中は“ピッ”という受信音が出て設定前の運転に切り替わります。

※停止中(暖房)の場合には、リモコンに **ホット** を点灯させた状態で



ボタンを押す ことでホットモード運転を開始します。

☆ホットモード運転中に **のびのび** ボタンを押すと、ホットモード運転の設定は取消され、のびのび気流運転となります。

運転のしくみとワンポイントアドバイス



運転の種類	このようなときに	運転のしくみ
暖房	もう少し暖かい温風で暖房したいというとき	強力暖房運転を行い、吹き出し空気温度を高めめます。また、設定室温より約3℃高めに制御します。(設定室温表示は変わりません。)

- 暖房運転でホットモード運転を実施すると、運転後しばらくして一時的にホットモード運転を中断することがあります。これはデュアルバイパス暖房霜取り (☞ **20** ページ) を実施しているためです。このときに風速が弱くなり、風の温度が下がりますが、デュアルバイパス暖房霜取り終了後にホットモード運転を再開します。
- 通常暖房運転時に比べ、吹き出し空気温度を上げるため、風量を下げているため、部屋の端まで温風が行き渡らない場合があります。
- ホットモード運転を行うと、運転音が若干高くなる場合があります。
- ホットモードを解除し通常の暖房運転に切替えると、運転を一時的に中断することがあります。これは、暖め過ぎを防止するためです。

いろいろな機能の使いかた

おさえめ運転

- 暖房・カラッと除湿・冷房・涼快・イオンミスト運転中に **おさえめ** ボタンまたは **おさえめ運転** ボタンを押すとおさえめ運転を行います。
- おさえめ運転時は、弱運転となり運転音が小さくなります。



※扉を開いた状態です。

運転中にリモコンの

おさえめ ボタンまたは室内機の

おさえめ ボタンを押す

- “ピッ”という受信音、操作音がして、おさえめ運転に切り替わります。
- 室内機の「おさえめ」ランプが緑色に点灯します。
- リモコンで **おさえめ** ボタンを押すと、送信マークが出ます。
- “ランドリー”と“けつろ抑制”運転中は、おさえめ運転できません。
- おやすみタイマー予約中はリモコンの **おさえめ** ボタン、室内機の **おさえめ** ボタンは受け付けません。

取消し

リモコンの **おさえめ** ボタンまたは
室内機の **おさえめ** ボタンを押す

- “ピッ”という受信音、操作音がして、設定前の運転に戻ります。

- エアコンの運転を停止すると「おさえめ運転」は解除になります。

チャイルドロックをするには

お子様の室内機ボタンのいたずら操作を防止します。

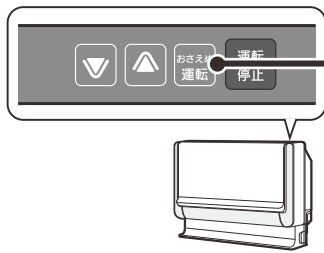

室内機の

ボタンを3秒以上押す

- “ピー”という操作音がして、室内機ボタン操作を受け付けなくなります。(チャイルドロック)
- チャイルドロックが設定されると、室内機設定室温表示部に **C!** が点灯します。
- 内部クリーン運転中は、チャイルドロック設定できません。内部クリーン運転中にチャイルドロック設定したい場合は、内部クリーン運転前にチャイルドロック設定をしてください。

■ 停止中の表示



■ 運転中の表示例



(「運転」ランプ点灯)

取 消 し

もう一度、室内機の

ボタンを3秒以上押す

- “ピー”という操作音がして、室内機のチャイルドロックが解除されます。
- 室内機設定室温表示部の **C!** が停止中は消灯し、運転中は設定室温表示に戻ります。

☆チャイルドロック設定中でもリモコン操作は可能です。

- エアコン運転中で、チャイルドロック設定中にリモコン操作をした場合、室内機設定室温表示部は、設定室温を約10秒間表示します。その後、また **C!** の表示に戻ります。

上下風向の調節

上下風向の調節は、必ずリモコンで操作してください。(手で動かすと、故障の原因になります)

◇自動セット

- 運転の種類に応じた風向に自動的にセットします。
(上下風向板のみ、左右風向板は正面)
通常、上下風向操作は特に必要ありません。
- 冷房・カラッと除湿・涼快運転時にお部屋の温度・湿度が高い状態が続くと、露つきによる滴下を防止するため、上下風向板の位置が変化することがあります。

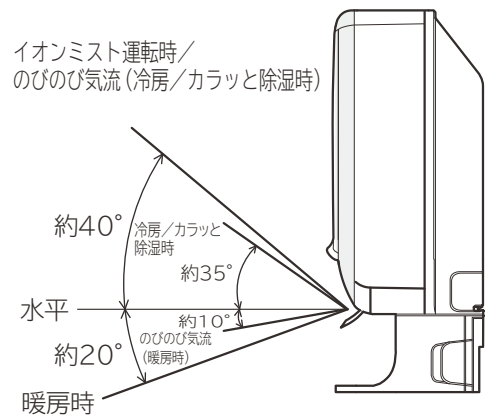

◇上下風向スイング

上下風向 ボタンを押す

- **上下風向** ボタンを押すと、“ピッ”という受信音がして、上下風向板がスイングを繰り返します。
- 運転を停止するとスイングは止まり、吹き出し口を閉じます。
- 再び運転すると、運転の種類に応じた風向に自動セットされます。
- スイングを設定した場合でも、お部屋の温度・湿度によっては、上下風向板のスイングが停止することがあります。(P.33ページ)

暖房運転	冷房/カラッと除湿運転/イオンミスト運転
<p>スイング範囲 約45°</p>	<p>スイング範囲 約55°</p>

(風向板が動き出すまで10秒ぐらい時間がかかることがあります。)
(これは風向板の位置を正しくセットする確認動作のためです。)



※扉を開いた状態です。

◇上下お好み風向

上下風向 ボタンを押す

- “ピッ”という受信音がして、上下風向板がスイングを繰り返します。
(上下風向スイング)

お好みの位置でもう一度

上下風向 ボタンを押す

- 押した位置でスイングが止まります。
- 上下風向板が自動的にセットされた位置と異なる場合、“設定室温”に到達しないことがあります。
- 運転を停止すると吹き出し口を閉じますが、再び運転するとお好みの位置のまま運転が再開されます。
- 運転を切換えると、運転の種類に応じた風向に自動セットされます。



※扉を開いた状態です。

⚠ 注意

冷房運転時に長時間スイングにしたまま運転しないでください

長時間このような運転をしますと上下風向板に露が付き、ときには露が落ちて家財などを濡らす原因になります。

のびのび気流

暖房・カラッと除湿・冷房・涼快・イオンミスト運転中に **のびのび** ボタンを押すと、運転の種類に応じ自動的に風向をセット及び風速を上げて、気流を遠くまで届くようにします。



※扉を開いた状態です。

のびのび ボタンを押す

- “ピッ”という受信音がして、**のびのび気流** 設定位置に上下風向板がセットされ、風速が上がります。
- 風速が **自動** に設定されている場合でも、“ピッ”という受信音がして、**のびのび気流** 設定位置に上下風向板がセットされ、風速が上がります。

取消し

もう一度 **のびのび** ボタンを押す
または **運転切換** ボタンで運転を切替える

知っておいていただきたいこと



- 上下風向スイング設定中に **のびのび気流** 設定すると、スイングを中断して **のびのび気流** 設定風向位置に上下風向板がセットされ、風速が上がります。
のびのび気流 設定を取消しすると、再び上下風向スイングに戻ります。
- **のびのび気流** 設定中に **上下風向** ボタンを押すと **のびのび気流** 風速のまま上下風向スイング設定に切り替わります。
もう一度 **上下風向** ボタンを押すと、上下風向板は **のびのび気流** お好み位置としてセットされます。
(運転停止後、上下風向板お好み位置は記憶されません)
- 上下風向板をお好み位置で、ご使用中に **のびのび気流** を設定するとお好み位置から **のびのび気流** 風向設定位置に上下風向板がセットされ風速が上がります。
- 上下風向板の位置が自動的に変わりますので、直接風が体に当たる場合があります。
- **のびのび気流** 設定中に **運転切換** ボタンを押すと、**のびのび気流** は取消しされ、上下風向板が“運転の種類に応じた位置”に自動的にセットされます。
- 冷房・カラッと除湿・涼快運転時は、約3時間後にリモコンの **のびのび気流** 表示が消え、上下風向板が“運転の種類に応じた位置”または“お好みの位置”に戻ります。
- 「入タイマー」予約がされている時は、**のびのび気流** 設定はできません。
- エアコンを **のびのび気流** 設定運転中に「入タイマー」予約設定されると **のびのび気流** は取消しされ、上下風向板が“運転の種類に応じた位置”または“お好みの位置”に戻ります。
- **のびのび気流** 運転中に **ホット** ボタンを押すと、**のびのび気流** 運転の設定は取消されホットモード運転となります。

左右風向の調節

必ずリモコンで操作してください。(手で動かすと、故障の原因になります。)

◇左右風向スイング

左右風向 ボタンを押す

- スイング時は、リモコンの画面が下図のように切りかわり、左右風向板がスイングを繰り返します。
(リモコンの左右風向板表示と、実際の左右風向板の動作は同期しません。)



- 一度エアコンを停止し、再び運転すると、スイングする前の位置にセットされます。
- スイングを設定した場合でも、お部屋の温度・湿度によっては、左右風向板のスイングが停止することがあります。(☞下表)

◇左右お好み位置

- 左右風向をお好みの位置にしたいときは、左右風向スイング中にリモコンの左右風向板表示がお好みの位置になったら、もう一度左右風向ボタンを押して止めてください。

左右風向スイング中にお好みの位置で、もう一度

左右風向 ボタンを押す

- 左右風向板がお好みの位置で固定されます。
- 左右お好み位置を設定した場合でも、冷房・カラッと除湿・涼快運転時にお部屋の温度・湿度の高い状態が続くと、露つきによる滴下を防止するため、左右風向板の角度が変化することがあります。ただし、温度・湿度が下がればお好み位置に戻ります。



※扉を開いた状態です。

⚠ 注意

冷房・カラッと除湿・涼快運転時、左右風向スイング運転をしたままで、長時間運転しないでください。長時間このような運転をしますと、左右風向板に露がつき、ときには露が落ちて家財などを濡らす原因になります。

次のとき、上下スイング・左右スイングを設定した場合でもスイングが停止します。

暖房運転時	カラッと除湿運転時	涼快運転時
<ul style="list-style-type: none"> ●予熱運転中 ●霜取り運転中 ●室温が設定室温になったとき 	<ul style="list-style-type: none"> ●湿度が設定湿度になったとき ●室温が1℃以下のとき 	<ul style="list-style-type: none"> ●室温が設定室温より低く運転停止しているとき

タイマー予約運転

タイマーは「切タイマー」⇄「入タイマー」・「切タイマー」・「入タイマー」の3種類の使いかたができます。予約は、その内の1種類のみです。

運転の種類・室温・湿度・風速などの設定を、あらかじめ行ってからタイマー設定してください。

◆タイマー予約のしかた

「切タイマー」を予約する場合 **1** → **2** → **3**

- 「切タイマー」は、セットした時刻に運転を停止させます。

「入タイマー」を予約する場合 **4** → **5** → **6**

- 「入タイマー」は、セットした時刻に運転を開始します。

◆「切タイマー」⇄「入タイマー」予約のしかた

〈例：午後10：30に運転を停止させ、午前7：00に運転を開始するようセットする場合〉

- 現在時刻(タイマー予約をした時刻)を基準にして、セット時刻が早い方から先に作動します。(必ず現在時刻を確認してください。)(Cア14ページ)

1 切タイマー ボタンを押す

- 「切タイマー」が点滅します。
- 午前0:00または前回の予約時刻が表示されます。

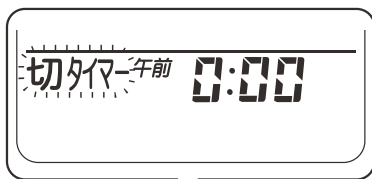

※扉を開いた状態です。

2 時刻 ボタンを押して時刻をセット

- 時刻は10分単位です。
- 押し続けると、早送りになります。

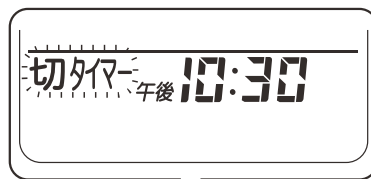

※扉を開いた状態です。

3 予約 ボタンを押す

- “ピッ”という受信音が出て、「切タイマー」が予約されます。
- 「切タイマー」の点滅が点灯に変わり“予約中”が表示されます。
- 室内機表示部の「タイマー」ランプが点灯します。
- 「切タイマー」時刻を変更したい場合は、もう一度 **1** にもどって操作してください。

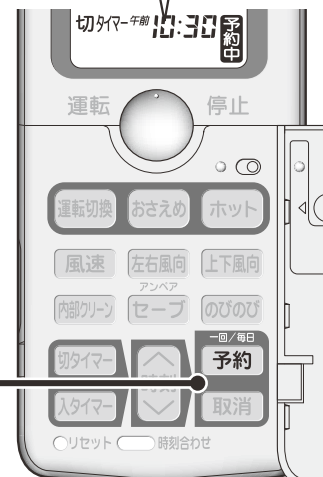
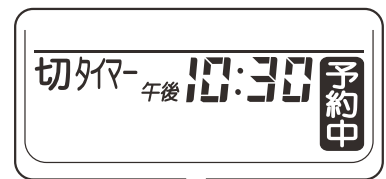

※扉を開いた状態です。



※扉を開いた状態です。

◆タイマー予約の取り消しかた

取消 ボタンを押す

(“ピピッ”という受信音が出て、全てのタイマー予約が取り消されます。)

「タイマー予約運転」のワンポイントアドバイス



- 休止 ボタンで運転をしたとき、および (洗濯) の「ランドリー運転」「けつろ抑制運転」時は、時刻で設定する「切タイマー」/「入タイマー」予約はできません。
- 一度セットした時刻はリモコンが記憶していますので、前回と同じ時刻を予約したいときは、「予約」ボタンを押すだけで、同じ時刻が予約されます。

4 入タイマー ボタンを押す

- 「入タイマー」が点滅します。
- 午前6:00または前回の予約時刻が表示されます。
- ↓↑表示は「切タイマー」、「入タイマー」の動作順序を表わします。

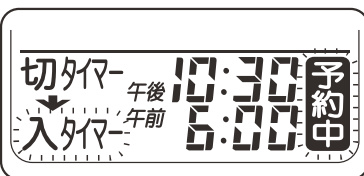

※扉を開いた状態です。

5 時刻 ボタンを押して時刻をセット

- 時刻は10分単位です。
- 押し続けると、早送りになります。

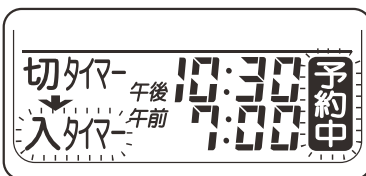

※扉を開いた状態です。

6 予約 ボタンを押す

- “ピッ”という受信音が出て、「入タイマー」が予約されます。
- 「入タイマー」の点滅が点灯に変わり、“予約中”が表示されます。
- 室内機表示部の「タイマー」ランプが点灯します。
- 「入タイマー」時刻を変更したい場合は、もう一度 4 にもどって操作してください。

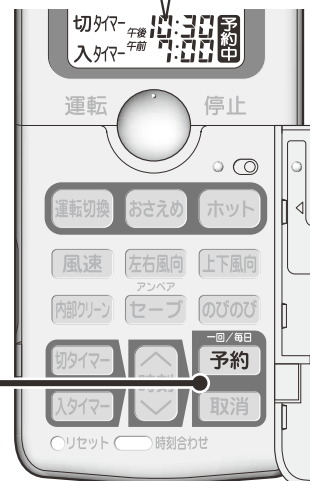

※扉を開いた状態です。

更に便利なタイマーの使いかた

カラッと除湿運転（けつろ抑制）と暖房運転の「入タイマー」を同時にセットできます。これによりカラッと除湿運転（けつろ抑制）で翌朝の結露を抑え、暖房の「入タイマー」時刻に運転を開始します。

◇「入タイマー」と ボタンの組み合わせ

- 就寝前に、カラッと除湿運転の（けつろ抑制）と、翌朝の「入タイマー」をセットして、暖房運転を行うなどの組み合わせタイマーが設定できます。
- ★下の表示は、暖房運転の「入タイマー」を午後6:00に予約後、午後11:38にカラッと除湿運転（けつろ抑制）を行った場合です。〔カラッと除湿運転（けつろ抑制）は、自動的に2時間で停止します。〕



1 「入タイマー」を予約する

「入タイマー」予約したときの運転は、「入タイマー」の時刻に運転を開始します。タイマー予約をしたときには、設定状態を十分確認してください。

（☞ **34・35**ページ）

★右の表示は、午後6:00に暖房運転の「入タイマー」を予約した状態です。





2 ボタンを2回押す

（ マークを表示させます）

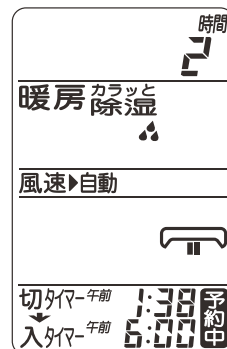
2時間後の午前1:38にカラッと除湿（けつろ抑制）運転を停止し、午前6:00に暖房運転を開始します。



★  ボタンを3回押すとカラッと除湿運転が開始し、暖房予約が取消されます。

誤って3回押してしまった場合は  ボタン →  ボタンの順に押した後、 を再度行ってください。

タイマー予約後、^{一回/毎日}予約 ボタンを押すと毎日予約ができます。

◇毎日タイマー予約の使いかた

- 「切タイマー」・「入タイマー」・「切タイマー」⇄「入タイマー」をセット後、選択できます。
- ★下の表示は、暖房運転の「切タイマー」⇄「入タイマー」予約後、毎日タイマー予約を行った場合です。

1 「切タイマー」⇄「入タイマー」を予約する

- 現在時刻(タイマー予約をした時刻)を基準にして、セット時刻が早い方から先に作動します。(☞ 34 ページ)

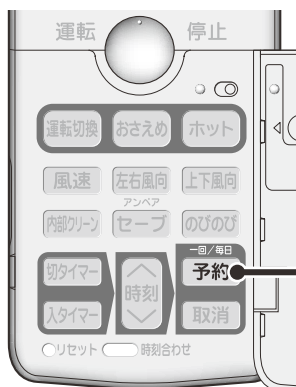
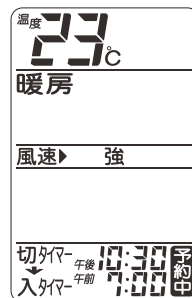

※扉を開いた状態です。

2 ^{一回/毎日}予約 ボタンを押す

- “ピッ”という受信音がして、リモコンに **毎日** が点灯します。



取消し

もう一度 ^{一回/毎日}予約 ボタンを押す

- “ピッ”という受信音がして、リモコンの **毎日** が消灯し、1回予約に戻ります。

運転のしくみとワンポイントアドバイス



- タイマー予約、おやすみタイマー予約したときにリモコンの送信をエアコンが受信しないとタイマー時間がきても、エアコンは動作/停止しません。
室内機の受信音と室内機の「タイマー」ランプで、タイマー予約したことを確認してください。(☞ 10 ページ)

おやすみタイマー運転

“風速”を就寝時に適した運転にし、指定した時間になると運転を停止するおやすみ専用の「切タイマー」運転です。

★下の表示は、午後11:38に2時間コースをセットした場合で、午前1:38に運転を停止します。



おやすみ ボタンを押す

- おやすみ ボタンを押すたびに下図のように変わります。
(押し続けると早送りになります)

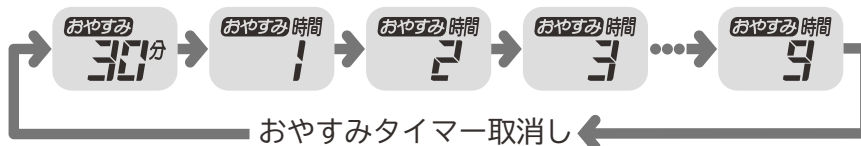

- リモコンの表示部に、おやすみタイマーの予約時間と、停止の時刻が表示されます。
- おやすみ運転中の風速は、静に固定されます。

おやすみ ボタンまたは 取消 ボタンを押す

取消し

- 「切タイマー」と「入タイマー」を組み合わせで設定されているとき、**取消** ボタンで取消しすると、全ての予約が取消されますのでご注意ください。
- このようなときは、おやすみ ボタンを押して、リモコンの **おやすみ** を消す取消しを行ってください。

◇おやすみタイマー運転と「入タイマー」の組み合わせ

- おやすみタイマー運転で、運転を自動停止させた後、「入タイマー」で翌朝の運転を行うなどの組み合わせタイマーの設定ができます。「入タイマー」を予約したあとに、 ボタンを押してください。

★下の表示は、「入タイマー」〔午前6:00〕を予約し、午後11:38におやすみ2時間コースをセットした場合です。



1 「入タイマー」を予約する

(☞ 34・35ページ)

2 おやすみボタンを押す

- 2時間後の午前11:38に運転を停止し、午前6:00に運転を開始します。
- おやすみタイマー運転の時間は「入タイマー」時刻前までの範囲で設定してください。

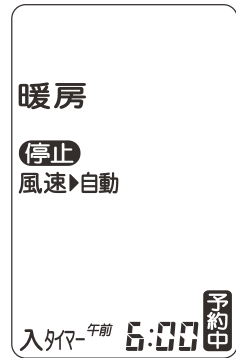

運転のしくみとワンポイントアドバイス



- 「切タイマー」「入タイマー」予約中に  ボタンを押すと、おやすみタイマー運転が優先されます。但し、「入タイマー」設定時間を超えるおやすみタイマー時間設定はできません。
- おやすみタイマー予約中は、「切タイマー」および「入タイマー」予約はできません。
- 停止中におやすみタイマー予約すると運転を開始します。

お手入れ

警告

- 室内機内部の洗浄はお客様自身では行わない
エアコンの洗浄には専門技術が必要なため、お買い上げの販売店に相談する
故障や感電・火災の原因となります。

注意

- お手入れの前には、運転を停止して、ブレーカーを“OFF”にする
- 本体に水をかけない 感電の原因になります。
- 不安定な台に乗って掃除をしない
転倒などによるケガの原因となります。
- 清掃時には手袋を着用する
手袋を着用しないと内部の部品に触れて、ケガをする原因となります。
- フロントパネル・上下風向板は水洗いしない
故障の原因となります。
- フロントパネル・上下風向板は柔らかい布で拭く
かたい布で拭くと傷つくことがあります。

フロントパネル・上下風向板のお手入れ

◆ やわらかい布でから拭きする

- フロントパネルの着脱は必ず両手で行ってください。
- 化学ぞうきんをご使用の際は、その注意書きに従ってください。

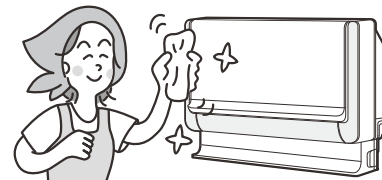

◆ ステンレスフィルターのお手入れ

- 電気代の節約のためにも、2週間に1度のステンレスフィルターのお掃除をお願いします。

1 フロントパネルを開ける

- 運転を停止してから、フロントパネル上部両端を押して開けその後フロントパネルを手前に引きます。

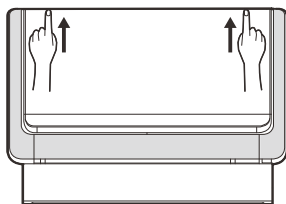

2 フロントパネルを手前に引く

- ステンレスフィルターを取り外す。
(正面側2枚と上面側2枚の合計4枚)
上面側ステンレスフィルター
(下側に下げてツメを外して引き出す)

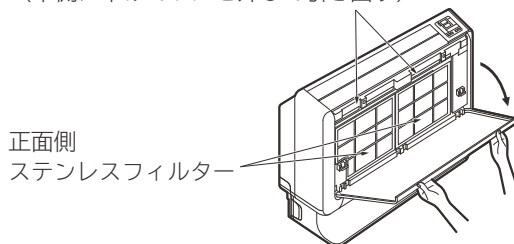

3 掃除機でホコリを吸い取る

- このステンレスフィルターの汚れがひどく、掃除機で取れないときは、中性洗剤で洗ったあと、よく水洗いして、陰干ししてください。



4 ステンレスフィルターを取り付ける

- (正面側2枚と上面側2枚の合計4枚)
上面側ステンレスフィルター

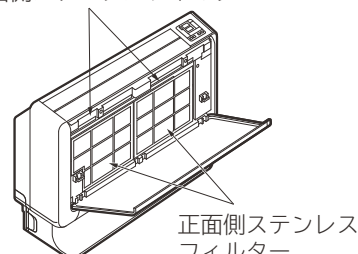

5 フロントパネルを閉じる

- フロントパネル上面両端に「カチッ」と音がするまで押し付け、フロントパネルを平らに閉じます。

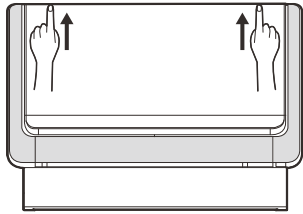

⚠ 注意

- 40℃以上のお湯を使わないでください。ステンレスフィルターが縮んだりすることがあります。
- お手入れするときは、市販のスポンジ(やわらかい面)で行ってください。たわしやブラシでこすると表面の金属膜がはがれてしまいます。
- ステンレスフィルターを外したまま運転しないでください。機械にホコリが入り、故障の原因になります。

電極・イオンミスト発生部のお手入れのしかた

1 運転を停止して、ブレーカーを“OFF”にする

2 上下風向板を両手でゆっくり開ける

⚠ 注意

- 必ず両手で右図のように「ゆっくり」開けてください。急激に操作すると、故障の原因になります。
- 下の突き当て以上に無理に動かさないでください。故障の原因になります。

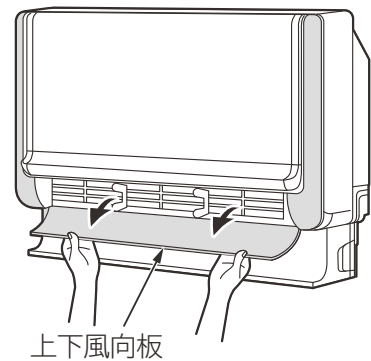

3 歯ブラシで電極・イオンミスト発生部の汚れをとる

- 歯ブラシは、必ず乾いたものを イオンミスト発生部 にご使用ください。
- 軽くホコリを落とす程度にしてください。
- 指入り防止ガードのすき間より歯ブラシを入れてください。

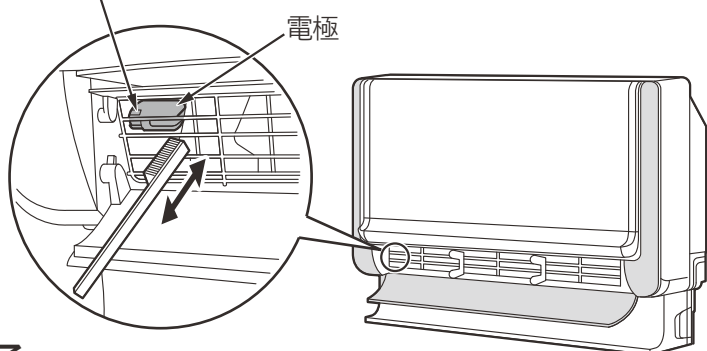



4 ブレーカーを“ON”にする

⚠ 注意

- 運転中は電極・イオンミスト発生部にふれない。高電圧が発生していますので、感電の原因になります。
- 電極・イオンミスト発生部や本体には水をかけない。感電や故障の原因になります。

上手な使いかた

運転中室内機表示部が明るく感じるときは（室内機表示部の減光設定）

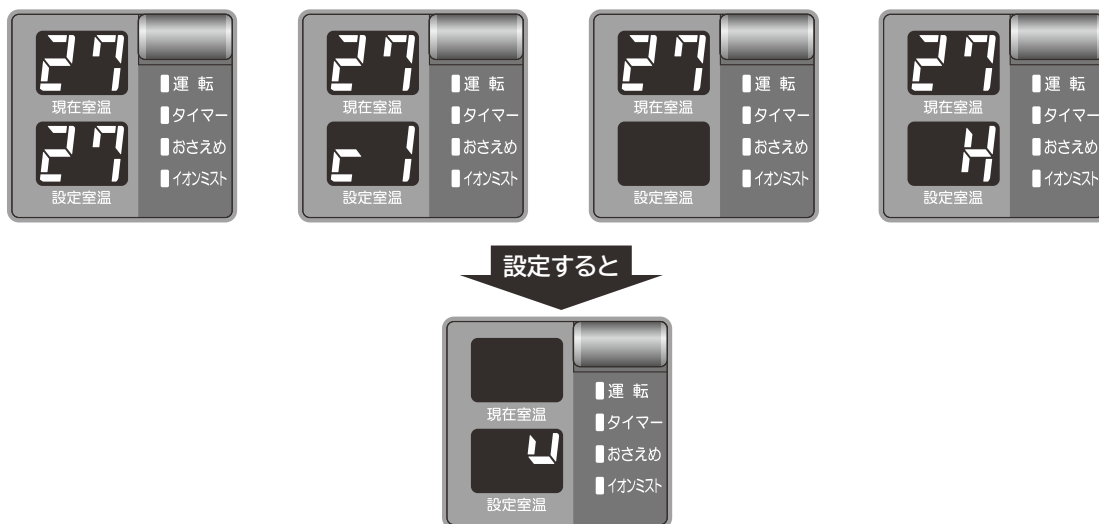

- ① エアコン運転中に室内機に向かってリモコンの  ボタンの上部と  ボタンを同時に5秒以上押し続ける。
- ② “ピッ”と受信音がして室内機表示部が消灯します。
ただし、設定室温表示部に  と表示して消灯していることをお知らせします。



- 消灯設定中に室内機ボタン操作またはリモコン操作を行った場合、約10秒間通常運転表示へ戻ります。
- 設定を解除する場合は①の操作を行うか運転を停止してください。

☆消灯設定中の室内機ボタンおよびリモコン操作は可能です。

その後また、  表示に戻ります。

チャイルドロック中に室内機ボタン操作を行った場合は、設定室温表示部に  を表示してチャイルドロック中であることをお知らせし、約10秒後  表示に戻ります。

「適切な室温」が、からだにも家計にもおすすめです。

- 冷やし過ぎたり、暖め過ぎないようにしてください。健康上好ましくないうえ、電気代もムダになります。
- 窓のカーテンやブラインドを閉めれば、熱の出入りを抑えて、電気をより有効に使えます。



ときどき、お部屋の空気を入れ換えてください。

⚠ 注意

燃焼器具と同時に使用するときは、必ず換気を行う。



おやすみになるとき、タイマーの有効利用を。

(タイマーの使いかたは
👉 34~39ページ)



吸い込み口・吹き出し口はふさがらないで！

- 室内・室外機の吹き出し口や吸い込み口をカーテンや他の障害物でふさがらないでください。性能が低下するばかりか、故障の原因になります。

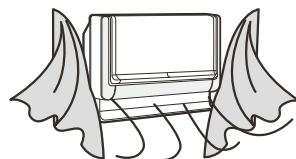

次のものは使わないで！（室外機も同様）

- ベンジン・シンナー・みがき粉などは、塗装面やプラスチック部品を傷めます。
- 40℃以上のお湯も使わないでください。フィルターが縮んだり、プラスチック部品が変形することがあります。



冷房時の上手な使いかた

- 冷房時に部屋の上部の温度が高いと感じたときは、**のびのび** ボタンを押して使用することをおすすめします。(のびのび気流の使いかたは👉ア 32ページ)

「カラッと除湿運転」「涼快運転」「ランドリー」のおすすめご利用方法

- **夏期(外気温 約27℃~約35℃)**では「涼快運転」をおすすめします。
このとき、風速は強風でお使いいただくと部屋全体の湿度をむらなく下げることにも有効です。
※但し、外気温が35℃を超えるような場合、設定室温まで下がらないことも想定されますので、このときは「冷房運転」をお使いください。
- **梅雨時(外気温 約18℃~約26℃)**では「カラッと除湿運転」をおすすめします。
※但し、外気温が20℃前後および20℃以下では湿気がとれにくい場合があります。
このときは「けつろ抑制」をお試しください。湿気を除去することを最優先したモードです。
〔室温が(外気温につれて)下がることがあります。〕
- **洗濯物を乾燥させたいときは「ランドリー」**をおすすめします。
※但し、洗濯物が乾かない、あるいはお部屋がかえって湿っぽいという場合は「けつろ抑制」をお試しください。

故障かな?と思ったら

サービスを依頼する前に…次のことをご確認ください。

受信しない (リモコンの表示がうすい・表示がでない)	<ul style="list-style-type: none"> ● リモコンが電池切れになっていませんか? ● 乾電池の⊕⊖が逆になっていませんか? 	14・15・49 ページ
運転しない	<ul style="list-style-type: none"> ● ご家庭のヒューズやブレーカーが切れていませんか? ● 停電ではありませんか? [停電後は運転が停止したままとなります。] 	—
よく冷えない よく暖まらない	● ステンレスフィルターにホコリが詰まっていますか?	40ページ
	● “設定室温”のセットは適正になっていますか?	17・18・19ページ
	● 上下風向板は、運転内容に合った正しい位置になっていますか?	31ページ
	● 室内・室外機の吹き出し口や吸い込み口を障害物などでふさいでいませんか?	—
	● 風速が“微”“静”になっていませんか?	18ページ
 <p>(「タイマー」ランプ点滅)</p>	<ul style="list-style-type: none"> ● 現在室温が 25、設定室温が 27 で「タイマー」ランプが4回点滅となったときは、室内機のステンレスフィルターのお掃除をお願いします。また、室内・室外機の吹き出し口や吸い込み口を障害物などでふさいでいる場合は、取り除くようお願いします。上記処置の後に、一度ブレーカーを“OFF”し、再びブレーカーを“ON”にして、再運転をしてください。それでも同じ現象になったり、具合の悪いときは、ブレーカーを“OFF”にして、すぐにお買い上げの販売店にご連絡ください。 	

これは故障ではありません

においがする	エアコン自体ににおいを発生させる物質は使用していません。エアコンが室内の空気に含まれているタバコ・化粧品・食品などいろいろなにおいを吸い込み、これが吹き出すためです。
暖房運転で「運転」ランプが点灯したり、暗くなったりを繰り返している	予熱・霜取り運転を行っているためです。
暖房運転中、風速が下がりはばらくすると元に戻る	デュアルバイパス暖房除霜を行っているためです。(Cア20ページ)
「シュルシュル」「シャー」「ポコポコ」「プシュ」という音	冷媒がパイプの中を流れる音と、流れの方向を切り換えるときの弁の音です。
「キシキシ」という音	温度変化でエアコン自体が膨張・収縮する音です。
「バサバサ」という音	運転開始時など、室内ファンの回転数が変わるためです。
「カタカタ」という音	電源投入時、電動弁が作動するときの音です。
「ポコポコ」という音	換気扇等により排水ホース内の空気が吸引され、露受皿の除湿水を吹き上げるときの音です。対応部品(別売)を用意してありますので、お買い上げの販売店にご相談ください。
運転音が変わる	室温の変化に応じて、運転パワーが変わるためです。
霧が出る	室内の空気がエアコンの冷気で急速に冷やされて霧になるためです。
室外機から湯気が立つ	霜取り運転で解けた水が蒸発するためです。
排水ホースから黒い水が出る	室内機の熱交換器に含まれる脱臭成分が、一時的に流れ出るためです。排水量約4~5ℓ程度できれいになります。また、その後も性能は変わりません。
排水ホースから赤い水が出る	赤い水は、一般的に水中や土壌などにいる特定の菌が、適度な温度・湿度・養分により排水口付近で繁殖したものです。エアコン内部から排出されたものではありません。※変色する水の色は、菌の種類や温度・湿度などの環境の違いにより異なります。
“停止”にしても「運転」ランプが点滅し、室外機が動いている	オートフレッシュ除霜(“暖房”を停止するとマイコンが室外機の霜付き状態をチェックし、必要に応じ自動霜取り運転する機能)が働いているためです。
設定室温にならない	在室人数や室内、室外の条件によっては能力不足となり、リモコンの設定室温に到達しない場合があります。
設定室温表示部に 25 が点灯している	チャイルドロックの設定になっているためです。(Cア30ページ)

イオンミスト発生器、電極の故障について

- 室内機表示部の「イオンミスト」ランプが点滅を繰り返すときは、イオンミスト発生部・電極が汚れているかどうかを確認し、汚れている場合は、お手入れをしてください。(☞A 41ページ)
お手入れ後も「イオンミスト」ランプが点滅を繰り返すときは、イオンミスト発生器の故障です。
この場合イオンミスト運転はできませんが、エアコンの他の機能は影響なく運転することができます。
- イオンミスト発生器・電極が故障の場合は、お買い上げの販売店にご連絡ください。
アフターサービスについては☞A 46ページをご覧ください。

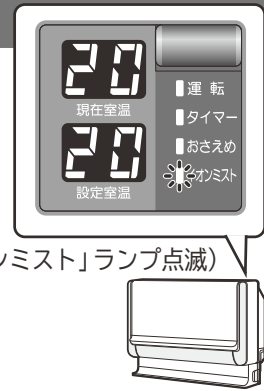

こんなときは、すぐ販売店へ

- ◆44・45ページにしたがって調べていただき、それでも具合の悪いときや下のような現象が出たときは、ブレーカーを“OFF”にして、すぐにお買い上げの販売店にご連絡ください。
アフターサービスについては☞A 46ページをご覧ください。

- ブレーカーやヒューズがたびたび切れる。
- スイッチの動作が不確実。
- 誤ってエアコン内部に異物や水を入れてしまった。
- コードの過熱やコードの被覆に破れがある。
- 室内機表示部の「タイマー」ランプが点滅している。

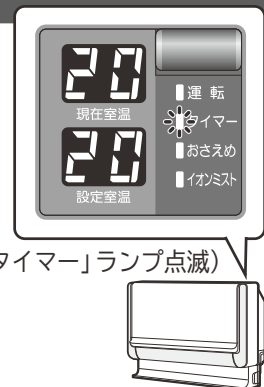

応急運転

- ◆電池切れなどでリモコンが使えないとき、応急運転スイッチを押すと応急運転を行います。

- 1 応急運転を行うときは、一度ブレーカーを“OFF”にしてください
- 2 再びブレーカーを“ON”にしてください
- 3 応急運転スイッチを押すと、暖房・カラッと除湿・冷房のいずれかの運転を行います

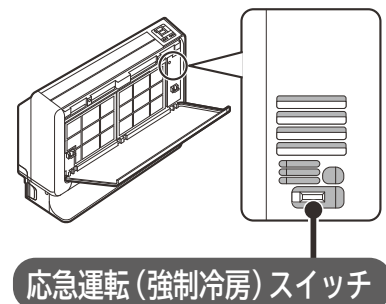

- 5秒以上、応急運転スイッチを押すと、強制冷房運転を行います。
これは販売店で行う作業ですので、お客様は操作しないでください。

強制冷房運転（販売店で行う操作です）

- ◆室内機の強制冷房スイッチをONさせると強制冷房になります。
故障診断や室外機に冷媒を回収するときに使用してください。
- 強制冷房スイッチでの作業が終了したら、もう一度強制冷房スイッチを押すかリモコンで強制冷房運転を停止してください。
- 強制冷房運転中は、タイマーランプの2回点滅を繰り返します。

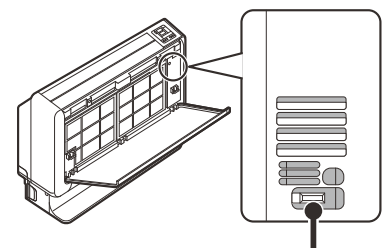

⚠ 注意

サービスバルブのスピンドルを閉めた状態で5分以上運転しない。

応急運転（強制冷房）スイッチ

5秒以上押し続けると強制冷房運転を開始します。停止する時は、もう一度強制冷房スイッチを押すかリモコンで運転を停止してください。

保証とアフターサービス

必ずお読みください。

保証書(別添)

保証書は、必ず「お買い上げ日・販売店名」などの記入をお確かめのうえ、販売店から受け取っていただき、内容をよくお読みのあと、大切に保管してください。

保証期間

お買い上げの日から1年間です。

(ただし、冷凍サイクル部分は)
5年間です。

なお、保証期間中でも有料になることがありますので保証書をよくお読みください。

補修用性能部品の保有期間

エアコンの補修用性能部品の保有期間は、製造打ち切り後10年です。
補修用性能部品とは、その製品の機能を維持するために必要な部品です。

転居されるときは

ご転居により、お買い上げの販売店のアフターサービスを受けられなくなる場合は、前もって販売店にご相談ください。ご転居先での日立の家電品取扱店を紹介させていただきます。

ご不明な点や修理に関するご相談は

修理に関するご相談ならびにご不明な点は、お買い上げの販売店または「お客様ご相談窓口」(☎A51ページ)にお問い合わせください。

修理を依頼されるときは(出張修理)

44・45ページにしたがって調べていただき、なお異常があるときは、必ずブレーカーを“OFF”にしてから、お買い上げの販売店にご連絡ください。

◆ご連絡していただきたい内容

アフターサービスをお申し付けいただくときは、下のことをお知らせください。

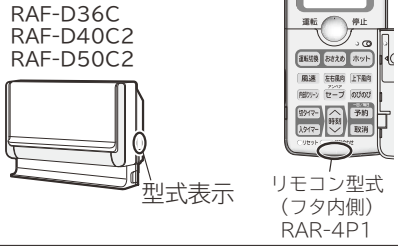
品名	日立ルームエアコン	
型式	RAF-D36C RAF-D40C2 RAF-D50C2	 型式表示 リモコン型式 (フタ内側) RAR-4P1
お買い上げ日	年	月 日
故障状況	できるだけ具体的に	
ご住所	付近の目印等も併せてお知らせください。	
お名前		
電話番号	() -	
訪問希望日		

※型式は保証書にも記載されています。

◆保証期間中は

修理に際しましては保証書(別添)をご提示ください。保証書の規定に従って、販売店が修理させていただきます。

◆保証期間が過ぎているときは

修理すれば使用できる場合には、ご希望により修理させていただきます。

◆修理料金のしくみ

修理料金 = 技術料 + 部品代 + 出張料
などで構成されています。

技術料

診断・部品交換・調整・修理完了時の点検などの作業にかかる費用です。
技術者の人件費・技術教育費・測定機器など設備費・一般管理費などが含まれます。

部品代

修理に使用した部品代金です。その他修理に付帯する部材などを含む場合もあります。

出張料

商品のある場所へ技術者を派遣する場合の費用です。
別途、駐車料金をいただく場合があります。

再据付工事のお申し込みは

販売店に再据付工事(転居または別の部屋への接続)を依頼する場合は、据付工事の繁忙期に当たる夏期は工事が遅れぎみになりますので、できるだけ避けるようお願いいたします。また、据付工事は専門の技術が必要です。費用など詳しいことは、お買い上げの販売店にご相談ください。

据え付けについて

警告

- 据付工事や電気工事は専門の技術が必要なため、販売店に依頼する費用など詳しいことは、お買い上げの販売店にご相談ください。
- 据付場所については、販売店とよく相談して決める
- アース（接地）を確実に行う
感電防止のほか静電気の障害や雑音を防ぐ効果もあります。

据付場所

- 室内機およびリモコンは、テレビやラジオ、ラジオのアンテナから1m以上離してください。
1m以上あっても受信感度の弱い場合は、雑音小さくなるまで離してください。

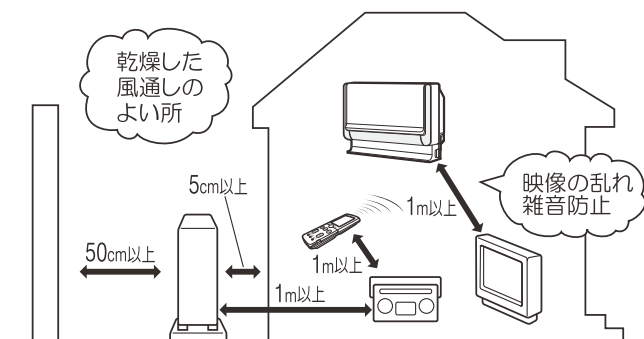

- 海浜地区で潮風が直接当たる場所や温泉地帯など周辺環境が特殊な場所でご使用になる場合は、お買い上げの販売店とよく相談してください。
- 調理場や機械工場など油の飛沫や油煙のたちこめる場所は、プラスチックが変質破損することがありますので、そのような場所への設置は避けてください。
- 工場など電圧変動の多い所、電磁波を発生する病院や作業場、粉末や塵埃の多い工場への設置は避けてください。

注意

- 室内機排水ホースからの除湿水、室外機排水口（下面）からの凝縮水が出るため、水はけのよい場所を選ぶ
- 可燃性ガスの漏れるおそれのある場所や、蒸気・油煙などの発生する所で使わない
引火や爆発・樹脂の劣化や破損のおそれがあります。
- 特殊な用途（例えば電子機器や精密機器の維持食品・毛皮・美術骨董品の保存、生物の培養・栽培飼育など）には使用しない
ルームエアコンは日本工業規格（JIS C9612）に基づき、一般の家庭でご使用いただくために製造されたものです。

電源について

- 電源は配電盤からエアコン専用についた回路をお使いください。

アースについて

警告

- 万一漏電したときの感電防止のために、アース（接地）を確実に行う
アース工事は「電気設備に関する技術基準」に従って行ってください。アース（接地）を行うと感電防止のほかに製品に触れたときに感じる静電気の障害や、リモコン操作時にテレビ、ラジオに入る雑音を防ぐ効果もあります。詳しくはお買い上げの販売店にご相談ください。
- 次のような場所にアース線を接続しない
 - ① ガス管…引火や爆発のおそれがあります。
 - ② 避雷針・電話のアース線…落雷のとき大きな電流が流れるおそれがあります。
 - ③ 水道管…塩ビ管ではアースの役目を果たしません。また、金属管では電蝕のおそれがあります。

注意

- 漏電遮断器を設置する
据付場所によっては、D種接地工事のほかさらに漏電遮断器を設置することが法律で義務づけられています。詳しくはお買い上げの販売店にご相談ください。

騒音にもご配慮を

- 据え付けにあたっては、エアコンの重量に十分耐える場所で、騒音や振動が増大しないような場所をお選びください。
- 室外機の吹き出し口からの冷・温風や騒音が、隣家の迷惑にならないような場所をお選びください。
- 室外機の吹き出し口付近に物を置きますと、機能低下や騒音増大のもとになりますので、障害物は置かないでください。
- エアコンを使用中に異常な音にお気づきの場合は、お買い上げの販売店にご相談ください。

据え付けについて(つづき)

積雪について

- 室外機の吸い込み口や吹き出し口が雪でふさがれますと、暖まりにくくなったり故障の原因になったりします。積雪地では防雪の処置をお願いします。詳しくは、お買い上げの販売店にご相談ください。

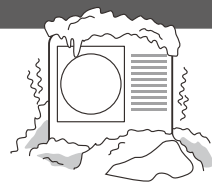

定期点検

定期点検

- ◆ 半年～1年に一度、定期的に次の点検を行ってください。
もし、ご不審な点がありましたら、すぐにお買い上げの販売店にご連絡ください。

◇ アース線 …アースが確実に行われていますか？

警告

アース（接地）が正しく接続されているかを確認する
アース線が外れたり、途中で切れたりすると、誤動作や感電などの原因になります。



◇ 据付台 …据え付けが不安定になっていませんか？

警告

据付台が極端に錆びている、あるいは室外機が傾いたりしていないかを確認する
室外機が倒れたり、落下したりして、けがなどの原因になります。

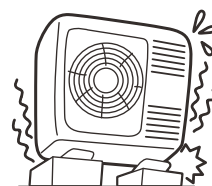

点検整備

- ◆ エアコンを数シーズン使いますと、内部が汚れ、性能が低下することがあります。

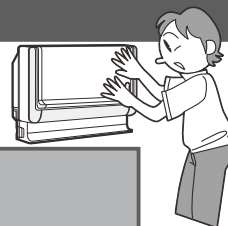

注意

通常のお手入れと別に点検整備を行う
室内機の内部にゴミやホコリがたまって、除湿水の排水経路を詰ませ室内機から水たれを発生させることがあります。

注意

点検整備は、お買い上げの販売店に依頼する
点検整備には専門技術が必要とします。市販の洗浄剤などを使用しますと、樹脂部品の割れや排水経路の詰まりに至ることがあり、水たれや感電の原因にもなります。

- 通常のお手入れと別に、点検整備をおすすめします。
- 点検整備は、お買い上げの販売店にご相談ください。

リモコンの点検

◆新しい乾電池と交換しても動作が正常でない場合は、リモコンの点検をしてください。

【AMラジオでの点検】

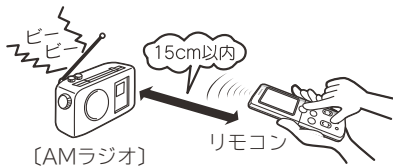

リモコンを操作したとき **雑音（ビービー音）** が入れば正常です。

【デジタルカメラでの点検】

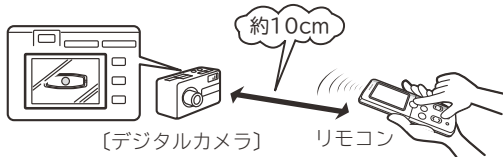

①リモコンの送信部が映るようにセットしてください。
②リモコンを操作したとき **モニターに送信部が発光** すれば正常です。

【カメラ付き携帯電話・スマートフォンでの点検】

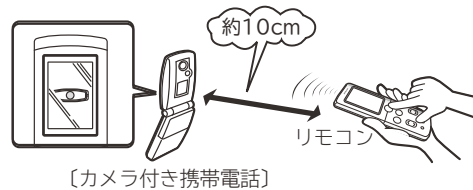

①リモコンの送信部が映るようにセットしてください。
②リモコンを操作したとき

モニターに送信部が発光 すれば正常です。

※一部のカメラでは、赤外線が映りづらいものもあります。

長期使用製品安全表示制度に基づく本体表示について

本体への表示内容

※経年劣化により危害の発生が高まるおそれがあることを注意喚起するために電気用品安全法で義務付けられた以下の表示を室内機の銘板に行っています。

【製造年】（室内機の銘板の中に西暦4桁で表示してあります）



注意

※【設計上の標準使用期間】 10年

設計上の標準使用期間を超えてお使いいただいた場合は、経年劣化による発火・けが等の事故に至るおそれがあります。

設計上の標準使用期間とは

※運転時間や温湿度など、右記の標準的な使用条件に基づく経年劣化に対して、製造した年から安全上支障なく使用することができる標準的な期間です。
※設計上の標準使用期間は、無償保証期間とは異なります。
また、一般的な故障を保証するものでもありません。

日立家電品の長期使用についてのご相談は
日立長期使用家電品相談窓口 **→P.51** へ
ご相談ください。

標準使用条件

JIS C 9921-3「ルームエアコンディショナの設計上の標準使用期間を設定するための標準使用条件」による

環境条件	電源電圧	製品の定格電圧による
	周波数	50/60Hz
	冷房室内温度	27℃（乾球温度）
	冷房室内湿度	47%（湿球温度19℃）
	冷房室外温度	35℃（乾球温度）
	冷房室外湿度	40%（湿球温度24℃）
	暖房室内温度	20℃（乾球温度）
	暖房室内湿度	59%（湿球温度15℃）
	暖房室外温度	7℃（乾球温度）
	暖房室外湿度	87%（湿球温度6℃）
設置条件	設置条件	製品の据付説明書による標準設置
	住宅	木造平屋、南向き和室、居間
負荷条件	部屋の広さ	製品能力に見合った広さの部屋（畳数）
	1年間の使用日数	東京モデル 冷房6月2日から9月21日までの112日間 暖房10月28日から4月14日までの169日間
想定時間	1日の使用時間	冷房 9時間/日 暖房 7時間/日
	1年間の使用時間	冷房：1,008時間/年 暖房：1,183時間/年

●設置状況や環境、使用頻度が上記の条件と異なる場合、または、本来の使用目的以外でご使用された場合は、設計上の標準使用期間より短い期間で経年劣化による発火・けが等の事故に至るおそれがあります。

仕様

このルームエアコンは日本国内家庭用です。
電源電圧や電源周波数の異なる海外では使用できません。また、アフターサービスもできません。

型 式	室内機	室外機	室内機	室外機	室内機	室外機	
	RAF-D36C	RAC-FD36C	RAF-D40C2	RAC-FD40C2	RAF-D50C2	RAC-FD50C2	
電 源 (V)	単相100		単相200				
定 格 周 波 数 (Hz)	50・60共用						
冷 房	定 格 能 力 (kW)	3.6 (0.6~3.7)		4.0 (0.6~4.8)		5.0 (0.6~5.2)	
	定 格 消 費 電 力 (W)	1,000 (155~1,260)		1,220 (155~1,460)		2,300 (155~2,400)	
	運 転 電 流 (A)	10.1		6.4		12.0	
房	運 転 音 (dB:音響パワーレベル)	59	60	60	62	60	64
	JIS C9612:2005 (dB:音圧レベル)	44	48	45	49	45	51
	冷房面積の目安 (㎡)	鉄筋アパート南向き洋室	25		28		34
木造南向き和室		16		18		23	
暖 房	定 格 能 力 (kW)	4.8 (0.7~7.0)		5.3 (0.7~9.4)		6.3 (0.7~9.5)	
	定 格 消 費 電 力 (W)	1,240 (140~1,980)		1,460 (140~3,265)		1,890 (140~3,300)	
	運 転 電 流 (A)	12.5		7.5		9.7	
房	運 転 音 (dB:音響パワーレベル)	61	59	62	59	62	61
	JIS C9612:2005 (dB:音圧レベル)	45	49	46	50	46	50
	暖房面積の目安 (㎡)	鉄筋アパート南向き洋室	22		24		29
木造南向き和室		17		19		23	
通 年 エ ネ ル ギ ー 消 費 効 率 (APF)		5.1		5.0		4.5	
	JIS C9612:2005	5.2		5.0		4.5	
	区 分 名	I		I		J	
外 形 寸 法 (mm) (高さ×幅×奥行)	595×750×230	720×792×299	595×750×230	720×792×299	595×750×230	720×792×299	
製 品 質 量 (kg)	16	49	16	49	16	49	

- この仕様表は、JIS C9612:2013(日本工業規格)に基づいた数値です。
- 運転音および定格能力は、リモコンの設定温度を冷房時で最低設定温度、暖房時で最高設定温度になるように設定し、設定風速を“強風”で運転したときの値です。
- ()内は能力、消費電力の可変幅を表示しています。
- 区分名とは、家庭用品品質表示法にもとづく表示です。
- 停止中の消費電力は、内受電時0.9W、外受電時4Wです。(ブレーカーOFF時は0W)
但し、機械保護のため、外気温が0℃以下になる場合は約7W、そして外気温が-10℃以下になる場合には最大で約150Wの電力を消費する場合があります。

付属部品・別売部品について

主な付属部品

部 品 名	員数	備 考
リモコン	1	型式：RAR-4P1
リモコン取付具	1	
リモコン取付具固定ねじ	2	
リモコン用乾電池(単4)	2	モニター用電池のため、乾電池の交換が早くなる場合があります。
空気清浄フィルター	1	

主な別売部品

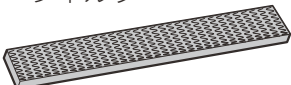
部 品 名	型 式	備 考	希望小売価格
空気清浄 フィルター 	SP-VCF9	空気清浄フィルターの全面にホコリが付着したら交換のめやすです。ステンレスフィルターのお手入れのときにご確認ください。	1,500円 <small>税別</small>

- 商品によっては品切れ、仕様変更の場合がございますので、日立の家電品取扱店にお問い合わせください。

このエアコンの特長と試験機関・試験方法などについて

<p>特長</p>	<p>■除菌・防カビ・脱臭の機能について（室内機）</p> <ul style="list-style-type: none"> ●熱交換器はチタン触媒で脱臭。さらに除菌・防カビ効果があります。 ●ステンレスフィルターで除菌します。 	<p>■イオンミストについて（室内機）</p> <ul style="list-style-type: none"> ●浮遊カビを抑制します。 ●繊維に付着したニオイを低減します。 ●空気中のニオイを脱臭します。 <p>*本商品は「医療機器」ではありません。</p>
<p>試験機関・試験方法など</p>	<p>【除菌】</p> <ul style="list-style-type: none"> ●効果の確認を行った試験機関名：一般財団法人 ポーケン品質評価機構 ●試験方法：JISZ2801 定量試験（フィルム密着法） ●除菌の方法：ステンレスに含まれる金属イオン、チタン触媒 ●除菌を行っている対象部分の名称：ステンレスフィルター、熱交換器 ●試験結果：抗菌活性値99%抑制 <p>*エアコンから出る空気を除菌しているわけではありません。</p> <p>【防カビ】</p> <ul style="list-style-type: none"> ●効果の確認を行った試験機関名：一般財団法人 ポーケン品質評価機構 ●試験方法：防カビ試験方法（ハコ一法） ●防カビの方法：チタン触媒 ●防カビを行っている対象部分の名称：熱交換器（室内機） ●試験結果：防カビ効果あり <p>*カビの発生をすべて防げるものではありません。</p> <p>【脱臭】</p> <ul style="list-style-type: none"> ●抑制の手段：チタン触媒 ●測定対象：アンモニアガス ●測定方法：1㎡ボックスにアンモニアガスを注入しエアコンを送風運転して濃度減衰を測定 <p>*タバコの有害物質（一酸化炭素等）は除去できません。 *常時発生し続ける成分（建材臭・ペット臭等）はすべて除去できるわけではありません。</p>	<p>【浮遊カビの抑制】</p> <ul style="list-style-type: none"> ●効果の確認を行った試験機関名：（財）北里環境科学センター ●試験方法：25㎡の試験室内に浮遊カビを噴霧し、空気を循環させた後、エアコンを稼働させながら「イオンミスト」を運転させ、浮遊カビの数を経時的に測定 ●浮遊カビの抑制方法：イオンミスト ●試験結果：浮遊カビの抑制効果98.3%抑制（4時間後） <p>*25㎡試験室内での試験。4時間後の結果であり、実使用空間での実証結果ではありません。 *カビの発生をすべて防げるものではありません。</p> <p>【繊維に付着したニオイの低減】</p> <ul style="list-style-type: none"> ●抑制の手段：イオンミスト ●測定対象：タバコ（20本分）、焼肉（800g分） ●測定方法：14畳の試験室（エアコンから3m離れた、高さ30cmの点）にニオイをつけて布片を吊りし「イオンミスト」を運転させ、臭い識別装置で臭気強度減衰を測定 <p>*タバコの有害物質（一酸化炭素等）は除去できません。 *常時発生し続ける成分（建材臭・ペット臭等）はすべて除去できるわけではありません。 *焼肉のニオイをすべて除去できることを保証するわけではありません。</p> <p>【空気中のニオイの脱臭】</p> <ul style="list-style-type: none"> ●抑制の手段：イオンミスト、チタン熱交換器 ●測定対象：タバコ（5本分） ●測定方法：1㎡ボックスによるJEM1467の脱臭性能試験 <p>*タバコの有害物質（一酸化炭素等）は除去できません。 *常時発生し続ける成分（建材臭・ペット臭等）はすべて除去できるわけではありません。 *試験容器内の試験結果です。</p>

日立家電品の長期使用についてのご相談は日立長期使用家電品相談窓口へ

日立長期使用家電品相談窓口

TEL 0120-145-458

（受付時間） 9：00～17：30（月～金）
土、日、祝日および年末年始は休ませていただきます。
携帯電話、PHSからもご利用できます。

- ご相談、ご依頼いただいた内容によっては弊社のグループ会社に個人情報を提供し対応させていただくことがあります。
- 左記窓口の内容は、予告なく変更させていただく場合があります。

廃棄時にご注意願います

2001年4月施行の家電リサイクル法では、お客様がご使用済みのエアコンを廃棄される場合は、収集・運搬料金と再商品化等料金をお支払いいただき、対象品を販売店や市町村に適正に引き渡すことが求められています。

<p>お客様メモ</p>	<p>ご購入年月日 年 月 日</p>
<p>ご購入年月日・購入店名を記入しておいてください。サービスを依頼されるときに便利です。</p>	<p>購入店</p>
<p></p>	<p>電話番号 ()</p>

お客様ご相談窓口

日立家電品についてのご相談や修理はお買い上げの販売店へ

なお、転居されたり、贈物でいただいたものの修理などで、ご不明な点は下記窓口にご相談ください。

エコセンター

修理などアフターサービスに関するご相談は
エコセンターへ

TEL 0120-3121-68
FAX 0120-3121-87

(受付時間) 9:00~19:00(月~土)
9:00~17:30(日・祝日)
携帯電話、PHSからもご利用できます。

お客様相談センター

商品情報やお取り扱いについてのご相談は
お客様相談センターへ

TEL 0120-3121-11
FAX 0120-3121-34

(受付時間) 9:00~17:30(月~土)
9:00~17:00(日・祝日)
年末年始は休ませていただきます。
携帯電話、PHSからもご利用できます。

出張修理のご用命はインターネットからもお申し込みいただけます。

URL <http://kadenfan.hitachi.co.jp/afterservice/toiawase.html> または

「お問い合わせ」ページ ボタンより入力画面にお進みください。

(注) 対象製品をご確認のうえお申し込みください。

- 「持込修理」および「部品購入」については、上記サービス窓口にて各地区のサービスセンターをご紹介します。
- ご相談、ご依頼いただいた内容によっては弊社のグループ会社に個人情報を提供し対応させていただくことがあります。
- 修理をご依頼いただいたお客様へ、アフターサービスに関するアンケートハガキを送付させていただくことがあります。
- 上記窓口の内容は、予告なく変更させていただく場合があります。

長年ご使用のエアコンの点検を！ ●ルームエアコンの補修用性能部品の保有期間は、製造打ち切り後10年です。

愛情点検



このような症状は
ありませんか？

- 電源コードやプラグが異常に熱い。
- 電源プラグが変色している。
- こげ臭いにおいがする。
- ブレーカーが頻繁に落ちる。
- 架台や吊り下げ等の取付部品が腐食してたり、取付がゆるんでいる。
- 室内機から水漏れがする。
- 運転音が異常に高くなる。
- その他の異常や故障がある。

ご使用中止

このような症状のときは、故障や事故防止のため、スイッチを切り、コンセントから電源プラグを抜いて（またはブレーカーを“OFF”にして）必ず販売店に点検・修理をご相談ください。



このJ-Mossグリーンマークは、特定の化学物質[鉛・水銀・カドミウム・六価クロム・PBB(ポリブロモビフェニル)・PBDE(ポリブロモジフェニルエーテル)]の含有率がJIS C 0950:2008による基準値以下であることを示しています。(規定の除外項目を除く)

詳しい情報は、当社のホームページでご覧いただけます。 <http://www.hitachi-ap.co.jp/company/environment/kankyojmoss/>

廃棄時にご注意願います

- 2001年4月施行の家電リサイクル法では、お客様がご使用済みのエアコンを廃棄される場合は、収集・運搬料金と再商品化等料金をお支払いいただき、対象品を販売店や市町村に適正に引き渡すことが求められています。

お客様メモ

- 購入年月日・購入店名を記入しておいてください。
サービスを依頼されるときに便利です。



ご購入年月日	年 月 日
購入店	
電話番号	()

RAF-D36C
RAF-D40C2
RAF-D50C2