

nocria

ノクリア

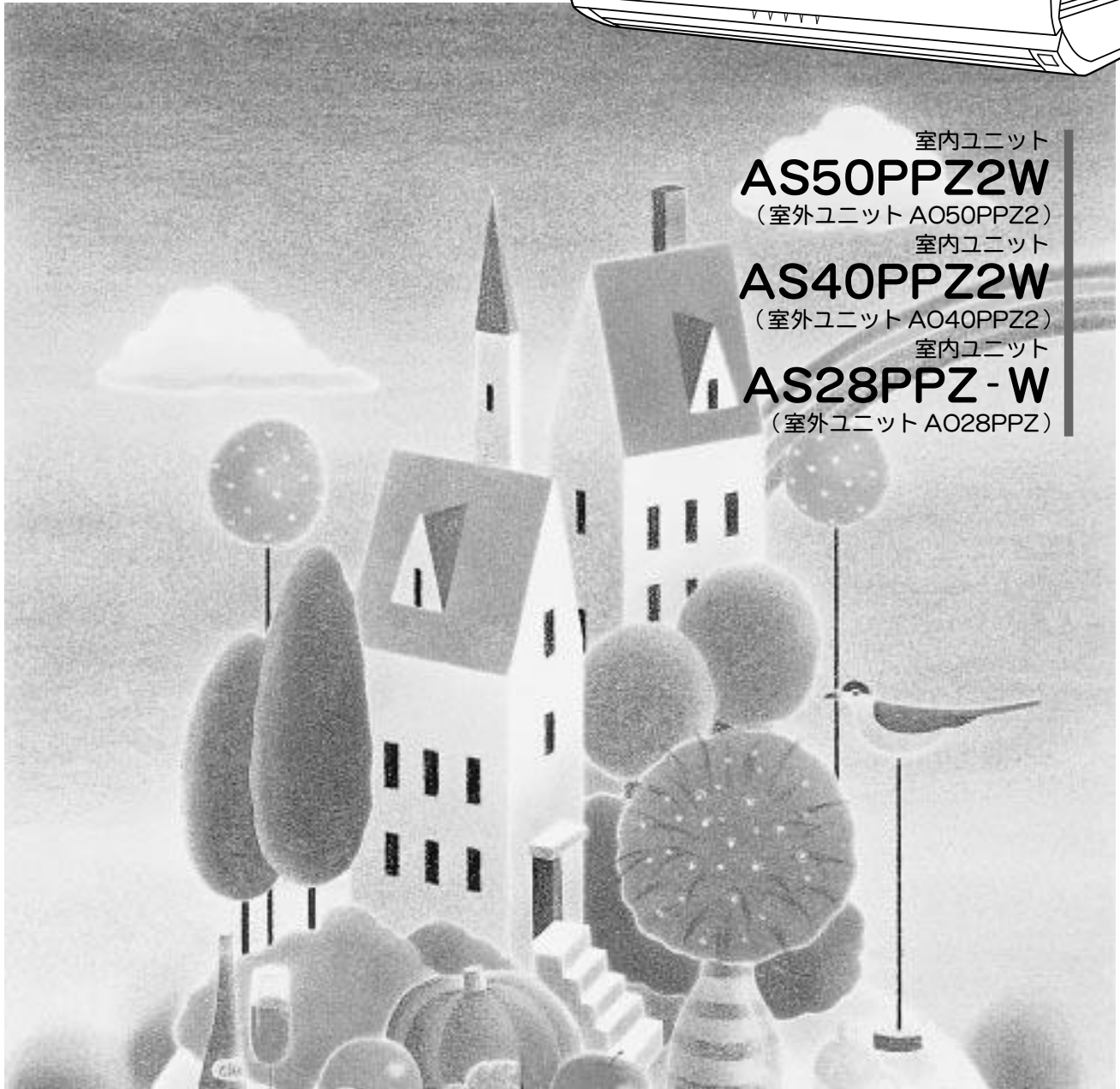
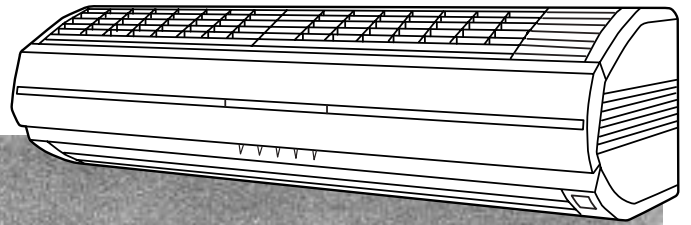

室内ユニット
AS50PPZ2W
 (室外ユニット AO50PPZ2)
 室内ユニット
AS40PPZ2W
 (室外ユニット AO40PPZ2)
 室内ユニット
AS28PPZ-W
 (室外ユニット AO28PPZ)

正しくお使いいただくために、
 ご使用前にこの「取扱説明書」をよくお読みください。
 ご使用中にわからないことや不具合が生じたときにお役に立ちます。
 特に、安全上のご注意は必ず読んで正しくお使いください。
 お読みになった後は、お使いになる方がいつでも見られるところに
 『保証書』とともに必ず保存してください。
 ●据付けや取りはずしには、専門技術が必要です。
 必ずお買上げの販売店にご相談ください。

保証書別添

株式会社 富士通ゼネラル

・この取扱説明書は再生紙を使用しています。

特長

一年中使うエアコンだから
より使いやすく、快適に……。

水平気流冷房&真下気流暖房

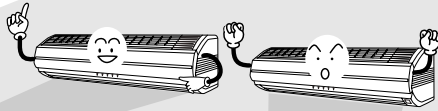

冷房時は風が直接当たらない体にやさしい水平気流で、暖房時は足元から強力な温風で、お部屋を快適にします。

音声お知らせ機能 〔お知らせボイス〕



16 ~ 19
ページ

“ピピ” 冷房20℃で運転を開始します。”

リモコンで設定した内容やエアコンの運転状態を音声でお知らせします。設定内容を確認できる便利な機能です。

UV 内部クリーン運転

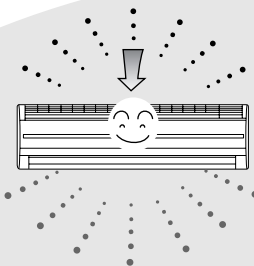

27
ページ

室内ユニットの内部を乾燥し、さらにUVの効果により、カビや雑菌の繁殖を抑えます。

乾燥運転



24
ページ

窓の結露を抑える「けつろ防止運転」や、すばやく洗濯物を乾かす「ランドリー運転」、お部屋のカビの成長を抑える「カビよけ運転」など、用途に合わせて3つの乾燥運転が選べます。

UV フィルタークリーン機能 〔おそうじおまかせフィルター〕

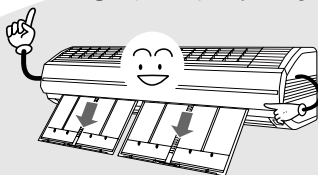

28・29
ページ

一定時間ごとに自動的にエアフィルターをおそうじし、UVによる除菌・脱臭をします。エアフィルターをきれいにする便利な機能です。

〔(財)北里環境科学センター 不活性化効果確認試験〕

目次

ページ

ご使用の前に

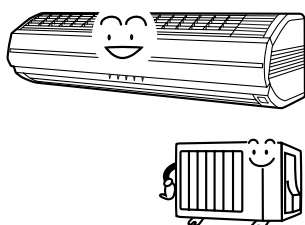

安全上のご注意	4
知っておいていただきたいこと	6
上手な使い方	7
各部の名前と働き	8
リモコンが使えないとき	13
HA 端子について	13
運転前の準備	14
音声お知らせ機能	16

ご使用の前に

運転のしかた

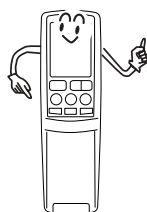

冷房・暖房・除湿・自動運転	20
風向調節	22

運転のしかた

便利な機能



スイング風向	23
乾燥運転	24
送風運転	25
ダッシュ運転	25
省パワー運転	26
UV 内部クリーン運転	27
UV フィルタークリーン機能	28
切タイマー・入タイマー	30
切・入プログラムタイマー	31
かんたん切タイマー	32

便利な機能

お手入れ

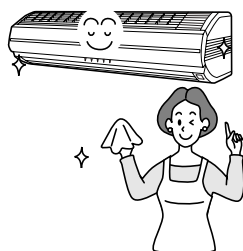

お手入れのしかた	33
●ダストボックスのお手入れ	33
●エアフィルターのお手入れ	36
●天面グリルのお手入れ、本体のお手入れ	37
シーズン前後のお手入れ	38

お手入れ

困ったときなど



ご使用上の知識	38
修理を依頼される前に	39
アフターサービス	42
お客様相談窓口	43
仕様	裏表紙





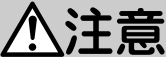

困ったときなど

安全上のご注意

- ご使用前に、この「安全上のご注意」をよくお読みのうえ、正しくお使いください。
- この項目は、いずれも安全に関する内容ですので、必ず守ってください。
- 「警告」「注意」の意味は次のようになっています。

 警告	取扱いを誤った場合、使用者が死亡または重傷を負う可能性が想定されるもの。
 注意	取扱いを誤った場合、使用者が傷害を負う危険が想定されるものおよび物的損害のみの発生が想定されるもの。

図記号の意味は次の通りです。

 禁止	 ぬれ手禁止	 水ぬれ禁止	 接触禁止
 指示を守る	 アース線接続	 電源プラグを抜く	

据付け時

警告

据付けや移設する場合は、お買上げの販売店にご相談ください
ご自分で据付け工事をされ不備があると、水漏れやケガ・感電・火災の原因になります。



電源は必ず定格電圧でエアコン専用コンセントを使用する
エアコンのコンセントを他の電気機器と共用すると電源の容量が不足し、火災の原因になります。



注意

据付け場所によっては漏電遮断器を取り付ける
漏電遮断器がないと、感電の原因になります。



可燃性ガスが漏れる恐れのある所へは据付けない
万一ガスが漏れてエアコンの周囲にたまると、発火の原因になります。



ドレン（排水）ホースは、確実に排水するように配管する
排水経路が不完全な場合、屋内に浸水し、家財などをぬらす原因になります。



アース（接地）を確実にを行う
アース線は、ガス管、水道管、避雷針、電話のアース線に接続しないでください。アースが不完全な場合は、感電の原因になります。



ご使用时

警告

長時間冷風を身体に当てたり冷やし過ぎたりしない
体調悪化、健康障害の原因になります。





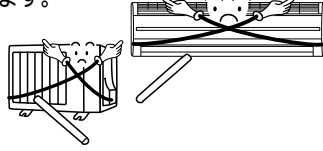

吹出口や吸込口に指や棒などを入れない
内部でファンが高速回転していたり、高電圧箇所があるので、ケガの原因になります。



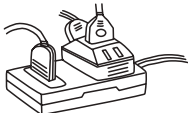

電源コードの改造や延長コードの使用、タコ足配線はしない
火災・感電の原因になります。







電源プラグはプラグ・コンセントのホコリを取り除き、ガタツキのないように刃の根元まで確実に差し込む
ホコリが付着していたり、接続が不完全な場合は、火災・感電の原因になります。プラグ・コンセントにゆるみや傷みがある場合は、お買上げの販売店にご相談ください。



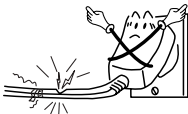

電源コード・プラグを破損したり加工したりしない
束ねたり、加熱したり、重い物を載せたり、引っ張ったり、加工したりすると、破損して火災・感電の原因になります。



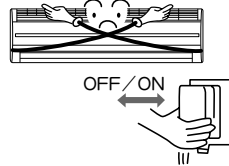

電源プラグの抜き差しにより、エアコンの停止や運転をしない
火災・感電の原因になります。





異常時（こげ臭い等）は運転を停止して電源プラグを抜く
異常のまま運転を続けると、火災・感電の原因になります。お買上げの販売店または当社お客様相談窓口ご連絡してください。





修理はお買上げの販売店にご依頼ください
ご自分で分解や修理をされ不備があると、火災・感電の原因になります。



エアコンが冷えない、暖まらない場合は、冷媒の漏れが原因のひとつとして考えられるので、お買上げの販売店にご相談ください
冷媒の追加に伴う修理の場合は、修理の内容をサービスマンに確認してください

エアコンに使用されている冷媒は安全です。冷媒は通常漏れることはありませんが、万一、冷媒が室内に漏れ、ファンヒーター、ストーブ、コンロ等の火気に触れると有害な生成物が発生する原因になります。



⚠️注意

室内外機の下に他の電気製品や家財などを置かない
水滴が滴下することがあり、汚損や故障の原因になります。

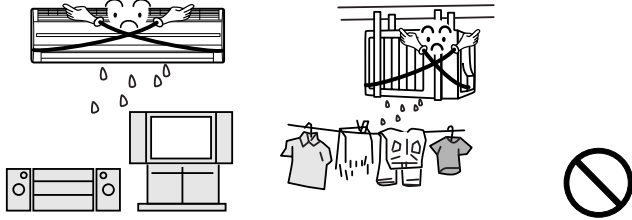

この製品は、一般家庭を対象としたものですので、犬や猫などの動物の飼育、植物の栽培、食品・精密機器・美術品の保存など特殊な用途には使用しない
動植物の正常な生育の障害、品質劣化やエアコンの故障の原因になります。

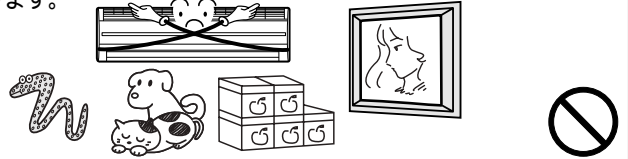

室内ユニット内部の洗浄は、お客様自身で行わず、必ずお買上げの販売店または当社お客様相談窓口にご相談する
誤った洗浄剤の選定・使用方法で洗浄を行うと、樹脂部品が破損したり水漏れなどの原因になります。また、洗浄剤が電気部品やモーターにかかると、故障や発煙・発火の原因になります。



ダストボックス・天面グリルのお手入れのときは不安定な台に乗らない
転倒などケガの原因になります。



掃除のときなどダストボックス・天面グリルの取付けは確実に
取付けに不備があるとダストボックス・天面グリルが落下し、ケガの原因になります。
(P.35~37ページ参照)



幼児が誤って電池を飲み込まないように管理する
電池を飲み込んだ場合は、ただちに医師にご相談ください。



燃焼器具と一緒に運転するときは、こまめに換気を行う
酸素不足の原因になります。

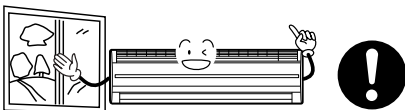

エアコンの風が直接当たる場所に燃焼器具を置かない
燃焼器具の不完全燃焼や火災の原因になります。

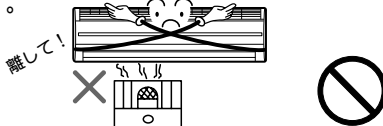

室外ユニットの上に乗ったり、物を載せたりしない
落下、転倒などによる、ケガの原因になります。



エアコンを水洗いしたり、水の入った容器を載せない
エアコン内部に水が浸入して電気絶縁が悪くなり故障や感電・火災の原因になります。

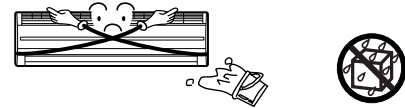

濡れた手で本体のスイッチを操作したり、電源プラグの抜き差しをしない
感電の原因になります。

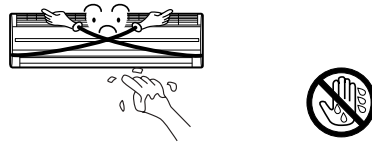

電源プラグを抜くときはプラグを持って抜く
電源コードを引っ張ると芯線の一部が断線し、発熱・発火の原因になります。



長期間ご使用にならない場合は、電源プラグを抜く
プラグにホコリがたまって、発煙・発火の原因になります。



長期使用で傷んだままの据付台（置き台）等を放置しない
エアコンの落下につながり、ケガ等の原因になります。お買上げの販売店にご相談ください。



長期間リモコンを使用しない場合は電池を取り出す
電池から液が漏れる場合があります。漏れた液が皮膚に付いたり、目や口に入った場合は、ケガや失明の原因になります。すぐに水で洗い流し、医師にご相談ください。



安全器には正しいアンペアのヒューズ以外は使用しない
故障・火災の原因になります。

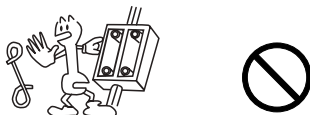

接続バルブは、暖房運転時に熱くなるのでふれない
接続バルブにふれると火傷の原因になります。



ダストボックス・天面グリルの清掃などをするときは必ず運転を停止し、電源プラグを抜く
内部でファンが高速回転していますのでケガの原因になります。



エアフィルター・ダストボックスを水洗いした後は、水気を切って陰干しする
水気が残っていると故障・感電の原因になります。



動植物に直接風が当たる場所には設置しない
動植物に悪影響を及ぼす原因になります。

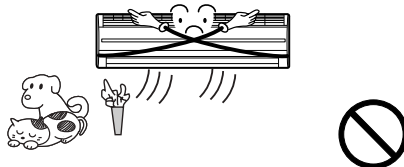

熱交換器に触らない
ケガの原因になります。特に、掃除のときなどにご注意ください。

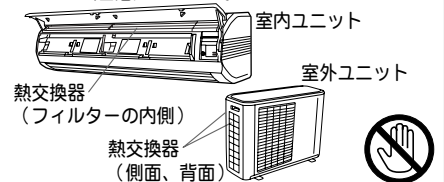

UV内部クリーン・UVフィルタークリーン動作中（UVランプ点灯中）は、UVランプを直接見ない
長時間見ると、目を傷める原因になります。(P.8ページ参照)



知っておいていただきたいこと

故障を防ぐため必ずお読みください。

使用上のお願い

エアフィルターを入れて運転してください。

入れないで運転すると機械が汚れ、故障の原因になります。

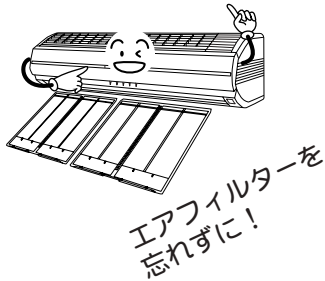

吸込口・吹出口をふさがないでください。

障害物があると性能が低下したり、正常な運転ができず、故障の原因になります。

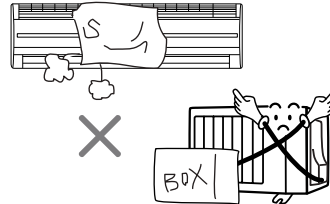

エアコンのそばにストーブなどを置かないでください。

熱のため室内ユニットが変形することがあります。

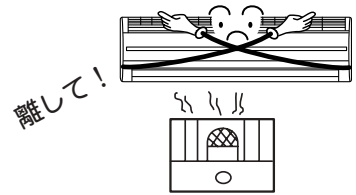

据付け上のお願い (移設工事には、必要な実費がかかります。)

特殊な場所での据付けは避けてください。

- ・ 海浜地区など塩分の多い所
- ・ 温泉地帯など硫化ガスの発生する場所
- ・ 機械油が多い所
- ・ 油煙、蒸気、チリ、ホコリの排出される所
- ・ 動物の尿がかかったり、アンモニアの発生する所
- ・ 積雪により室外機の吸込口や吹出口がふさがれる場所 (防雪の処理が必要となります)

室内機・室外機からの排水は、隣家などの迷惑にならないように水はけのよい所にしてください。

暖房・除湿・乾燥運転のときには、室外ユニットから水が出ます。

また冷房・除湿・乾燥運転のときには、接続バルブに水がつき室外ユニットから流れ出すことがあります。

エアコン本体及びリモコンは、テレビやラジオから1m以上離してください。

また、電源は必ずエアコン専用のコンセントをお使いください。テレビやラジオに映像の乱れや雑音が入る場合があります。

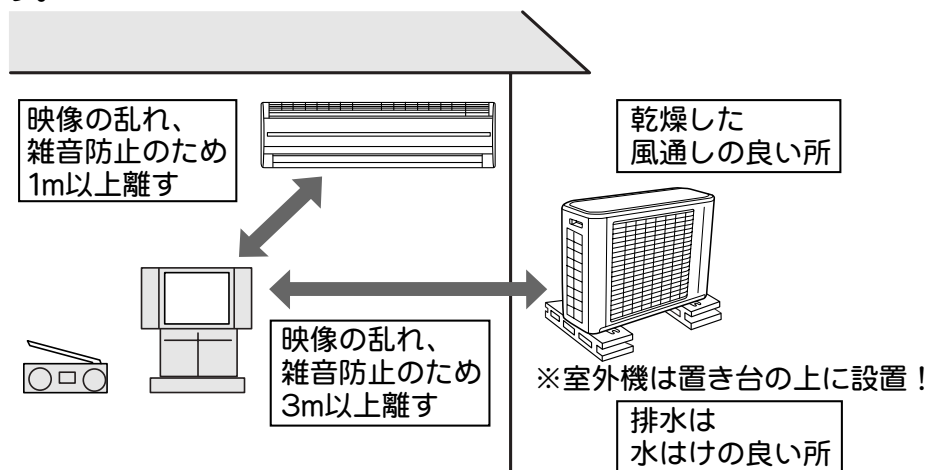

騒音にもご配慮を

- 据付けに当たっては、エアコンの重量に十分耐える場所で、騒音や振動が増大しないような場所をお選びください。
- エアコンの室外吹出口からの温風や騒音が隣家の迷惑にならないような場所をお選びください。
- エアコンの室外吹出口の近くに物を置くと、機能低下や騒音増大のもとになりますので、吹出口付近には障害物を置かないでください。
- エアコンをご使用中異常音がする場合などは、お買上げの販売店にご相談ください。

上手な使い方

エアコンの上手な活用法です。

窓やドアは必要以外は閉めて

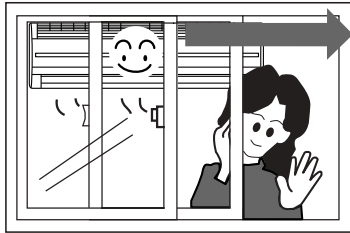

冷気や暖気が逃げないように窓やドアは必要なとき以外は閉めてください。

熱の侵入や発生を少なく



冷房時、直射日光の当たる窓にはカーテンを引くか、ブラインドをおろしてください。

室内温度は適温に

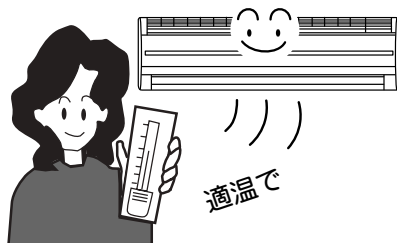

冷やしすぎ、暖めすぎは健康上よくありません。また、電気のムダ使いにもなります。

室内温度はムラのないように

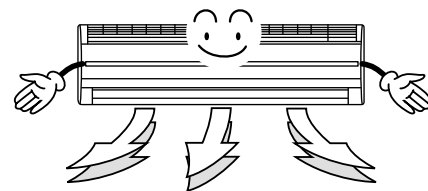

風向きを調節

室温のムラが少なくなるように、上下、左右方向に風向きを調節してください。

タイマーを有効に

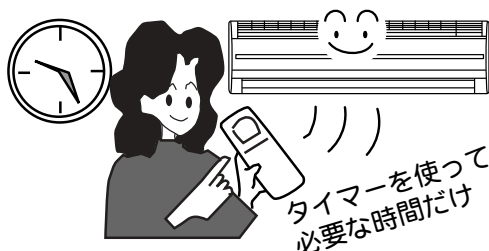

タイマーを使って必要な時間だけ運転してください。

エアフィルターの清掃はこまめに

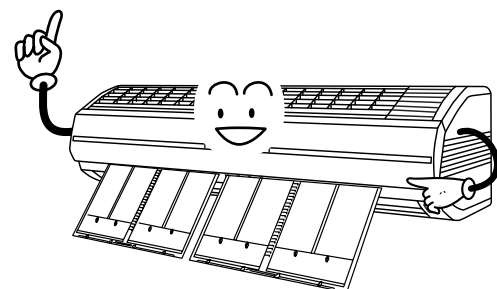

エアフィルターの目詰まりは風の流れを悪くし、冷・暖房効果を弱めます。

各部の名前と働き

正しくお使いいただくために、各部の名前と位置を確認してください。
詳しくは  内のページをご覧ください。

室内ユニット（本体）

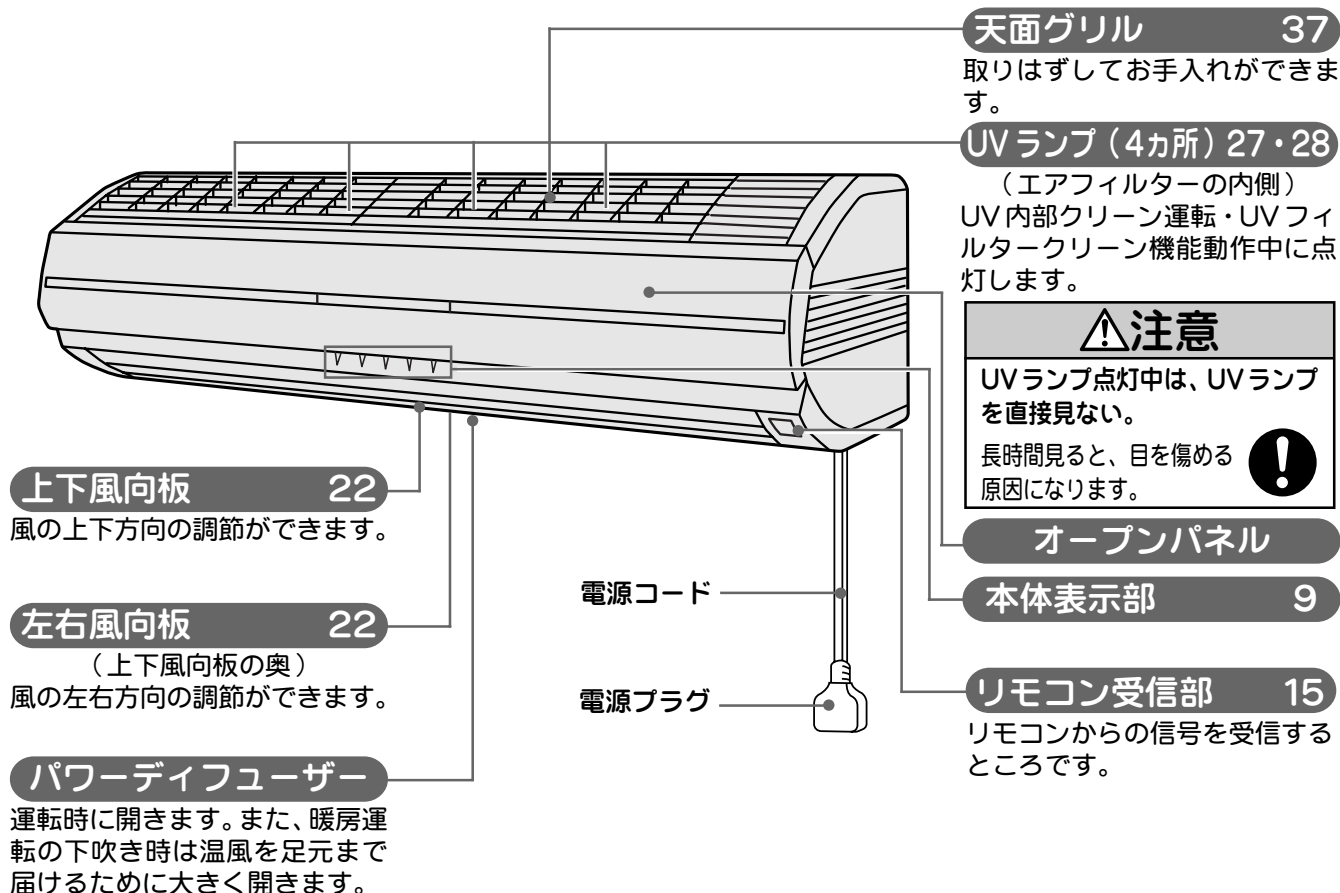

オープンパネルを開けてダストボックスを引き出した状態

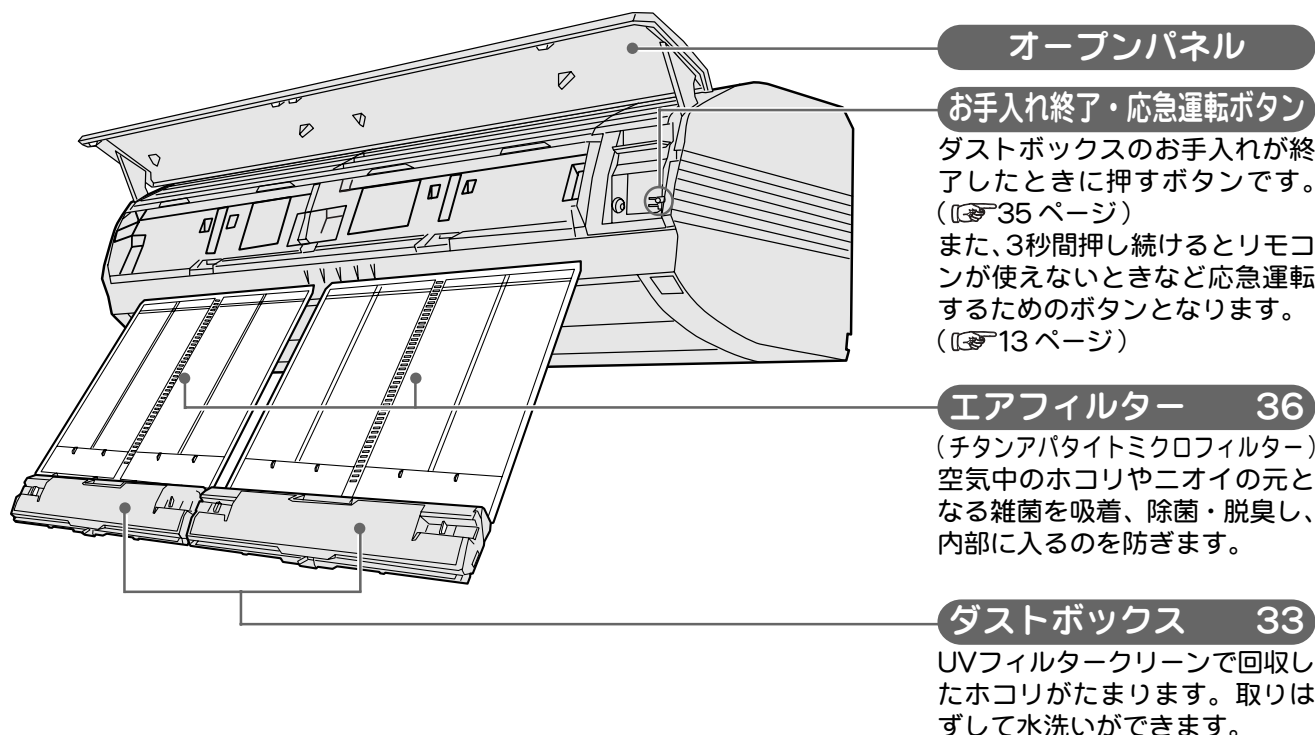

室外ユニット

吸込口
(背面、側面)

吹出口
運転モードにより冷風または温風が吹き出します。

排水口
(底面)
暖房・除湿・乾燥運転時には水が出ます。

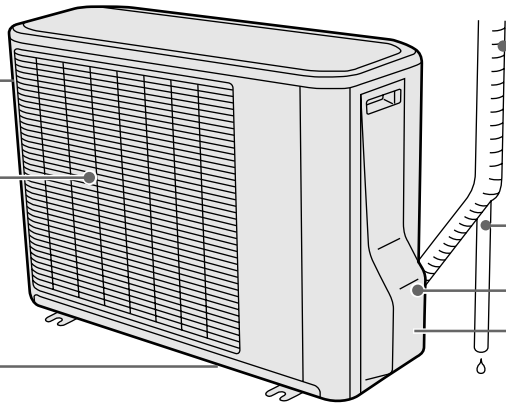

配管と接続電線

ドレンホース
室内ユニットで除湿した水を排水します。

電装カバー

アース接続用ネジ
(電装カバーの内側)

お願い

室外ユニットの上に乗ったり、物を載せたりしないでください。破損の原因となります。

本体表示部

フィルターおそうじランプ (緑) 28
緑色の点灯

UVフィルタークリーンが正常に動作しているときに点灯します。

緑色の点滅
UVフィルタークリーンが正常に動作できないときに点滅します。

ダストサインランプ (赤) 29
ダストボックスの清掃時期をお知らせします。

お知らせ

- 運転ランプ (赤) が遅い点滅をしているときは、自動霜取り運転をしていることを示しています。(☞ 38 ページ)
- 運転ランプ (赤) とタイマーランプ (緑) が交互に点灯 / 消灯しているときは、停電などでいったん電源が切れたことを示します。(☞ 40 ページ)
- 運転ランプ (赤) とタイマーランプ (緑) が同時に点滅しているときは、試運転に設定されていることを示します。(☞ 12 ページ)

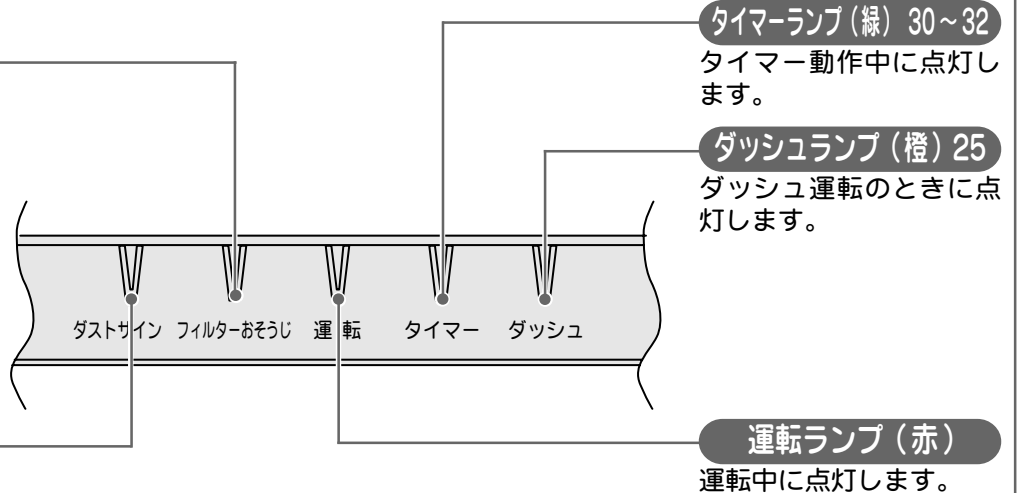

付属品



リモコン
(1個)

☞ 10 ~ 12、14・15 ページ

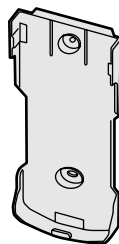

リモコンホルダー
(1個)

☞ 15 ページ

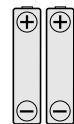

単四形アルカリ乾電池
(2本)

各部の名前と働き (つづき)

運転操作はリモコンで行います。各部の名前と働きを確認してください。
詳しくは  内のページをご覧ください。

リモコン 扉を開けたとき

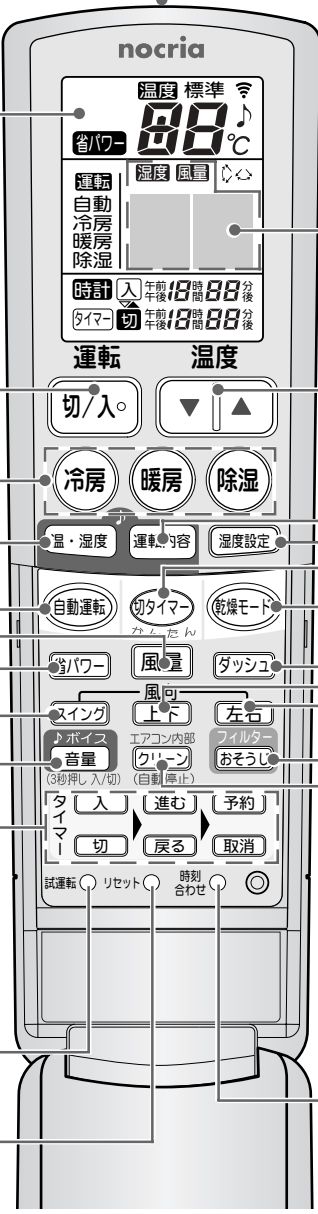

リモコン送信部
エアコン本体に信号を送ります。

リモコン表示部
運転状態を表示します。

運転切 / 入ボタン
押すと運転、もう一度押すと停止します。

冷房・暖房・除湿運転ボタン 20

温・湿度お知らせボタン 17
音声でお部屋の温度・湿度と外気温をお知らせします。

自動運転ボタン 20

風量切換ボタン 21
風の強さを切り換えます。

省パワー設定ボタン 26

スイングボタン 23

音量切換ボタン 16
(音声入・切設定ボタン兼用)

タイマー設定ボタン 30~31

試運転ボタン 12
エアコン据付け時などに使います。

リセットボタン 12
電池交換をしたときに使うボタンです。

ドット表示部 11

温度設定ボタン 21
温度の設定、変更を行います。

運転内容お知らせボタン 17
音声でリモコンの設定とエアコンの運転状態をお知らせします。

湿度設定ボタン 21

かんたん切タイマーボタン 32

乾燥モード切換ボタン 24

ダッシュ運転ボタン 25

上下風向設定ボタン 22

左右風向設定ボタン 22

フィルターおそうじボタン 28

UV 内部クリーン運転ボタン 27

時刻合わせボタン 15
時刻の設定を行います。

リモコンの扉の開けかた・閉じ方



静かに開ける (無理な力をかけない)。



扉の両端を持って、パチッと音がするまで閉じる。

リモコン表示部

省パワー表示 26

省パワー運転時に表示します。

運転モード表示

設定された運転の種類を表示します。

ドット表示部

設定された内容を表示します。

- 「湿度」が表示されているとき
ドット表示部に設定された湿度を表示します。除湿運転時に設定することができます。

お部屋の状態により、室内湿度と設定した湿度が異なる場合があります。

- 「風量」が表示されているとき
ドット表示部に設定された風量（風の強さ）を表示します。
- 「湿度」、「風量」が表示されていないときは、運転の種類や乾燥モード、スイング設定などボタン操作に応じて設定内容が表示されます。

説明のため全部表示した図になっていますが、実際には、該当するところだけを表示します。

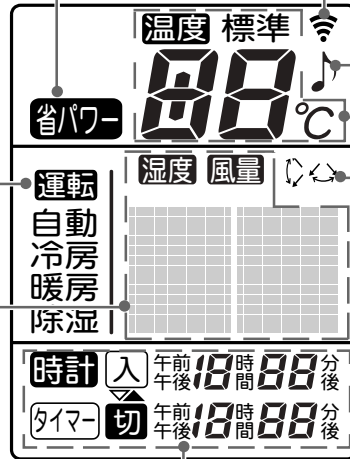

送信表示

本体へ信号を送るときに表示します。

音声お知らせ表示 16

音声お知らせ機能動作時に表示します。

温度表示 21

設定された温度を表示します。
お部屋の状態により、室温と設定した温度が異なる場合があります。

スイング表示 23

設定されたスイングモードを表示します。
上下スイング設定時……「↑↓」
左右スイング設定時……「←→」
上下左右スイング設定時……「↑↓←→」

現在時刻・タイマー時刻表示

- 「時計」が表示されているとき
現在時刻を表示します。
- 「タイマー」と「入」が表示されているとき
入タイマーの動作時刻を表示します。
- 「タイマー」と「切」が表示されているとき
切タイマーの動作時刻（または時間）を表示します。

リモコンの扉の開閉によるリモコン表示の切換について

- リモコンの扉の開閉を行うと、リモコン表示が切り換わります。
- 扉を閉じているときは、運転の種類、温度、時計のみ表示します（他の表示は消えています）。これは、よく見る表示だけを残し、表示をより見やすくするためです〔簡単表示〕。
- 扉を開けると、設定されているすべての内容を表示します〔詳細表示〕。



<扉を閉じたとき>



<扉を開けたとき>

各部の名前と働き (つづき)

リモコン電池交換のお知らせについて

- リモコンの電池残量が少なくなるとお知らせする便利な機能です。

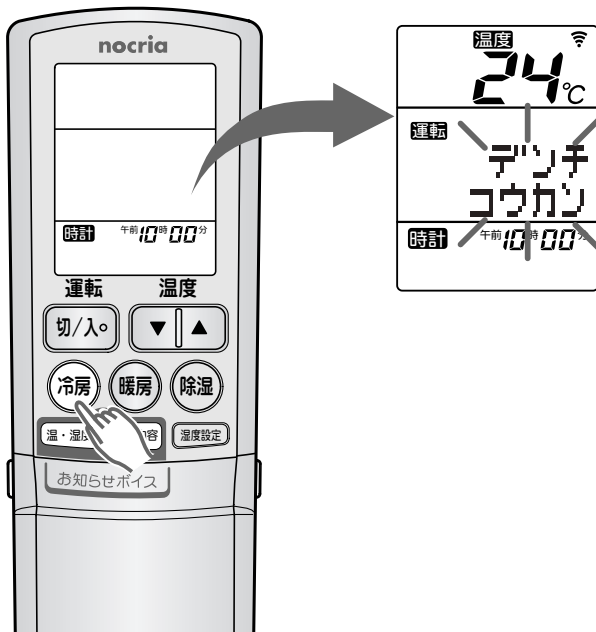

- 運転開始時と停止時のリモコン操作時にドット表示部に「デンチコウカン」と表示します。
 - ・ 運転開始時…5回点滅
 - ・ 運転停止時…約10分間点灯
- * 「デンチコウカン」表示が出て、リモコン操作はできますが、お早めに電池を交換してください。

(例) 冷房運転を開始するとき

リセットボタンについて

- 電池交換した後や、動作が正常でない場合、必ずリセットボタンを押してください。
- リセットボタンは、ボールペンなど先の細いもので押してください。



試運転ボタンについて

- このボタンは、エアコン据付け時などに使用します。ふだんは使用しないでください (室温調節機能が働きません)。
- 運転中にこのボタンを押すと試運転に設定され、エアコン本体の運転ランプ (赤) とタイマーランプ (緑) が同時に点滅します。
- 試運転をやめるときは、 を押して運転を停止してください。

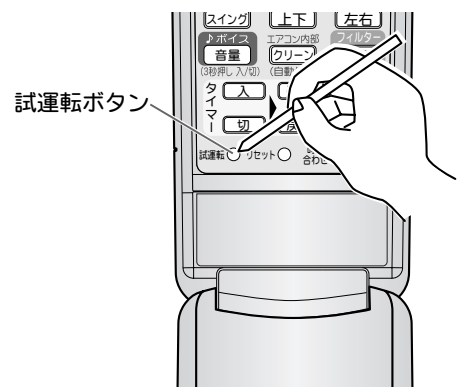

強制冷房運転について

- 冷房運転中にこのボタンを押すと、強制冷房運転となり室温に関係なく冷房運転を行います (室温調節機能は働きません)。
- 強制冷房運転は、エアコンを移設する場合など室外ユニットへ冷媒を回収するときに使用します (ふだんは使用しないでください)。

リモコンが使えないとき（応急運転）

●電池が切れたときや、リモコンをなくしたときには、応急的に運転することができます。

1 オープンパネルを開ける

オープンパネルの下部両端に手を掛けて手前に引き、途中の引っかかるところまで開けます(手を離しても、オープンパネルが開いたままとなります)。

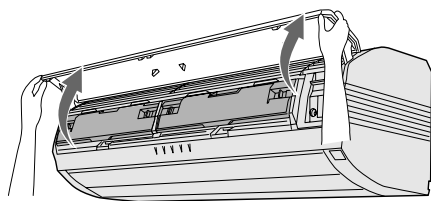

2 お手入れ終了・応急運転ボタンを約3秒間押し続ける

●お手入れ終了・応急運転ボタンを押すと「ピッ」と鳴りますが、ボタンをそのまま押し続けてください。

本体表示部の運転ランプ（赤）が点灯します。

「自動運転」（P.20 ページ）と同じ内容の運転となります。風量は「自動」、風向は「標準」、温度は「標準温度」で運転されます。

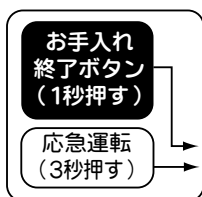
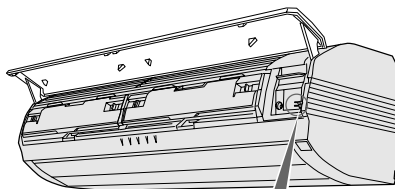

3 オープンパネルを閉める

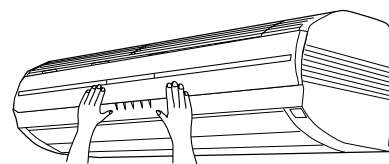

オープンパネルを開けたまま運転しないでください。

停止するとき

もう一度、お手入れ終了・応急運転ボタンを約3秒間押し続ける

運転が停止し、本体表示部の運転ランプ（赤）が消えます。

HA 端子について

室内ユニットに内蔵された「HA端子」と「JEMA標準HA端子-A」(JEMAマーク)対応のテレコントローラーを接続することにより、外出先のプッシュホンからエアコンのON・OFFができます。

*詳しくはお買上げの販売店にご相談ください。

運転前の準備

本体の準備

① 電源プラグをコンセントに差し込む

50PPZ2形	……………	单相200V	20A形
40PPZ2形	……………	单相200V	15A形
28PPZ形	……………	单相100V	20A形

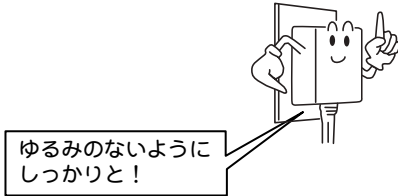

⚠警告

電源プラグはプラグ・コンセントのホコリを取り除き、ガタツキのないように刃の根元まで確実に差し込む

ホコリが付着していたり、接続が不完全な場合は、火災・感電の原因になります。プラグ・コンセントにゆるみや傷みがある場合は、お買上げの販売店にご相談ください。

電源コードの改造や延長コードの使用、タコ足配線はしない

火災・感電の原因になります。

電源プラグの抜き差しにより、エアコンの停止や運転をしない

火災・感電の原因になります。

リモコンの準備

ご使用前にリモコンに電池を入れ、現在時刻（時計）を合わせてください。

電池の入れ方（単四形アルカリ乾電池2本）

① 裏面の電池ブタを開ける

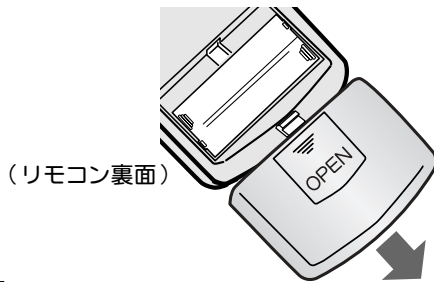

▼を押しながら矢印の方向に引く。

② 単四形アルカリ乾電池を入れる

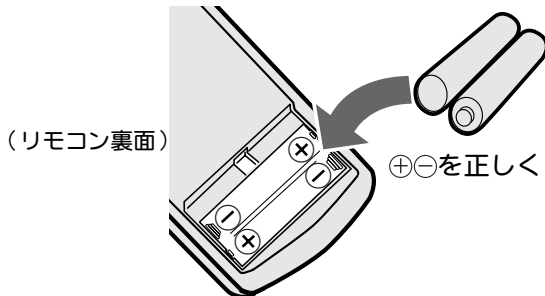

⊕⊖を正しく

③ 電池ブタを閉める

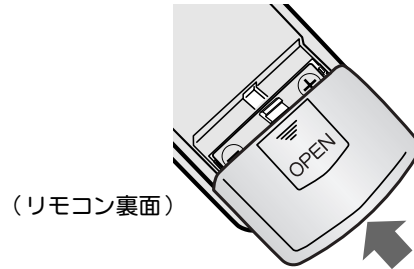

④ リセット○ボタンを押す

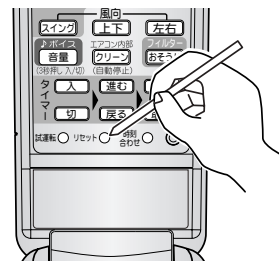

●電池を交換した後の誤動作を避けるため、必ずリセットボタンを押してください(12ページ)。

⚠注意

長期間リモコンを使用しない場合は電池を取り出す電池から液が漏れる場合があります。漏れた液が皮膚についたり、目や口に入った場合は、ケガや失明の原因になります。すぐに水で洗い流し、医師にご相談ください。

幼児が誤って電池を飲み込まないように管理する電池を飲み込んだ場合は、直ちに医師にご相談ください。

お願い

- 新旧、異種の電池を混用しないでください。
- ご使用の頻度にもよりますが、電池の寿命は約1年間です。次の場合は、電池を交換しリセットボタンを押してください。
*リモコンに「デンチコウカン」と表示された場合(12ページ)
- *エアコンに近づかないと受信しない場合
- *リモコンが正しく動作しない場合

現在時刻の合わせ方

1 扉を開けて 時刻合わせボタンを押す

時刻合わせボタン

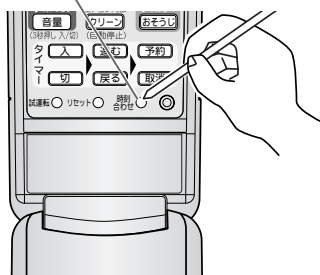

<リモコン表示部>

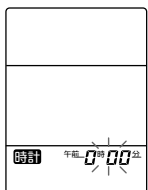

時間表示が点滅します。

ボールペンなどの先の細いもので、押してください。

2 進む/戻るで時刻を合わせる

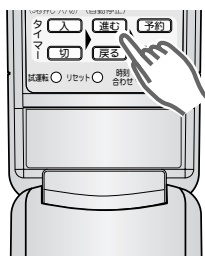

(例) 午前10時00分に合わせたとき

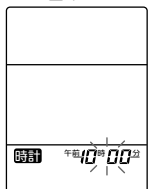

進むボタン…時刻を進めるとき

戻るボタン…時刻を戻すとき

1回押すと1分変わり、押し続けると10分ずつ変わります。

3 予約を押す

これで時刻がセットされます。

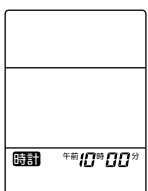
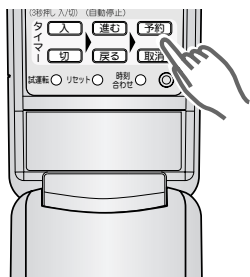

時間表示の点滅が止まります。

リモコンを操作するとき

- リモコンは、受信部に正しく向けて操作してください。
- 本体がリモコンからの信号を正しく受けると受信音が鳴ります。
- 受信音が鳴らない場合は、再度リモコン操作を行ってください。

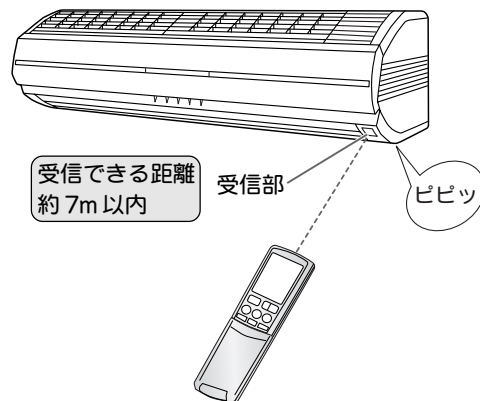

お願い

- リモコンと受信部との間にカーテンや壁などがあると信号が届きません。
- 受信部に強い光が当たると、エアコンが正しく動作しないことがあります。直射日光をさえぎり、また照明器具や薄型テレビの画面を受信部から離してください。
- 電子式瞬時点灯方式(インバーター方式など)の蛍光灯がある部屋では信号を受け付けられない場合があります。その場合は、販売店にご相談ください。
- リモコンの操作で他のエアコンや電気機器が作動したり、他のリモコンでエアコンが作動する場合は、販売店にご相談ください。
- ご使用の頻度にもよりますが、電池の寿命は約1年間です。次の場合は電池を交換しリセットボタンを押してください。
*リモコンに「デンチコウカン」と表示された場合 (P.12 ページ)
*エアコンに近づかないと受信しない場合
*リモコンが正しく動作しない場合
- リモコンは、直射日光や暖房器具などの熱の影響のない所へ置いてください。
- リモコンに強い衝撃を与えたり、水をかけたりしないでください。

リモコンホルダーを利用するとき

- 柱や壁などにリモコンを取り付けておくことができます。
- リモコンホルダーに取り付けたままリモコン操作をすると、正しく受信しないことがあります。リモコンは必ずホルダーから取りはずし、受信部に向けて操作してください。

1 リモコンホルダーを固定する

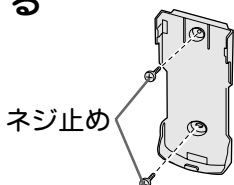

2 リモコンを取り付ける

- ① リモコン下面の穴にホルダーのツメを差し込む。
- ② 「カチッ」と音がするまで押す。



3 リモコンを取り出す

上に引き出す



音声お知らせ機能

音声お知らせ機能の入 / 切の設定

● 音声お知らせ機能の入 / 切を設定することができます（工場出荷時は「オンセイ入」に設定されています）。

1 扉を開けて

音量 を 3 秒以上押し続ける

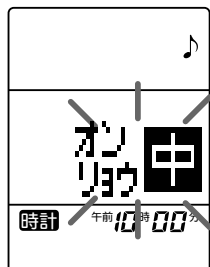

3 秒後



ボタンを押した時点で現在の音量設定を点滅表示しますが、そのまま押し続けます。

現在の設定が「入」の場合は「切」信号、設定が「切」の場合は「入」信号が送信されます。（上の図は音声設定が「入」時に操作された場合です）

- 音声「入」信号を本体が受信すると、「ピピ 音声を設定しました。」、音声「切」信号を本体が受信すると、「ピピ 音声を解除しました。」と音声でお知らせします。
- 音声の設定を再度切り換えたい場合は、もう一度音量 を 3 秒以上押し続けてから行ってください。

音量の設定

● 音声お知らせ機能の音量および受信音の音量を変更することができます（工場出荷時の音量は「オンリョウ中」に設定されています）。

1 扉を開けて

音量 を 押す



ボタンを 1 回押すと、現在設定されている音量を点滅表示します。点滅中に 2 回目の操作をすると設定内容の変更が行われ、本体に信号が送信されます。

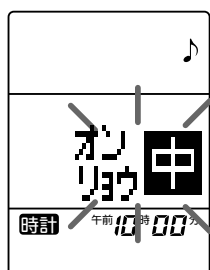

（音量が「中」に設定されていた場合）

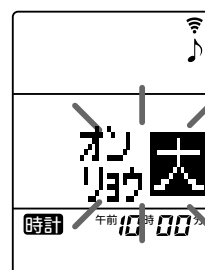

信号を送信

- 音量「小」信号を受信すると、「ピピ 音量を小さくしました。」
- 音量「中」信号を受信すると、「ピピ 音量を標準にしました。」
- 音量「大」信号を受信すると、「ピピ 音量を大きくしました。」と音声でお知らせします。

2 音量 を 押して、お好みの音量に設定する

ボタンを押すごとに次のように音量が切り換わります（音量の表示が点滅中に設定できます）。



音声お知らせ機能について

- 音声お知らせ機能を「切」にすると、受信音のみのお知らせとなります。受信音を消すことはできません。
- 「温・湿度のお知らせ」、「運転内容のお知らせ」は音声お知らせ機能を「切」にしてもご使用になれます。
- 同じ内容の信号を連続して受信した場合には受信音「ピピ」のみが鳴り、音声のお知らせは行われません。（温・湿度 運転内容 操作時は音声のお知らせを行います。（P17 ページ））
- 本体がリモコンから送信された信号を受信できなかった場合で、次にリモコンから送信された信号を受信すると、正しい音声のお知らせができない場合があります。その場合は、正しく信号を受信（リモコンの表示と音声と一致していることを確認）させた後に操作を行ってください。

室内温度 / 湿度 / 外気温のお知らせ



*リモコン表示部は変わりません。

- お部屋の温度・湿度と外気温を音声でお知らせします。
エアコン運転中に「**温・湿度**」を押すと、次のように音声でお知らせします。
(例)「**ピピ お部屋の温度27℃ 湿度およそ60% 外の温度35℃です。**」
- 運転を開始してから約1～2分間は温・湿度を検出しているため、次のように音声でお知らせします。
「**ピピ 確認中です。**」

温・湿度お知らせについて

- 音声でお知らせする温度は室内・室外ユニットの吸込空気の温度、湿度は室内ユニットの吸込空気の湿度です。従って、室内・室外ユニットの据付け状態や運転状態などにより、実際の気温や湿度と異なる場合があります。目安としてお使いください。
- 暖房または冷房運転開始から約1時間はスタートダッシュ機能（ 38ページ）が動作しているために、お知らせするお部屋の温度がリモコンの設定温度より暖房時は高め、冷房時は低めにお知らせする場合があります。
- 外気温は、室外ユニットから吹き出す風や熱交換器の温度の影響により、冷房・除湿時は実際の外気温より高めに、暖房時は低めにお知らせすることがあります。（特に室外ユニットの据付けスペースが狭い場合、実際の温度との温度差が大きくなります。）
- お知らせする温・湿度の範囲は次のようになります。
 - ・ お部屋の温度は、0℃～40℃の間で1℃ごと。
 - ・ 室内湿度は、35%～75%の間で5%ごと。
 - ・ 外気温は、-10℃～40℃の間で1℃ごと。
- 入タイマー中（ 30ページ）など運転を停止している状態では、「**温・湿度**」を押しても温・湿度のお知らせは行いません。（**信号を受け付けません**）
- 自動霜取り運転（ 38ページ）直後は、室内ユニットの周囲の温度が低下して安定しないため、お部屋の温度と湿度のお知らせ内容が実際の温度と湿度とは異なることがあります。また、自動霜取り運転中は室内・室外ユニットの周囲の温・湿度が安定しないため、次のように音声でお知らせします。
「**ピピ 確認中です。**」
- 音声お知らせ機能を「切」にしても「**温・湿度**」を押すと温・湿度のお知らせを行います。

ご使用前に

運転内容のお知らせ



*リモコン表示部は変わりません。

- エアコンの運転状況を知りたいときにお使いください。
エアコン運転中に「**運転内容**」を押すと、次の運転内容を音声でお知らせします。
 - ・ 運転モード
 - ・ ダッシュ設定または省パワー設定
 - ・ 設定温度
 - ・ 設定温度に対するお部屋の温度の到達状態
 - ・ タイマー予約
- (例)
 - 「**ピピ 冷房 ダッシュ24℃の設定 お部屋の温度 設定温度になっています。**」
 - 「**ピピ 冷房 省パワー 24℃の設定 お部屋の温度 28℃です。**」
 - 「**ピピ 暖房 25℃の設定 お部屋の温度 20℃です。切タイマーを予約中です。**」
 - 「**ピピ 暖房 25℃の設定 霜取り運転中です。**」
 - 「**ピピ ランドリー運転で運転中です。切タイマーを予約中です。**」
 - 「**ピピ 自動運転で運転中です。お部屋の温度 26℃です。**」

運転内容のお知らせについて

- 自動運転時は設定温度のお知らせは行いません。（お部屋の温度のお知らせを行います）
- けつろ防止運転、ランドリー運転、カビよけ運転、送風運転時は設定温度とお部屋の温度のお知らせは行いません。
- 冷房、暖房、除湿運転を開始してから約1～2分間は次のように音声でお知らせします。
(例)「**ピピ 冷房 28℃の設定 お部屋の温度 確認中です。**」
（自動運転時は「**お部屋の温度を確認中です。**」とお知らせします。）
- エアコンの運転が停止している状態では「**運転内容**」を押しても、運転内容のお知らせは行いません。（**信号を受け付けません**）
- 音声お知らせ機能を「切」にしても「**運転内容**」を押すと、運転内容のお知らせを行います。

音声お知らせ機能 (つづき)

リモコンボタン操作とお知らせ例

音声「入」に設定されている場合に点灯



冷房、暖房、除湿時

「ピピ 温度を 20°C に設定しました。」

自動運転時

「ピピ 設定温度を上げました / 下げました。」

「ピピ 運転を停止します。」

運転を開始するとき

「ピピ 除湿 20°C で運転を開始します。」

運転中に運転モードを変更したとき

「ピピ 除湿 20°C に設定しました。」

運転を開始するとき

「ピピ 暖房 20°C で運転を開始します。」

運転中に運転モードを変更したとき

「ピピ 暖房 20°C に設定しました。」

運転を開始するとき

「ピピ 冷房 20°C で運転を開始します。」

運転中に運転モードを変更したとき

「ピピ 冷房 20°C に設定しました。」

「ピピ お部屋の温度 27°C 湿度およそ 60% 外の温度 35°C です。」

(☞ 17 ページ)

「ピピ 冷房ダッシュ 24°C の設定。 お部屋の温度 設定温度になっています。」

(☞ 17 ページ)

「ピピ 湿度を 50% に設定しました。」

リモコンボタン操作とお知らせ例（リモコンの扉を開けたときのボタン）



- 運転を開始するとき
「ピピ 自動運転を開始します。」
運転中に運転モードを変更したとき
「ピピ 自動運転に設定しました。」
- 運転を開始するとき
「ピピ 切タイマー2時間で運転を開始します。」
運転中にタイマー時間を変更したとき
「ピピ 切タイマー9時間に設定しました。」
- 運転を開始するとき
「ピピ ランドリー運転を開始します。」
運転中に乾燥モードを変更したとき
「ピピ ランドリー運転に設定しました。」
- 「ピピ 省パワー運転に設定しました。(を解除しました。)」
- 「ピピ 風量を強風に設定しました。」
- 「ピピ ダッシュ運転に設定しました。(を解除しました。)」
- 「ピピ 上下スイングに設定しました。(を解除しました。)」
- 「ピピ 風向を右向きに設定しました。」
- 「ピピ 風向を上げました。(下げました。)」
- 「ピピピ 風向を下げました。(上げました。)」
(上下風向板の移動方向が切り換わる場合は「ピピピ」と鳴ります)
- ※上下、左右風向板を手で無理に動かした場合は、音声の通り正しく動かないことがあります。(P.22 ページ)
- 「ピピ フィルターのお掃除を開始します。」
- 「ピピ フィルターのお掃除を終了しました。」
- 「ピピ 入タイマーに設定しました。」
- ※切タイマー、入タイマー、プログラムタイマー時は、設定または変更した時刻のお知らせはありません。(P.30 ~ 32 ページ)
- 「ピピ 切タイマーを解除しました。」
- 「ピピ 内部クリーン運転を開始します。」
- 「ピピ 音量を標準に(大きく、小さく)しました。」
(P.16 ページ)

冷房・暖房・除湿・自動運転

お好みに合わせてワンタッチで運転できます。

自動運転で運転を開始したときは、運転の種類を正確に選ぶために、1分間ごく弱い風で送風を行います。

運転の種類について

冷房運転

お部屋を涼しくしたいときにお使いください。

※室温より低い温度に設定しないと、冷房運転になりません。

暖房運転

お部屋を暖めたいときにお使いください。

※室温より高い温度に設定しないと、暖房運転になりません。

除湿運転

室温の低下を抑えた快適な除湿運転を行います。お好みの温度、湿度を設定することができます（P21ページ）。

自動運転

そのときのお部屋の状況に合わせて、運転の種類（冷房・除湿・暖房）をエアコンが自動的に選択します。

1 お好みの運転のボタンを押す

本体表示部の運転ランプ（赤）が点灯します。

扉を開けたとき



冷房運転をするとき

冷房を押す

暖房運転をするとき

暖房を押す

除湿運転をするとき

除湿を押す

自動運転をするとき

自動運転を押す

（例）冷房運転を開始した場合

* 運転切/入を押すと、前回と同じ内容で運転を開始します。

自動運転について

運転開始したときの室温に合わせて次のように運転の種類と設定温度を自動的に選び運転を始めます。

- 監視運転になるとごく弱い風で送風運転し、室温が22°C未満に変化すると暖房運転に、24°C以上に変化すると除湿運転に自動的に切り換わります。
- 自動運転を停止した後、2時間以内に再度運転した場合は、停止前と同じ運転内容になります。

室温	運転の種類	（標準温度）
30°C以上	冷房	27°C
27°C~30°C		26°C
24°C~27°C	除湿	23°C
22°C~24°C	監視運転	
22°C未満	暖房	23°C

暖房運転について

- 暖房運転を開始してから約3~5分間はごく弱い風で運転し、その後設定風量になります。これは、室内ユニットの内部が暖まってから温風を吹き出すようにするためです。
- 外気温が低いときに暖房運転を行うと室外ユニットに霜が付いて暖房能力が低下するため、自動的に霜取り運転を行います。霜取り運転中は運転ランプ（赤）が点滅し、暖房運転を一時的に停止します（P38ページ）。

2 設定温度、風量、設定湿度を変える

① 設定温度を変える

温度
▼ ▲ を押して選ぶ

▲ボタン…温度を上げるとき
▼ボタン…温度を下げるとき

おすすめ温度

自動時…「標準」
冷房時…26～28℃
暖房時…20～24℃

温度設定の範囲

自動運転…「標準」に対し、2℃高め、
2℃低めの範囲
冷房・除湿時…18～30℃
暖房時……………16～30℃

② 風量を変える

風量 を押して選ぶ

押すごとに切り換わり、ドット表示部に表示します。

自動風 → 強風 → 弱風 → 微風 → 静音

*除湿時は風量の変更はできません。

自動風について

運転開始時は強めの風で運転し、室温が設定温度に近づくと弱めの風で運転します。

③ 設定湿度を変える（除湿運転時のみ）

湿度設定 を押して選ぶ

押すごとに切り換わり、ドット表示部に表示します。

60% → 50% → 40%

おすすめ湿度…50、60%

*湿度を上げる（加湿する）機能はありません。

3 運転を停止する

運転

切/入。 を押す

本体表示部の運転ランプ（赤）が消えます。

除湿運転について

- 運転を開始したときの外気温度により、次のように運転を行います。
 - ・ 外気温 約20℃以上…設定温度と室温の差によって、冷房と除湿を切り換えて運転します。室温より設定温度が高い場合、運転しないことがあります。
 - ・ 外気温 約20℃未満…設定温度と室温の差によって、暖房と除湿を切り換えて運転します。室温より設定温度が低い場合、運転しないことがあります。
- お部屋の条件、外気の条件、在室人数によっては、設定温度、設定湿度に到達しないことがあります。特に夏場に室温が上昇する場合は冷房運転をおすすめします。
- 除湿運転時、室内ユニットから「シャー」「シユルシユル」といった水の流れるような音がすることがあります。これは内部の液（冷媒）が流れる音です。
- 除湿運転時、室内ユニットから「カチツ」という音がすることがあります。これは室内ユニット内部の除湿用の弁が動作した音です。
- 除湿運転を始めたときや止めたときに除湿用の弁が切り換わる際、室外ユニットの運転が5分程度止まる場合があります。これはエアコンが故障するのを防ぐためです。

風向調節

- 上下・左右風向調節は、リモコンの風向調節ボタンで行います。
- 操作は、運転を開始し風向板が停止してから行ってください。

上下風向の調節をするとき

扉を開けて

上下を押す

- 上下を押すと右図の範囲で上下風向位置が切り換わります。
- 好みの方向に変更することができます。



*リモコン表示部は変わりません。

冷房時：①⇄②⇄③⇄④

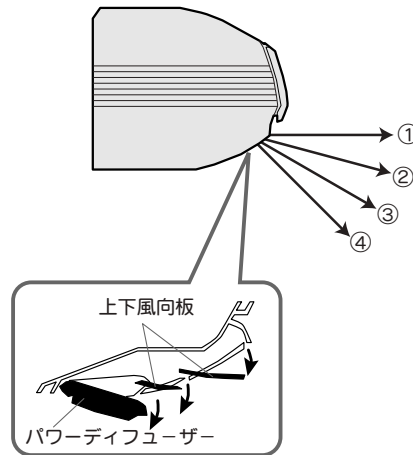

暖房時：⑤⇄⑥⇄⑦⇄⑧

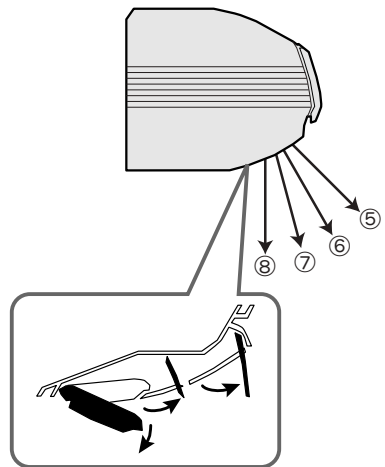

*上下風向板は、閉じた状態より矢印の方向に動作します。

*パワーディフューザーの風向位置は、自動調節します。

●暖房・冷房効果を高めるため、上図の範囲でお使いください。

除湿・乾燥・送風の範囲：①②③④⑤⑥⑦⑧

*除湿・乾燥運転時は、除湿効果を高めるため、上下風向板を自動調整することがあります。

左右風向の調節をするとき

扉を開けて

左右を押す

- 左右を押すと次のように左右風向位置が切り換わります。

→ 正面吹き → 右吹き → 正面吹き → 左吹き

- 好みの方向に変更することができます。
- 使い始め（電源投入時）は正面吹きに設定されます。



*リモコン表示部は変わりません。

風向調節について

- 上下風向板は、使い始めや、運転モードを変更すると、暖房や冷房など運転の種類に合わせて、次のように自動設定されます。
冷房・除湿・乾燥・送風：①(水平)
暖房・除湿・乾燥：⑦(斜め下吹)
- 除湿・乾燥運転時は、外気温や室温により①(水平)か⑦(斜め下吹)のどちらかに自動設定されます。これは、除湿効果を高めるためです。
- 暖房運転開始時に吹き出す風の温度が低いときは、風が身体に当たらないように一時的に下吹き⑧になります。
- ダッシュ運転時(25ページ)は、冷・暖房能力を最大限に引き出すために上下風向が自動設定されます。
- リモコンの風向調節ボタンを押して、上下または左右風向板が希望の位置となるまでに多少の時間がかかります。その間、風向調節ボタンを押しても風向調節はできません。
- 自動運転の監視運転(20ページ)中は水平吹き①となり、風向の調節はできません。
- 上下スイング(23ページ)動作中に上下を押すと上下スイングは停止します。また、左右スイング動作中に左右を押すと左右スイングは停止します。

お願い

- 上下・左右風向板は、必ずリモコンの風向ボタンで操作してください。手で無理に動かすと、正しく動かなくなることがあります。そのときは、いったん運転を停止すると、その後正常に戻ります。

⚠注意

吹出口の奥に指や棒を入れない
内部でファンが高速回転していますので、ケガの原因になります。



スイング風向

- お部屋のすみずみまで冷風や温風を送りたいときなどにお使いください。
- 操作は、運転を開始した後に行ってください。

スイング風向をするとき

扉を開けて

「スイング」を押して、
お好みのスイングモードを選択する

- ボタンを押すごとに次のようにスイングモードが切り換わります（リモコンに表示されます）。

スイング上下 → スイング左右 → スイング上下左右 → スイング切



（例）上下スイングを選んだ場合

- スイング設定後、リモコンの表示切替時（リモコンの扉を開けたとき）には下記のスイング表示を表示します。
 - ・ 上下スイング設定時………「↑↓」
 - ・ 左右スイング設定時………「←→」
 - ・ 上下左右スイング設定時…「↑↓←→」

スイング風向をやめるとき

「スイング」を押して、
「スイング切」を選択する

- スイング設定前の風向に戻ります。



運転のしかた

便利な機能

スイング風向について

- 上下スイング：現在の風向位置（P22 ページ）により、次の範囲で上下にスイングします。
 - 風向位置が①～④の場合（冷房の場合など）
上側の風向板を水平としたまま、下側の風向板をスイングさせ、より広範囲に風を送ります。
 - 風向位置が⑤～⑧の場合（暖房の場合など）
斜め下吹と下吹でスイングさせ、足元を中心に風を送ります。
- 左右スイング：左右方向にスイングします。
- 上下左右スイング：上下スイングと左右スイングを組み合わせでスイングします。

（例）冷房時のスイング

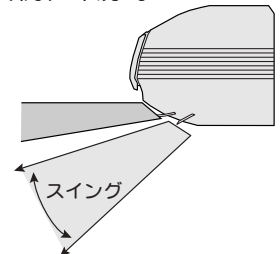

お知らせ

- エアコンから風が出ていないときや、ごく弱い風で運転しているときには、スイングが一時的に止まる場合があります。
- 上下スイング動作中に「上下」を押す、または左右スイング動作中に「左右」を押すと、それぞれのスイングは解除されます。
- 除湿・乾燥運転時は、除湿効果を高めるために外気温や室温により①⇔④か、⑤⇔⑧のどちらかのスイングを行います。

乾燥運転

- 用途に応じて、3つの乾燥運転から選んで設定できます。
 - ・けつろ防止モード…冬の夜など、室内外の温度差を小さくし、窓の結露を抑える運転を行います。暖房運転停止直後にお使いください。
 - ・ランドリーモード…室温・湿度・風量を自動調節して、洗濯物がより早く乾くように、除湿優先の運転を行います。雨や雪により洗濯物を外に干せない場合にお使いください。
 - ・カビよけモード…お部屋の湿度を低く保ち、カビの成長を抑える運転を行います。梅雨時など、カビの成長が気になる時期に長期不在をされる場合にお使いください。
- 乾燥運転は室内の乾燥を優先した運転を行うため、室温調節機能が働きません。お部屋に人がいないときにお使いください。
- 乾燥運転を開始すると、1分間、室内の温度・湿度と外気温をチェックします（監視運転）。このときごく弱い風で送風を行います。



(例) けつろ防止を選んだ場合

1 扉を開けて 乾燥モードを押す

本体表示部の運転ランプ(赤)が点灯します。

- 乾燥モードボタンを押すごとに次のように切り換わり、ドット表示部に表示されます。

けつろ防止 → ランドリー → カビよけ → 送風

* 温度・湿度の設定と風量の変更はできません。

2 乾燥運転を停止する

運転
切/入。を押す

本体表示部の運転ランプ(赤)が消えます。

けつろ防止運転について

- 除湿優先の運転を行いますので、お部屋の温度が下がることがあります。
- けつろ防止運転は、2時間の切タイマー運転に自動設定されます。時間の変更を行いたい場合は、切タイマーで変更することができます(30ページ)。
- すでに発生している結露を取り除くことはできません。

ランドリー運転について

- ランドリー運転は、3時間の切タイマー運転に自動設定されます(洗濯物が乾くまでの時間は、洗濯物の量などによって異なります)。時間の変更を行いたい場合は、切タイマーで変更することができます(30ページ)。
- 冬にランドリー運転を行うと、室温が18~27℃となり、乾燥を早めるために冷たい風を吹き出すことがあります。夏にランドリー運転を行うと、室温が約18℃まで下がることがあります。

カビよけ運転について

- お部屋の湿度が目標湿度に到達すると、監視運転となり、湿度が高くなると運転を再開します。
- すでに発生しているカビを取り除くことはできません。

お知らせ

- 乾燥運転時、室内ユニットから「シャー」「シュルシュル」といった水の流れるような音がすることがあります。これは内部の液(冷媒)が流れる音です。
- 乾燥運転時、室内ユニットから「カチッ」という音がすることがあります。これは、室内ユニット内部の除湿用の弁が動作した音です。
- 乾燥運転を始めたときや止めたときに除湿用の弁が切り換わる際、室外ユニットの運転が5分程度止まることがあります。これはエアコンが故障するのを防ぐためです。

送風運転

送風運転は、お部屋の空気を循環させたいときや風に当たりたいときにお使いください。

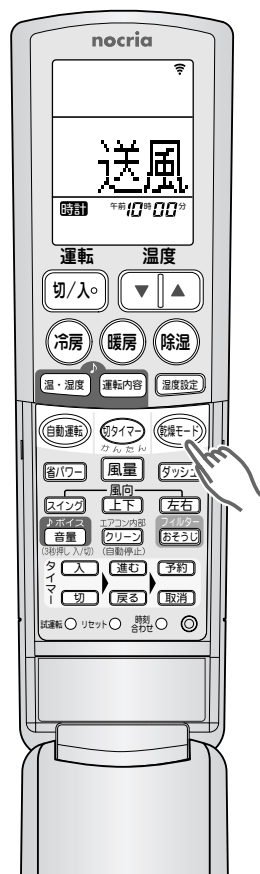

(例) 送風を選んだ場合

1

扉を開けて

乾燥モードを押して「送風」を選ぶ

(ドット表示部に「送風」を表示)
本体表示部の運転ランプ(赤)が点灯します。

●乾燥モードボタンを押すごとに次のように切り換わり、ドット表示部に表示されます。

けつろ防止 → ラムリ → 加よけ → 送風

* **風量**による風量の変更はできません。

2

送風運転を停止する

運転

切/入を押す

お知らせ

- **ダッシュ**を押すと、15分間室内ユニットの風量をアップします。ダッシュ運転をやめるときは、もう1度 **ダッシュ**を押すと通常の運転に戻ります。
- 省パワー運転に設定すると弱めの風で送風運転をすることができます。(P.26ページ)

ダッシュ運転

- 夏のお風呂あがりや冬の帰宅時など、素早く冷やしたり暖めたいときにお使いください。
- 操作は、運転を開始した後に行ってください。

ダッシュ運転をするとき

扉を開けて **ダッシュ**を押す

本体表示部のダッシュランプ(橙)が点灯します。

- ダッシュ運転になります。



* リモコン表示部は変わりません。

ダッシュ運転をやめるとき

もう一度、**ダッシュ**を押す

本体表示部のダッシュランプ(橙)が消えます。

- 通常の運転に戻ります。

ただし、以下の状態になった場合はダッシュ運転を自動的に解除します。

- **暖房運転時**
室温が設定温度より2°C高くなった場合、またはダッシュ運転を設定してから60分間経過した場合
- **冷房運転時**
室温が設定温度より1°C低くなった場合、またはダッシュ運転を設定してから30分間経過した場合

ダッシュ運転について

暖房の場合

- ダッシュ運転を開始すると15分間最大パワーで運転します。15分経過以降は設定温度+2°Cまでお部屋を暖めます。

冷房の場合

- ダッシュ運転を開始すると6分間最大パワーで運転します。6分経過以降は設定温度-1°Cまでお部屋を冷やします。

- ダッシュ運転中の風向と風量は自動設定されます。風向がお好みに合わないときは、風向調節ボタンで変更することができます。(P.22ページ)。
- 除湿運転(P.20・21ページ)・乾燥運転(P.24ページ)時は、ダッシュ運転を設定することはできません。
- 省パワー運転中(「省パワー入」)に**ダッシュ**を押すと、省パワー運転が解除(「省パワー切」)され、ダッシュ運転になります。(P.26ページ)
- ダッシュ運転中に風量を変更してもダッシュ運転が優先されます。お好みの風量で運転したいときは、ダッシュ運転を解除してください。
- 自動運転における監視運転中は、**ダッシュ**を押しても運転状態は変化しません。

省パワー運転

- エアコンのパワーを通常運転・省パワー運転の2段階に切り換えることができます。
- 省パワー運転は1時間あたりの電気代を低く抑えた運転を行います。電気代節約にお役立てください。
- 操作は運転を開始した後に行ってください。

省パワー運転にするとき

扉を開けて

省パワー を押す

リモコン表示部に省パワー表示が点灯します。

- 省パワー運転になります。



(例) 省パワー運転を選んだ場合

通常運転に戻るとき

もう一度、
省パワー を押す

リモコン表示部の省パワー表示が消えます。

- 通常の運転に戻ります。



省パワー運転について

省パワー運転時の電気代
1時間あたりの電気代は以下の通りです。

冷房	28PPZ	約15円
	40PPZ2	約25円
	50PPZ2	約25円
暖房	28PPZ	約20円
	40PPZ2	約45円
	50PPZ2	約45円

* 冷房運転時に省パワー運転を行うと、除湿効果を高めた運転を行います。梅雨どきなど、室温をあまり下げずに湿気を取り除きたいときに便利です。

- 省パワー運転でよく暖まらない(よく冷えない)場合には、通常運転でお使いください。
- いったん運転を停止し、再度運転を開始した場合は、通常運転となります。
- 自動運転における監視運転中は、**省パワー** で省パワー運転にしても運転状態は変化しません。

UV 内部クリーン運転

- 室内ユニットの内部を乾燥させ、そのあとUVフィルタークリーンを行い（28ページ）、室内ユニット内部とエアフィルターについたカビや雑菌の繁殖を抑えます。冷房や除湿運転を停止するときにお使いになると効果があります。
- UV 内部クリーン運転は、クリーンボタンを押してから約 20 分間行われ、そのあと自動的に運転を停止します。

UV 内部クリーン運転をするとき

扉を開けて

エアコン内部
クリーン
(自動停止)
を押す

本体表示部の運転ランプ（赤）のみが点灯します。

- ドット表示部にクリーン表示が点灯し、約 20 分経過後消灯します。



UV 内部クリーン運転中に再度クリーンボタンを押すと、UV 内部クリーン運転が再設定されます。

UV 内部クリーン運転をやめるとき

UV 内部クリーン運転中に 運転 を押す

切/入。

本体表示部の運転ランプ（赤）が消灯します。

- リモコンは、運転停止状態になります。



お知らせ

- UV 内部クリーン運転は、微弱暖房運転と送風運転によりエアコン内部の乾燥を行います。このとき室内の温度・湿度が若干上昇することがあります。
- UV 内部クリーン運転でお部屋の空気をきれいにすることはできません。
- UV 内部クリーン運転を複数回行うと、カビや雑菌の繁殖を抑える効果はより上がります。
- ダストサインランプ（赤）（29ページ）が点灯中はUVフィルタークリーンの動作は行いません。乾燥運転を行った後にUV 内部クリーン運転は終了します。

便利な機能

UV 内部クリーン運転について

UV 内部クリーン運転は、次のように動作し、約 20 分後に自動的に運転を停止します。

① 乾燥運転

UV 内部クリーン運転開始より約 18 分間、室内ユニット内部を乾燥させる運転を行います。同時にエアコン内の汚れやニオイをエアフィルターに吸着させます。

② UV フィルタークリーン（約 2 分間）

エアフィルターに UV 光を当てて汚れ、ニオイ及び吸着したホコリの除菌・脱臭を行い、ダストボックスに回収します。同時にエアフィルターの除菌・脱臭効果を再生し、清潔な状態に戻します。

③ 運転停止

UV 内部クリーン運転は終了です。

UV フィルタークリーン機能

- エアコンの運転時間によって、自動的にエアフィルターのホコリやニオイの元となる雑菌を取り除きエアフィルターをきれいにする便利な機能です。
- リモコン操作で UV フィルタークリーンを動作させることもできます。

UV フィルタークリーン動作

- 設定された時間 (☞ 29 ページ) エアコンを運転してエアコンを停止したとき、またはリモコンのフィルターおそうじボタンを押したときに動作します。
- UV フィルタークリーン動作中は、本体表示部のフィルターおそうじランプ (緑) が点灯します。

① エアフィルターの下降

- エアフィルターが自動的に下降し、オープンパネルの下側から外に出てきます。このとき、エアフィルターに付着したホコリはダストボックス (オープンパネルの内側) に回収されます。

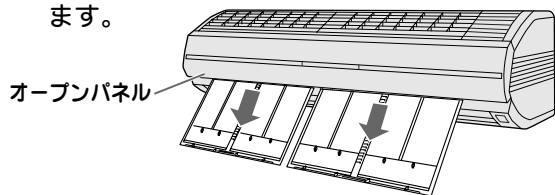

② エアフィルターの上昇

- エアフィルターの下降終了後、自動的に上昇し、元の位置に戻ります。

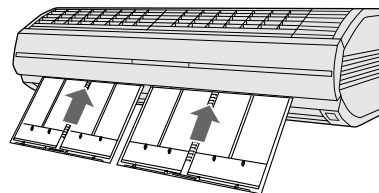

- UV フィルタークリーン動作が終了すると、フィルターおそうじランプ (緑) が消灯します。

- UV フィルタークリーン動作中にエアフィルター (チタンアパタイトマイクロフィルター) に UV 光を照射し、エアフィルターに吸着したホコリやニオイの元となる雑菌の除菌・脱臭を行います。同時にエアフィルターの除菌・脱臭効果を再生します。〔(財) 北里環境科学センター 不活性化効果確認試験〕

フィルターおそうじランプ (緑) が点滅しているとき

- UV フィルタークリーン動作時に、エアフィルターが入っていないか、途中で引っかかったりしたことをお知らせしています。このときは、ダストボックスのお手入れ (☞ 33 ~ 36 ページ) の手順に従ってエアフィルターを取り付け直してください。

⚠ 注意

UV フィルタークリーン動作中は、絶対にエアフィルターに触れない

エアフィルターを手で引っ張ったり、押し上げたりすると故障する恐れがあります。エアフィルターを無理に手で引っ張るとエアフィルターの破損や、転倒などによるケガの原因になります。



UV フィルタークリーン動作中 (UV ランプ点灯中) は、UV ランプを直接見ない

長時間見ると、目を傷める原因になります。



UV フィルタークリーン機能について

- エアフィルターの汚れ具合によっては、UV フィルタークリーン機能を 1 回動作させても完全にホコリを取ることができない場合があります。このときは、リモコンで再度 UV フィルタークリーンを動作させてください (☞ 29 ページ)。
- UV フィルタークリーン機能を複数回行ってエアフィルターにホコリが残ってしまう場合は、ダストボックスのお手入れを行ってください (☞ 33 ~ 36 ページ)。
- タバコのヤニや油を多く含んだり、固くなったホコリなど、ホコリの状態によっては UV フィルタークリーン機能で取りきれない場合や、フィルターが正常に動作しない場合があります。この場合は、ダストボックス・エアフィルターを取り出して水洗いしてください (☞ 33 ~ 36 ページ)。
- UV フィルタークリーンを動作させたときに、「カタカタ」「ピシッ」などという音がすることがあります。
- UV フィルタークリーン動作時にエアフィルターを引っ張ったり、押し上げたりすると、エアフィルターの動作が停止し、フィルターおそうじランプ (緑) が点滅することがあります。このときはダストボックスのお手入れ (☞ 33 ~ 36 ページ) の手順に従ってエアフィルターを取り付け直してください。
- エアフィルターが下側にズレた状態で取り付けるときに、自動でエアフィルターが上昇することがあります。
- 室内ユニットのすぐ下に家具など障害物があると、エアフィルターの下降時に当たり、正常な動作ができないことがあります。

UV フィルタークリーン動作時間の設定のしかた

- UV フィルタークリーンが動作するまでの運転時間を切り換えることができます。
- 操作は、リモコンを停止状態（「時計」と現在時刻のみ表示されている状態）としてから行ってください。

1 扉を開けて 「進む」を3秒以上押し続ける

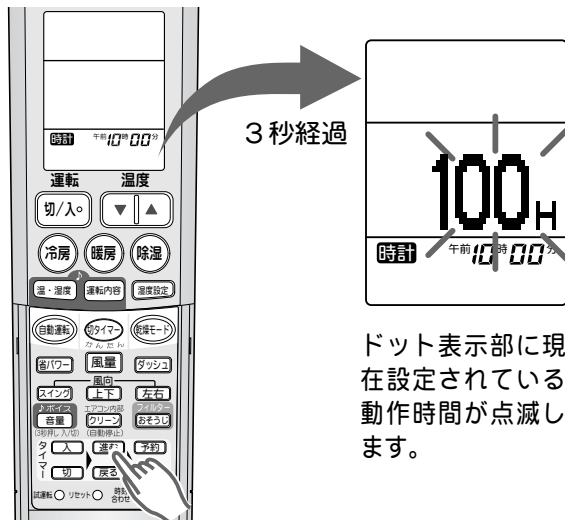

<リモコン停止状態>

ドット表示部に現在設定されている動作時間が点滅します。

2 「進む」「戻る」で動作時間を設定する

- 押すごとに切り換わります。

100_H ↔ 50_H

- 工場出荷時は100時間に設定されています。こまめにUVフィルタークリーンを動作させたいときは50時間に設定してください。

3 リモコンを本体に向けて

- 「予約」を押す

ドット表示の点滅が止まり、本体に信号が送信されます。

- *予約ボタンを押さないと、動作時間の設定が変更されません。

リモコンでUVフィルタークリーンを動作させるとき

エアコン運転中または停止中に、

扉を開けて

「フィルターおそうじ」を押す

- 本体表示部のフィルターおそうじランプ（緑）が点灯します。

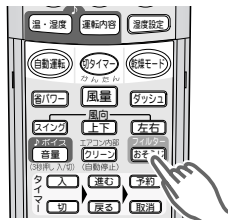

*リモコン表示部は変わりません。

- UV フィルタークリーンが動作します。
- エアコン運転中に「フィルターおそうじ」を押した場合は、エアコンの運転を一時中断してUVフィルタークリーンが動作し、UVフィルタークリーン動作が終了した時点で運転を再開します。
- エアフィルター動作中に「フィルターおそうじ」を押しても、UVフィルタークリーンを停止することはできません。

ダストボックス清掃お知らせ機能について

- 本体表示部のダストサインランプ（赤）を点灯させて、ダストボックスの清掃をお知らせする機能です。このときはダストボックスの清掃をしてください（P.33～36ページ）。また、音声お知らせ機能が設定されている場合には、「フィルターのお掃除を終了しました。ダストボックスのお手入れ時期です。」とお知らせします。
- UVフィルタークリーンの動作時間により、ダストサインランプ（赤）が点灯するまでのエアコン運転時間が異なります。

UV フィルタークリーン動作時間	ダストサインランプ（赤）が点灯するまでの運転時間
50 時間のとき	2000 時間
100 時間のとき	4000 時間

- ダストサインランプ（赤）が点灯中は、UV フィルタークリーンは動作しません（リモコンのフィルターおそうじボタンを押しても動作しません）。このときは、ダストボックスの清掃を行い、お手入れ終了ボタン（P.33～36ページ）を押してください〔ダストサインランプ（赤）が消灯します〕。
- ダストサインランプ（赤）は、エアコンの運転、停止問わず常に点灯します。
- ダストボックスの清掃をしないで、ダストサインランプ（赤）を消灯すると、次回UVフィルタークリーンが動作したときにホコリが外に飛び出すことがあります。ダストサインランプ（赤）が点灯したら、必ずダストボックスを清掃してください。

切タイマー・入タイマー

切タイマー…設定した時刻に、エアコンの運転を停止します。

入タイマー…設定した時刻に、エアコンの運転を開始します。

- 操作は、エアコンの運転を開始した後に行ってください。
- 操作は、現在時刻が合っていることを確認したうえで行ってください。

1 扉を開けて 設定したいタイマーボタン を押す (切 または 入)

タイマー表示部の切または入マークが点滅します。現在時間表示(時計)は消えます。



(例) 切タイマーを選択した場合

2 進む 戻る を押して、ご希望 のタイマー時刻に設定す る

時刻表示部が操作に応じて変更されます。



入と切が同時に表示されているときは、プログラムタイマー(31ページ)の設定となります。

3 リモコンを本体に向けて 予約を押す

切または入マークの点滅が止まり、信号が発信されます。

本体のタイマーランプ(緑)が点灯します。入タイマーの場合は、エアコンの運転が停止します。



(例) 午後11時30分に設定した場合

切タイマーについて

- 設定した時刻になると運転を停止します。
- おやすみになるときなどにお使いください。



入タイマーについて

- 設定した時刻にお部屋が快適な温度になるように、設定した時刻より早めに運転を開始します。
- 夏は暑いほど、冬は寒いほど早めに運転を開始します。
「暖房」のときは……………45～10分前
「冷房」のときは……………20～10分前
「除湿」・「乾燥」・「送風」のときは…設定した時刻
- お目覚めになるときなどにお使いください。



タイマー時刻を変更するとき

1・2・3の操作を行う

タイマーを取り消すとき

リモコンの扉を開けて、**取消**を押す

- 現在時刻表示(「時計」)に戻り、本体に信号が発信されます。

タイマー動作中に運転を停止するとき

運転切/入を押す

切・入プログラムタイマー

「切タイマー」と「入タイマー」を組み合わせた運転をするときに設定します。(24時間以内の設定)
 (例えば切タイマーを午後11時30分、入タイマーを午前5時30分に設定する場合)

- 操作は、エアコンの運転を開始した後に行ってください。
- 操作は、現在時刻が合っていることを確認したうえで行ってください。

1 扉を開けて「切タイマー」を予約する

30ページの1～3の操作を行い、切タイマーを予約してください。

本体のタイマーランプ(緑)が点灯します。



(例) 午後11時30分に設定した場合

2 続けて「入タイマー」を予約する

30ページの1～3の操作を行い、入タイマーを予約してください。

プログラムタイマーがセットされ、信号が発信されます。

本体のタイマーランプ(緑)は点灯したままです。



(例) 午前5時30分に設定した場合

タイマー時刻を変更するとき

- ① 変更したい方のボタン(切 または 入) を押す
 - 変更したい方のタイマー表示 (または) のみ点滅します。
- ② で時刻を選択する
- ③ リモコンを本体に向けて を押す
 - タイマー表示 (または) の点滅が止まり、信号が発信されます。

タイマーを取り消すとき

■ 切・入プログラムタイマーを取り消すとき

- ① リモコンを本体に向けて を押す
- 本体のタイマーランプ(緑)は消灯します。
- 入・切タイマーが同時に取り消され、現在時刻表示(時計)に戻ります。

■ 切・入タイマーのどちらか一方だけ取り消すとき

- ① 取り消したい方のタイマーボタン(入 または 切) を押す
 - 取り消したい方のタイマー表示 (または) が点滅します。
 - ② リモコンを本体に向けて を押す
- 本体のタイマーランプ(緑)は点灯のままです。
- 一方のタイマーのみ取り消されます。

便利な機能

プログラムタイマーについて

- 「切タイマー」と「入タイマー」を組み合わせた運転を1回だけ行います(切→入または入→切のどちらかを1回)。
- 「切タイマー」と「入タイマー」の設定時刻のうち、現在時刻に近いタイマーから先に動作します。動作する順序は、リモコン表示部に矢印(▼または▲)で表示されます。
- 「かんたん切タイマー」(32ページ)と「切タイマー」「入タイマー」を組み合わせることはできません。
- 現在時刻から24時間を超えた時刻でのプログラムタイマー設定はできません。

かんたん切タイマー

- エアコンが運転中、停止中に関わらず、このボタンを押すとワンボタン操作で切タイマーに設定することができます。
- かんたん切タイマーの動作時間は、現在からの経過時間（例えば1時間後）により設定されます。

かんたん切タイマー運転のしかた

扉を開けて、リモコンを本体に向けて

切タイマー を押す

かんたん

本体表示部のタイマーランプ（緑）が点灯します。



（例）運転停止中にかんたん切タイマーボタンを押した場合

タイマー動作中に運転を停止するとき

リモコンを本体に向けて

運転

切/入 を押す

本体表示部の運転ランプ（赤）が消えます。



タイマー時間の変更とタイマー取消のしかた

切タイマー を押すごとに、タイマーの設定時間が切り換わります。

かんたん

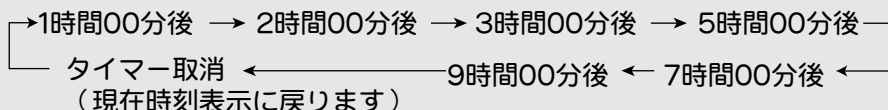

かんたん切タイマーについて

- タイマー動作後のリモコンの時間表示は、5分ごとの残時間表示を行います。
- 切・入プログラムタイマー（31ページ）と組み合わせることはできません。



お手入れのしかた

- こまめなお手入れがエアコンを長持ちさせ、冷・暖房効果を高めます。
- お手入れの前には、必ずリモコンで運転を停止し、電源プラグを抜いてください。

⚠️注意

掃除をするときは、必ず運転を停止し、電源プラグを抜く

内部でファンが高速回転していますので、ケガの原因になります。



掃除の際、不安定な台に乗らない
転倒などによるケガの原因になります。



ダストボックス・天面グリルを取りはずしたときに内部の金属部（熱交換器）に触らない

ケガの原因になります。



掃除のときなど、ダストボックス・天面グリルの取付けは確実に

取付けに不備があると、ダストボックス・天面グリルの落下によるケガの原因になります。



ダストボックスのお手入れ

- 本体表示部のダストサインランプ（赤）が点灯した場合は、必ずダストボックスのお手入れをしてください。ホコリが多いお部屋でエアコンをご使用の場合、ダストサインランプ（赤）が点灯してなくても、3ヵ月ごとを目安にこまめにお手入れをしてください。
- ダストボックスのお手入れをするときにホコリが落下することがあるので、下に新聞紙などを敷いてお手入れを行ってください。

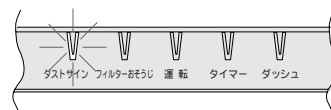

1 ダストボックス・エアフィルターを本体から取りはずす。ダストボックスからエアフィルターを引き抜く。

準備

- リモコンで運転を停止する。
- 電源プラグを抜く。

① オープンパネルを開ける

オープンパネル

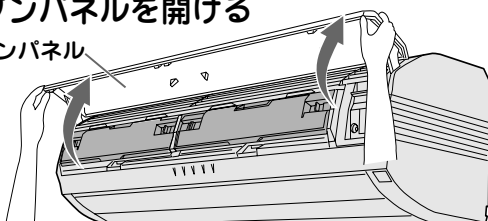

オープンパネルの下部両端に手を掛けて手前に引き、途中の引っかかるところまで開ける（手を離してもパネルは開いたままとります）。

② ダストボックスのロックをはずす

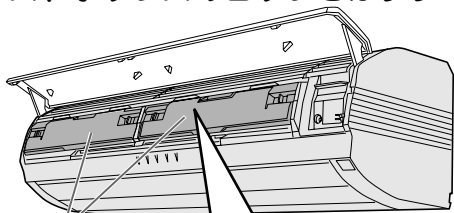

ダストボックス

ツマミ

「カチッ」

「カチッ」

ダストボックス（左右2個）両端のツマミ（黄色）を内側に動かしてロックをはずす。

③ ダストボックスとエアフィルターを取りはずす

ダストボックス中央部を持ち、下側を①の方向に持ち上げ、②の方向に引き出す。
（ダストボックスにエアフィルターがはさまれた状態で引き出されます）

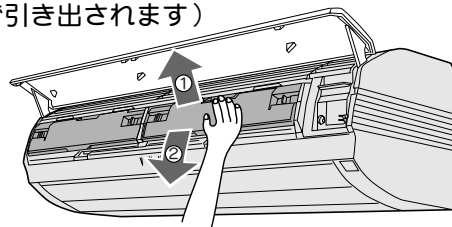

④ エアフィルターをダストボックスから引き抜く

エアフィルターのとっ手を持ち、ダストボックスから矢印の方向に引き抜く。

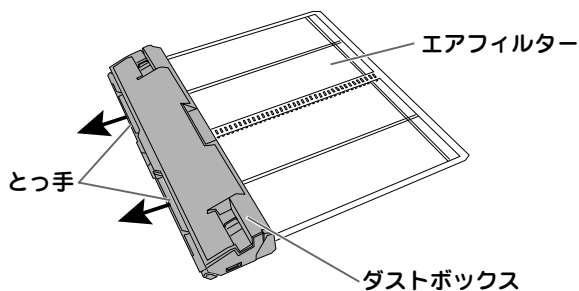

- エアフィルターを引き抜いたときにダストボックスにたまったホコリが落下することがあります。下に新聞紙などを敷いて作業を行ってください。

便利な機能

お手入れ

お手入れのしかた (つづき)

2 ダストボックスにたまったホコリを捨て、お手入れする。

1 ダストボックスを開ける

- ①ダストボックス裏側両端のツマミ（水色）を「カチッ」と音がするまで手前に起こす。

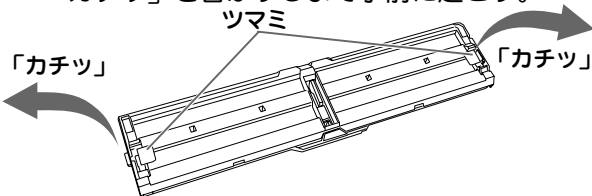

- ②ウラケースを開く。

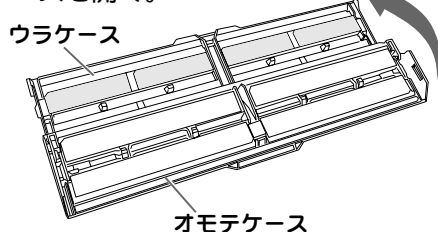

- ケースを無理に開けないでください。破損や故障の原因となることがあります。
- ウラケースを開くときにダストボックスにたまったホコリが落下することがあります。下に新聞紙などを敷いて作業を行ってください。

- ③ケース内部を清掃する。

- ブラシやケースに付いたホコリを掃除機で吸い取るか、歯ブラシでこすって取り除く。

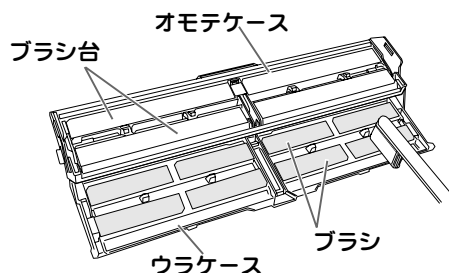

- ブラシ台を無理に開かないでください。破損や故障の原因となることがあります。

2 ケースの汚れがはげしいときは水洗いする

- ①40～45℃のお湯でブラシ部を軽くこする。汚れのひどいときは、洗濯用合成洗剤（中性または弱アルカリ性）をつけて軽くこする。
- ②ケースをスポンジで軽くこする。
- ③流水ですすぐ。
- ④ダストボックスの水を切る。
- ⑤タオル等でケース・ブラシを拭き、日陰で十分に乾かす。

ご注意

- 洗濯用合成洗剤（中性または弱アルカリ性）以外は使用しないでください。
- 60℃以上のお湯は絶対に使用しないでください。
- たわしなど固いものでこすらないでください。
- ドライヤーなどの熱風で乾かさないでください。熱による変形やブラシ部がはがれる恐れがあります。
- 水洗い後は完全に乾いてから取り付けてください。特にブラシ部は乾きにくいので、タオルなどで拭いて完全に乾いたことを確認してください。濡れたまま取り付けてUVフィルタークリーンを動作させると、フィルターのホコリが取れないことや、故障・感電の原因になります。

3 ダストボックスを組む

- ①オモテケースを下にして、ウラケースを重ねる。

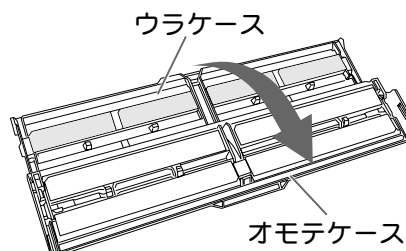

- ②ウラケースの左右2カ所のツマミ（水色）を倒す。

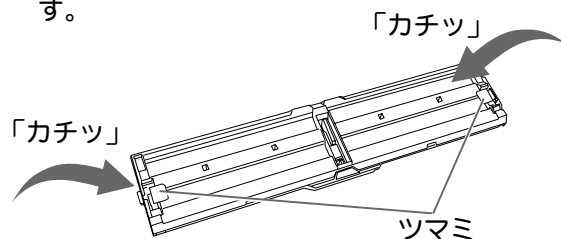

- ダストボックスを組んだときは、確実にツマミを倒してください。ツマミが外れた状態で本体に取り付けた場合は、UVフィルタークリーンが動作しません。

3 本体にダストボックスを取り付け、お手入れ終了ボタンを押して、エアフィルターを取り付ける。

1 本体にダストボックスを取り付ける

- ①ダストボックスの黄色のつまみ（2カ所）が「はずす」の位置にあることを確認する。
- ②オープンパネルを開けて、ダストボックスを本体に「カチッ」と音がするまで差し込む。

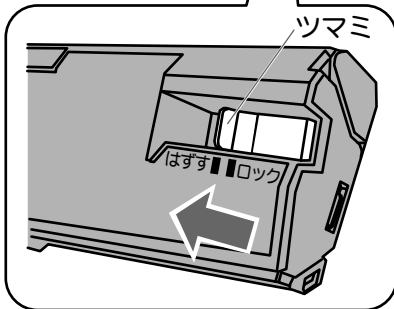
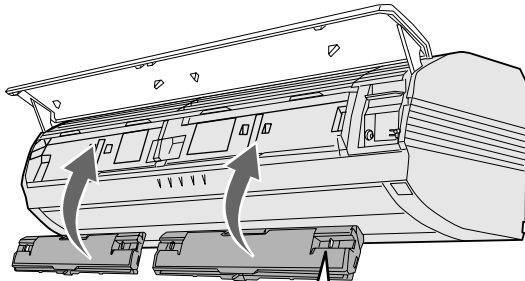

- ③ダストボックスを取り付け、左右2カ所のつまみを外側に動かしてロックする。

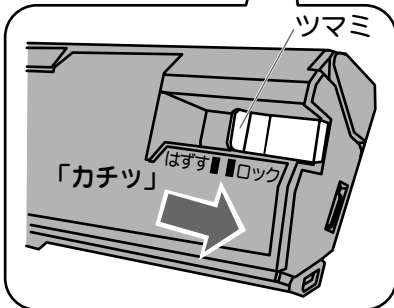
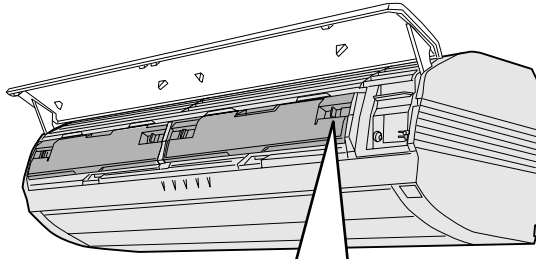

- ダストボックスを取り付けるときに、つまみが「ロック」の位置にあると、故障およびダストボックスの落下の原因となることがあります。
- ダストボックスを取り付けたときに、ダストボックスの中央部を持って確実に固定されていることを確認してください。取り付けが不確実な場合、ダストボックスの落下によるケガの原因となることがあります。

2 電源プラグを差し込み、お手入れ終了ボタンを押す

- ①電源プラグをコンセントに差し込む。
- ②本体のお手入れ終了ボタンを押す。

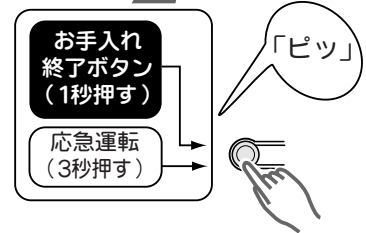
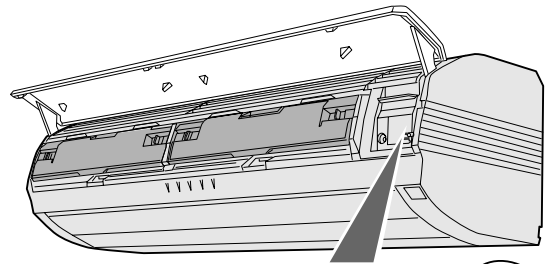

*ダストサインランプ（赤）が点灯している場合、消灯します。

- お手入れ終了ボタンを押して「ピッ」と鳴ったら離してください。お手入れ終了ボタンを3秒以上押し続けると応急運転となります。（P13ページ）
- お手入れ終了ボタンは必ず押してください。ダストサインランプ（赤）が点灯している場合、UVフィルタークリーンが動作しません。

3 本体にエアフィルターを取り付ける(左右2枚)

- ①ダストボックスの挿入口にエアフィルターを差し込む。

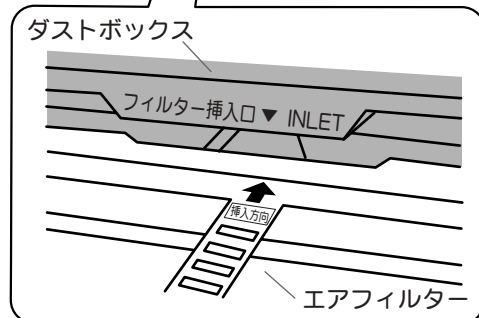
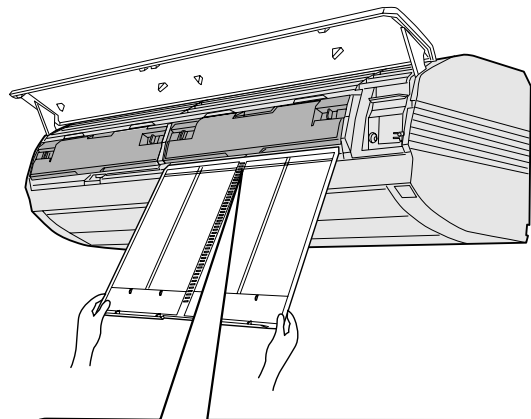

お手入れのしかた (つづき)

3 本体にダストボックスを取り付け、お手入れ終了ボタンを押して、エアフィルターを取り付ける。(つづき)

- ② エアフィルターの枠(両側)に記載されている線(—)のところまで、エアフィルターを差し込む。(約2秒後にエアフィルターが自動で挿入されます)

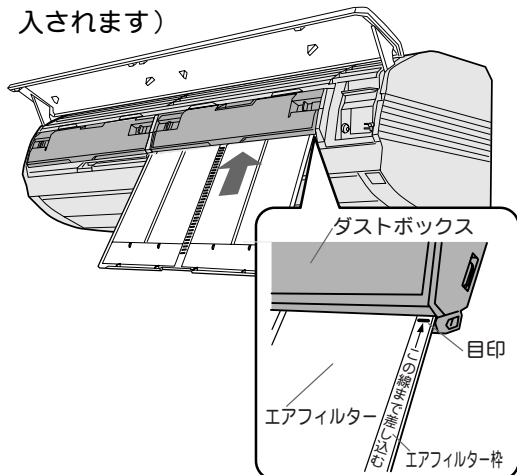

- ③ もう一方のエアフィルターを同様の手順で取り付ける。

- フィルターや手は、乾いた状態で作業してください。濡れた状態で作業をすると故障や感電の原因になります。
- エアフィルターは、記載されている方向に正しく挿入してください。挿入方向を間違えますと、異音や動作不良の原因になります。
- エアフィルターの挿入は、エアフィルターに記載された位置まで確実に差し込んでください。差し込みが不完全な場合、エアフィルターが自動で挿入されません。

4 オープンパネルを閉める



エアフィルターのお手入れ

- UV フィルタークリーンを動作させてもエアフィルターの細かいホコリが取れないときは、水洗いしてください。
- エアフィルターのお手入れをするときは、ダストボックスも併せてお手入れすることをおすすめします。

1 オープンパネルを開けて、ダストボックスとエアフィルターを取りはずす

ダストボックスのお手入れ
①を参照 (P.33 ページ)。

2 エアフィルターをダストボックスから引き抜く

ダストボックスのお手入れ
①を参照 (P.33 ページ)。

3 ホコリを掃除機で吸い取るか、水洗いする

- 油污れなど、汚れのひどい場合は、台所用合成洗剤(中性)をお使いください。
- 水洗いの後はタオル等で拭き、日陰でよく乾かす。

- エアフィルターを折り曲げないでください。破損やUV フィルタークリーンが動作しない原因となることがあります。特にエアフィルターの枠部、裏面のギヤ部にご注意ください。

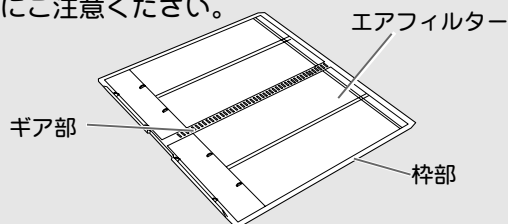

- たわしなどの固いものでこすらないでください。破損する恐れがあります。
- 60℃以上のお湯は絶対に使用しないでください。
- ドライヤーなど熱風で乾かさないでください。熱により変形する恐れがあります。
- 水洗い後、水切りのためにエアフィルターを強く振らないでください。破損の原因となります。

4 ダストボックス・エアフィルターをエアコンに取り付け、オープンパネルを閉める

ダストボックスのお手入れ
③を参照 (P.35・36 ページ)。

- エアフィルターのお手入れをした後に、UV フィルタークリーンが正常に動作しない(途中で止まる、フィルターが出てこない、またはフィルターおそうじランプが点滅している)場合は、再度ダストボックス・エアフィルターを取り付け直してください。

エアフィルター(チタンアパタイトマイクロフィルター)について

- チタンアパタイトを配合したマイクロ(超極細)繊維の働きにより、空気中のホコリやニオイの元となる雑菌を吸着し、除菌・脱臭をします。
- エアフィルターに含まれるチタンにUV光を当てることで除菌・脱臭効果が一層高まり、エアフィルターを清潔な状態に戻します。

天面グリルのお手入れ

●ダストボックスのお手入れと同時に行ってください。

⚠️注意

天面グリルの取付けは確実に行う

取付けに不備があると、天面グリルが落下し、ケガの原因になります。

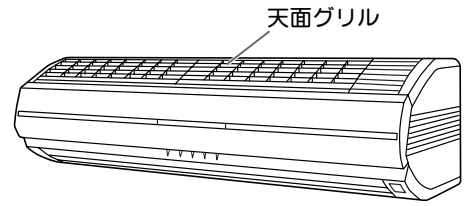

1 オープンパネルを開ける

ダストボックスのお手入れ

①を参照 (P.33 ページ)。

2 天面グリルを取りはずす

①オープンパネルの奥にある天面グリルのとっ手(4カ所)を押し上げる。(天面グリルのツメ4カ所がはずれます)

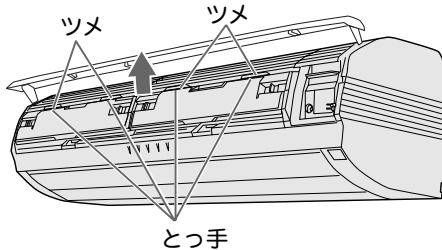

②天面グリルのとっ手をもち、手前に引き出す。

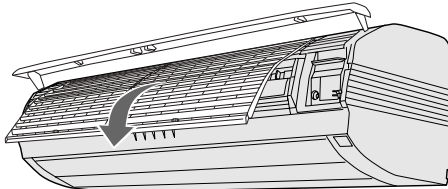

3 水洗いする

ホコリを掃除機で吸い取り、水かぬるま湯でふき、その後柔らかい布でからぶきする。

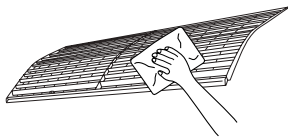

●40℃以上の温水は使わないでください。変形、変色することがあります。

4 天面グリルを取り付ける

①オープンパネルの下から天面グリルをガイドに沿わせて止まるところまで奥に差し込む(天面グリルの手前を少し持ち上げるようにして差し込んでください)。

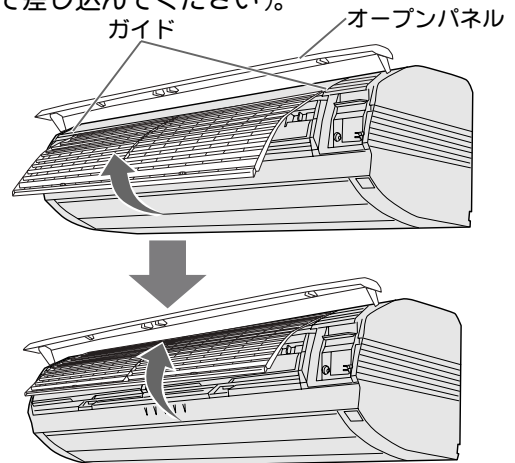

●天面グリルの前後を確認してください。(とっ手に「マエ」「FRONT」の刻印があります)

②天面グリルのツメ部(4カ所)を矢印の方向に押しつけて天面グリルをはめ込む。

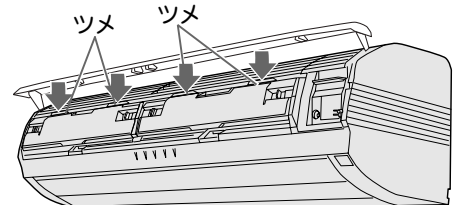

●天面グリルがガイドに沿ってしっかりと奥まで差し込まれていないと、ツメがはまりません。取り付け後は、天面グリルを前後・上下に軽くゆすり、確実に取り付けられていることを確認してください。

5 オープンパネルを閉める

ダストボックスのお手入れ

③を参照 (P.36 ページ)。

本体のお手入れ

●ホコリを掃除機で吸い取り、水かぬるま湯でふき、その後柔らかい布でからぶきをする。

●40℃以上の温水は使わないでください。変形、変色することがあります。

●アルコール、ベンジン、シンナー、みがき粉などでふいたりしないでください。製品を傷めることがあります。

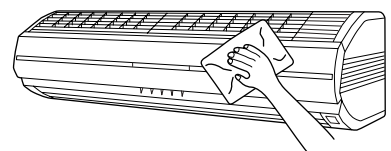

シーズン前後のお手入れ

お手入れは、エアコンの運転を停止してから行ってください。

1カ月以上使わないときは

- 晴れた日に半日ほど送風運転（☞25ページ）するか、UV内部クリーン運転（☞27ページ）をして内部をよく乾燥させてください。

⚠注意

長期間ご使用にならない場合は、電源プラグを抜く
プラグにホコリがたまって、発煙・発火の
原因になります。



長期間リモコンを使用しない場合は、電池を取り出す
電池から液が漏れる場合があります。漏れた液が皮膚に付いたり、目や口に入った場合は、ケガや失明の原因になります。すぐに水で洗い流し、医師にご相談ください。



点検整備は

- ご使用状態によって変わりますが、エアコンを2～3シーズンご使用になると、内部が汚れ、性能が低下することがあります。通常のお手入れとは別に点検整備をおすすめします。点検整備はお買い上げの販売店にご相談ください。なお、この場合は実費が必要になります。

⚠注意

室内ユニット内部の洗浄は、お客様自身で行わず、必ずお買い上げの販売店または当社お客様相談窓口にご相談する

誤った洗浄剤の選定・使用方法で洗浄を行うと、樹脂部品が破損したり水漏れなどの原因になります。また、洗浄剤が電気部品やモーターなどにかかる、故障や発煙・発火の原因になります。



本体の清掃は

- 水かぬるま湯でふき、その後柔らかい布でからぶきしてください。
40℃以上の温水は使わないでください。
変形・変色することがあります。
揮発性・可燃性のものは使わないでください。
アルコール、ベンジン、シンナー、みがき粉などでふいたり液状殺虫剤などをかけないでください。製品を傷めることがあります。

アースの確認

- アース線が断線していたり、はずれていないか確認してください。

ご使用上の知識

エアコンのご使用にあたっては、次のことをご了解願います。

運転と性能について

暖房能力

- このエアコンはインバーターの働きにより、外気温が低下すると圧縮機の回転数を上げ、能力の低下を防ぎますが、それでも暖房能力が不足する場合には他の暖房器具の併用をおすすめします。

自動霜取り運転

- 外気温が低く湿度が高いときに暖房・除湿・乾燥運転を行うと、室外ユニットに霜がつき、暖房能力が低下します。このようなときはマイコンにより、除霜運転（霜取り）が始まり、暖房・除湿・乾燥運転がいったん止まります（室内・室外ファンが停止します）。元の運転に戻るまでに約4～15分程度の時間がかかります。除霜運転時は運転ランプ（赤）が点滅します。
- OFF時除霜
暖房・除湿・乾燥運転を止めたとき室外ユニットに霜がついていると、自動的に除霜運転を行います。このとき室内ユニットの運転ランプ（赤）が点滅し、室外ユニットだけが数分間運転した後に止まります。次の運転時には、霜なし状態でスタートさせる快適機能です。

スタートダッシュ機能

- 暖房または冷房運転で運転を開始した場合、運転開始から約1時間経過するまでは、お部屋を素早く暖めたり冷やしたりするために、自動的にリモコンの設定温度より暖房時：約2℃高め、冷房時：約1℃低めで運転します（1時間を経過したら、リモコンの設定通りの温度に戻ります）。

予熱機能

- 外気温が約10℃以下になると、自動的に圧縮機を予熱し、暖房運転開始時のお部屋の暖まりを早くします（消費電力：約20～40W）。

温度・湿度の範囲について



ご使用になれる温度・湿度の範囲は、次の表のとおりです。

冷房運転	室外温度 約21～43℃ 室内湿度：約80%以下 高い湿度の中で長時間運転すると、エアコン表面に露がつき、滴下することがあります。
除湿運転 乾燥運転	室外温度 約1℃以上 室内湿度 高い湿度の中で長時間運転すると、エアコン表面に露がつき、滴下することがあります。
暖房運転	室外温度 約24℃以下

- 上記使用範囲より高い温度で運転すると、自動保護装置が働き、運転を停止することがあります。また、冷房・除湿・乾燥運転の場合、上記使用範囲より低い温度で運転すると、熱交換器が凍り、水漏れなど故障の原因となることがあります。
- エアコンは、お部屋の冷房・暖房・除湿または送風以外の目的にご使用にならないでください。

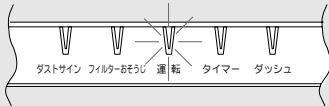
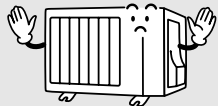

修理を依頼される前に

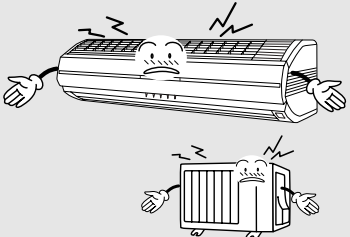
次のような状態は、故障ではありません。



こんなとき	説明	参照ページ
フィルターおそうじランプ（緑）が点滅する	<ul style="list-style-type: none"> ●UVフィルタークリーン動作時に、エアフィルターが入っていないときや、途中で引っ掛かったときに点滅します。このときは運転を停止し、電源プラグを抜いてダストボックスとエアフィルターを取り付け直してください。 	33~36
ダストサインランプ（赤）が点灯する	<ul style="list-style-type: none"> ●ダストボックスの清掃をお知らせしています。このときは、UVフィルタークリーンが動作しません。運転を停止し、電源プラグを抜いて、ダストボックスとエアフィルターのお手入れをしてください。 	33~36
本体表示部の運転ランプ（赤）が点滅する 	<ul style="list-style-type: none"> ●暖房・除湿・乾燥運転時、外気温が低く湿度が高い場合、室外ユニットに霜がつくと、自動霜取り運転を行います（4~15分）。このとき、本体表示部の運転ランプ（赤）が遅い点滅をします。 ●暖房・除湿・乾燥運転を止めたとき室外ユニットに霜がついていると、自動霜取り運転を行ってから停止します。自動霜取り運転中は、本体表示部の運転ランプ（赤）が遅い点滅をします。 ●運転中に停電などによりいったん電源が切れると、本体表示部の運転ランプ（赤）とタイマーランプ（緑）が交互に点灯/消灯を繰り返します。 	38 40
すぐ運転しない 	<ul style="list-style-type: none"> ●運転停止後すぐに再運転した場合や、電源プラグをコンセントに差し込んだ場合、室外ユニットは約3分間運転しません。これはエアコンが故障するのを防ぐためです。 ●除湿・乾燥運転を始めたときや止めたときに除湿用の弁が切り換わる際、室外ユニットの運転が5分程度止まることがあります。これはエアコンが故障するのを防ぐためです。 	— 20・21、24
風が弱い・止まる 	<ul style="list-style-type: none"> ●暖房運転を開始したとき、エアコン内部が温まるまでごく弱い風で運転します。 ●暖房運転のとき室温が設定温度より高くなると、室外ユニットが停止するとともに室内ユニットはごく弱い風で運転します。お部屋を暖めたいときは、設定温度を室温より高くしてください。 ●暖房・除湿・乾燥運転時の自動霜取り運転のとき、4~15分程度風が止まります〔このときは運転ランプ（赤）が点滅します〕。 ●除湿・乾燥運転のときは、お部屋の湿度調整のために、ごく弱い風で運転することがあります。 ●除湿運転時、お部屋の状況によっては運転しないことがあります。 <ul style="list-style-type: none"> ・外気温 約20℃以上…設定温度と室温の差によって、冷房と除湿を切り換えて運転します。室温より設定温度が高い場合、運転しないことがあります。 ・外気温 約20℃未満…設定温度と室温の差によって、暖房と除湿を切り換えて運転します。室温より設定温度が低い場合、運転しないことがあります。 ●自動運転のとき、監視運転になるとごく弱い風で運転します。 	20・21 38 20・21、24 21 20
音がする 	<ul style="list-style-type: none"> ●運転中や停止直後などに、水の流れるような音や、運転開始直後2~3分間運転音が大きくなる場合があります。これは、内部の液（冷媒）が流れる音です。 ●運転中に、エアコンから「ピシッ」という小さな音がすることがあります。これは温度変化により、オープンパネルや天面グリルなどがわずかに伸縮するために発生する音です。 ●暖房・除湿・乾燥運転中、「プシュー」という音がすることがあります。これは自動霜取り運転が働いたときにする音です。 ●室内ユニットから「ポコポコ」という音がすることがあります。これは高層住宅や高気密住宅などで換気扇を使用したときや、外に強い風が吹いているときに、ドレンホース内に空気が流れる音です。対応部品（別売品）を用意しておりますので、当社お客様相談窓口にご相談ください。 ●除湿・乾燥運転時、室内ユニットから「カチッ」という音がすることがあります。これは除湿用の弁が動作している音です。 ●外気温が低く、圧縮機を予熱しているときは、室外ユニットから「キーン」という音がすることがあります。 	— 38 — 21、24 38

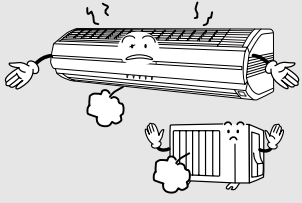

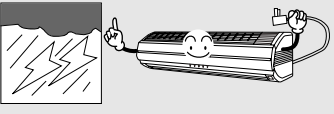
修理を依頼される前に (つづき)

次のような状態は、故障ではありません。

こんなとき	説明	参照ページ
UVフィルタークリーンが動作しない	●UVフィルタークリーンを連続動作させると、約3分間UVフィルタークリーンが動作しないことがあります。これは、機器の故障を防ぐためです。	—
リモコンから信号が送信されない	●除湿・乾燥・送風運転中は、風量が「自動」に固定されるため、風量切換ボタンを押しても風量の切換えはできません（本体へ送信されません）。	21、24・25
	●除湿・乾燥運転中は、ダッシュボタンを押してもダッシュ運転を行うことはできません（本体へ送信されません）。	25
	●タイマー設定（かんたん切タイマー以外）の際は、必ず予約ボタンを押さないと、設定内容が本体に送信されません。	30・31
	●UVフィルタークリーンの動作時間設定の際は、予約ボタンを押さないと、設定内容が本体に送信されません。	29
霧が出る・湯気が出る 	●冷房・除湿・乾燥運転のとき、室内ユニットの吹出口から霧（煙のように見える）が出たようになります。これは、吹き出した冷風でお部屋の空気が冷やされて霧状に見えるためです。	—
	●暖房・除湿・乾燥運転中、室外ユニットのファンが停止し、湯気が出る場合があります。これは自動霜取り運転を行っているためです。	38
ニオイがする 	●室内ユニットからニオイが発生することがあります。これは、室内ユニット内部に吸着したお部屋・家具のニオイ、タバコのニオイなどが出てくるためです。	—
室外ユニットから水が出る	●暖房・除湿・乾燥運転のときは、室外ユニットから自動霜取り運転で溶けた水が出ます。	38
暖房運転を停止しても、室外ユニットが停止しない	●暖房・除湿・乾燥運転を止めたとき、室外ユニットに霜がついていると、自動的に除霜運転を行います（OFF時除霜）。このとき、室内ユニットの運転ランプ（赤）が点滅し、室外ユニットだけが数分間運転してから止まります。	38
停電したときなど 	●運転中に停電したときは、すべての運転が停止します。（タイマーの設定も取り消されます） 運転を再開する場合は、再度リモコンで運転し直してください。 ●運転中に停電などにより、いったん電源が切れると、運転ランプ（赤）とタイマーランプ（緑）が交互に点灯/消灯を繰り返します。リモコンで運転を開始すると、交互点灯/消灯は止まります。 ●万一、運転中にカミナリ、カー無線などにより誤動作したときは、電源プラグをコンセントから抜き、再度差し込んだ後にリモコンで運転してください。	—

次のようなときは、もう一度確認してください。

こんなとき	確認してください	参照ページ
運転しない 途中で止まる 	<ul style="list-style-type: none"> ●タイマーが働いていませんか。 ●電源プラグがコンセントからはずれていませんか。 ●ブレーカーまたはヒューズが切れていませんか。 ●漏電遮断器が働いていませんか。 ●停電ではありませんか。 	30~32
よく冷えない よく暖まらない 	<ul style="list-style-type: none"> ●温度調節のしかたが間違っていないか。 ●エアフィルターが汚れていませんか。 ●エアコンの吸込口、吹出口を障害物でふさいでいませんか。 ●お部屋の窓や戸が開いていませんか。 ●冷房・除湿運転のとき、日光が室内に差し込んでいたり、室内の熱源や在室人員が多過ぎたりしていませんか。 	—
	●省パワー運転になっていませんか。	26
	●風量切換えが「微風」または「静音」になっていませんか。	21
	●除湿・乾燥運転になっていませんか。	20・21、24
風量が切り換わらない	●ダッシュ運転に設定されていませんか。ダッシュ運転を解除するとリモコンで設定した風量となります。	25
	●除湿・乾燥・送風運転になっていませんか。	21、24・25
リモコンの設定と異なる 運転をする リモコンを操作しても 運転しない	<ul style="list-style-type: none"> ●リモコンの電池が消耗していませんか。 ●電池の⊕⊖が逆になっていませんか。 	14
音声のお知らせをしない	●音声お知らせ機能の設定が「オンセイ切」になっていませんか。	16

以上のことをお調べになり、なお具合の悪いときや、運転ランプ（赤）とタイマーランプ（緑）の両方が点滅、またはタイマーランプ（緑）のみ（9ページ）が点滅しているときは、すぐに運転を停止し、電源プラグをコンセントから抜いて、お買上げの販売店にご連絡ください。（42ページ）

運転ランプ（赤）、
タイマーランプ（緑）が点滅

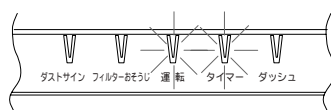

タイマーランプ（緑）が点滅

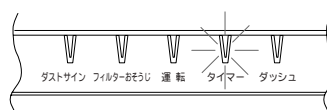

アフターサービス

必ずお読みください。

保証について

保証書
(別に添付してあります)

- 保証書は必ず販売店からお受け取りください。
- 販売店名、お買上げ年月日などの記入をお確かめになり、保証書内容をよくお読みいただき、大切に保存してください。

保証期間中の修理

- 正常な状態でご使用いただきながら故障した場合は、冷却ユニットについては5年間、その他の部分については1年間無料修理を行います。保証書がありませんと、保証期間中でも代金を請求される場合がありますので、よく読んで大切に保存してください。

保証期間経過後の修理

- 保証期間経過後の修理については、販売店にご相談ください。当社は販売店からの注文により、補修用性能部品を販売店に供給します。

補修用性能部品の
保有期間

- ルームエアコンの補修用性能部品の保有期間は、製造打ち切り後9年です。性能部品とは、その製品の機能を維持するために必要な部品です。

ご贈答品などで購入店に
修理依頼ができない場合

- お近くの当社製品取扱店か、43ページのお客様相談窓口に記載されている最寄りの当社サポートセンターまたはサービスセンターへご相談ください。

修理を依頼される時

次のことをお知らせ
ください。

- 形名……………本体下面のラベルに記載
- 故障状態……………できるだけ詳しく
(タイマーランプと運転ランプが点滅しているときは、それぞれのランプの点滅回数をお知らせください。)
- お買上げ年月日…保証書に書いてあります。
- お名前、ご住所
- 電話番号
- 訪問ご希望日……………ご都合の悪い日も

廃棄時のご注意

2001年4月施行の家電リサイクル法では、お客様がご使用済みのルームエアコンを廃棄される場合に、収集・運搬料金と再商品化の料金をお支払いいただき、対象品を販売店や市町村に適正に引き渡すことが求められています。

お客様相談窓口

全国サービスネットワーク

修理・お取扱い・お手入れなどのご相談は、まずお買上げの販売店へお申し付けください。転居や贈答品などでお困りの場合は、最寄りの当社サポートセンターまたはサービスセンターへご相談ください。

テレホンサービス ☎ 044 (857) 3000、☎ 072 (332) 3841

URL <http://www.fg-cs.co.jp>

東日本地区

(東日本サポートセンターで受け付けます)

北海道全域・青森・秋田・岩手・宮城・山形・福島地区 ☎ 044 (861) 7700 (代) FAX 0120-070-220 (7ヶガ 代)

サービスセンター

北海道 ☎011 (241) 4622 (代) 〒060-0007 札幌市中央区北七条西13丁目9番地の1 笹本ビル
青森 ☎017 (722) 9012 (代) 〒030-0813 青森市松原1-5-5 サンシャインプラザ松原B-101
秋田 ☎018 (867) 1281 (代) 〒010-0972 秋田市八橋田五郎1-12-51
盛岡 ☎019 (638) 5130 (代) 〒020-0891 岩手県紫波郡矢巾町流通センター南3丁目9番5号
仙台 ☎022 (239) 5106 (代) 〒983-0034 仙台市宮城野区扇町3丁目5番5号
山形 ☎023 (645) 6330 (代) 〒990-0832 山形市城西町4-20-31
郡山 ☎024 (922) 5570 (代) 〒963-8024 郡山市朝日2-1-5丸久ビル105号

中部・近畿地区

●西日本サポートセンター

富山・石川・福井・岐阜・愛知・三重・滋賀・京都・大阪・兵庫・奈良・和歌山地区 ☎ 072 (332) 3311 (代) FAX 0120-070-220 (7ヶガ 代)

サービスセンター

金沢 ☎076 (291) 2354 (代) 〒921-8014 金沢市糸田1丁目71番地
名古屋 ☎052 (775) 1847 (代) 〒465-0028 名古屋市名東区猪高台1丁目1315番地
三重 ☎059 (232) 7407 (代) 〒514-0102 津市栗真町屋町1709番地
京都 ☎075 (931) 0486 (代) 〒601-8213 京都市南区久世中久世町5-2-1日本経済ビルグラハイツ階
大阪 ☎072 (332) 3603 (代) 〒580-0004 松原市西野々2丁目1番45号

首都圏地区

●東日本サポートセンター

東京地区及び新潟・群馬・栃木・埼玉・千葉・茨城・神奈川・静岡・山梨・長野地区 ☎ 044 (861) 7700 (代) FAX 0120-070-220 (7ヶガ 代)

サービスセンター

東京第一 ☎03 (3864) 9331 (代) 〒111-0051 東京都台東区蔵前4丁目18番6号蔵前柴田ビル
東京第二 ☎0422 (53) 6709 (代) 〒180-0014 武蔵野市関前3丁目15番10号秋山ビル1階
東京第三 ☎0426 (36) 5697 (代) 〒192-0914 八王子市片倉町311-1 リーベ片倉1階
新潟 ☎025 (271) 2251 (代) 〒950-0863 新潟市卸新町1丁目842番地28
高崎 ☎027 (328) 0711 (代) 〒370-0831 高崎市新町6番19号
宇都宮 ☎028 (662) 8221 (代) 〒321-0912 宇都宮市石井町2578番地
大宮 ☎048 (668) 4812 (代) 〒331-0811 さいたま市北区吉野町2丁目202番地1号
千葉 ☎043 (266) 6151 (代) 〒260-0843 千葉市中央区末広5丁目11番9号
柏 ☎0471 (67) 7163 (代) 〒277-0023 柏市中央1丁目9番2号久保ビル
横浜 ☎045 (944) 3900 (代) 〒224-0007 横浜市都筑区荻田南5丁目18番53号
川崎 ☎044 (861) 7825 (代) 〒213-8502 川崎市高津区末長1116
静岡 ☎054 (237) 8859 (代) 〒422-8034 静岡市高松2丁目17番33号
浜松 ☎053 (464) 0068 (代) 〒435-0048 浜松市上西町35-5
松本 ☎0263 (27) 3246 (代) 〒390-0841 松本市渚3丁目10-11折井ビル1階

中国・四国地区

(西日本サポートセンターで受け付けます)

岡山・広島・鳥取・島根・山口・徳島・香川・愛媛・高知地区 ☎ 072 (332) 3311 (代) FAX 0120-070-220 (7ヶガ 代)

サービスセンター

岡山 ☎086 (244) 4217 (代) 〒700-0924 岡山市大元2-4-3ヤマシタ大元ビル1階
広島 ☎082 (503) 5118 (代) 〒733-0034 広島市西区南観音町17番9号
松江 ☎0852 (21) 9014 (代) 〒690-0015 松江市上乃木9-2-17 シェルプラン102
高松 ☎087 (885) 1111 (代) 〒761-8084 高松市一宮町258番の1
松山 ☎089 (934) 0857 (代) 〒790-0952 松山市朝生田町7-1-32

九州地区

(西日本サポートセンターで受け付けます)

福岡・佐賀・長崎・熊本・大分・宮崎・鹿児島・沖縄地区 ☎ 072 (332) 3311 (代) FAX 0120-070-220 (7ヶガ 代)

サービスセンター

福岡 ☎092 (552) 1435 (代) 〒815-0031 福岡市南区清水2丁目9番29号
北九州 ☎093 (921) 4572 (代) 〒802-0064 北九州市小倉北区片野4丁目3-18木村ビル1階
熊本 ☎096 (360) 3981 (代) 〒862-0913 熊本市尾の上4丁目11-47号ミヒロビル
大分 ☎097 (558) 1524 (代) 〒870-0907 大分市大津町1-14-2
鹿児島 ☎099 (254) 6505 (代) 〒890-0073 鹿児島市宇宿3丁目17番13号

*住所・電話番号は変更になることがありますのでご了承ください。

(平成16年10月現在)



困ったときなど

仕様

このエアコンの仕様は以下のとおりです。

形名		室内	AS50PPZ2W	AS40PPZ2W	AS28PPZ-W	
		室外	AO50PPZ2	AO40PPZ2	AO28PPZ	
種類		冷房・暖房兼用セパレート形（インバーター）				
電源		単相200V 50/60Hz			単相100V 50/60Hz	
冷房面積の目安	鉄筋アパート南向き洋室	m ²	34	28	19	
	木造南向き和室	m ²	23	18	13	
暖房面積の目安	鉄筋アパート南向き洋室	m ²	30	27	16	
	木造南向き和室	m ²	24	22	13	
冷房	能力		kW	5.0（可変幅0.9~5.8）	4.0（可変幅0.6~5.1）	2.8（可変幅0.4~4.0）
	中間能力		kW	2.4	1.9	1.3
	消費電力		kW	1.385	0.850	0.445
	中間消費電力		kW	0.400	0.300	0.195
	運転電流		A	7.2	4.4	4.8
	エネルギー消費効率		-	3.61	4.71	6.29
	運転音	室内	dB	46	46	44
室外		dB	48	47	44	
暖房	標準能力		kW	6.7（可変幅0.9~10.5）	6.0（可変幅0.6~10.2）	3.6（可変幅0.4~8.0）
	中間標準能力		kW	3.3	2.9	1.7
	標準消費電力		kW	1.420	1.190	0.570
	中間標準消費電力		kW	0.545	0.470	0.250
	運転電流（最大）		A	7.2（17.0）	6.0（15.0）	6.0（20.0）
	エネルギー消費効率		-	4.72	5.04	6.32
	運転音	室内	dB	46	46	45
室外		dB	50	48	45	
冷暖房平均エネルギー消費効率		-	4.17	4.88	6.31	
通年エネルギー消費効率		-	5.10	5.55	6.30	
リモコンで停止したときの消費電力		W	0.7	0.7	0.6	
外形寸法 （高さ×幅×奥行）		室内	cm	25.0×89.9×29.8		
		室外	cm	57.8×79.0×30.0		
製品質量 （総質量）		室内	kg	13.5		
		室外	kg	40		
付属品		リモコン（1）、単四形アルカリ乾電池（2）、リモコンホルダー（1）、据付工事用部品（一式）				

- この仕様の数値は50Hz、60Hz共通です。
- 電気特性、性能についてはJIS（日本工業規格）にもとづいた数値です。
- 運転音は反響の少ない無響室で測定した数値です。実際に据え付けた状態で測定すると、周囲の騒音や反響を受け、表示数値より大きくなるのが普通です（室内運転音は風量「強風」のときの数値です）。

 愛情点検	長年ご使用のエアコンの点検を！ このような症状はありませんか？ ●電源コード・プラグの過熱やコードに破れがある。 ●ブレーカーやヒューズがたびたび切れる。 ●運転中にこげ臭いニオイがする。 ●運転音が異常に大きい。 ●運転スイッチやボタンの操作が不確実。 ●室内ユニットから水が漏れる。 ●その他の異常や故障がある。		ご使用の中止 故障や事故防止のため、すぐに運転を停止して電源プラグを抜き、お買い上げの販売店または当社お客様相談窓口にご相談ください。

お客様へ……おぼえのため、お買上げ年月日、お買上げ店名を記入されると便利です。

お買上げ年月日	年	月	日
お買上げ店名			
TEL			

FUJITSU

株式会社 富士通ゼネラル

〒213-8502 川崎市高津区末長 1116 番地
☎044 (866) 1111 (大代表)