

ルームエアコン

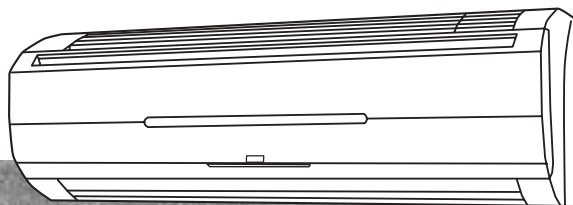

室内ユニット
AS28PPX - W
 (室外ユニット AO28PPX)

室内ユニット
AS25PPX - W
 (室外ユニット AO25PPX)

室内ユニット
AS22PPX - W
 (室外ユニット AO22PPX)

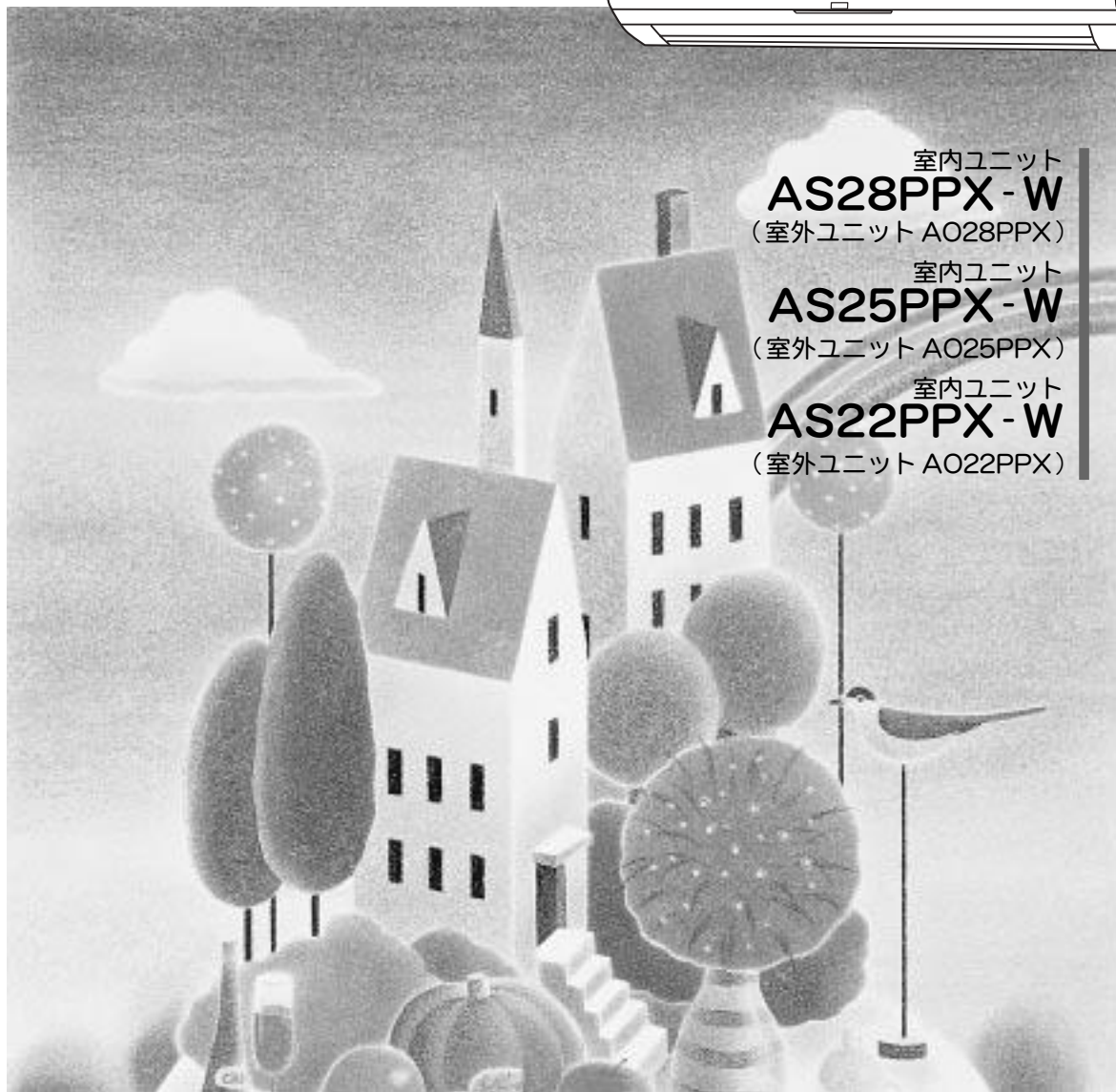

正しくお使いいただくために、
 ご使用前にこの「取扱説明書」をよくお読みください。
 ご使用中にわからないことや不具合が生じたときにお役に立ちます。
 特に、安全上のご注意は必ず読んで正しくお使いください。
 お読みになった後は、お使いになる方がいつでも見られるところに
 「保証書」とともに必ず保存してください。
 ●据付けや取りはずしには、専門技術が必要です。
 必ずお買上げの販売店にご相談ください。

特長

一年中使うエアコンだから
より使いやすく、快適に……。



換気運転



17
ページ

エアコンで冷やした空気や暖めた空気を
屋外へ逃がさずに、汚れた空気を排出し、
屋外のキレイな空気を取り入れます。

エアモニター



9
ページ

お部屋の空気の汚れ具合をモニターで
チェックすることができます。

空気清浄機能

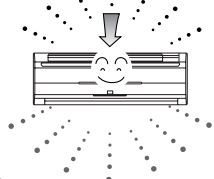

除菌・脱臭効果のあるエアフィルターと
脱臭効果があり、スギ花粉やダニの死が
い・フンなどを捕集する空清脱臭フィル
ターにより、お部屋の空気をきれいにし
ます。

乾燥モード運転

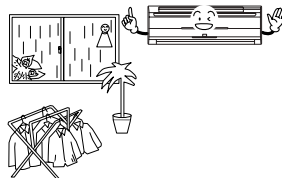

16
ページ

窓の結露を抑える「結露防止運転」や、素
早く洗濯物を乾かす「ランドリー運転」、
お部屋のカビの成長を抑える「かびよけ
運転」など用途に合わせて3つの乾燥
モード運転が選べます。

ダッシュ運転

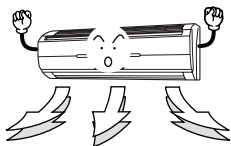

20
ページ

夏のお風呂あがりや冬の帰宅時など、素
早く冷やしたり暖めたりすることができます。

内部クリーン運転

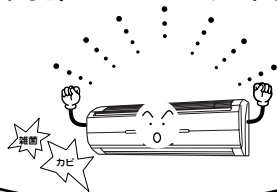

21
ページ

室内ユニット内部を乾燥させ、カビや雑
菌の繁殖を抑えます。また、換気運転を
同時に行い、エアコン内部のニオイを屋
外へ排出します。

もくじ

ページ

ご使用の前に

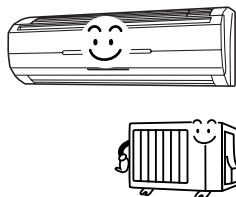

安全上のご注意	4
知っておいていただきたいこと	6
上手な使い方	7
各部の名前と働き	8
準備	12

運転のしかた

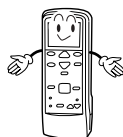

自動・冷房・除湿・送風・暖房運転	14
乾燥モード運転	16
換気運転	17
風向調節	18

便利な機能



スイング風向	19
ダッシュ運転	20
内部クリーン運転	21
切タイマー・入タイマー	22
プログラムタイマー	23

お手入れ

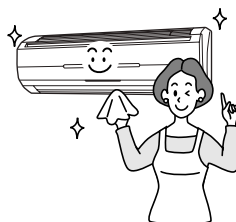

お手入れのしかた	24
●吸込グリルとエアフィルターのお手入れ	24
●天面グリルのお手入れ	26
●換気空清フィルターの取付け方・お手入れ・交換のしかた	26
●空清脱臭フィルターの取付け方・交換のしかた	28
●シーズン前後のお手入れ	29

困ったときなど



リモコンが使えないとき	29
ご使用上の知識	30
修理を依頼される前に	31
アフターサービス	34
お客様相談窓口	35
仕様	裏表紙

ご使用の前に

運転のしかた



便利な機能

お手入れ







困ったときなど

安全上のご注意

- ご使用前に、この「安全上のご注意」をよくお読みのうえ、正しくお使いください。
- この項目は、いずれも安全に関する内容ですので、必ず守ってください。
- 「警告」「注意」の意味は次のようになっています。

 警告	取扱いを誤った場合、使用者が死亡または重傷を負う可能性が想定されるもの。
 注意	取扱いを誤った場合、使用者が傷害を負う危険が想定されるものおよび物的損害のみの発生が想定されるもの。

図記号の意味は次の通りです。

 禁止	 ぬれ手禁止	 水ぬれ禁止	 接触禁止
 指示を守る	 アース線接続	 電源プラグを抜く	

据付け時

警告

据付けや移設する場合は、お買上げの販売店にご相談ください
ご自分で据付け工事をされ不備があると、水漏れやケガ・感電・火災の原因になります。

注意

電源は必ず定格電圧でエアコン専用コンセントを使用する
エアコンのコンセントを他の電気機器と共用すると電源の容量が不足し、火災の原因になります。

注意

据付け場所によっては漏電遮断器を取り付ける
漏電遮断器がないと、感電の原因になります。

可燃性ガスが漏れる恐れのある所へは据付けない
万一ガスが漏れてエアコンの周囲にたまると、発火の原因になります。

ドレン（排水）ホースは、確実に排水するように配管する
排水経路が不完全な場合、屋内に浸水し、家財などをぬらす原因になります。

アース（接地）を確実に行う
アース線は、ガス管、水道管、避雷針、電話のアース線に接続しないでください。アースが不完全な場合は、感電の原因になります。

ご使用时

警告

長時間冷風を身体に当てたり冷やし過ぎたりしない
体調悪化、健康障害の原因になります。

電源コードの改造や延長コードの使用、タコ足配線はしない
火災・感電の原因になります。

電源コード・プラグを破損したり加工したりしない
束ねたり、加熱したり、重い物を載せたり、引っ張ったり、加工したりすると、破損して火災・感電の原因になります。

異常時（こげ臭い等）は運転を停止して電源プラグを抜く
異常のまま運転を続けると、火災・感電の原因になります。お買上げの販売店または当社お客様相談窓口ご連絡してください。

エアコンが冷えない、暖まらない場合は、冷媒の漏れが原因のひとつとして考えられるので、お買上げの販売店にご相談ください
冷媒の追加に伴う修理の場合は、修理の内容をサービスマンに確認してください
エアコンに使用されている冷媒は安全です。冷媒は通常漏れることはありませんが、万一、冷媒が室内に漏れ、ファンヒーター、ストーブ、コンロ等の火気に触れると有害な生成物が発生する原因になります。

吹出口や吸込口・換気空清フィルター挿入口（図8・9ページ）に指や棒などを入れない
内部でファンが高速回転していますので、ケガの原因になります。

電源プラグはプラグ・コンセントのホコリを取り除き、ガタツキのないように刃の根元まで確実に差し込む
ホコリが付着していたり、接続が不完全な場合は、火災・感電の原因になります。プラグ・コンセントにゆるみや傷みがある場合は、お買上げの販売店にご相談ください。

電源プラグの抜き差しにより、エアコンの停止や運転をしない
火災・感電の原因になります。

修理はお買上げの販売店にご依頼ください
ご自分で分解や修理をされ不備があると、火災・感電の原因になります。

⚠注意

室内外機の下に他の電気製品や家財などを置かない
水滴が滴下することがあり、汚損や故障の原因になります。

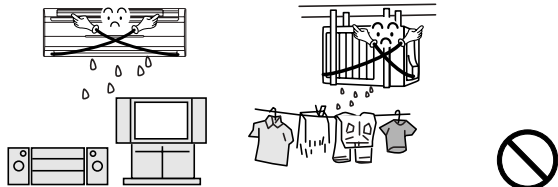

この製品は、一般家庭を対象としたものですので、犬や猫などの動物の飼育、植物の栽培、食品・精密機器・美術品の保存など特殊な用途には使用しない
動物の正常な生育の障害、品質劣化やエアコンの故障の原因になります。

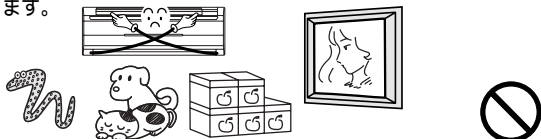

室内ユニット内部の洗浄は、お客様自身で行わず、必ずお買上げの販売店または当社お客様相談窓口にご相談する
誤った洗浄剤の選定・使用方法で洗浄を行うと、樹脂部品が破損したり水漏れなどの原因になります。また、洗浄剤が電気部品やモーターにかかること、故障や発煙・発火の原因になります。



エアコンの操作やお手入れのときは不安定な台に乗らない
転倒などケガの原因になります。



掃除のときなど吸込グリル・天面グリルの取付けは確実に行う
グリル開閉時の吸込グリル落下に注意！
取付けに不備があると吸込グリル・天面グリルが落下し、ケガの原因になります。
(P.25・26ページ参照)



幼児が誤って電池を飲み込まないように管理する
電池を飲み込んだ場合は、ただちに医師にご相談ください。



燃焼器具と一緒に運転するときは、こまめに窓を開けたり、換気扇で換気を行う
換気が不十分な場合は、酸素不足の原因になります。



エアコンの風が直接当たる場所に燃焼器具を置かない
燃焼器具の不完全燃焼や火災の原因になります。

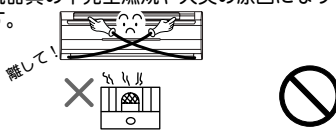

室外ユニットの上に乗ったり、物を載せたりしない
落下、転倒などによる、ケガの原因になります。



エアコンを水洗いしたり、水の入った容器を載せない
エアコン内部に水が浸入して電気絶縁が悪くなり故障や感電・火災の原因になります。



濡れた手で本体のスイッチを操作したり、電源プラグの抜き差しをしない
感電の原因になります。



電源プラグを抜くときはプラグを持って抜く
電源コードを引っ張ると芯線の一部が断線し、発熱・発火の原因になります。



長期間ご使用にならない場合は、電源プラグを抜く
プラグにホコリがたまって、発煙・発火の原因になります。



長期間使用で傷んだままの据付台（置き台）等を放置しない
エアコンの落下につながり、ケガ等の原因になります。お買上げの販売店にご相談ください。



長期間リモコンを使用しない場合は電池を取り出す
電池から液が漏れる場合があります。漏れた液が皮膚に付いたり、目や口に入った場合は、ケガや失明の原因になります。すぐに水で洗い流し、医師にご相談ください。



安全器には正しいアンペアのヒューズ以外は使用しない
故障・火災の原因になります。

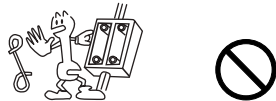

接続バルブは、暖房運転時に熱くなるのでふれない
接続バルブに触れると火傷の原因になります。



掃除やフィルター交換をするときは必ず運転を停止し、電源プラグを抜く
内部でファンが高速回転していますのでケガの原因になります。

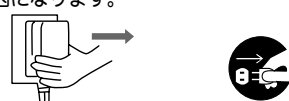

エアフィルターや換気空清フィルターを水洗いした後は陰干しする
水気が残っていると感電の原因になります。



動植物に直接風が当たる場所には設置しない
動植物に悪影響を及ぼす原因になります。

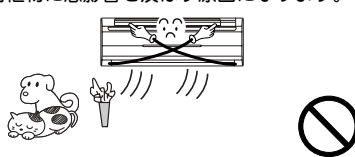

熱交換器に触らない
ケガの原因になります。特に、掃除のときなどにご注意ください。

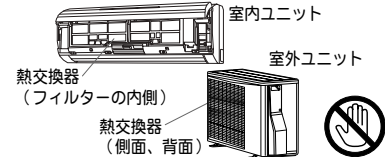

知っておいていただきたいこと

故障を防ぐために必ずお読みください。

使用上のお願い

エアフィルター・換気空清フィルターを入れて運転してください。(P.24～29ページ)

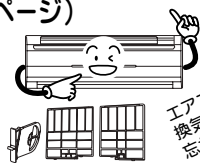

エアフィルター・換気空清フィルターを忘れずに!

- 入れないで運転すると機械が汚れ、故障の原因となります。

吸込口・吹出口や換気用給気口・排気口をふさがないでください。

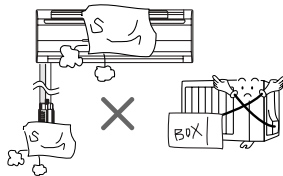

- 障害物があると性能が低下したり、正常な運転ができず、故障の原因となります。

エアコンのそばにストーブなどを置かないでください。

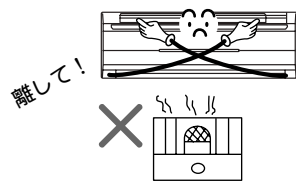

- 熱のため室内ユニットが変形することがあります。

据付け上のお願い (移設工事には、必要な実費がかかります。)

特殊な場所での据付けは避けてください。

- 海浜地区など塩分の多い所
- 温泉地帯など硫化ガスの発生する所
- 機械油が多い所
- 油煙、蒸気、チリ、ホコリの多い所
- 動物の尿がかかったり、アンモニアの発生する所
- 積雪により室外機の吸込口や吹出口がふさがれる場所 (防雪の処理が必要になります)

室内機・室外機からの排水は、隣家などの迷惑にならないように水はけの良い所にしてください。

- 暖房運転のときには、室外ユニットから水が出ます。また、冷房・除湿・乾燥モード運転のときには、接続バルブに水がつき室外ユニットから流れ出すことがあります。

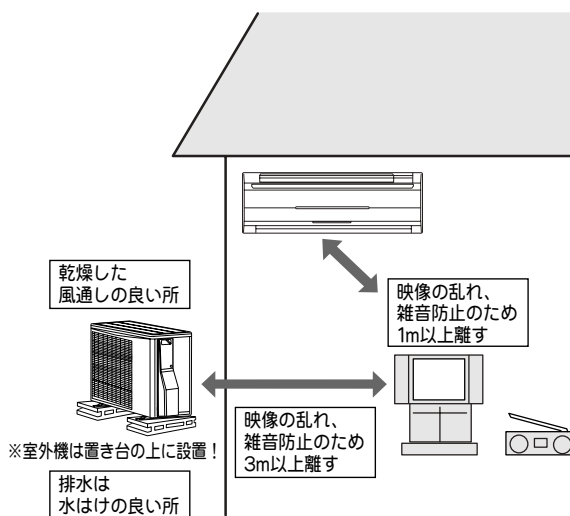

エアコン本体及びリモコンは、テレビやラジオから1m以上離してください。また、電源は必ずエアコン専用のコンセントをお使いください。テレビやラジオに映像の乱れや雑音が入る場合があります。

騒音にもご配慮を

- 据付けに当たっては、エアコンの重量に十分耐える場所で、騒音や振動が増大しないような場所をお選びください。
- エアコンの室外吹出口からの温風や騒音が隣家の迷惑にならないような場所をお選びください。
- エアコンの室外吹出口の近くに物を置くと、性能低下や騒音増大のもとになりますので、吹出口付近には障害物を置かないでください。
- エアコンをご使用中異常音がする場合は、お買上げの販売店にご相談ください。

上手な使い方

エアコンの上手な活用法です。

窓やドアは
必要以外は閉めて



冷気や暖気が逃げないように窓やドアは必要
なとき以外は閉めてください。

熱の侵入や発生を少なく



冷房時、直射日光の当たる窓にはカーテンを
引くか、ブラインドをおろしてください。

室内温度は適温に

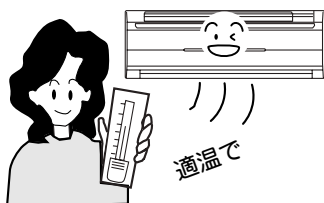

冷やしすぎ、暖めすぎは健康上よくありませ
ん。また、電気のムダ使いにもなります。

室内温度は
ムラのないように

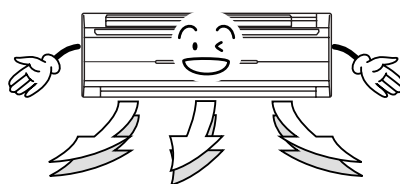

風向きを調節

室温のムラが少なくなるように、上下、左右方
向に風向きを調節してください。

タイマーを有効に

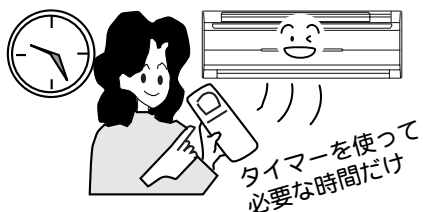

タイマーを使って必要な時間だけ運転してく
ださい。

エアフィルターの
清掃はこまめに



エアフィルターの目詰まりは風の流れを悪く
し、冷・暖房効果を弱めます。

各部の名前と働き

正しくお使いいただくために、各部の名前と位置を確認してください。
詳しくは **1** 内のページをご覧ください。

室内ユニット（本体）

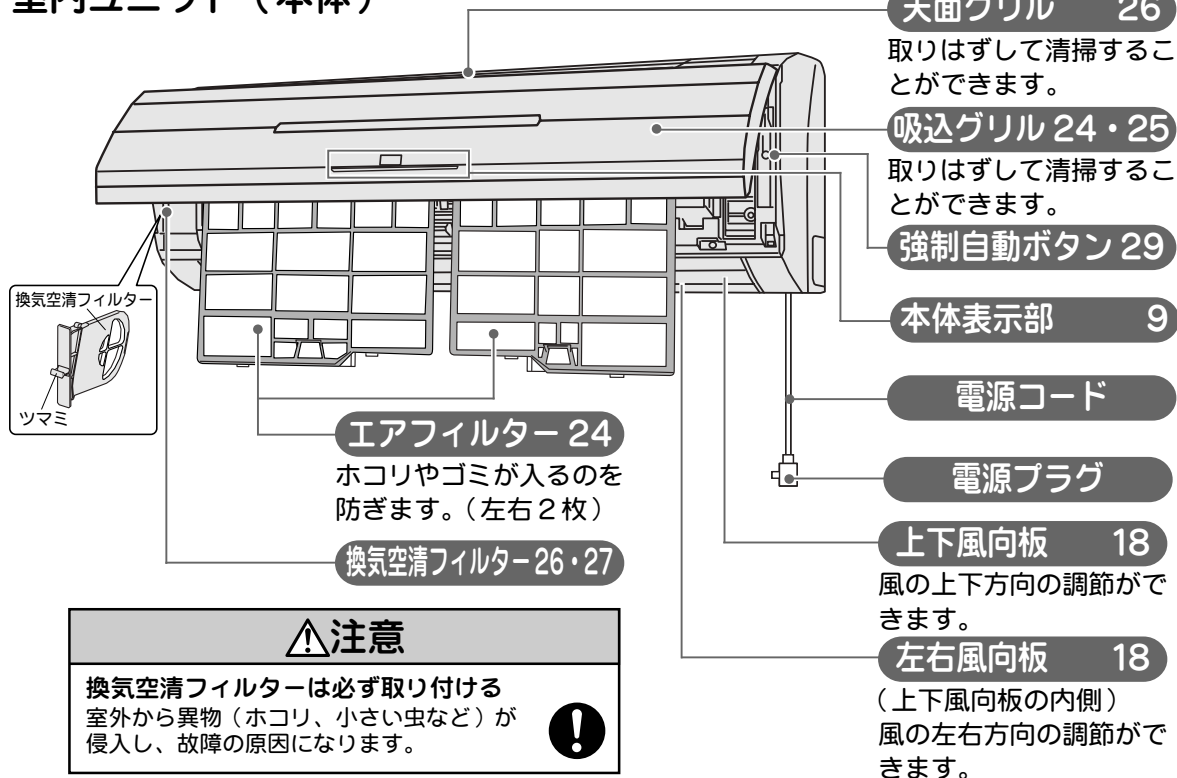

室内ユニット（吸込グリルとエアフィルターを取りはずした状態）

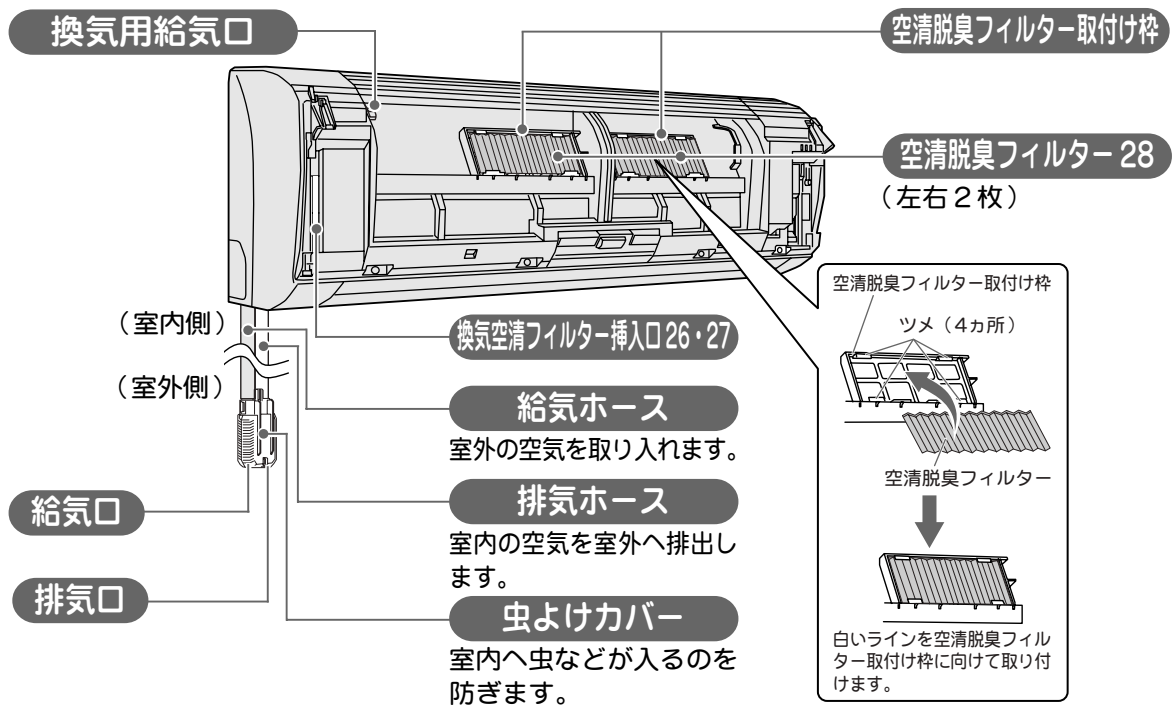

室外ユニット

吸込口
(背面、側面)

吹出口
運転モードにより冷風または温風が吹き出します。

排水口
(底面)
暖房・除湿・乾燥モード運転時には水が出ます。

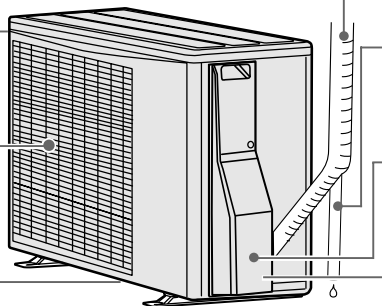

配管と接続電線

ドレン(排水)ホース
室内ユニットで除湿した水を排水します。

電装カバー

アース接続用ネジ
(電装カバーの内側)

お願い

室外ユニットの上に乗ったり、物を載せたりしないでください。破損の原因になります。

本体表示部

運転ランプ(赤)
運転中に点灯します。

タイマーランプ(緑) 22・23
タイマー動作中に点灯します。

ダッシュランプ(橙) 20
ダッシュ運転中に点灯します。

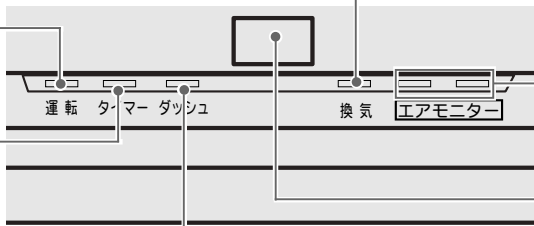

換気ランプ(緑) 17
換気運転中に点灯します。

エアモニターランプ(橙) 9
運転中に汚れを検知すると点灯します。

リモコン受信部 13
リモコンからの信号を受信するところです。

- 運転ランプとタイマーランプが交互に点灯/消灯を繰り返しているときは、停電などでいったん電源が切れたことを示します。(☞32 ページ)
- 運転ランプとタイマーランプが同時に点滅しているときは、試運転に設定されていることを示します。(☞10 ページ)

エアモニターについて

- お部屋の空気の汚れ具合をセンサーが検知し、エアモニターで表示します。空気がきれいなときはエアモニターは消灯し、空気が汚れてくるとエアモニターの点灯数が増えます。
- 電源プラグをコンセントに差し込んだ後に運転を開始した場合は、エアモニター用センサーが約3分間準備運転を行います。このときセンサーは汚れの検出を行わず、エアモニターは点灯しません。汚れ検出は3分経過後より開始され、お部屋の空気状態を表示します。
- お部屋の状態やリモコン操作により、エアモニターが多く(または少なく)点灯することがあります。
- エアモニター機能を停止させることはできません。
- エアモニター用センサーは、反応するものとししないものがあります。
反応するもの……タバコの煙、芳香剤、スプレー(殺虫剤、化粧品など)、アルコール(飲酒、料理など)、水蒸気(台所、浴室など)など
反応しないもの…ホコリ、花粉、ダニの死がい、カビの孢子など

付属品



リモコン(1個)
☞10～13 ページ

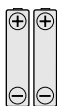

単四形アルカリ乾電池(2本)
☞12 ページ

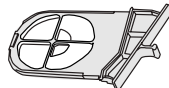

換気空清フィルター(1個)
☞26・27 ページ

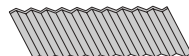

空清脱臭フィルター(2個)
☞28 ページ

⚠注意

換気空清フィルターは必ず取り付ける
室外から異物(ホコリ、小さい虫など)が
侵入し、故障の原因になります。



各部の名前と働き (つづき)

運転操作はリモコンで行います。各部の名前と働きを確認してください。
詳しくは  内のページをご覧ください。

リモコン

運転切換ボタン 14・15
運転の種類を切り換えます。
(自動、冷房、除湿、送風、暖房)

温度設定ボタン 14
〔△▽ボタン〕
お部屋の温度を設定します。
△…上げる
▽…下げる
お部屋の状態により、室温と設定した温度が同じにならない場合があります。

乾燥モード設定ボタン 16

換気運転設定ボタン 17
換気の入、切や換気量を切り換えます。
(自動換気、換気強、換気弱)

内部クリーンボタン 21

試運転ボタン 10

時刻合わせボタン 13

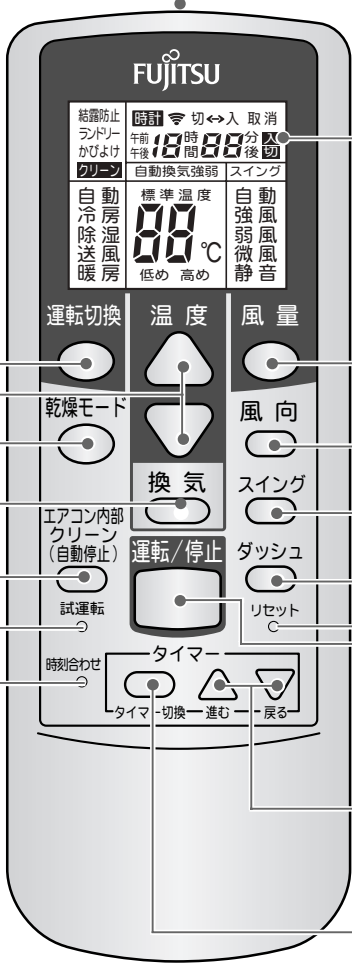

送信部
エアコン本体に信号を送ります。

リモコン表示部 11
運転状態を表示します。

風量切換ボタン 14
風の強さを切り換えます。

風向ボタン 18

スイングボタン 19

ダッシュボタン 20

リセットボタン 12

運転 / 停止ボタン
押すと運転、もう一度押すと停止します。

時間設定ボタン 13・22・23
現在時刻、タイマー時間を設定します。

タイマー切換ボタン 22・23
タイマーの種類を切り換えます。
(切タイマー、入タイマー、プログラムタイマー、取消)

試運転ボタンについて

- このボタンは、エアコン据付け時などに使用します。ふだんは使用しないでください(室温調節機能が働きません)。
- 運転中にこのボタンを押すと試運転に設定され、エアコン本体の運転ランプとタイマーランプが同時に点滅します。
- 試運転をやめるときは、運転 / 停止ボタンを押して運転を停止してください。

強制冷房運転について

- 冷房運転中にこのボタンを押すと、強制冷房運転となり室温に関係なく冷房運転を行います(室温調節機能は働きません)。
- 強制冷房運転は、エアコンを移設する場合など室外ユニットへ冷媒を回収するときに使用します(ふだんは使用しないでください)。

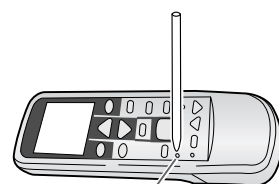

試運転ボタン

試運転ボタンは、ボールペンなどで真直ぐに立てて軽く押してください。(P13ページ)

リモコン表示部

時間表示

- 「時計」が表示されているとき現在時刻を表示しています。(午前0時00分～午後11時59分)
- タイマーモード(「切」「入」)が表示されているときタイマー時刻を表示しています。(午前0時00分～午後11時55分)
なお、時間切タイマーに設定されているときは、時間(5分後～9時間55分後)で表示されます。

乾燥モード表示 16

乾燥モード(「結露防止」「ランドリー」「かびよけ」)の種類を表示します。

内部クリーン表示 21

内部クリーン運転中に表示します。

運転モード表示 14・15

設定された運転の種類を表示します。

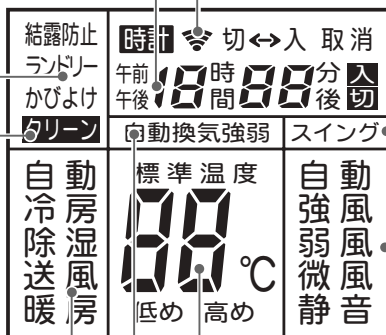

説明のため全部表示した図になってはいますが、実際には、該当するところだけを表示します。

送信表示

本体へ信号を送るときに表示します。

スイング表示 19

スイングに設定した場合に表示します。

風量モード表示 14

風量(風の強さ)を表示します。

温度表示 14

設定された温度を表示します。

お部屋の状態により、室温と設定した温度が異なる場合があります。

換気モード表示 17

設定された換気量を表示します。

リモコン操作と表示について(そこだけ表示機能)

- リモコンのボタン操作を行うと、操作に関する内容だけを表示し、その他の表示は消えます(そこだけ表示機能)。操作内容が確認しやすい便利な機能です。
- 運転切換・乾燥モード切換・温度切換・風量切換・換気モード切換などは、ボタンを1回押すとそこだけ表示機能が働き、2回目のボタン操作から設定内容の変更が行われ、本体に信号が送信されます。

(例)「自動」から運転切換ボタンを押して「冷房」にする場合



約3秒後に全体が表示されます。

準備

本体の準備

- 1 換気空清フィルターと
空清脱臭フィルターを取り付ける
(☞26～28ページ)

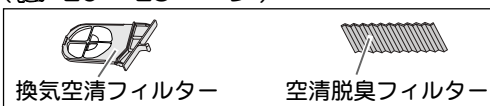

⚠注意

換気空清フィルターは必ず取り付ける
室外から異物（ホコリ、小さい虫など）が
侵入し、故障の原因になります。



- 2 電源プラグをコンセントに差し込む
(单相 100V 15A形)



⚠警告

電源プラグはプラグ・コンセントのホコリを
取り除き、ガタツキのないように刃の根元ま
で確実に差し込む

ホコリが付着していたり、接続が不完全な場合は、
火災・感電の原因になります。
プラグ・コンセントにゆるみがある場合は、
お買上げの販売店にご相談ください。



電源コードの改造や延長コードの使用、
タコ足配線はしない

火災・感電の原因になります。



電源プラグの抜き差しにより、エアコンの停止
や運転をしない

火災・感電の原因になります。



リモコンの準備（ご使用前にリモコンに電池を入れ、現在時刻（時計）を合わせてください。）

電池の入れ方（単四形アルカリ乾電池を2本）

- 1 裏面の電池ブタを開ける

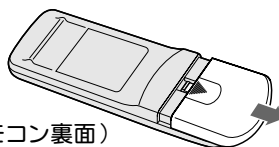

▼を押しながら矢印の方向に引く。

- 2 単四形アルカリ乾電池を入れる
⊕⊖を正しく

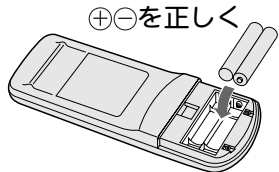

- 3 電池ブタを閉める

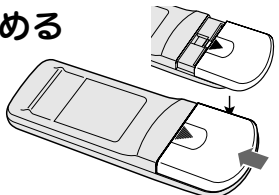

- 4 リセット ボタンを押す

- 電池を交換した後や、動作が正常でない場合、必ずリセットボタンを押してください。

⚠注意

長期間リモコンを使用しない場合は、電池を
取り出す

電池から液が漏れる場合があります。漏れた液が皮
膚に付いたり、目や口に入った場合には、
ケガや失明の原因になります。ただちに
水で洗い流し、医師にご相談ください。



幼児が誤って電池を飲み込まないように管理
する

電池を飲み込んだ場合は、ただちに医師に
ご相談ください。



お願い

- 新旧、異種の電池を混用しないでください。
- 電池の寿命はご使用の頻度にもよりますが、約1年間です。次の場合は、電池を交換しリセットボタンを押してください。
* エアコンに近づかないと受信しない場合
* リモコンが正しく動作しない場合
* リモコンの表示部がうすくなり文字が見えにくくなった場合

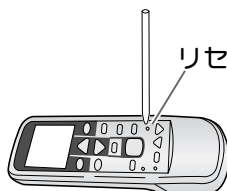

リセットボタン

リセットボタンは、ボールペン
などで真直ぐに立てて軽く押し
てください。(☞13ページ)

現在時刻の合わせ方

1 時刻合わせ ボタンを押す

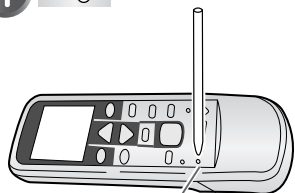

時刻合わせボタン

時刻合わせボタンは、ボールペンなどで真直ぐに立てて軽く押してください。(P.13ページ)

<リモコン表示部>



時刻表示が点滅します。

2 進む 戻る で時刻を合わせる

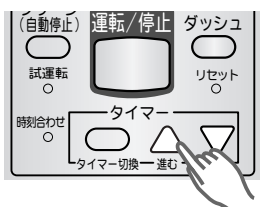

(例) 午後12時18分に合わせたとき

△進むボタン…時刻を進めるとき

▽戻るボタン…時刻を戻すとき

1回押すと1分変わり、押し続けると10分ずつ変わります。

3 時刻合わせ ボタンを押す

これで時刻がセットされます。

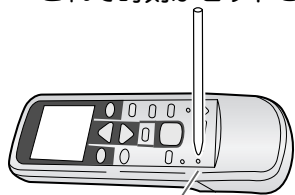

時刻合わせボタン

時刻合わせボタンは、ボールペンなどで真直ぐに立てて軽く押してください。(P.13ページ)



時刻表示の点滅が止まります。

リモコンを操作するとき

- リモコンは、受信部に正しく向けて操作してください。
- 本体がリモコンからの信号を正しく受けると受信音が鳴ります。
- 受信音が鳴らない場合は、再度リモコン操作を行ってください。

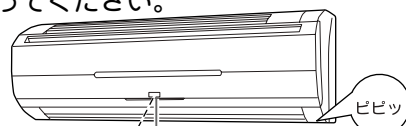

受信部
受信できる距離
約7m以内

お願い

- リモコンと受信部との間にカーテンや壁などがあると信号が届きません。
- 受信部に強い光が当たると、エアコンが正しく動作しないことがあります。直射日光をさえぎり、また照明器具や薄型テレビの画面を受信部から離してください。
- 電子式瞬時点灯方式（インバーター方式など）の蛍光灯がある部屋では信号を受け付けない場合があります。その場合は、販売店にご相談ください。
- リモコンの操作で他のエアコンや電気機器が作動したり、他のリモコンでエアコンが作動する場合は、販売店にご相談ください。
- 電池の寿命はご使用の頻度にもよりますが、約1年間です。次の場合は電池を交換しリセットボタンを押してください。
*エアコンに近づかないと受信しない場合
*リモコンが正しく動作しない場合
*リモコンの表示部がうすくなり文字が見えにくくなった場合
- リモコンは、直射日光や暖房器具などの熱の影響のない所へ置いてください。
- リモコンに強い衝撃を与えたり、水をかけたりしないでください。

試運転ボタン、リセットボタン、時刻合わせボタンの押し方について

- ボールペンなどで真直ぐに立てて押してください。

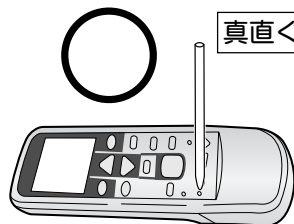

真直ぐに立てて軽く押す。

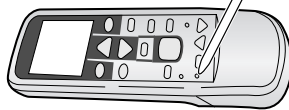

押し方のご注意

斜めに押したり、強く押し込んだりしないでください。

自動・冷房・除湿・送風・暖房運転

お好みに合わせて運転できます。

リモコンの運転切換・温度切換・風量切換の操作は、ボタンを1回押すとそこだけ表示機能が働き、2回目のボタン操作から設定内容の変更が行われ、本体へ信号が送信されます(11ページ)。

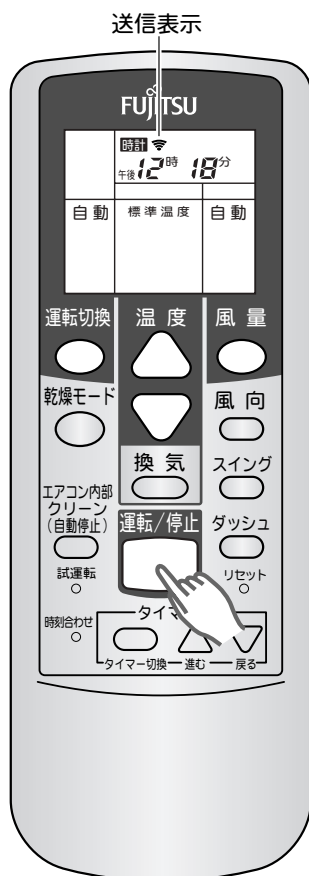

(例)「自動」になっている場合

1 運転/停止を押す

本体表示部の運転ランプ(赤)が点灯し、運転を開始します。

※運転/停止を押すと、前回と同じ内容で運転を開始します。

2 運転の種類、設定温度、風量を変える

● 運転の種類を変える

運転切換を押して選ぶ

押すごとに切り換わります。

→自動→冷房→除湿→送風→暖房

● 設定温度を変える

温度を押して選ぶ

△ボタン…温度を上げるとき
▽ボタン…温度を下げるとき

温度設定の範囲

自動運転…「標準温度」に対し、2℃高め、2℃低めの範囲
暖房時……………16～30℃
冷房・除湿時…18～30℃

おすすめ温度

自動時…「標準温度」
暖房時…20～24℃
冷房時…26～28℃

送風運転時に温度調節することはできません。

● 風量を変える

風量を押して選ぶ

押すごとに切り換わります。

→自動→強風→弱風→微風→静音

自動風量について

運転開始時は強めの風で運転し、室温が設定温度に近づくと弱めの風で運転します。また、送風運転時は弱めの風で運転します。

除湿運転時は風量の変更はできません。

3 運転を停止する

運転/停止を押す

本体表示部の運転ランプ(赤)が消え、運転を停止します。

運転の種類について

自動運転 そのときのお部屋の状況に合わせて、運転の種類（冷房・除湿・暖房）をエアコンが自動的に選択します。
 ※自動運転で運転を開始したときは、運転の種類を正確に選ぶために、1分間ごく弱い風で送風を行います。

冷房運転 お部屋を涼しくしたいときにお使いください。
 ※室温より低い温度に設定しないと、冷房運転になりません。
 ※運転開始時はスタートダッシュ機能（P.30 ページ）が動作します。

除湿運転 室温の低下を抑えた快適な除湿運転を行います。湿度を下げたいときにお使いください。

送風運転 お部屋の空気を循環させたいときや、風に当たりたいときなどにお使いください。

暖房運転 お部屋を暖めたいときにお使いください。
 ※室温より高い温度に設定しないと、暖房運転になりません。
 ※運転開始時はスタートダッシュ機能（P.30 ページ）が動作します。

自動運転について

運転を開始したときの室温に合わせて次のように運転の種類と設定温度を自動的に選び運転を始めます。

- 監視運転になるとごく弱い風で送風運転し、室温が22℃未満に変化すると暖房運転に、24℃以上に変化すると除湿運転に自動的に切り換わります。
- 自動運転を停止した後、2時間以内に再度運転した場合は、停止前と同じ運転内容になります。

室温	運転の種類	(標準温度)
30℃以上	冷房	27℃
27℃～30℃		26℃
24℃～27℃		23℃
22℃～24℃	監視運転	
22℃未満	暖房	23℃

暖房運転について

- 暖房運転を開始してから約3～5分間はごく弱い風で運転し、その後設定風量になります。これは、室内ユニットの内部が暖まってから温風を吹き出すようにするためです。
- 外気温度が低いとき室外ユニットに霜が付いて暖房能力が低下するため、自動的に霜取り運転を行います。霜取り運転中は運転ランプ（赤）がゆっくり点滅し、暖房運転を一時的に停止します（P.30 ページ）。

除湿運転について

- 運転を開始したときの外気温度により、次のように運転を行います。
 - ・外気温度 約20℃以上…設定温度と室温の差によって、冷房と除湿を切り換えて運転します。室温より設定温度が高い場合、運転しないことがあります。
 - ・外気温度 約20℃未満…設定温度と室温の差によって、暖房と除湿を切り換えて運転します。室温より設定温度が低い場合、運転しないことがあります。
- お部屋の条件、外気の条件、在室人数によっては、設定温度に到達しないことがあります。特に夏場に室温が上昇する場合は冷房運転をおすすめします。
- 除湿運転時、室内ユニットから「シャー」「シュルシュル」といった水の流れるような音がすることがあります。これは内部の液（冷媒）が流れる音です。
- 除湿運転時、室内ユニットから「カチッ」という音がすることがあります。これは室内ユニット内部の除湿用の弁が動作した音です。
- 除湿運転を始めたときや止めたときに除湿用の弁が切り換わる際、室外ユニットの運転が5分程度止まることがあります。これはエアコンが故障するのを防ぐためです。

乾燥モード運転

- 用途に応じて、3つの乾燥モード運転から選んで設定できます。
 - ・結露防止運転……窓の結露を抑える運転を行います。暖房運転停止直後にお使いください。
 - ・ランドリー運転……洗濯物を素早く乾かす運転を行います。雨や雪の日などにお使いください。
 - ・かびよけ運転……お部屋のカビの成長を抑える運転を行います。梅雨時などにお使いください。

室内の乾燥を優先した運転を行うため、室温調節機能が働きません。お部屋に人がいないときにお使いください。

リモコンの操作は、ボタンを1回押すとそこだけ表示機能が働き、2回目のボタン操作から設定内容の変更が行われ、本体へ信号が送信されます(☞11ページ)。



(例)「結露防止」を選んだ場合

- 乾燥モードを押して、お好みの乾燥モードを選ぶ

運転停止中に押した場合は、本体表示部の運転ランプ(赤)が点灯し、乾燥モード運転を開始します。

- 押すごとに次のように運転が切り換わります。

→結露防止→ランドリー→かびよけ→

「結露防止」、「ランドリー」、「かびよけ」時には、設定温度は表示されません。

運転を停止するとき

運転/停止を押す

本体表示部の運転ランプ(赤)が消え、運転を停止します。

※運転切換を押すと、通常の運転モードに切り換わります。

結露防止運転について

- 2時間の切タイマー運転に自動設定されます。時間の変更を行いたい場合は、切タイマー操作で変更することができます(☞22ページ)。
- すでに発生している結露を取り除くことはできません。

ランドリー運転について

- 3時間の切タイマー運転に自動設定されます(洗濯物が乾くまでの時間は、洗濯物の量などによって異なります)。時間の変更を行いたい場合は、切タイマー操作で変更することができます(☞22ページ)。

かびよけ運転について

- お部屋の湿度が目標湿度に到達すると、監視運転となり、湿度が高くなると運転を再開します。
- すでに発生しているカビを取り除くことはできません。

お知らせ

- 乾燥モード運転時、室内ユニットから「シャー」「シュルシュル」といった水の流れるような音がすることがあります。これは内部の液(冷媒)が流れる音です。
- 乾燥モード運転時、室内ユニットから「カチツ」という音がすることがあります。これは、室内ユニット内部の除湿用の弁が動作した音です。
- 乾燥モード運転を始めたときや止めたときに除湿用の弁が切り換わる際、室外ユニットの運転が約5分程度止まることがあります。これはエアコンが故障するのを防ぐためです。

換気運転

- お部屋の空気を排出（排気）しながら、外の空気を取り入れ（給気）ます。このとき、お部屋の熱を逃がさずに換気を行います（省エネ換気）。

冷房運転時で室温より外気温度が低いとき

・「自動換気」でご使用いただくと、お部屋の中に涼しい空気を取り入れる運転に自動で切り換えます。

- 「自動換気」は、お部屋の空気の汚れ具合により換気量を自動調整します。
（お部屋の汚れ具合は、9ページの「エアモニターについて」を参照してください。）
- 換気運転のみでもご使用になれます。

リモコンの操作は、ボタンを1回押すとそこだけ表示機能が働き、2回目のボタン操作から設定内容の変更が行われ、本体へ信号が送信されます（☞11ページ）。



（例）冷房運転中に「自動換気」を選んだ場合

- **換気** を押して、お好みの換気運転を選ぶ

本体表示部の換気ランプ（緑）が点灯し、換気運転を開始します。

運転停止中に押した場合は、本体表示部の運転ランプ（赤）と換気ランプ（緑）が点灯し、換気運転を開始します。
※このとき室内ユニットは送風運転となります。

- 押すごとに次のように運転が切り換わります。

→自動換気→換気強→換気弱→換気停止（消灯）

換気運転を停止するとき

換気 を押して、
リモコン表示部の「換気」表示を消灯させる

本体表示部の換気ランプ（緑）が消え、換気運転を停止します。
運転ランプ（赤）は点灯したままです。

⚠注意

燃焼器具と一緒に運転するときは、こまめに窓を開けたり、換気扇で換気を行う

エアコンの換気運転は換気扇のような大きな換気能力はありません。
換気が不十分な場合は、酸素不足の原因になります。



換気空清フィルターは、必ず取り付ける
室外から異物（ホコリ、小さい虫など）が侵入し、故障の原因になります。

（☞26・27ページ）



換気運転について

- 室外の環境条件によっては、室外の二オイが入ってくることがあります。室外の二オイの元を取り除くか、換気運転を停止してください。
- 換気空清フィルターに小さい虫などが付着する場合がありますが、室外より侵入したものであり、異常ではありません。換気空清フィルターのお手入れをしてください（☞27ページ）。
- 一般の換気扇のような大きな換気能力はありませんので、強い二オイがある場所でご使用になる場合は、二オイが残ることがあります。
- 据付け条件、お部屋での使用条件によっては換気量が低下することがあります。
- 室内の湿度が高いときは換気ファン、ホースへの結露を防止するため給気を停止することがあります。
- 外気温度が約2℃以下のときは、換気ファン、ホースへの結露を防止するため給気を停止します。

風向調節

上下風向の調節をするとき



*リモコン表示部は変わりません。

● 風向 を押す

● お好みの方向に変更することができます。

● 冷房の範囲

①②③④

● 暖房の範囲

④⑤⑥⑦

● 除湿の範囲

①②③④⑤⑥⑦

冷房・暖房・除湿の効果
を高めるため、右図の
範囲でお使いください。

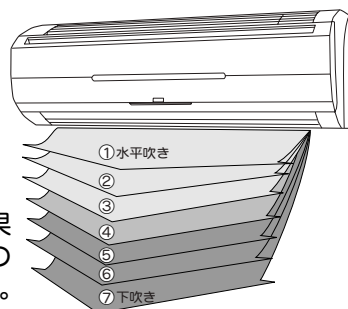

お知らせ

- 除湿・乾燥モード運転時は、除湿効果を高めるため、上下風向板を自動調整することがあります。
- 除湿・乾燥モード運転時に上下風向板を⑤⑥⑦でお使いになると、吹出口付近の結露を防ぐために、自動的に④の風向になることがあります。

風向調節について

- 上下風向板は、使い始めや運転モードを変更すると、冷房や暖房など運転の種類に合わせて、次のように自動的に設定されます。
冷房・除湿・送風：水平吹き①
暖房・除湿：下吹き⑦
- ダッシュ運転時（☞20ページ）は、冷・暖房能力を最大限に引き出すために上下風向が自動設定されます。
- 暖房運転時は、素早く暖かい温風を吹き出すように、一時的に下吹き⑦となります。
- リモコンの風向ボタンを押して、上下風向板が希望の位置となるまでに多少の時間がかかります。その間、風向ボタンを押しても風向調節はできません。
- 自動運転の監視運転中（☞15ページ）は水平吹き①となり、風向の調節はできません。
- スイング（☞19ページ）動作中に風向ボタンを押すと、スイングは解除します。

お願い

- 上下風向板は、必ずリモコンの風向ボタンで操作してください。手で無理に動かすと、正しく動かなくなることがあります。そのときは、いったん運転を停止すると、その後正常に戻ります。
- 冷房運転時、上下風向板を長時間⑤⑥⑦の風向にしないでください。吹出口付近に露が付き、水滴が落ちることがあります（⑤⑥⑦で30分以上運転を続けると、自動的に④の風向になります）。

左右風向の調節をするとき

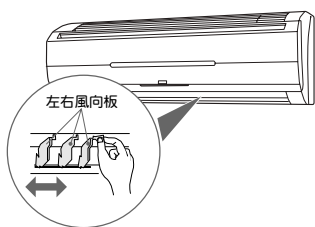

● 手で動かして調節する

● お好みの方向に変更することができます。

⚠注意

吹出口の奥に指や棒を入れない
内部でファンが高速回転していますので、
ケガの原因になります。



スイング風向

- お部屋のすみずみまで冷風や温風を送りたいときなどにお使いください。
- 操作は、運転を開始した後に行ってください。



- **スイング** を押す

リモコン表示部に「スイング」が表示されます。

- 上下風向板がスイングします。

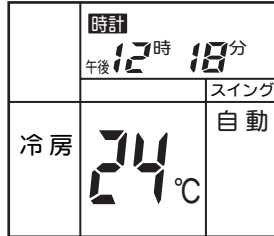

送信表示が出て、約3秒後に全体が表示されます。

スイング風向をやめるとき

- もう一度、**スイング** を押す

リモコン表示部の「スイング」が消えます。

- スイング設定前の風向に戻ります。

運転のしかた

スイング風向について

- 次の範囲で上下にスイングします。

冷房・送風・除湿・乾燥モード運転時

水平吹き① ⇄ 斜め吹き④

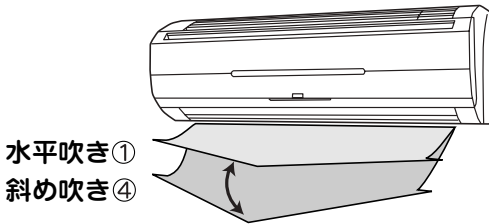

水平吹き①
斜め吹き④

暖房・除湿・乾燥モード運転時

斜め吹き④ ⇄ 下吹き⑦

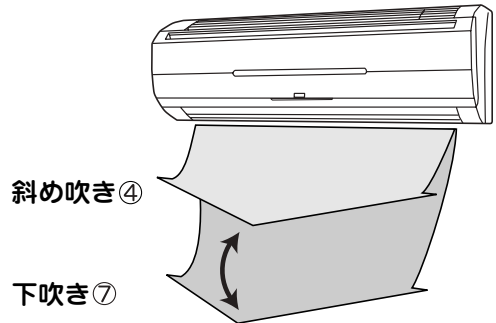

斜め吹き④
下吹き⑦

お知らせ

- エアコンから風が出ていないときや、ごく弱い風で運転しているときは、スイングが一時的に止まることがあります。

エアコンの風が止まるとき

- ・ 暖房時の霜取り運転中、除湿・乾燥モード運転中（湿度調整のため、ときどき止まります）など

エアコンの風がごく弱いとき

- ・ 暖房運転開始時など

- スイング動作中に風向ボタンを押すと、スイングは解除されます。

- 除湿・乾燥モード運転時は、除湿効果を高めるために外気温度や室温により①⇄④か、④⇄⑦のどちらかのスイングを行います。

ダッシュ運転

●夏のお風呂あがりや冬の帰宅時など、素早く冷やしたり暖めたいときにお使いください。



● エアコン運転中に、**ダッシュ** を押す

本体表示部のダッシュランプ（橙）が点灯し、ダッシュ運転を開始します。

ダッシュ運転をやめるとき

もう一度、**ダッシュ** を押す

本体表示部のダッシュランプ（橙）が消え、通常の運転に戻ります。

*リモコン表示部は変わりません。

ダッシュ運転の自動解除について

暖房時 ●室温が設定温度より2℃高くなった場合
●ダッシュ運転を設定してから60分経過した場合

冷房時 ●室温が設定温度より1℃低くなった場合
●ダッシュ運転を設定してから30分経過した場合

送風時 ●ダッシュ運転を設定してから15分間経過した場合

ダッシュ運転について

暖房時…ダッシュ運転を開始すると15分間最大パワーで運転します。15分経過以降は設定温度+2℃までお部屋を暖めます。

冷房時…ダッシュ運転を開始すると6分間最大パワーで運転します。6分経過以降は設定温度-1℃までお部屋を冷やします。

送風時…室内ユニットの風量をアップします。

- ダッシュ運転中の風向と風量は自動設定されます。風向がお好みに合わないときは、風向ボタンで変更することができます（P18ページ）。
- 除湿運転（P14・15ページ）、乾燥モード運転（P16ページ）時は、ダッシュ運転を設定することはできません。
- 自動運転における監視運転中は、ダッシュボタンを押しても運転状態は変化しません。
- ダッシュ運転中に風量を変更してもダッシュ運転が優先されます。お好みの風量で運転したいときはダッシュ運転を解除してください。
- 換気運転中にダッシュボタンを押しても換気量は変化しません。

内部クリーン運転

- リモコンの内部クリーンボタンを押すと、室内ユニットの内部を乾燥させ、カビや雑菌の繁殖を抑えます。冷房・除湿運転を停止するときにお使いになると効果があります。
- 内部クリーン運転は、内部クリーンボタンを押してから約20分間行い、その後自動的に運転を停止します。

送信表示

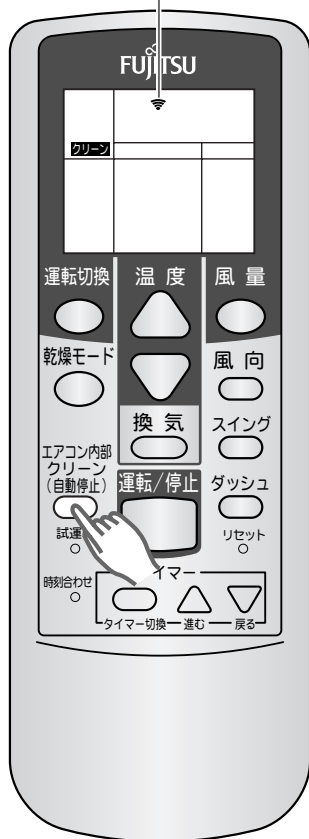

- **エアコン内部クリーン (自動停止) を押す**



本体表示部の運転ランプ（赤）が点灯し、内部クリーン運転を開始します。

リモコン表示部に内部クリーン表示「**クリーン**」が点灯し、約20分後消灯します。

途中で停止するとき



運転/停止を押す

本体表示部の運転ランプ（赤）が消え、内部クリーン運転を停止します。

便利な機能

内部クリーン運転について

- 内部クリーン運転は、微弱暖房運転と送風運転による室内ユニット内部の乾燥を行います。このとき室内の温度・湿度が若干上昇します。
- 内部クリーン運転中は、換気運転を行い、室内ユニット内部のニオイを室外へ排出します。
- 内部クリーン運転中に再度内部クリーンボタンを押すと、内部クリーン運転が再設定されます。
- 内部クリーン運転は、すでに発生したカビや雑菌を除去する働きや、除菌効果はありません。
- 室内ユニットの熱交換器（金属部）がホコリで汚れてくると、内部クリーン運転時にニオイが発生することがあります。この場合、室内ユニット内部の清掃をおすすめします。室内ユニット内部の清掃は、お客様自身で行わず、必ずお買上げの販売店または当社お客様相談窓口にご相談ください。

切タイマー・入タイマー

切タイマー…設定した時刻または時間が経過すると、エアコンの運転を停止します。

入タイマー…設定した時刻になると、エアコンの運転を開始します。

●操作は、現在時刻が合っていることを確認したうえで行ってください。(タイマー動作中はタイマー時刻を表示し、現在時刻は表示しません。)

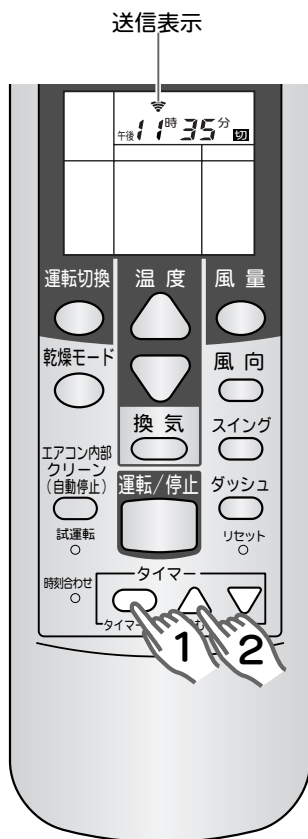

(例) 切タイマーで午後11時35分に停止させる場合

約3秒後に全体が表示されます。

1 エアコン運転中に、

で設定したいタイマー(切または入)を選ぶ

タイマー切換

本体表示部のタイマーランプ(緑)が点灯します。

タイマー切換ボタンを押すごとにタイマーの種類が変わります。

→ 時間切 → 時刻切 → 時刻入 → プログラム(切↔入) ←
← 取消 →

「切→入」または「切←入」が表示されているときは、プログラムタイマーの設定となります(☞23ページ)。

2 でタイマー時刻を設定する

進む

戻る

△進むボタン…時刻を進めるとき

▽戻るボタン…時刻を戻すとき

タイマー時刻を変更するとき

1・2の操作を行う

タイマーを取り消すとき

で「取消」を選ぶ

タイマー切換

●通常の運転に戻ります。

タイマー動作中に運転を停止するとき

を押す



切タイマー、入タイマーについて

●切タイマーには、次の2通りの設定方法があります。

*運転を停止させたい時刻を設定する。【時刻切タイマー】



(例) 午後11時35分に停止させる場合

*運転を停止させるまでの経過時間を設定する。【時間切タイマー】



(例) 2時間00分後に停止させる場合

●入タイマーは設定した時刻にお部屋が快適な温度になるように、設定した時刻より早めに運転を開始します。

●入タイマーでは、夏は暑いほど、冬は寒いほど早めに運転を開始します。

「暖房」のときは……………45～10分前

「冷房」のときは……………45～10分前

「送風」「除湿」「乾燥モード」のときは……設定した時刻

プログラムタイマー

「切タイマー（時刻切タイマー）」と「入タイマー（時刻入タイマー）」を組み合わせた運転をするときに設定します（24時間以内の設定）。

●操作は、現在時刻が合っていることを確認したうえで行ってください。（タイマー動作中はタイマー時刻を表示し、現在時刻は表示しません。）

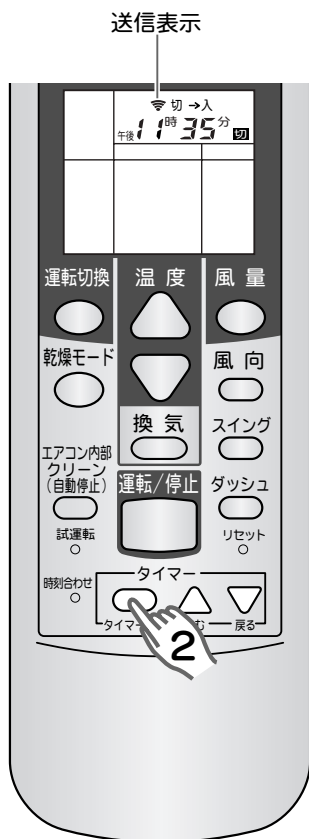

（例）切タイマーを午後11時35分、
入タイマーを午前8時00分に
設定した場合
約3秒後に全体が表示されます。

1 エアコン運転中に、 切タイマー（時刻切タイマー）と入タイマーを設定する

本体表示部のタイマーランプ（緑）が点灯します。

22ページの1・2に従って、お望みのタイマー時刻に合わせてください。

2 で「切→入」または「切←入」を選ぶ

「切タイマー」と「入タイマー」の時刻を交互に表示した後、先に動作するタイマーの時刻表示になり、プログラムタイマーが働きます。
（入タイマーが先に動作する場合は、運転が停止します。）

タイマー時刻を変更するとき

22ページの1・2に従って変更した後、2の操作を行う

タイマーを取り消すとき

 で「取消」を選ぶ

●通常の運転に戻ります。

タイマー動作中に運転を停止するとき

 を押す

プログラムタイマーについて

- 「切タイマー（時刻切タイマー）」と「入タイマー（時刻入タイマー）」を組み合わせた運転を1回だけ行います（切→入または入→切のどちらか1回）。
- 切タイマーと入タイマーの設定時刻のうち現在時刻に近いタイマーが先に動作します。動作する順序は、リモコン表示部に矢印で表示されます（切→入または切←入）。
- 「時間切タイマー」と「入タイマー」を組み合わせることはできません。
- 現在時刻から24時間を越えた時刻でのプログラムタイマー設定はできません。

お手入れのしかた

●こまめなお手入れがエアコンを長持ちさせ、冷・暖房効果を高めます。

⚠注意

お手入れのときなどは必ず運転を停止し、電源プラグを抜く

内部でファンが高速回転していますので、ケガの原因になります。



掃除のときなど吸込グリル・天面グリルの取付けは確実に行う

取付けに不備があると吸込グリル・天面グリルが落下し、ケガの原因になります。



エアコンの操作やお手入れのときなどは不安定な台に乗らない

転倒などケガの原因になります。



エアフィルターを取り外したときに内部の金属部(熱交換器)に触らない

ケガの原因になります。



吸込グリルの清掃

準備

- リモコンで運転を停止する。
- 電源プラグを抜く。

① 吸込グリルを取りはずす

- 25ページの「吸込グリルのはずし方」の手順で吸込グリルを取りはずす。

② 水洗いする

- ホコリを掃除機で吸い取り、水かぬるま湯でふき、その後柔らかい布でからぶきをする。

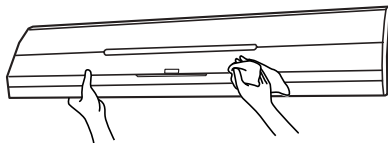

③ 吸込グリルを閉める

- 25ページの「吸込グリルの取付け方」の手順で吸込グリルを取り付ける。

エアフィルターの清掃

準備

- リモコンで運転を停止する。
- 電源プラグを抜く。

① 吸込グリルを開けて、エアフィルターを取りはずす

- ①グリルの下部両端に手を掛け、引っかかるまで手前へ引く(手を離してもグリルは開いたままとなります)。

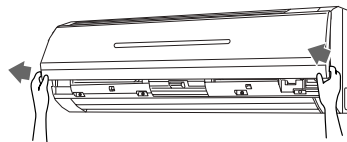

- ②エアフィルターのとっ手を持って持ち上げ、下部のひっかけ部(各2カ所)をはずし、引き出す。

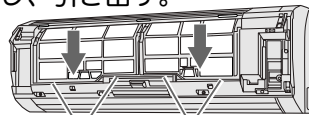

ひっかけ部 ひっかけ部

(上の図は説明のため、吸込グリルが付いていません。)

② ホコリを掃除機で吸い取るか、水洗いをして乾かす

- 水洗いの後は日陰でよく乾かす。

③ エアフィルターを取り付け、吸込グリルを閉める

- ①パネルに沿わせて止まるところまで差し込み、下部の引っ掛け部をパネルの穴にハメ込む。

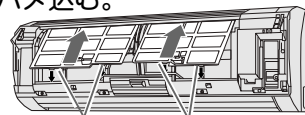

ひっかけ部 ひっかけ部

(上の図は説明のため、吸込グリルが付いていません。)

- ②25ページの「吸込グリルの取付け方」の「③」のようにグリル下側の4カ所を押して、吸込グリルを閉める。

エアフィルターについて

- エアフィルターにホコリがたまると風量が減り、能力が低下したり運転音が大きくなったりします。
- シーズン始めには必ず清掃し、使用期間中は2週間を目安に清掃してください。

吸込グリルのはずし方

準備

- リモコンで運転を停止する。
- 電源プラグを抜く。

① 吸込グリルを開ける

- ① グリルの下部両端に手を掛け、手前に引く。
- ② 途中の引っ掛かる場所よりも更に手前に開き、グリルが水平となるまで大きく開ける。

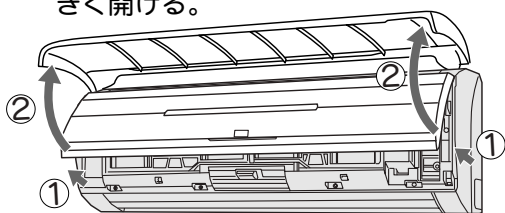

② 吸込グリルのロックを解除する

- 片手でグリルをささえながら、左右の「グリルはずれ防止用ツマミ」を止まるまで引いて、グリルのロックを解除する。

グリル

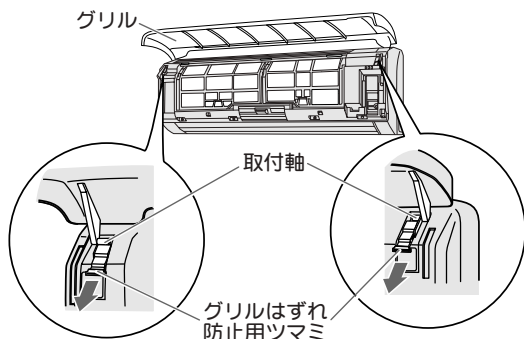

③ 吸込グリルをはずす

- グリルを水平としたまま、上方へ持ち上げてはずす。

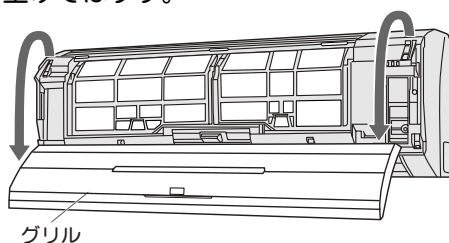

吸込グリルの取付け方

① 吸込グリルの取付軸をパネル上面の軸受けへ入れる

- ① 「グリルはずれ防止用ツマミ」を止まるまで引く。
- ② グリルを水平としたまま、左右のグリルの取付軸を、パネル上面の軸受けに入れる。

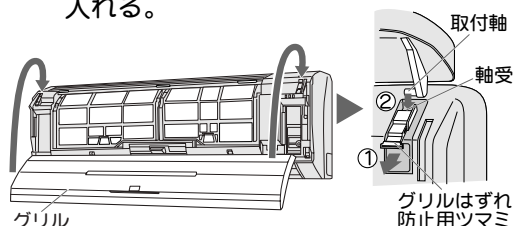

② 吸込グリルをロックする

- 片手でグリルをささえながら、左右の「グリルはずれ防止用ツマミ」を止まるまで押して、グリルの取付軸をロックする。

グリル

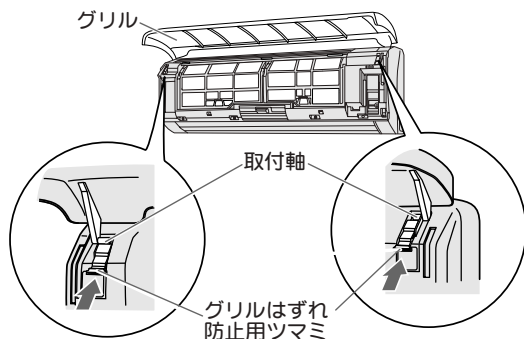

③ 吸込グリルを閉める

- 吸込グリル下側の4カ所を押して閉める。

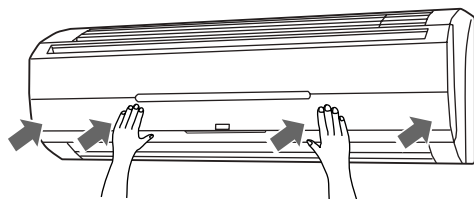

お手入れのしかた (つづき)

天面グリルのお手入れ

準備

- リモコンで運転を停止する。
- 電源プラグを抜く。

1 吸込グリルを取りはずす

- 25 ページの **吸込グリルのはずし方** の手順で吸込グリルを取りはずす。

2 天面グリルを取りはずす

- 天面グリルの手前側を上を持ち上げ、ツメ (3カ所) をはずして取りはずす。

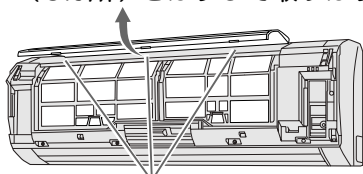

ツメ (3カ所)

3 ホコリを掃除機で吸い取るか、水洗いをして乾かす



- 水洗いの後は日陰でよく乾かす。

4 天面グリルを取り付ける

- ① 天面グリルを左右のガイドに沿って止まるところまで奥に差し込む。

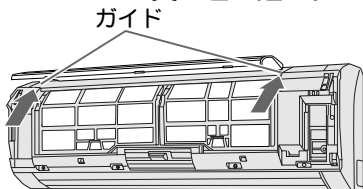

- ② 天面グリルの穴にツメ (3カ所) をハメ込む。

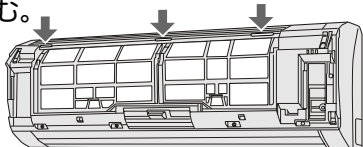

⚠注意

天面グリルの取付は確実に

行う
取付に不備があると、天面グリルが落下し、ケガの原因になります。



5 吸込グリルを取り付ける

- 25 ページの **吸込グリルの取付け方** の手順で吸込グリルを取りつける。

⚠注意

換気空清フィルターは必ず取り付ける

室外から異物 (ホコリ、小さい虫など) が侵入し、故障の原因になります。



換気空清フィルター挿入口に指や棒などを入れない

内部でファンが高速回転していますので、ケガの原因になります。



- 付属の換気空清フィルターを以下の手順で取り付けてください。

換気空清フィルターの取付け方

準備

- リモコンで運転を停止する。
- 電源プラグを抜く。

1 吸込グリルを開ける

- 24 ページの **エアフィルターの清掃** 「1」 の手順で吸込グリルを開ける。

2 換気空清フィルターを取り付ける

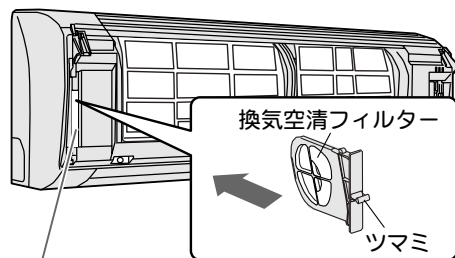

換気空清フィルター挿入口

- ツマミを持って「カチッ」と音がするまで差し込む。

(上の図は説明のため、吸込グリルが付いていません。)

3 吸込グリルを閉める

- 吸込グリル下側の4カ所を押して閉める。

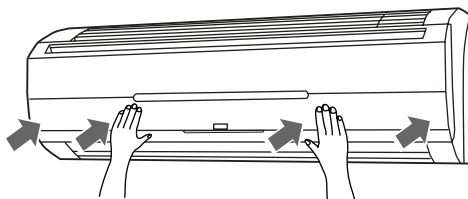

換気空清フィルターのお手入れ

準備

- リモコンで運転を停止する。
- 電源プラグを抜く。

1 吸込グリルを開けて、換気空清フィルターを取り出す

- ① 24ページの「エアフィルターの清掃」
「1」の手順で吸込グリルを開ける。
- ② 27ページの「汚れた換気空清フィルターの交換のしかた」
「2」と同じ手順で換気空清フィルターを取りはずす。

2 取りはずした換気空清フィルターのホコリを掃除機で吸い取る



3 水かぬるま湯で振り洗いする

- 汚れがひどい場合は、薄めた中性洗剤の入った水でつけおき洗いまたは振り洗いし、流水でよくすすぐ。

4 日陰で十分に乾かす

5 換気空清フィルターを取り付け吸込グリルを閉める

- 26ページの「換気空清フィルターの取付け方」
「2」、「3」の手順で換気空清フィルターを取り付け、吸込グリルを閉める。

お手入れのご注意

- こすり洗い、押し洗いはしないでください。空清脱臭効果が損なわれることがあります。
- 換気空清フィルターは分解してお手入れをしないでください。異音の原因または空清脱臭効果が損なわれることがあります。

お手入れの目安

- お手入れの目安は、2週間ごとにホコリを取り除き、1か月ごとに水洗いすることをおすすめします。
- 空清脱臭効果を維持するための交換の目安は約3年です。ただし、使用する環境、使用頻度によっては汚れ具合が変わります。こまめに汚れ具合を確認して汚れがひどい場合には交換をおすすめします。

汚れた換気空清フィルターの交換のしかた

- 別売の交換用換気空清フィルター（APS-08F形）をお買い求めのうえ、交換してください。

交換用換気空清フィルター（1個）
（APS-08F形）



⚠注意

換気空清フィルターは必ず取り付ける
室外から異物（ホコリ、小さい虫など）が侵入し、故障の原因になります。



準備

- リモコンで運転を停止する。
- 電源プラグを抜く。

1 吸込グリルを開ける

- 24ページの「エアフィルターの清掃」
「1」の手順で吸込グリルを開ける。

2 新しい換気空清フィルターと交換する

- ① ツマミを持って引き出し、汚れた換気空清フィルターを取りはずす。

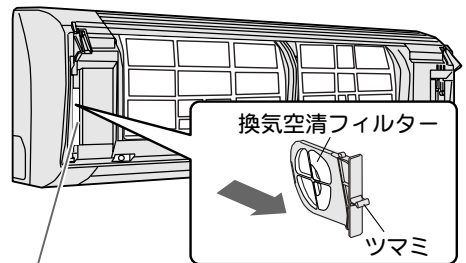

換気空清フィルター挿入口

（上の図は説明のため、吸込グリルが付いていません。）

- ② 26ページの「換気空清フィルターの取付け方」
「2」と同じ手順で新しい換気空清フィルターを取り付ける。

3 吸込グリルを閉める

- 吸込グリル下側の4カ所を押して閉める。

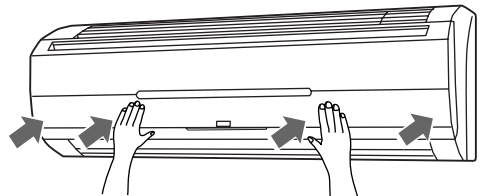

換気空清フィルターについて

- 室内外の温湿度条件によっては、換気空清フィルターに結露を生じることがありますが異常ではありません。

お手入れのしかた (つづき)

●付属の空清脱臭フィルターを以下の手順で取り付けてください。

⚠注意

空清脱臭フィルターの取り付けや交換をするときは内部の金属部(熱交換器)に触らないケガの原因になります。



空清脱臭フィルターの取り付け方

準備

- リモコンで運転を停止する。
- 電源プラグを抜く。

① 吸込グリルを開けて、エアフィルター(2枚)を取りはずす

- 24ページの「エアフィルターの清掃」①の手順でエアフィルターを取りはずす。

② 空清脱臭フィルターをパネルのフィルター取付枠内へ取り付ける

- 枠からハミ出さないようにツメ(4カ所)の内側に入れる。

フィルター取付枠

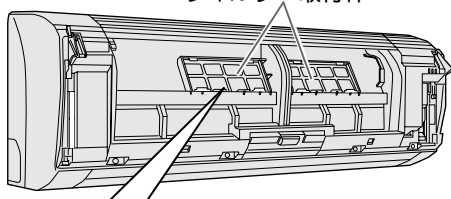

空清脱臭フィルター取付け枠

ツメ(4カ所)

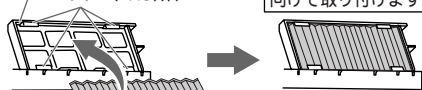

白いラインを空清脱臭フィルター取付け枠に向けて取り付けます。

空清脱臭フィルター

- 左右(2枚)を取り付ける。(上の図は説明のため、吸込グリルが付いていません。)

③ エアフィルター(2枚)を取り付け、吸込グリルを閉める

- 24ページの「エアフィルターの清掃」③を参照。

- 空清脱臭フィルターをご使用になるときは、風量を「強風」でご使用になると、より一層の効果が得られます。

汚れた空清脱臭フィルターを交換するとき

- 別売の交換用空清脱臭フィルター(APS-08D形)をお買い求めのうえ、交換してください。

交換用空清脱臭フィルター(2枚)
(APS-08D形)



準備

- リモコンで運転を停止する。
- 電源プラグを抜く。

① 吸込グリルを開けて、エアフィルター(2枚)を取りはずす

- 24ページの「エアフィルターの清掃」①の手順でエアフィルターを取りはずす。

② 新しい空清脱臭フィルター(2枚)と交換する

- ①28ページの「空清脱臭フィルターの取り付け方」②と逆の手順で汚れた空清脱臭フィルターを取りはずす。

- ②28ページの「空清脱臭フィルターの取り付け方」②と同じ手順で新しい空清脱臭フィルターを取り付ける。

③ エアフィルター(2枚)を取り付け、吸込グリルを閉める

- 24ページの「エアフィルターの清掃」③を参照。

空清脱臭フィルターについて

- 空清脱臭フィルターは消耗品です。
- 空清脱臭効果を維持するための交換の目安は約6ヵ月です。ただし、使用する環境によっては汚れ具合が変わりますので、こまめに汚れ具合を確認して、汚れがひどい場合には交換をおすすめします。

シーズン前後のお手入れ

お手入れは、エアコンの運転を停止して、電源プラグを抜いてから行ってください。

1カ月以上使わないときは…

- 晴れた日に半日ほど送風運転するか（P14・15ページ）、内部クリーン運転を行い（P21ページ）内部をよく乾燥させてください。

⚠注意

長期間ご使用にならない場合は、電源プラグを抜くプラグにホコリがたまって、発煙・発火の原因になります。



長期間リモコンを使用しない場合は、電池を取り出す電池から液が漏れる場合があります。漏れた液が皮膚に付いたり、目や口に入った場合は、ケガや失明の原因になります。すぐに水で洗い流し、医師にご相談ください。



点検整備は…

- ご使用状態によって変わりますが、エアコンを2～3シーズンご使用になりますと、内部が汚れ、性能が低下することがあります。通常のお手入れとは別に点検整備をおすすめします。点検整備はお買上げの販売店にご相談ください。なお、この場合は実費が必要になります。

本体の清掃は…

- 水かぬるま湯でふき、その後柔らかい布でからぶきしてください。
40℃以上の温水は使わないでください。
変形・変色することがあります。
揮発性・可燃性のものは使わないでください。
ベンジン、シンナー、みがき粉などでふいたり液状殺虫剤などをかけないでください。
製品を傷めることがあります。

⚠注意

室内ユニット内部の洗浄はお客様自身では行わず、必ずお買上げの販売店または当社お客様相談窓口にご相談する誤った洗浄剤の選定・使用方法で洗浄を行うと、樹脂部品が破損したり水漏れなどの原因になります。また、洗浄剤が電気部品やモーターにかかること、故障や発煙・発火の原因になります。



アースの確認

- アース線が断線していたり、はずれていないか確認してください。

リモコンが使えないとき（応急運転）

電池が切れたときや、リモコンをなくしたときには、応急的に運転することができます。

① 吸込グリルを開ける

吸込グリルの下部両端に指を掛け、引っかかるまで手前に引きます。手を離しても、吸込グリルが開いたままとなります。

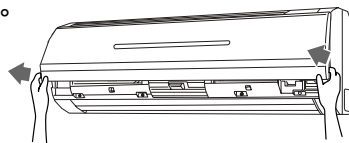

② 強制自動ボタンを押す

本体表示部の運転ランプ（赤）が点灯し、運転を開始します。

「自動運転」（P14・15ページ）と同じ内容の運転となります。風量は「自動」、風向は「標準」、温度は「標準温度」で運転されます。

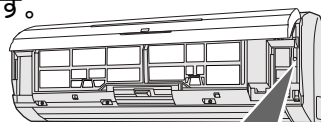

強制
自動

MANUAL
AUTO

③ 吸込グリルを閉める

吸込グリルの下側の両端と本体表示部の両端の4カ所を押して閉めます。

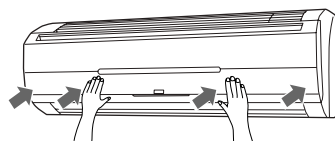

吸込グリルを開けたまま運転しないでください。故障の原因となります。

停止するとき

もう一度、強制自動ボタンを押す

運転が停止し、本体表示部の運転ランプ（赤）が消え、運転が停止します。

ご使用上の知識

エアコンのご使用にあたっては、次のことをご了解願います。

運転と性能について

暖房能力

- このエアコンはインバーターの働きにより、外気温度が低下すると圧縮機の回転数を上げ、能力の低下を防ぎますが、それでも暖房能力が不足する場合には他の暖房器具の併用をおすすめします。

自動霜取り運転

- 外気温度が低く湿度が高いときに暖房・除湿・乾燥モード運転を行うと、室外ユニットに霜がつき、暖房能力が低下します。このようなときはマイコンにより、除霜運転（霜取り）が始まり、暖房・除湿・乾燥モード運転がいったん止まります（室内・室外ファンが停止します）。元の運転に戻るまでに約4～15分程度の時間がかかります。除霜運転時は運転ランプ（赤）がゆっくり点滅します。
- OFF時除霜
暖房・除湿・乾燥モード運転を止めたとき室外ユニットに霜がついていると、自動的に除霜運転を行います。このとき室内ユニットの運転ランプ（赤）がゆっくり点滅し、室外ユニットだけが数分間運転した後には止まります。
次回の運転時には、霜なし状態でスタートさせる快適機能です。

スタートダッシュ機能

- 暖房または冷房運転で運転を開始した場合、運転開始から約1時間経過するまでは、お部屋を素早く暖めたり冷やしたりするために、自動的にリモコンの設定温度より暖房時：約2℃高め、冷房時：約1℃低めで運転します（1時間を経過したら、リモコンの設定通りの温度に戻ります）。

予熱機能（28PPX-W形のみ）

- 外気温度が約10℃以下になると、自動的に圧縮機を予熱し、暖房運転開始時のお部屋の暖まりを早くします（消費電力約20～30W）。

温度・湿度の範囲について

ご使用になれる温度・湿度の範囲は、次の表のとおりです。

冷房運転	室外温度 約21～43℃ 室内湿度：約80%以下 高い湿度の中で長時間運転すると、エアコン表面に露がつき、滴下することがあります。
除湿・乾燥モード運転	室外温度 約1℃以上 室内湿度 高い湿度の中で長時間運転すると、エアコン表面に露がつき、滴下することがあります。
暖房運転	室外温度 約24℃以下

- 上記使用範囲より高い温度で運転すると、自動保護装置が働き、運転を停止することがあります。
また、冷房・除湿・乾燥モード運転の場合、上記使用範囲より低い温度で運転すると、熱交換器が凍り、水漏れなど故障の原因となることがあります。
- エアコンは、お部屋の冷房・暖房・除湿または送風以外の目的にご使用にならないください。

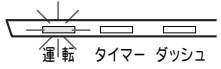
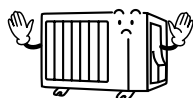
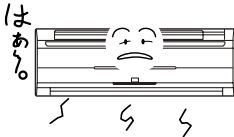
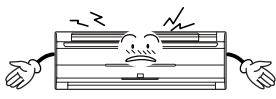

修理を依頼される前に

次のような状態は、故障ではありません。

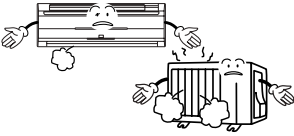

こんなとき	説明	参照ページ
本体表示部の運転ランプ（赤）が点滅する <本体表示部> 	<ul style="list-style-type: none"> ●暖房・除湿・乾燥モード運転時、外気温度が低く湿度が高い場合、室外ユニットに霜がつくと、自動霜取り運転を行います（4～15分）。このとき、本体表示部の運転ランプ（赤）がゆっくり点滅します。 ●暖房・除湿・乾燥モード運転を止めたとき室外ユニットに霜がついていると、自動霜取り運転を行ってから停止します。自動霜取り運転中は、本体表示部の運転ランプ（赤）がゆっくり点滅します。 ●運転中に停電などによりいったん電源が切れると、本体表示部の運転ランプ（赤）とタイマーランプ（緑）が交互に点灯/消灯を繰り返します。 	30 9
すぐ運転しない 	<ul style="list-style-type: none"> ●運転停止後すぐに再運転した場合や、電源プラグをコンセントに差し込んだ場合、室外ユニットは約3分間運転しません。これはエアコンが故障するのを防ぐためです。 ●除湿・乾燥モード運転を始めたときや止めたときに除湿用の弁が切り換わる際、室外ユニットの運転が5分程度止まることがあります。これはエアコンが故障するのを防ぐためです。 	— 14～16
風が弱い・止まる はあ。 	<ul style="list-style-type: none"> ●暖房運転を開始したとき、エアコン内部が温まるまでごく弱い風で運転します。 ●暖房運転のとき室温が設定温度より高くなると、室外ユニットが停止するとともに室内ユニットはごく弱い風で運転します。お部屋を暖めたいときは、設定温度を室温より高くしてください。 ●暖房・除湿・乾燥モード時の自動霜取り運転のとき、4～15分程度風が止まります（このときは運転ランプ（赤）がゆっくり点滅します）。 ●除湿・乾燥モード運転のときは、お部屋の湿度調整のために、ごく弱い風で運転することがあります。 ●自動運転のとき、監視運転になるとごく弱い風で運転します。 	— 30 14～16 14・15
音がする 	<ul style="list-style-type: none"> ●運転中や停止直後などに、水の流れるような音や、運転開始直後2～3分間運転音が大きくなることがあります。これは、内部の液（冷媒）が流れる音です。 ●運転中に、エアコンから「ピシッ」という小さな音がすることがあります。これは温度変化により、吸込グリルなどがわずかに伸縮するために発生する音です。 ●暖房・除湿・乾燥モード運転中、「ブシュー」という音がすることがあります。これは自動霜取り運転が働いたときにする音です。 ●除湿・乾燥モード運転時、室内ユニットから「カチッ」という音がすることがあります。これは除湿用の弁が動作している音です。 ●室内ユニットから「ポコポコ」という音がすることがあります。これは高層住宅や高气密住宅などで換気扇を使用したときや、外に強い風が吹いているときに、ドレンホース内に空気が流れる音です。対応部品（別売品）を用意しておりますので、当社お客様相談窓口にご相談ください。 ●換気運転中に「ゴー」「サー」という音がします。これは換気ファンが動作している音です。 	— 30 14～16 — 17

修理を依頼される前に (つづき)

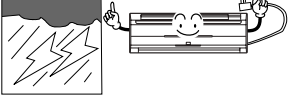
次のような状態は、故障ではありません。

こんなとき	説明	参照ページ
換気(給気)運転が止まる・運転しない 	●室内湿度が高いときは、換気ファン・ホースへの結露を防止するため給気を停止することがあります。	17
	●外気温度が約2℃以下のときは、換気ファン・ホースへの結露を防止するため給気を停止します。	17
リモコンから信号が送信されない	●除湿・乾燥モード運転中は、風量が「自動」に固定されるため、風量切換ボタンを押しても風量の切換えはできません(本体へ送信されません)。	14~16
	●除湿・乾燥モード運転中は、ダッシュボタンを押してもダッシュ運転を行うことはできません(本体へ送信されません)。	20
霧が出る・湯気が出る 	●冷房または除湿・乾燥モード運転のとき、室内ユニットの吹出口から霧(煙のように見える)が出たようになります。これは、吹き出した冷風でお部屋の空気が冷やされて霧状に見えるためです。	—
	●暖房・除湿・乾燥モード運転中、室外ユニットのファンが停止し、湯気が出る場合があります。これは自動霜取り運転を行っているためです。	30
ニオイがする 	●室内ユニットからニオイが発生することがあります。これは、室内ユニット内部に吸着したお部屋・家具のニオイ、タバコのニオイなどが出てくるためです。	—
	●換気運転は、室外の空気を取り込むため、室外の環境条件によっては室外のニオイが入ってくる場合があります。室外のニオイの元を取り除くか、換気運転を停止してください。	17
室外ユニットから水が出る	●暖房・除湿・乾燥モード運転のときは、室外ユニットから自動霜取り運転で溶けた水が出ます。	30
暖房運転を停止しても、室外ユニットが停止しない	●暖房・除湿・乾燥モード運転を止めたとき室外ユニットに霜がついていると、自動的に除霜運転を行います(OFF時除霜)。このとき、室内ユニットの運転ランプ(赤)がゆっくり点滅し、室外ユニットだけが数分間運転してから止まります。	30
停電したときなど 	●運転中に停電したときは、すべての運転が停止します。(タイマーの設定も取り消されます) 運転を再開する場合は、再度リモコンで運転し直してください。 ●運転中に停電などにより、いったん電源が切れると、運転ランプ(赤)とタイマーランプ(緑)が交互に点灯/消灯を繰り返します。リモコンで運転を開始すると、交互点灯は止まります。 ●万一、運転中にカミナリ、カー無線などにより誤動作したときは、電源プラグをコンセントから抜き、再度差し込んだ後にリモコンで運転させてください。	—

次のようなときは、もう一度確認してください。

こんなとき	確認してください	参照ページ
運転しない 途中で止まる 	●タイマーが働いていませんか。	22・23
	●電源プラグがコンセントからはずれていませんか。 ●ブレーカーまたはヒューズが切れていませんか。 ●漏電遮断器が働いていませんか。 ●停電ではありませんか。	—
よく冷えない よく暖まらない 	●温度調節のしかたが間違っていないですか。 ●エアフィルターが汚れていませんか。 ●エアコンの吸込口、吹出口を障害物でふさいでいませんか。 ●お部屋の窓や戸が開いていませんか。 ●冷房運転のとき、日光が室内に差し込んでいたり、室内の熱源や在室人員が多過ぎたりしていませんか。	—
	●風量切換えが「微風」または「静音」になっていませんか。	14・15
	●除湿・乾燥モード運転になっていませんか。	14~16
リモコンの設定と異なる運転をする リモコンを操作しても運転しない	●リモコンの電池が消耗していませんか。 ●電池の⊕⊖が逆になっていませんか。	12

エアモニターの点灯状態について

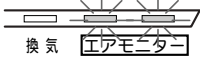
エアモニターの表示	説明
空気が汚れていない、または汚したつもりもないのにエアモニターが点灯する <本体表示部> 	<ul style="list-style-type: none"> ●エアモニター用センサーは、スプレー（殺虫剤、化粧品など）、アルコール（飲酒、料理など）、水蒸気（台所、浴室など）などにも反応します。 ●ドアの開閉や冷暖房開始時など急激な温度変化・湿度変化・風量変化に対してもセンサーが反応することがあります。（しばらくすると通常のモニター表示となります）。 ●加湿器を併用している場合など、センサーが室内の湿気に反応することがあります。
空気が汚れているはずなのにエアモニターが点灯しない、点灯数が少ない	<ul style="list-style-type: none"> ●長時間空気が汚れた状態が続くと、その状態をきれいな空気であると判断することがあります。そのときは運転を停止し、お部屋の空気を入れ替え電源プラグをいったん抜いた後、再び差し込んでから運転を開始してください。
空気の汚れは変わっていないのにエアモニター点灯数が多くなったり少なくなったりする	<ul style="list-style-type: none"> ●リモコンで風量、風向を変更した後にエアモニターの表示が変化することがあります（しばらくすると通常のモニター表示となります）。 ●エアモニター用センサーが空気の汚れを定期的に再確認するときエアモニターの表示が変化することがあります（しばらくすると通常のモニター表示となります）。
空気の汚れが変わっているのにエアモニター点灯数が変わらない	<ul style="list-style-type: none"> ●電源プラグをコンセントに差し込んだ後に運転を開始した場合は、エアモニター用センサーが約3分間準備運転を行うため、汚れの検出を行いません。このときエアモニターは点灯しません。 ●暖房・除湿・乾燥モードでの自動霜取り運転時、センサーの周囲の温度、湿度が安定しないため、センサーは汚れの検出を中断しています。暖房・除湿・乾燥モード運転を開始しておよそ5分後からセンサーは汚れの検出を行います。 ●リモコンで運転モードを切り換えた後、センサーは汚れの検出を一時中断する場合があります。

換気ランプの点滅について

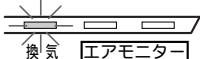
換気ランプの表示	説明
本体表示部の換気ランプ（緑）が点滅する <本体表示部> 	<ul style="list-style-type: none"> ●換気運転中（☞17ページ）に換気ファンに異常がある場合には、換気ランプ（緑）がゆっくりと点滅します。このような場合には換気運転を停止してください（点滅が止まります）。（換気運転を停止した状態でも 通常のエアコン運転は行えます。） ※換気ファンに異常があるので、お買上げの販売店にご連絡ください。（☞34ページ）

以上のことをお調べになり、なお具合の悪いときや、運転ランプ（赤）とタイマーランプ（緑）の両方が点滅、またはタイマーランプ（緑）が点滅しているときは、すぐに運転を停止し、電源プラグをコンセントから抜いて、お買上げの販売店にご連絡ください。〔☞34ページ〕

運転ランプ（赤）と
タイマーランプ（緑）が点滅

<本体表示部>

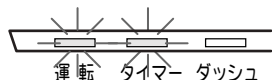

タイマーランプ（緑）が点滅

<本体表示部>

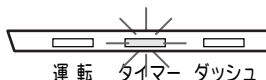

アフターサービス

必ずお読みください。

保証について

保証書
(別に添付してあります)

- 保証書は必ず販売店からお受け取りください。
- 販売店名、お買上げ年月日などの記入をお確かめになり、保証書内容をよくお読みいただき、大切に保存してください。

保証期間中の修理

- 正常な状態でご使用いただきながら故障した場合は、冷却ユニットについては5年間、その他の部分については1年間無料修理を行います。保証書がありませんと、保証期間中でも代金を請求される場合がありますので、よく読んで大切に保存してください。

保証期間経過後の修理

- 保証期間経過後の修理については、販売店にご相談ください。当社は販売店からの注文により、補修用性能部品を販売店に供給します。

補修用性能部品の
保有期間

- ルームエアコンの補修用性能部品の保有期間は、製造打ち切り後9年です。性能部品とは、その製品の機能を維持するために必要な部品です。

ご贈答品などで購入店に
修理依頼ができない場合

- お近くの当社製品取扱店か、35ページのお客様相談窓口に記載されている最寄りの当社サポートセンターまたはサービスセンターへご相談ください。

修理を依頼される時

次のことをお知らせ
ください。

- 形名……………本体下面のラベルに記載
- 故障状態……………できるだけ詳しく
(タイマーランプと運転ランプが点滅しているときは、それぞれのランプの点滅回数をお知らせください。)
- お買上げ年月日…保証書に書いてあります。
- お名前、ご住所
- 電話番号
- 訪問ご希望日……………ご都合の悪い日も

廃棄時のご注意

2001年4月施行の家電リサイクル法では、お客様がご使用済みのルームエアコンを廃棄される場合に、収集・運搬料金と再商品化の料金をお支払いいただき、対象品を販売店や市町村に適正に引き渡すことが求められています。

お客様相談窓口

全国サービスネットワーク

修理・お取扱い・お手入れなどのご相談は、まずお買上げの販売店へお申し付けください。転居や贈答品などでお困りの場合は、最寄りの当社サポートセンターまたはサービスセンターへご相談ください。

テレフオンサービス ☎044(857)3000、☎072(332)3841

URL <http://www.fg-cs.co.jp>

東日本地区

(東日本サポートセンターで受け付けます)

北海道全域・青森・
秋田・岩手・宮城・
山形・福島地区

☎044(861)7700(代)
FAX 0120-070-220(7ヶ所)

サービスセンター

北海道 ☎011(241)4622(代) 〒060-0007 札幌市中央区北七条西13丁目9番地の1 豊ビル
青森 ☎017(722)9012(代) 〒030-0813 青森市松原1-5-5 サンシャインプラザ松原B-101
盛岡 ☎019(638)5130(代) 〒020-0891 岩手県紫波郡矢巾町流通センター南3丁目9番5号
仙台 ☎022(239)5106(代) 〒983-0034 仙台市宮城野区扇町3丁目5番5号
山形 ☎023(645)6330(代) 〒990-0832 山形市城西町4-20-31
郡山 ☎024(922)5570(代) 〒963-8024 郡山市朝日2-1-5丸久ビル105号

中部・近畿地区

●西日本サポートセンター

富山・石川・福井・
岐阜・愛知・三重・
滋賀・京都・大阪・
兵庫・奈良・和歌山
地区

☎072(332)3311(代)
FAX 0120-070-220(7ヶ所)

サービスセンター

金沢 ☎076(291)2354(代) 〒921-8014 金沢市糸田1丁目71番地
名古屋 ☎052(775)1847(代) 〒465-0028 名古屋市名東区猪高台1丁目1315番地
三重 ☎059(232)7407(代) 〒514-0102 津市栗真町屋町1709番地
京都 ☎075(931)0486(代) 〒601-8213 京都市南区久世中久世町5-2 日本館ビル9F
大阪 ☎072(332)3603(代) 〒580-0004 松原市西野々2丁目1番45号

首都圏地区

●東日本サポートセンター

東京地区及び
新潟・群馬・栃木・
埼玉・千葉・茨城・
神奈川・静岡・山梨・
長野地区

☎044(861)7700(代)
FAX 0120-070-220(7ヶ所)

サービスセンター

東京第一 ☎03(3864)9331(代) 〒111-0051 東京都台東区蔵前4丁目18番6号蔵前栗田ビル
東京第二 ☎0422(53)6709(代) 〒180-0014 武蔵野市関前3丁目15番10号秋山ビル1階
東京第三 ☎0426(36)5697(代) 〒192-0914 八王子市片倉町311-1 リーベ倉1階
新潟 ☎025(285)1136(代) 〒950-0962 新潟市出来島2丁目12番1号ティード出来島1階
高崎 ☎027(328)0711(代) 〒370-0831 高崎市新町6番19号
宇都宮 ☎028(662)8221(代) 〒321-0912 宇都宮市石井町2578番地
大宮 ☎048(668)4812(代) 〒331-0811 さいたま市北区吉野町2丁目202番地1号
千葉 ☎043(266)6151(代) 〒260-0843 千葉市中央区末広5丁目11番9号
柏 ☎0471(67)7163(代) 〒277-0023 柏市中央1丁目9番2号久保ビル
横浜 ☎045(944)3900(代) 〒224-0007 横浜市都筑区荻田南5丁目18番53号
川崎 ☎044(861)7825(代) 〒213-8502 川崎市高津区末長1116
静岡 ☎054(237)8859(代) 〒422-8034 静岡市高松2丁目17番33号
浜松 ☎053(464)0068(代) 〒435-0048 浜松市上西町35-5
松本 ☎0263(27)3246(代) 〒390-0841 松本市渚3丁目10-11折井ビル1階

中国・四国地区

(西日本サポートセンターで受け付けます)

岡山・広島・鳥取・
島根・山口・徳島・
香川・愛媛・高知
地区

☎072(332)3311(代)
FAX 0120-070-220(7ヶ所)

サービスセンター

岡山 ☎086(244)4217(代) 〒700-0924 岡山市大元2-4-3ヤマタ大元ビル1階
広島 ☎082(503)5118(代) 〒733-0034 広島市西区南観音町17番9号
松江 ☎0852(21)9014(代) 〒690-0015 松江市上乃木9-2-17 シェルプラン102
高松 ☎087(885)1111(代) 〒761-8084 高松市一宮町258番の1
松山 ☎089(934)0857(代) 〒790-0952 松山市朝生田町7-1-32

九州地区

(西日本サポートセンターで受け付けます)

福岡・佐賀・長崎・
熊本・大分・宮崎・
鹿児島・沖縄地区

☎072(332)3311(代)
FAX 0120-070-220(7ヶ所)

サービスセンター

福岡 ☎092(552)1435(代) 〒815-0031 福岡市南区清水2丁目9番29号
北九州 ☎093(921)4572(代) 〒802-0064 北九州市小倉北区片野4丁目3-18木村ビル1階
熊本 ☎096(360)3981(代) 〒862-0913 熊本市尾の上4丁目11-47号ミヒロビル
鹿児島 ☎099(254)6505(代) 〒890-0073 鹿児島市宇宿3丁目17番13号

*住所・電話番号は変更になることがありますので
ご了承ください。



(平成16年12月現在)

仕様

このエアコンの仕様は以下のとおりです。

形名		室内	AS28PPX-W	AS25PPX-W	AS22PPX-W	
		室外	AO28PPX	AO25PPX	AO22PPX	
種類		冷房・暖房兼用セパレート形（インバーター）				
電源		単相100V 50/60Hz				
冷房面積の目安	鉄筋アパート南向き洋室	m ²	19	17	15	
	木造南向き和室	m ²	13	11	10	
暖房面積の目安	鉄筋アパート南向き洋室	m ²	16	14	11	
	木造南向き和室	m ²	13	11	9	
冷房	能力		kW	2.8（可変幅0.5～3.7）	2.5（可変幅0.5～3.4）	2.2（可変幅0.5～3.3）
	中間能力		kW	1.3	1.2	1.1
	消費電力		kW	0.555	0.505	0.415
	中間消費電力		kW	0.200	0.190	0.175
	運転電流		A	6.2	5.6	4.6
	エネルギー消費効率		-	5.05	4.95	5.30
	運転音	室内	dB	44	43	42
室外		dB	45	44	44	
暖房	標準能力		kW	3.6（可変幅0.5～5.7）	3.0（可変幅0.5～5.2）	2.5（可変幅0.5～5.1）
	中間標準能力		kW	1.7	1.4	1.2
	標準消費電力		kW	0.675	0.535	0.430
	中間標準消費電力		kW	0.260	0.220	0.185
	運転電流（最大）		A	7.5（15.0）	5.9（15.0）	4.8（15.0）
	エネルギー消費効率		-	5.33	5.61	5.81
	運転音	室内	dB	45	44	43
室外		dB	46	44	44	
冷暖房平均エネルギー消費効率		-	5.19	5.28	5.56	
通年エネルギー消費効率		-	5.50	5.40	5.45	
外形寸法 （高さ×幅×奥行）	室内	cm	28.3×84.0×24.3			
	室外	cm	54.0×79.0×29.0			
製品質量 （総質量）	室内	kg	11			
	室外	kg	33	31		
付属品		リモコン（1）、単四形アルカリ乾電池（2）、換気空清フィルター（1）、空清脱臭フィルター（2）、据付工事用部品（一式）				

- この仕様の数値は50Hz、60Hz共通です。
- 電気特性、性能についてはJIS（日本工業規格）にもとづいた数値です。
- 運転音は反響の少ない無響室で測定した数値です。実際に据え付けた状態で測定すると、周囲の騒音や反響を受け、表示数値より大きくなるのが普通です（室内運転音は風量「強風」のときの数値です）。
- リモコンで停止したときの消費電力は0.7Wです。（圧縮機保護のため、若干高くなる場合があります。）

 <p>愛情点検</p>	<p>長年ご使用のエアコンの点検を！</p> <p>このような症状はありませんか？</p> <ul style="list-style-type: none"> ●電源コード・プラグの過熱やコードに破れがある。 ●ブレーカーやヒューズがたびたび切れる。 ●運転中にこげ臭いニオイがする。 ●運転音が異常に大きい。 ●運転スイッチやボタンの操作が不確実。 ●室内ユニットから水が漏れる。 ●その他の異常や故障がある。 	<p>ご使用中の中止 故障や事故防止のため、すぐに運転を停止して電源プラグを抜き、お買上げの販売店または当社お客様相談窓口にて点検修理をご相談ください。</p>
		

お客様へ……おぼえのため、お買上げ年月日、お買上げ店名を記入されると便利です。

お買上げ年月日	年	月	日
お買上げ店名			
	TEL		

FUJITSU

株式会社 富士通ゼネラル

〒213-8502 川崎市高津区末長1116番地

☎044(866)1111(大代表)

9314369018-02