

DAIKIN

ダイキンエアコン

取扱説明書

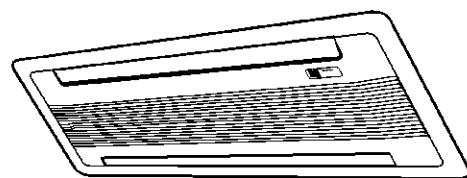

こんな特長があります。

二方向吹出し

二方向への吹出しにより、広いお部屋全体をムラなく快適にします

ゾーン運転

主に人の集まる空間を快適にしたいときなどに便利です

パワフル運転

冬の寒さの厳しい日や夏のお風呂上がりなど能力をパワーアップしすばやく快適な室内温度にします

「人」と「空気の」間に、
いつもダイキン



上手に使って上手に節電

- このたびはダイキンルームエアコンをお買い上げいただきまことにありがとうございます。
- この取扱説明書には、使用上の注意事項を記載しております。正しくお使いいただくために、ご使用前に必ずお読みください。お読みになった後はいつでもご覧になれるよう、お手元に保管してください。
- 保証書は必ずお買い上げ日・販売店名などの記入を確かめてからお受取りのうえ、大切に保管してください。

ご愛用者アンケートにぜひご協力ください。
今後のよりよい商品開発のため WEB 上でアンケートを実施しています。
ダイキンエアコンホームページ
<https://www.cs.daikinaircon.com/>

機種名(総称名)

エス ケージーファイ

S40KGV

S50KGV

ご使用の前に

- 安全上のご注意 2
- 各部のなまえと働き 4
- 運転前の準備 8

運転のしかた

- 運転のしかた 10
- 風向調節 12
- タイマー運転
 - かんたん切タイマー運転 14
 - 入タイマー運転 15
- ゾーン運転 16
- パワフル運転 18

快適に使い続けるために

- お手入れのしかた
 - お手入れ早見表 19
 - フィルター部の取外し 20
 - フィルター部の取付け・
光触媒空清フィルターの交換 21
 - 吸込グリルの取外し・取付け 22
 - 点検、長期間使わないとき 23

こんなときは

- 故障かな？
 - 故障ではありません 24
 - もう一度お調べください 26
 - すぐに販売店へ 27

■保証とアフターサービス 28

■お客様ご相談窓口 29

■長期使用製品安全表示制度に 基づく本体表示について 30

■仕様 31

■じょうずな使いかた 裏表紙

必ずお守り
ください

安全上のご注意

この取扱説明書および商品には、安全にお使いいただくために、いろいろな表示をしています。内容（表示・図記号）をよく理解してから本文をお読みになり、記載事項をお守りください。

■「表示」を無視して、誤った取り扱いをすることによって生じる内容を、次のように区分しています。

警告 「死亡や重傷を負うおそれがある内容」を示しています。

注意 「けがや財産に損害を受けるおそれがある内容」を示しています。

■お守りいただく内容の種類を、「図記号」で区分して説明しています。

 「してはいけないこと」を表しています。

 「しなければならないこと」を表しています。

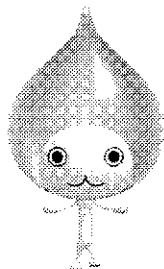

火災や感電、
大けがを防ぐために
お守りください。

警告



電源は

- ぬれた手で電源の「入」「切」や操作はしない。
(感電の原因)

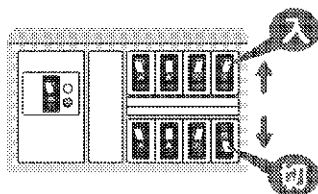

- 途中で接続したり、延長コードの使用、タコ足配線をしない。
(感電や発熱、火災の原因)
- 破損させたり、加工したり、傷んだまま、束ねたままでの使用はしない。
(感電や火災の原因)



必ず実施

異常・故障時には直ちに使用を中止する

異常・故障例

- ・電源コードが異常に熱い。
- ・こげ臭いニオイがする。
- ・プレーカーがひんぱんに落ちる。
- ・室内ユニットから水がもれる。

(異常のまま運転を続けると故障や感電、発煙、火災などの原因)

すぐに運転を停止し、プレーカーを切ってお買い上げの販売店またはダイキンお客様ご相談窓口にご相談ください。▶29ページ



禁止

室内ユニットは

- 動植物に直接風をあてない。
(動植物に悪影響を及ぼす原因)

- 精密機器や食品、美術品の保存、動植物の飼育や栽培などに使わない。
(品質低下などの原因)

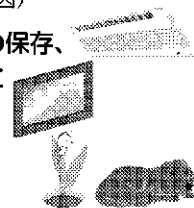

- ユニットの下に、他の電気製品や家財などを置かない。
(水滴が落ちて、汚損や故障の原因)



必ず実施

- 燃焼器具と一緒に運転するときは、こまめに換気する。
(酸素不足による頭痛などの原因)

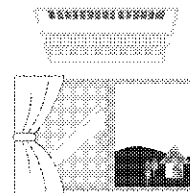

- 燃焼器具は、風が直接あたらない場所で使用する。
(不完全燃焼の原因)

- 乳幼児の手の届くところにリモコンを置かない。
(誤操作による体調悪化や電池誤飲の原因)

警告



禁止

ご使用時は

- 吸込口や吹出口に指や棒などを入れない。
(けがの原因)
- 長時間冷風を体に直接あてない、冷やし過ぎない。
おやすみのときなど、長時間、冷風を体に直接あてたり、冷やし過ぎたりしない。(体調を崩す原因)
特にお子様や高齢者にはご注意ください。
- 可燃性のもの(ヘアスプレーや殺虫剤など)は本体の近くで使用しない。
(感電や引火の原因)



必ず実施

据付け・移設・修理時は

- 必ずエアコン専用のブレーカーを使う。
(他の機器と併用すると、発熱による火災の原因)
- エアコンの据付け、修理や移動、再設置は、自分でしない。
(感電や火災などの原因)
必ずお買い上げの販売店または専門業者に依頼してください。
- 据付けや移動、修理は必ずお買い上げの販売店または専門業者に依頼してください。
冷えない、暖まらない場合は、冷媒もれが原因の一つと考えられるので、お買い上げの販売店に相談する。
冷媒追加を伴う修理の場合は、冷媒もれがないことをサービスマンに確認してください。
(冷媒は安全で、通常はもれませんが、万一室内にもれ、ファンヒーターやコンロなどの火気に触れると、有害な生成物発生の原因)
- アースや漏電しゃ断器が設置されていること。
(感電の原因)
- 可燃性ガスのもれるおそれのある場所に設置されていないか確認する。
(万一ガスがもれると、発火の原因)
- ドレンホースが確実に排水するように配管されているか確認する。
(不確実な場合、家財などをぬらす原因)

吸込口
(アルミ部分)

吹出口

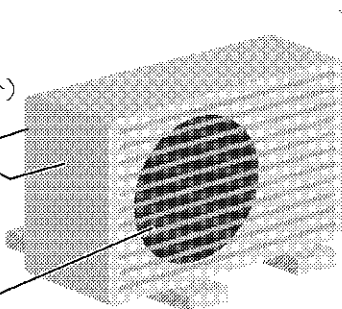

ドレン
ホース

漏電やけかを防ぎ、
家財などを守るために
お守りください。

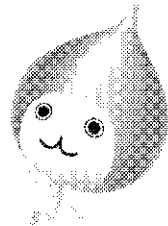

注意



禁止

お手入れ時は

- 不安定な台に乗らない。
(転倒など、けがの原因)
- ユニットのアルミ部分に触らない。
(手を切る原因)
- お客様自身で、工具を使った分解掃除や、改造、内部の洗浄はしない。
(水もれや破損、故障、発煙、発火の原因)
- 必ず運転を停止し、ブレーカーを切る。
(ファンが高速回転しているため、けがの原因)



必ず実施



禁止

室外ユニットは

- ユニットのアルミ部分に触らない。
(手を切る原因)
- ユニットの近くに、他の電気製品や家財などを置かない。
(暖房時はドレンホースから結露水が出て、汚損や故障の原因)
- ユニットの上に乗ったり、物を載せたりしない。
(ベランダなどの高い場所に設置の場合、転落の原因)
- 据付台が破損したまま、放置しない。
(落下につながり、けがなどの原因)
- ユニットの周辺に、物を置いたり、落ち葉がたまらないようにする。
(虫などが侵入し、故障や発火、発煙の原因)

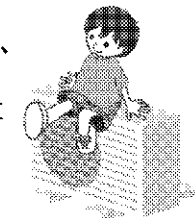
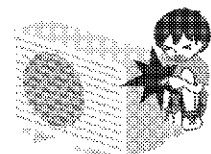

各部のなまえと働き

室内ユニット

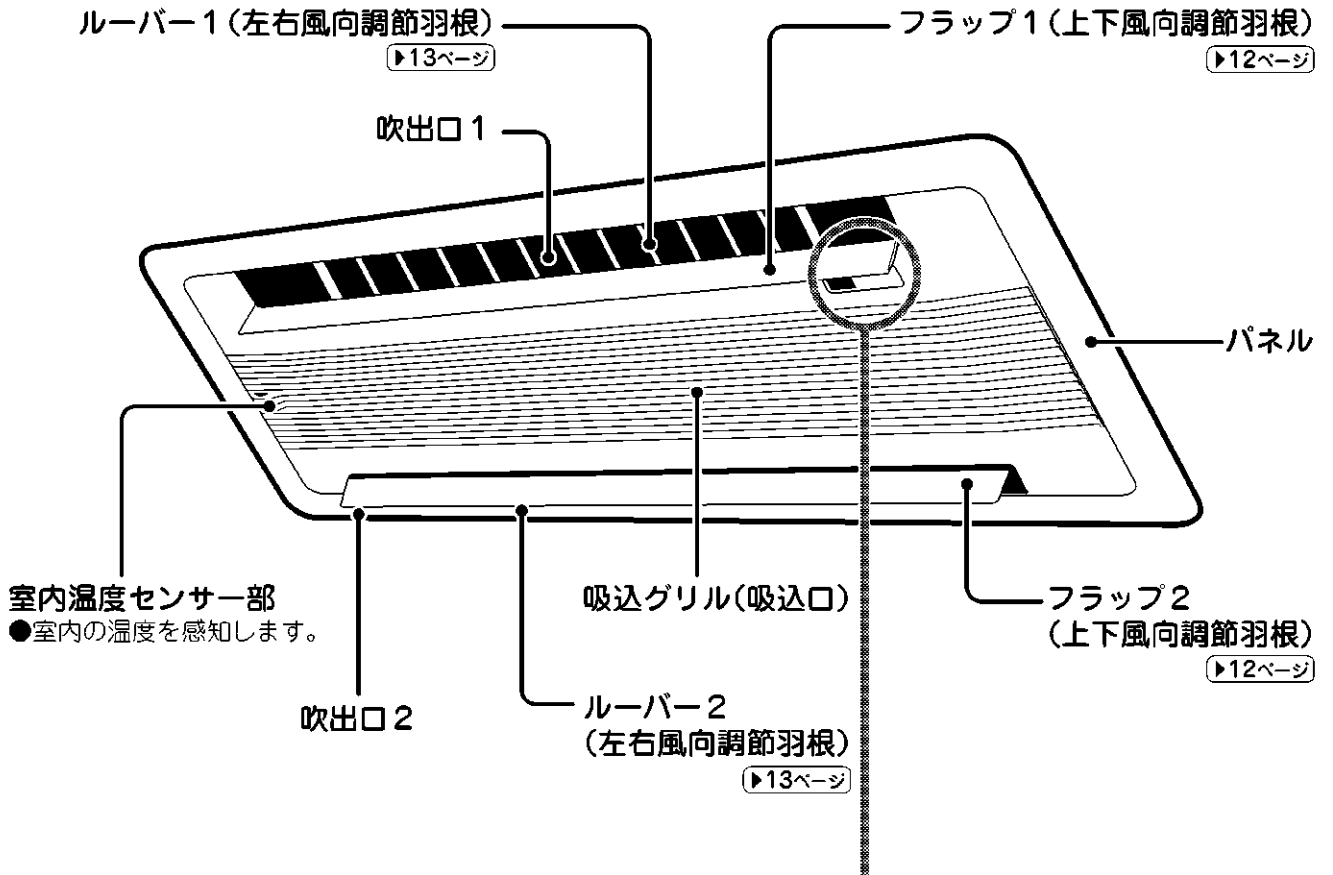

本体表示部

受信部

- リモコンからの信号を受ける部分です。
- 信号を受けると、受信音と同時に運転ランプが点滅し、受信を確認できます。
 - ・運転開始…ピッピッ♪
 - ・設定変更…ピッ♪
 - ・運転停止…ピー♪

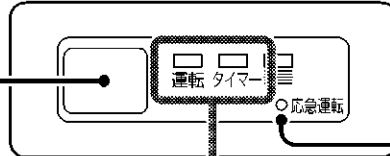

応急運転スイッチ



つまようじなどの先の細いもので応急運転スイッチを押す。

運転 運転ランプ(緑)

タイマー タイマーランプ(橙) ▶14, 15ページ

- 押すと運転を開始し、もう一度押すと停止します。
- 運転モードは「自動」、風量は「自動」に設定されます。▶10ページ
- リモコンが見つからないときなどにご使用ください。

吸込グリルを開けたとき

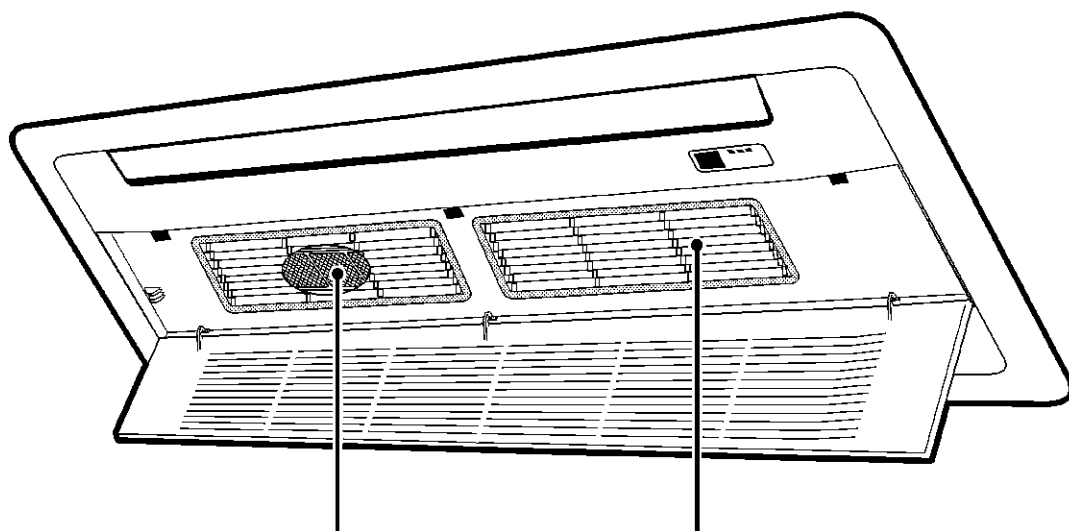

光触媒空清フィルター
 エアフィルターの裏側に
 取り付けます。▶19～21ページ

エアフィルター
 ▶19～21ページ

室外ユニット

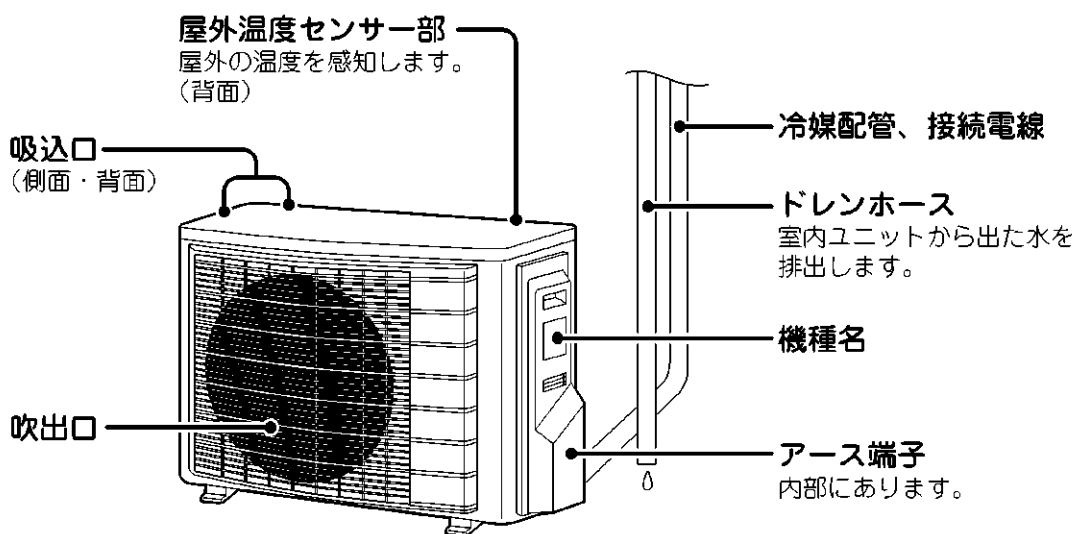

屋外温度センサー部
 屋外の温度を感知します。
 (背面)

吸込口
 (側面・背面)

吹出口

冷媒配管、接続電線

ドレンホース
 室内ユニットから出た水を
 排出します。

機種名

アース端子
 内部にあります。

各部のなまえと働き

リモコン

送信部

信号を送ります。

表示部

運転状態を表示します。
(図は説明のため全部表示
しています。)

傷付き防止のため、表示部には
保護シートを貼っています。
使用時はシートをはがして
ください。

パワフルボタン

冷房・暖房の能力をパワー
アップして運転します。
(20分で解除します。)

▶18ページ

かんたん切タイマー ボタン

運転が停止するまでの時間
を設定します。

▶14ページ

運転/停止ボタン

押すと運転。もう一度押す
と停止。

▶10ページ

温度調節ボタン

温度を調節します。

▶11ページ

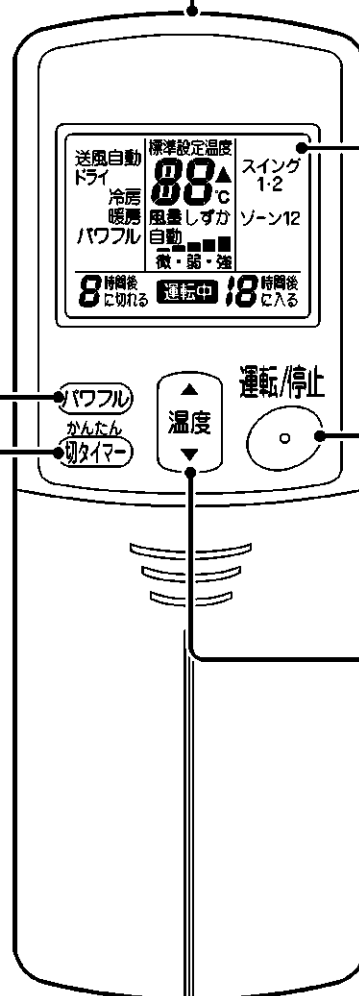

ふたを開けたとき

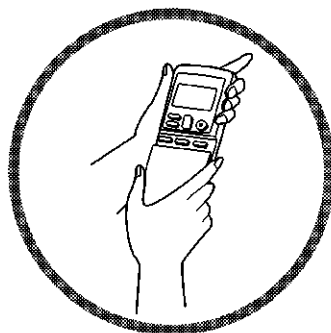

ふたをスライドさせて開ける。

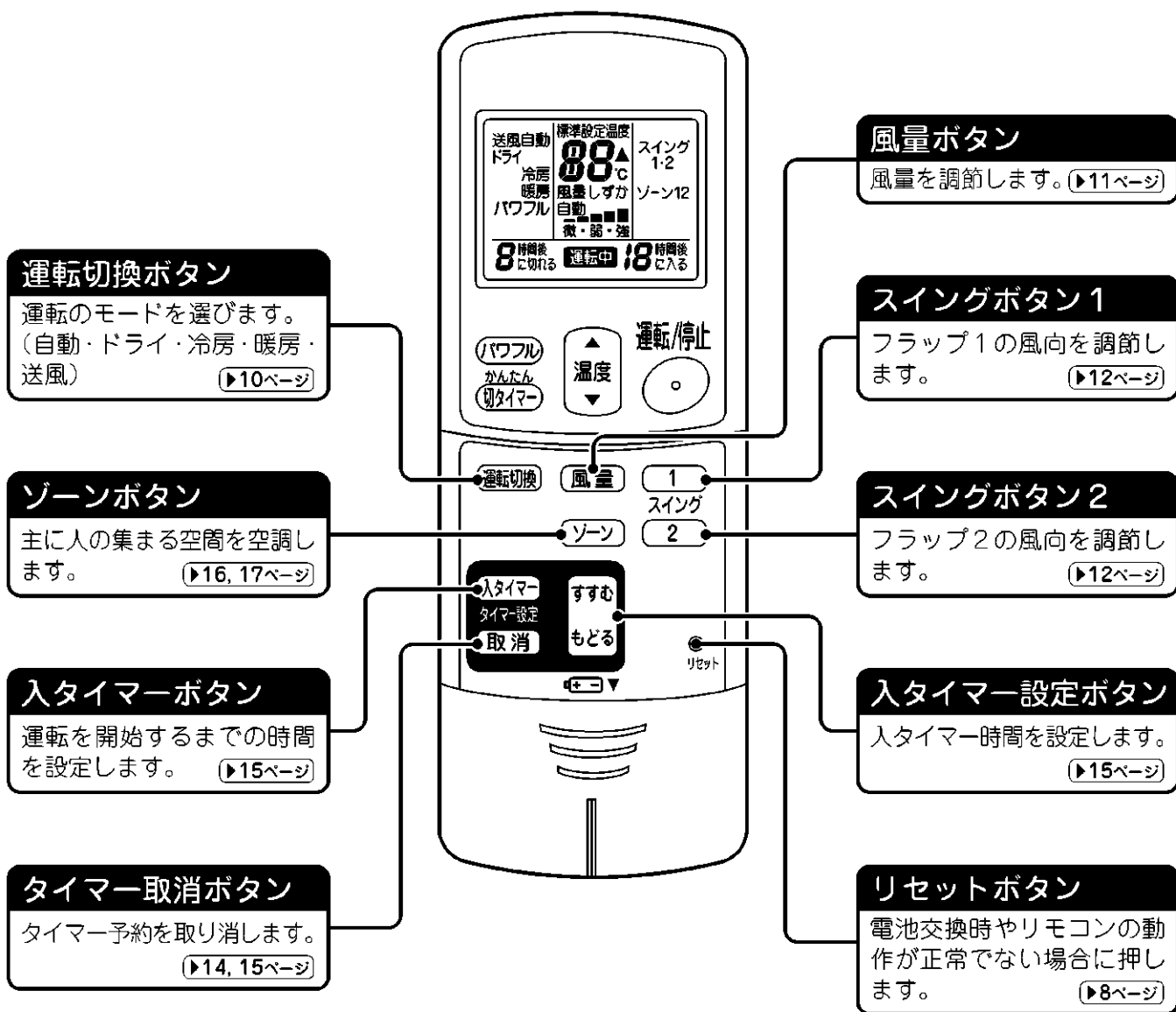

運転前の準備

リモコン

■電池を入れる

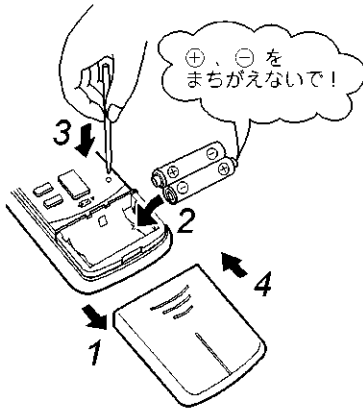

- 1 ふたを手前に引き、取り外す。
- 2 単4形アルカリ乾電池を2本入れる。
- 3 つまようじなどの先の細いものでリセットボタンを押す。
●電池交換時やリモコンの動作が正常でない場合に押ししてください。
- 4 もとどおりにふたを閉める。

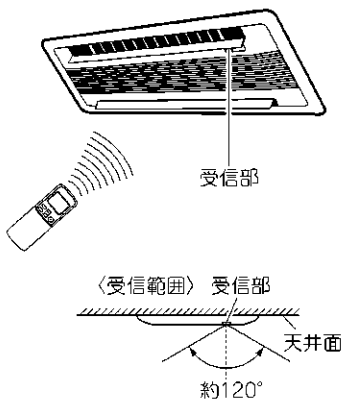

■使いかた

- リモコンの送信部を室内ユニットの受信部に向けてください。カーテンなど信号をさえぎるものがあると作動しないことがあります。
- 受信できる距離は約5mです。
(角度、方向によって受信距離は異なります。)

■壁などに取り付ける場合

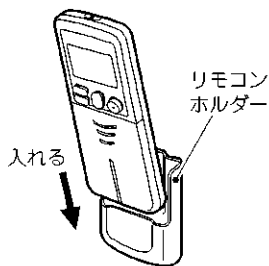

- 1 信号が受信される場所を選ぶ。
- 2 リモコンホルダーを付属のネジで、壁・柱などに取り付ける。
- 3 リモコンをリモコンホルダーに入れる。

電池について

- 電池を廃棄するときは、端子をテープなどで巻き付けて絶縁してください。他の金属や電池と混じると発熱・破裂・発火の原因となります。
- 電池は、お近くの電気店、時計店、カメラ店などにある電池回収箱に入れてください。
- 交換のめやすは約1年ですが、リモコンの表示部が薄くなり受信されにくくなりましたら、2本同時に新しい単4形アルカリ乾電池と交換してください。
- 乾電池の「使用推奨期限」に近いものは、交換時期が早くなる場合があります。
- 液もれや破裂による故障やけがを避けるため、長期間ご使用にならない場合は、乾電池を取り出してください。
- 付属の乾電池は、最初にお使いいただくために用意しているもので、1年に満たないうちに消耗することがあります。

リモコンについて

- 落としたり水が入らないようにしてください。(液晶部が破損することがあります。)
- 電子式点灯方式の蛍光灯(インバーター蛍光灯など)があるお部屋では、信号を受け付けにくい場合があります。このようなときには、販売店にご相談ください。
- リモコンで他の電気機器が作動する場合は、電気機器を離すか、販売店にご相談ください。

お知らせ

じょうずな使いかたについて

- 冷やし過ぎや暖め過ぎにご注意ください。適度な室内温度設定は節電につながります。

<おすすめ設定温度>
 冷房時…26℃～28℃
 暖房時…20℃～22℃

- 窓にはブラインドやカーテンを使用すると、直射日光やすきま風を防ぎ、冷房・暖房効果を高めます。
- エアフィルターの目づまりは、冷房・暖房効果を低下させ、電気のおもたせとなります。1.5ヵ月に一度のめやすでお手入れしてください。

知っておいてください

- エアコンは運転しないときでも、電力を消費します。
▶31ページ
- シーズンオフなど、長期間使用しないときはブレーカーを切ってください。
- シーズン中はブレーカーを入れておいてください。暖房運転時、温風が出るまでの時間が短縮されます。

運転条件

- 下表の条件以外で運転を続けると、安全装置が働き、運転が停止する場合があります。また、冷房・ドライ運転の場合は室内ユニットに露が付き、滴下する場合があります。

冷房	
屋外温度	21℃～43℃
室内温度	21℃～32℃
室内しつど	80%以下
暖房	
屋外温度	-10℃～24℃
室内温度	27℃以下
ドライ	
屋外温度	18℃～43℃
室内温度	18℃～32℃
室内しつど	80%以下

室内ユニット

■光触媒空清フィルターを取り付ける ▶21ページ

■ブレーカーを入れる

- ブレーカーを入れると、フラップ(上下風向調節羽根)が一度開き、また閉じます。

付属品

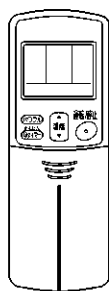

リモコン

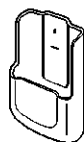

リモコンホルダー

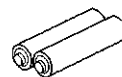

単4乾電池
(2本)

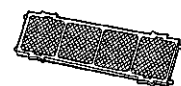

光触媒空清フィルター
(2枚)



リモコンホルダー
取付ネジ(黒色・2本)

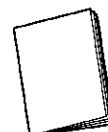

取扱説明書

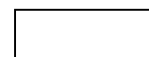

保証書

運転のしかた

自分に合ったお好みの運転を選べます。
一度合わせると、次回からは同じ運転ができます。

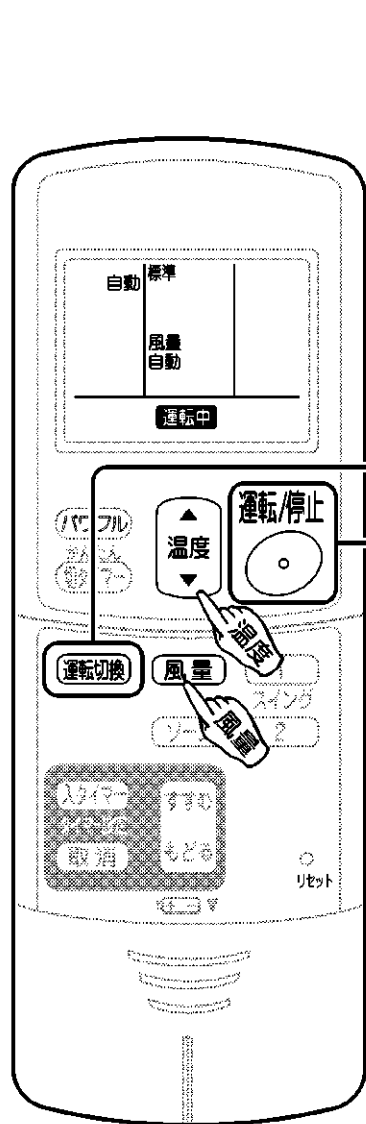

1 **運転切換** を押し
運転モードを選ぶ。

● 押すごとに下記のように運転モードが切りかわります。

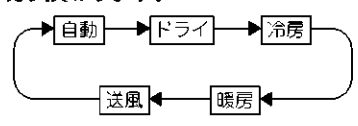

2 **運転/停止** を押す。

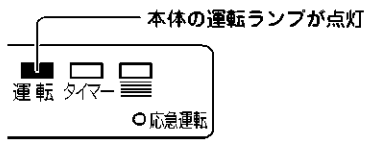

自動運転について

- 自動運転は、運転開始時の室内温度、屋外温度に応じて、自動で運転モード（ドライ、冷房、暖房のいずれか）、設定温度を選びます。
- 設定温度と運転モードはその後定期的に見直します。お好みに合わないときは、温度ボタンで微調節していただくか、運転モードを変えてください。

暖房運転について

- 屋外温度が下がるにつれ暖房能力が低下します。暖まり不足の場合には他の暖房器具の併用をおすすめします。
- 暖房運転中、室外ユニットに霜が付くと能力が低下するため、霜を取り除く運転（除霜運転）をします。
- 除霜運転中、室内ユニットからは温風が出ません。

お知らせ

- 運転内容は次回も記憶されています。リモコンの電池を交換すると、記憶内容は消えます。

■ 停止したいとき
運転/停止
 **をもう一度押す。**
 ● 本体の運転ランプが消灯します。

ニオイないスについて

- 「風量自動」に設定してから、ドライ・冷房運転を開始すると、室内ユニットの中にごもったイヤなニオイを抑えてから風を送り出す機能が働きます。

ドライ運転について



- リモコン設定と除湿効果、室内温度は次のような関係があります。(標準設定で開始時の室内温度を約2℃下げます。) お好みに合わせて調節してください。

リモコン設定	-2℃・標準・+2℃
除湿効果	高 い ← → 低 い
室内温度	下がる ← → ほぼ同じ

- 室内温度より屋外温度が低い場合、除湿効果が低くなります。

■温度・風量を変えたいとき

「ドライ」とは、弱めの冷房運転と停止を繰り返して湿気を取る機能です。

運転モード 変更 したい設定	自 動	ド ラ イ	冷 房	暖 房	送 風
	±5℃の範囲で 変更できます。 「標準 - 5℃」 ↓ 標準 ↓ 「標準 + 5℃」	±2℃の範囲で 変更できます。 「標準 - 2℃」 ↓ 標準 ↓ 「標準 + 2℃」	温度を変えることが できます。 下記温度を参考にし てください。 <おすすめ温度> 冷房時…26℃～28℃ 暖房時…20℃～22℃		温度は変え られません。
	「自動」または 「しずか」	「自動」になり ます。	「自動」または「しずか」のほか「微」 から「強」まで5段階で選べます。 		

- 「しずか」、「微」など少ない風量で冷房・暖房運転すると、十分冷えない・暖まらないことがあります。

説明中の  は、リモコンの表示部を示しています。

運転のしかた

■風向を変えたいとき ▶12ページ

風向調節

じょうずな風向調節でより快適な風を。

上下の風向を変える

スイング1、2の区分は、受信部側が「1」その反対側が「2」となっています。

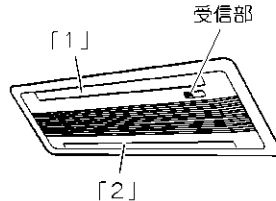

上下の風向調節について

- フラップが自動で上下に動いているとき、その動く範囲は運転モードに応じて異なります。(下図)

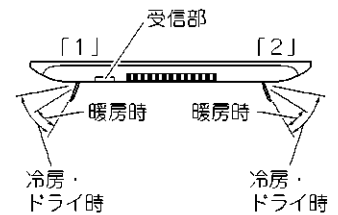

■スイング1の場合

運転中に **1** スイング を押す。

- 押すごとにリモコンの表示が切り換わります。

スイング1 表示 ……フラップ1(上下風向調節羽根)が自動で上下に動きます。

↑ ↓ 表示 …… **1** スイング を押した位置でフラップ1が止まります。

■スイング2の場合

運転中に **2** スイング を押す。

- 押すごとにリモコンの表示が切り換わります。

スイング2 表示 ……フラップ2(上下風向調節羽根)が自動で上下に動きます。

↑ ↓ 表示 …… **2** スイング を押した位置でフラップ2が止まります。

説明中の ◀表示 は、リモコンの表示部を示しています。

- スイング1とスイング2は同時に行うことができます。この時両方のフラップは同じ動きかた(スイング)になります。

- フラップが自動で上下に動いているとき運転音が変わる場合があります。

お知らせ

- 上下の風向を固定する場合、冷房・暖房効果を高めるために、暖房運転時はフラップを下向きに、冷房・ドライ運転時は斜め方向でご使用ください。

お願い

- 上下の風向調節は必ずリモコンで行ってください。無理に手で操作すると、正しく動かなくなることがあります。

左右の風向を変える

⚠ 注意

- 左右の風向調節の際は、丈夫で安定している台を使用し、足元に十分注意してください。

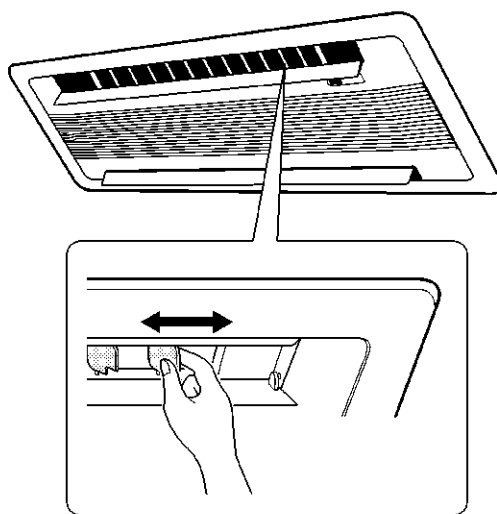

ルーバー(左右風向調節羽根)をもって、左右に動かします。
(左右5枚ずつ別々に操作できます。)

タイマー運転

*タイマーは1回だけの運転ですので
その都度設定してください。

おやすみ前やおめざめの時間に合わせてご使用になると便利です。
かんたん切タイマーと入タイマーを組み合わせることもできます。

かんたん切タイマー運転

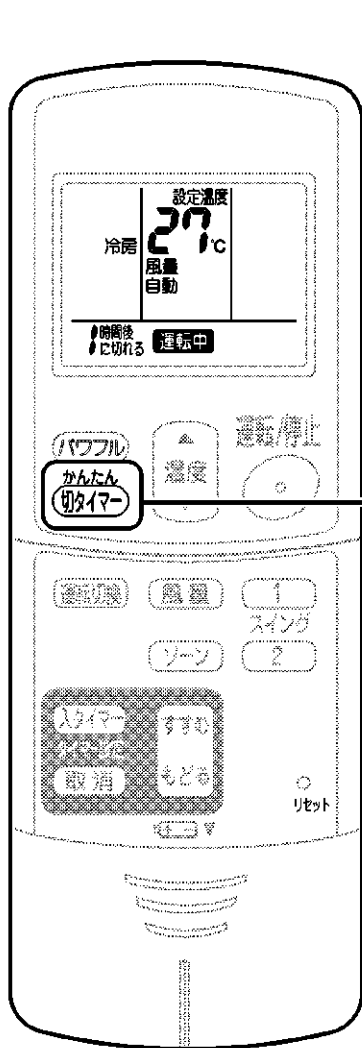

1 **かんたん切タイマー** を押す。

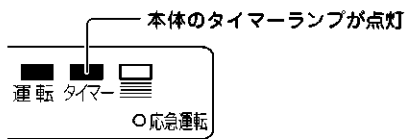

● 押すごとに1時間きざみで表示、9時間まで設定できます。

タイマー運転について

- かんたん切タイマー運転を開始すると、1時間後に設定温度を自動的に変え（冷房時:0.5℃上がる、暖房時:2℃下がる）、冷やし過ぎ、暖め過ぎを防いで快適な睡眠を守ります。
- かんたん切タイマーを予約した場合、設定した時間よりもタイマーの切れる時間がずれることがあります。
- 入タイマーを予約すると、その時間にリモコンの設定温度となるように、最長1時間前から運転を始めます。
- 一度入タイマーを予約すると、予約された時間は次回も記憶されています。ただし、かんたん切タイマーは記憶されません。（リモコンの電池を交換すると、記憶内容は消えます。）

■ 予約を取り消したいとき

取消 を押す。

● タイマーランプが消灯します。

組合せ予約について

- かんたん切タイマーと入タイマーを組み合わせると予約する場合、下記例を参考に行ってください。

(例)

運転中のエアコンを引き続き1時間運転。それから7時間停止させた後、運転を再開させたいとき。



お願い

- 次のような場合には、タイマーの設定をやり直してください。

- ブレーカーが作動したとき
- 停電したとき
- リモコンの電池を交換したとき

入タイマー運転

1 **入タイマー** を押す。

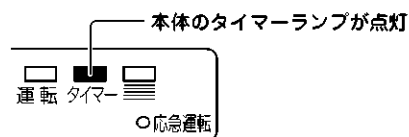

2 **すすむもどる** を押す。

- 押すごとに1時間きざみで表示、12時間まで設定できます。
- 入タイマー**を押すごとに設定することもできます。

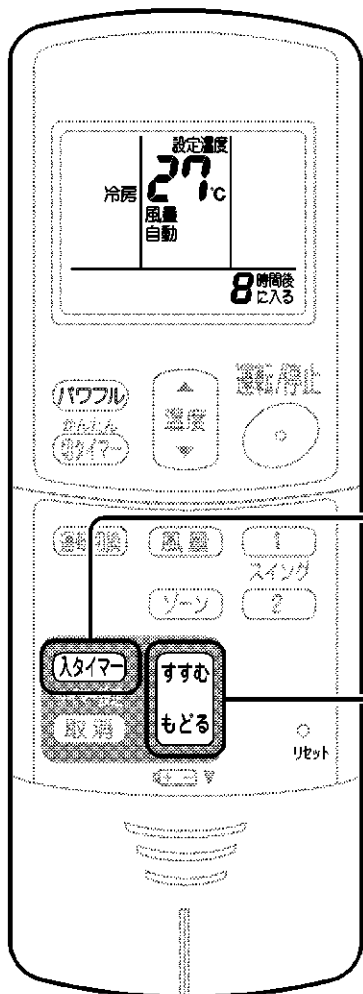

運転のしかた

■予約を取り消したいとき

取消 を押す。

- タイマーランプが消灯します。

ゾーン運転

主に人の集まる空間を空調したいときなどに便利です。

■使用例

リビング・ダイニングで使用する場合を例にとり、ダイニング側を「ゾーン1」、リビング側を「ゾーン2」とします。
生活時間帯ごとの人の集まりに合わせて、食事中はダイニングへ、食後にはリビングへとより快適な空調を行います。

ゾーン運転について

- ゾーン1、2の区分は、受信部側が「1」その反対側が「2」となっています。

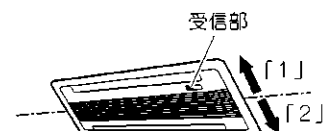

「ゾーン1」を選択

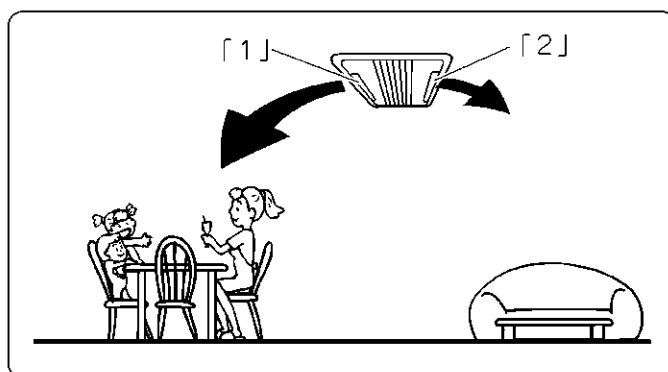

- 「ゾーン1」を選ぶと、主に受信部側の空間を空調します。
- 「ゾーン2」を選ぶと、主に受信部と反対側の空間を空調します。

「ゾーン2」を選択

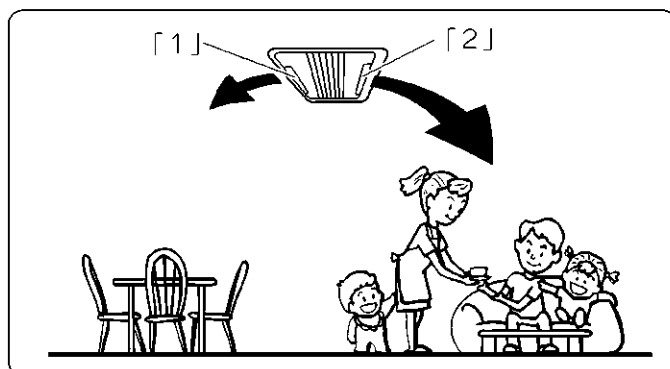

ゾーン運転時の風量調節と風向調節

- 風量調節と風向調節は下表のようになります。

		風量調節	風向調節
ゾーン運転	選んだゾーン側	「微」～「強」まで自由に調節できます。*	※
	反対側	「微」に自動設定されます。	調節できません。

※フラップが自動で動いているとき(スイング中)にゾーン運転にすると、フラップは自動的に定位置に固定されます。ただし選んだゾーン側のフラップは再度スイングボタンで操作することができます。

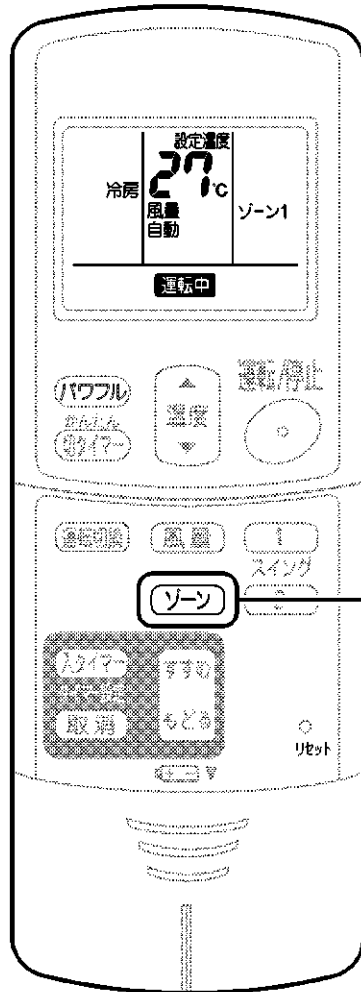

ゾーン運転

「ゾーン」を押す。

- 押すごとに選択するゾーンが変わります。

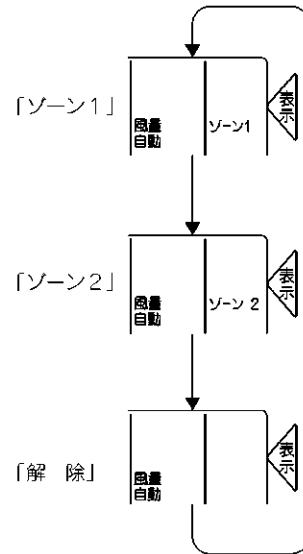

運転のしかた

パワフル運転

冷房・暖房時の能力をパワーアップして、すばやく快適な室内温度にします。
冬の寒さの厳しい日や、夏のお風呂上がりなどにおすすめします。

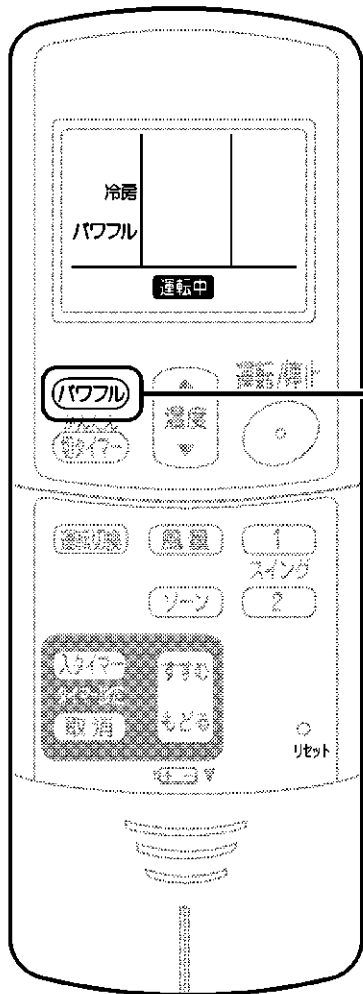

運転中に **パワフル** を押す。

- 約20分後自動的に通常運転にもどります。

パワフル運転について

- 風量を上げて、パワーアップした冷房・暖房運転を行います。
- 暖房運転時、風量がアップするため、通常より吹出し温度が、低くなる場合があります。
お好みに合わないときは、風向を調節していただくか、パワフル運転を取り消してください。

■風向を変えたいとき

▶12ページ

- 温度・風量は変えられません。

■取り消したいとき

パワフル をもう一度押す。

- もとの運転モードにもどります。

お手入れのしかた

お手入れ早見表





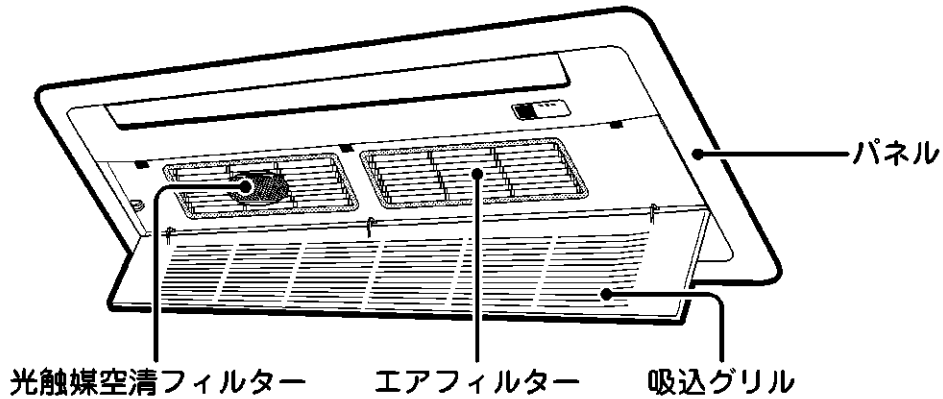

注意

- お手入れの前には必ず運転を停止し、ブレーカーを切ってください。
- お手入れの際は丈夫で安定している台を使用し、足元に十分注意してください。
- 室内ユニットの金属部に手を触れないでください。けがの原因になります。

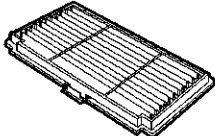
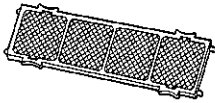

■各部品のお手入れ

	お手入れのめやす／お手入れのしかた	ご注意
エアフィルター 	<p>約 1.5 ヶ月に一度掃除</p> <ul style="list-style-type: none"> ●水洗いするか、掃除機でホコリを吸い取る。 ●汚れのひどいときは、中性洗剤を溶かしたぬるま湯で洗い、日陰でよく乾かす。 	
光触媒空清フィルター 	<p>約 6 ヶ月に一度掃除 (3年程度をめやすに交換)</p> <ul style="list-style-type: none"> ●掃除機でホコリを吸い取る。 ●汚れのひどいときは、ぬるま湯または水で10～15分つけ置き洗いをします。 	<ul style="list-style-type: none"> ●フィルターはこすり洗いしないでください。 ●つけ置きする場合は、フィルターを枠から出さないでください。 ●つけ置き後は、軽く水切りをし、日陰でよく乾かしてください。 ●水切りの際はフィルターをしぼらないでください。
吸込グリル 	<p>都度</p> <ul style="list-style-type: none"> ●水または中性洗剤を含ませたやわらかい布で軽くふく。 ●水洗いをした場合は、水気をよくふき取り、日陰で乾かす。 	<ul style="list-style-type: none"> ●40℃以上のお湯、ベンジン、ガソリン、シンナーなどの揮発性のもの、みがき粉、タワシなどのかたいものは使わないでください。
パネル 		
リモコン 	<p>都度</p> <ul style="list-style-type: none"> ●やわらかい布でからぶきする。 	

快適に使い続けるために

お手入れのしかた

⚠ 注意

- お手入れの前には必ず運転を停止し、ブレーカーを切ってください。
- お手入れの際は、丈夫で安定している台を使用し、足元に十分注意してください。
- 室内ユニットの金属部に手を触れないでください。けがの原因になります。

フィルター部の取外し

1 吸込グリルを開ける。

- 吸込グリルにある3カ所の「押す」部を押します。
- 吸込グリルをゆっくりと開けます。

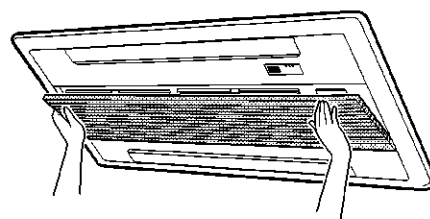
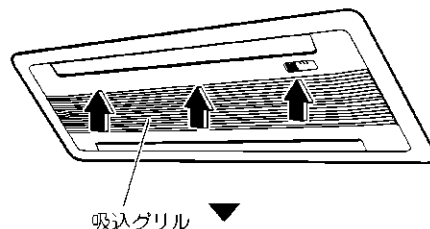

2 エアフィルターを取り外す。

- エアフィルターの中央のツマミを持って、引っ掛け部を外し、エアフィルターを取り外します。

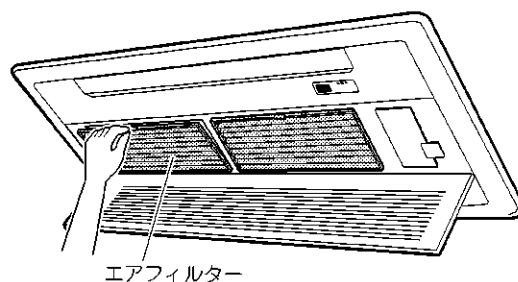

3 光触媒空清フィルターを外す。

- フィルター枠のツマミを持ち、4カ所の取付フックより外します。

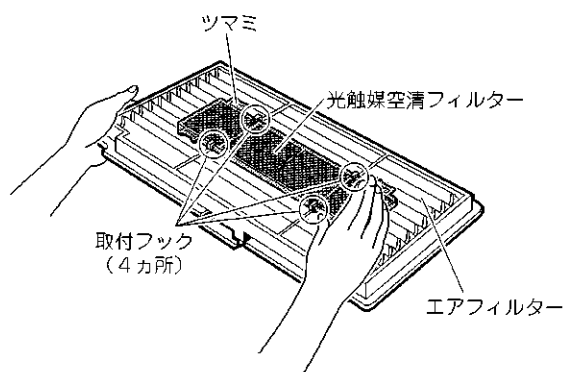

お知らせ

エアフィルターと光触媒空清フィルターを汚れたまま使用すると、冷房・暖房能力が低下し電気のむだ使いになります。

フィルター部の取付け

1 光触媒空清フィルターを取り付ける。

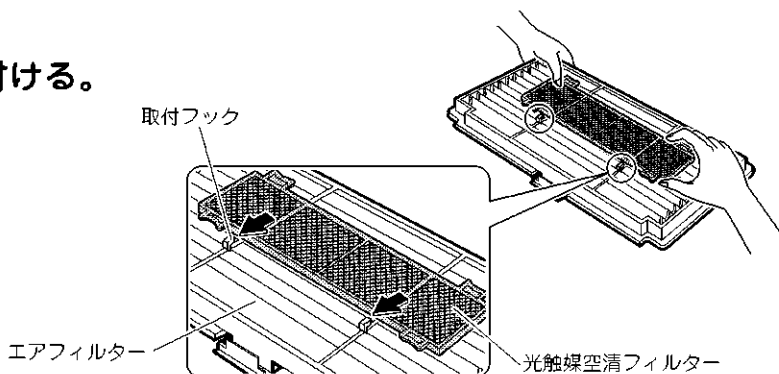

2 エアフィルターをもとどおりに取り付ける。

- エアフィルターのツメ(2カ所)をパネルの穴に差し込み、引っかけ部が正しくはまり合うまで押し込みます。

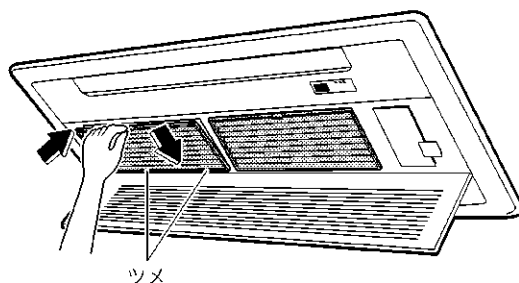

3 吸込グリルを閉じる。

- 3カ所の「押す」部を押して、吸込グリルを正しく取り付けてください。



光触媒空清フィルターの交換

- フィルター枠のツメ(4カ所)から外し、新しいフィルターと取り替えます。
- ご使用済みのフィルターは燃えるゴミとして処分してください。(材質：ポリプロピレン/紙)
詳しくはお住まいの地域のゴミ分別方法にしたがってください。

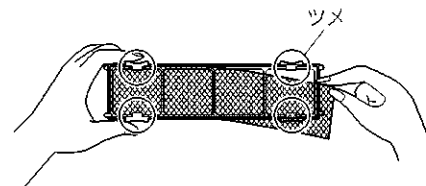

お知らせ

- 光触媒空清フィルターは定期的にお掃除してください。下記の場合は交換をおすすめします。
- 素材が紙のため、お掃除時につぶれたりした場合。
- 長期間のご使用で汚れがひどくなった場合。(交換は、3年程度がめやすです。)

品名	品番
光触媒空清フィルター(枠付)2枚組	KAF968A41
光触媒空清フィルター(枠なし)2枚組	KAF968A42

- 光触媒空清フィルターは、お買い上げの販売店またはダイキンお客様ご相談窓口にお申し込みください。▶29ページ

0120-88-1081 (全国共通フリーダイヤル)
FAXでのお問い合わせは 0120-07-0881 (FAX専用フリーダイヤル)
<http://www.daikincc.com> (ご相談対応ホームページ)

- 汚れたまま使用すると
- 脱臭効果が得られません。
- 冷房・暖房能力が落ちます。
- 空気清浄効果が得られません。
- ニオイが発生することがあります。

快適に使い続けるために

お手入れのしかた

⚠ 注意

- 吸込グリルの脱着の際は、丈夫で安定している台を使用し、足元に十分注意してください。
- 吸込グリルが落ちないように、しっかりと手で支えて操作してください。
- 吸込グリルが確実に取り付けられていることを確認してください。

吸込グリルの取外し

- 吸込グリルを外して掃除ができます。

1 吸込グリルを開ける。▶20ページ

2 吸込グリルを外す。

- 吸込グリルを少し上へ持ち上げ、引っかけ部(3カ所)を外すように手前へ引きます。

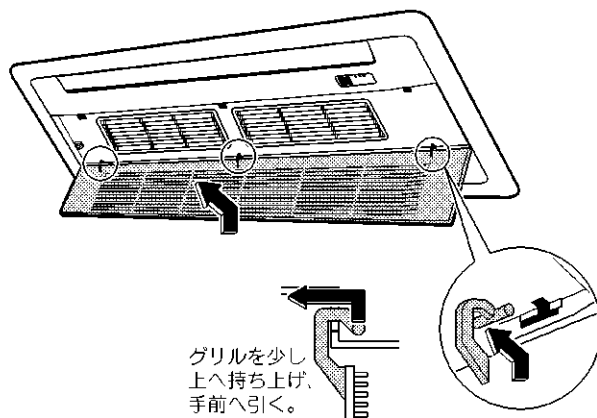

吸込グリルの取付け

1 吸込グリルを取り付ける。

- 吸込グリルの引っかけ部(3カ所)をパネルの穴(3カ所)に差し込みます。

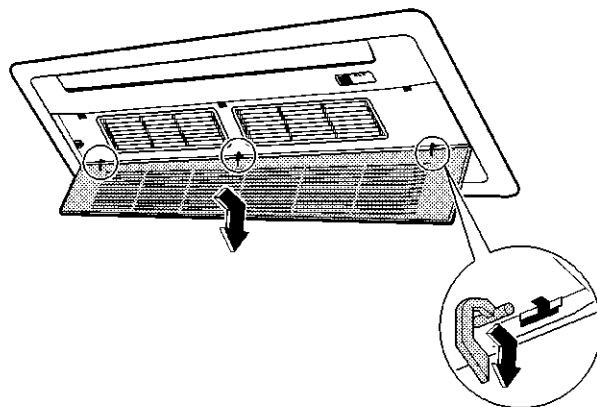

2 吸込グリルを閉じる。▶21ページ

点検

■室外ユニットの据付台などが腐ったり、さびたりしていませんか。

落下のおそれがあります。

お買い上げの販売店またはダイキンお客様ご相談窓口にご相談ください。

■室内、室外ユニットの吸入口、吹出口がふさがれていませんか。

障害物があれば、運転を停止し、ブレーカーを切ってから障害物を取り除いてください。

■冷房・ドライ運転を行っているとき、ドレンホースから正しく排水されていますか。

排水されていないと、室内ユニットから水がもれるおそれがあります。

この場合は運転を停止し、ダイキンお客様ご相談窓口にご相談ください。

■アース線が外れたり、途中で断線していませんか。

不完全な場合は、感電の原因になることがあります。

ダイキンお客様ご相談窓口にご相談ください。

長期間使わないとき

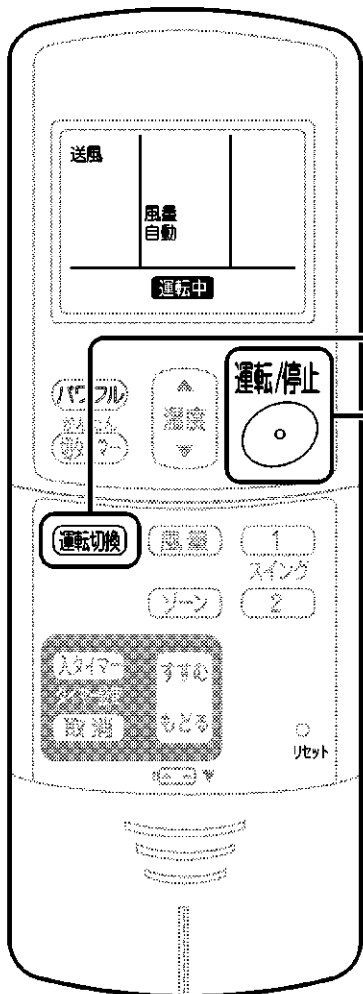

①冷房シーズン後は、晴れた日に半日ほど送風運転をして、内部をよく乾燥させる。

■送風運転のしかた

1 **運転/停止** を押し「送風」を選ぶ。

2 **運転/停止** を押す。

②運転停止後、エアコン専用のブレーカーを切る。

③エアフィルターを掃除して、もとどおりに取り付ける。

④リモコンの電池を取り出す。

故障かな？

故障ではありません

次のような症状はそれぞれ理由があります。
故障ではありませんのでそのままご使用ください。

こんなとき

すぐに運転しない

- 運転を停止してすぐに再運転したとき
- 運転モードを変更したとき

- ドライ・冷房運転をしたとき

暖房運転のときすぐに風が出ない

ドライ運転しているのにしつとが下がらない

音がする

暖房運転中に運転が止まり、水の流れるような音がする

室外ユニットから水や湯気が出る

故障ではありません

- エアコンを保護するためです。
約3分間お待ちください。

- 「風量自動」にすると、室内ユニットの中にもったイヤなニオイを抑えてから、風を送り出す「ニオイないス」機能が働きます。約40秒お待ちください。

- エアコンを暖めています。
1～4分間お待ちください。

- 室内・屋外の周囲状況によってはご希望のしつとにならない場合があります。
設定温度を下げてください。

■運転中・停止中に「カチッ」という音

- 冷媒を制御する弁や、電気部品が作動する音です。

■水の流れるような音

- エアコン内部に冷媒が流れているためです。
- 冷房・ドライ運転時、エアコン内部にたまった水をポンプで排出する音です。

■「ブシュー」という音

- エアコン内部の冷媒の流れが切り換わる時の音です。

■「ピシッ」という音

- 温度変化でエアコンがわずかに伸び縮みするときの音です。

- 室外ユニットに付いた霜を取り除いています。
約3～8分間お待ちください。

■暖房運転のとき

- 室外ユニットに付いた霜を取り除き、水や湯気として出すためです。

■冷房運転などのとき

- 室外ユニットの冷えた配管に水滴が付き、滴下するためです。

こんなとき

室内ユニットから霧が出る

●冷房運転などのとき、お部屋の空気が冷風で冷やされて霧になるためです。

エアコンからイヤなニオイがする

●お部屋や家具などのニオイ、タバコのニオイなどを室内ユニットが吸い込んで吹き出すためです。
(室内ユニットの洗浄をおすすめします。ダイキンお客様ご相談窓口へご相談ください。)

運転停止中に室外ユニットのファンが回る

■運転を停止した直後

●製品保護のため約1分間は室外ユニットのファンが回ります。

運転が止まった
(運転ランプが点灯)

●電圧が急に大きく変動した場合、製品保護のため、停止することがあります。約3分後自動的に運転を再開します。

途中で運転が止まる
(入タイマー運転中)

●入タイマーを予約すると、その時間にリモコンの設定温度になるように、最長1時間前から運転を始めます。このあいだにリモコンを操作(運転/停止ボタンを除く)すると、停止するようになっています。リモコンで再度運転を行ってください。

リモコン信号を受信しない、
感度が悪い

表示が薄い、出ない

表示が勝手に変わる

●乾電池が消耗しており誤作動を起こしている可能性があります。すべての電池を同時に新しいアルカリ電池に交換してください。詳細については、“運転前の準備”をご参照ください。(▶8ページ)

故障ではありません

故障かな？

修理を依頼する前にもう一度お調べください

こんなとき

運転しない
(運転ランプが消えている)

- ブレーカーまたはヒューズが切れていませんか？
- 停電ではありませんか？
- リモコンの電池は入っていますか？
- タイマー予約のしかたが間違っていないですか？

よく冷えない・暖まらない

- エアフィルターが汚れていませんか？
- 室内ユニット、室外ユニットの吸込口、吹出口をふさいでいませんか？
- リモコンの設定温度は適切ですか？
- 窓や扉が開いていませんか？
- 風量調節、風向調節は適切ですか？
- 換気扇が回っていませんか？

途中で運転が止まる
(運転ランプが点滅)

- エアフィルターが汚れていませんか？
 - 室内ユニットや室外ユニットの吸込口、吹出口をふさいでいませんか？
- 運転を停止し、ブレーカーを切ってからエアフィルターを掃除する、または障害物を取り除き、リモコンで再度運転してください。
それでも運転ランプが点滅する場合は、お買い上げの販売店にご連絡ください。
ブレーカーを切ってください。

運転中、急に動きがおかしくなる

- 雷や無線などにより誤作動する場合があります。
ブレーカーでいったん電源を切り、リモコンで再度運転をしてください。

すぐに販売店へ

⚠ 警告

- 異常時（こげ臭いなど）は、運転を停止して、ブレーカーを切る。
異常のまま運転を続けると、故障や感電・火災などの原因になります。
お買い上げの販売店またはダイキンお客様ご相談窓口にご相談ください。
- エアコンの修理や改造は自分でしない。
不備があると感電・火災などの原因になります。
お買い上げの販売店またはダイキンお客様ご相談窓口にご相談ください。
- エアコンが冷えない（暖まらない）場合は、冷媒のもれが原因のひとつとして考えられますので、お買い上げの販売店にご相談ください。
冷媒の追加を伴う修理の場合は、修理の内容をサービスマンに確認してください。
エアコンに使用されている冷媒は安全です。冷媒は通常もれることはありませんが、万一、冷媒が室内にもれ、ファンヒーター、ストーブ、コンロなどの火気に触れると有害な生成物が発生する原因になります。

下記のような症状がでた場合にはすぐに販売店へご連絡ください

- 電源コードが異常に熱い、または傷んでいる
- 運転中に異常音がする
- 誤って異物や水を入れてしまった
- ブレーカーやヒューズ、漏電しゃ断器がたびたび切れる
- リモコンや本体のスイッチの操作が不確実
- こげ臭いニオイがする
- 室内ユニットから水がもれる

ブレーカーを切って販売店へご連絡ください。



■停電になったら

運転/停止

通電後  を押して運転を再開してください。

■雷がなりだしたら

落雷のおそれがあるときは、エアコン保護のため、運転を停止し、ブレーカーを切ってください。

保証とアフターサービス

必ずお読みください。

保証について

- 保証書（別添）は販売店で所定事項を記入してお渡ししますので、記載事項をお確かめのうえ、大切に保管してください。
- 保証期間はご購入日から1年間、ただし冷媒系統部分については5年間です。



<保証期間中>

保証書の規定にしたがって出張修理させていただきます。その際には、「保証書」をご提示ください。

<保証期間経過後>

修理すればご使用できる場合は、有料にて修理させていただきます。修理料金は、技術料+部品代+出張料などで構成されています。

修理を依頼されるとき

- 24ページ～27ページにしたがって調べていただき、なお異常があるときは、必ず運転を停止し、ブレーカーを切って、ご購入の販売店またはダイキンお客様ご相談窓口にご連絡ください。

ご連絡いただきたい内容

1. 品名 ルームエアコン
 2. 機種名
 3. お買い上げ年・月・日
 4. 異常内容（できるだけ具体的に）
 5. 電話番号・ご住所・お名前
 6. 室外ユニットの設置場所
- 保証書に記載してあります。

据付場所について

運転音にも配慮を

- 次のような場所をお選びください。
 - エアコンの重量に十分耐え、騒音や振動が増大しない場所。
 - 室外ユニットの吹出口からの風や運転音が隣家の迷惑にならない場所。

電気工事について

- 電源は必ずエアコン専用回路をご使用ください。

移設について

- 増改築・引越などで、製品を移設されたり、再据付けする場合は、ご購入の販売店またはダイキンお客様ご相談窓口にご相談ください。

室内・室外ユニット周辺の確認

- 右図の距離をあげないと、エアコンの能力が低下したり、テレビやラジオに雑音が入るおそれがあります。
- 火災警報器と室内ユニットの吹出口は1.5m以上の距離をあげてください。
 - 設置場所に余裕があれば、効率の良い運転のために、できるだけ広い寸法をお取りください。

補修用性能部品の保有期間について

- ルームエアコンの補修用性能部品の保有期間は製造打切り後10年です。
 - 「補修用性能部品」とは、その製品の機能を維持するために必要な部品のことです。

点検整備のおすすめ

- エアコンを数シーズン使用した場合は、室内ユニットの内部が汚れ、性能が低下する場合があります。また、ゴミやホコリがたまって、ニオイが発生したり、除湿水の排水経路をつまらせ、室内ユニットからの水もれの原因になることがあります。通常のお手入れとは別に点検整備をおすすめします。点検整備はご購入の販売店にご相談ください。なお、この場合は実費が必要となります。

エアコン内部の洗浄について

- 市販のエアコン洗浄剤をご使用されますと、場合によっては熱交換器や機械内部の樹脂に悪影響をあたえ、最悪の場合水もれなどの不具合が発生するおそれがあります。熱交換器の洗浄についてはご購入の販売店またはダイキンお客様ご相談窓口にご相談ください。

- 調理室など油煙の多いところ、または可燃性ガス・腐食性ガスや金属製のホコリのある場所では設置を避けてください。
- 新築物件やリフォーム後の入居時、または床面のワックスがけ時には、エアコンの運転を避けてください。エアコンを運転する前に、換気を十分に行ってください。ワックスなどの成分がエアコン内部に付着し、水もれの原因になります。
- 積雪や植木鉢などで、吸込口や吹出口をふさがないでください。
- 次の場所へ据付けされる場合は、販売店にご相談ください。
 - 油・蒸気・油煙の発生するところ。
 - 海浜地区など塩分の多いところ。
 - 温泉地など硫化ガスの発生するところ。
 - 積雪により、室外ユニットがふさがれてしまうところ。室外ユニットからの排水は水はけのよいところにしてください。

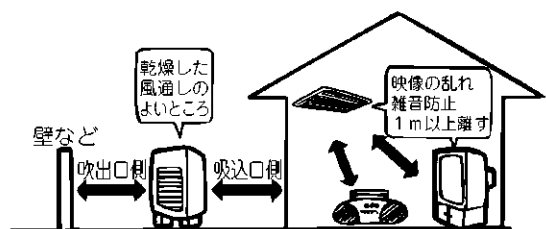

お客様ご相談窓口

商品に関する修理・消耗部品のご用命や取扱いのご相談など
 すべてのお問い合わせは **ダイキンコンタクトセンター** へご連絡ください。
 電話番号をよくお確かめのうえ、おかけ間違いのないようにお願いします。

ダイキンコンタクトセンター
 (お客様総合窓口)

 **0120-88-1081** (全国共通フリーダイヤル)
 FAXでのお問い合わせは **0120-07-0881** (FAX専用フリーダイヤル)
<http://www.daikincc.com> (ご相談対応ホームページ)

営業時間：24時間365日対応いたします。
対応業務：商品に関するすべてのご相談・お問い合わせをお受けいたします。
 (空調機の修理、メンテナンス、取扱い、機種選定および別売品・消耗品・補用部品の販売など)

◆ダイキン工業サービス拠点所在地一覧

●SSはサービスステーションの略です。

北海道・東北地区

札幌SS 〒065-0016 札幌市東区北16条東19
 仙台SS 〒984-0032 仙台市若林区荒井字堀口15-5

関東・甲信越地区

城南SS 〒143-0015 大田区大森西3-29-7
 世田谷SS 〒154-0024 世田谷区三軒茶屋1-5-19
 江東SS 〒135-0016 江東区東陽5-29-3第2東陽ビル1F
 葛飾SS 〒124-0013 葛飾区東立石1-19-2
 練馬SS 〒176-0012 練馬区豊玉北4-23-10
 多摩SS 〒183-0055 府中市府中町2-21-4
 千葉SS 〒260-0007 千葉市中央区祐光1-14-7
 松戸SS 〒270-2253 松戸市日暮3-17-2
 横浜SS 〒225-0014 横浜市青葉区荏田西1-6-5
 戸塚SS 〒244-0806 横浜市戸塚区上品濃14-2
 厚木SS 〒243-0032 厚木市恩名4-5-87
 つくばSS 〒305-0841 つくば市御幸が丘3
 宇都宮SS 〒321-0954 宇都宮市元今泉3-4-1
 高崎SS 〒370-0018 高崎市新保町64-1
 草加SS 〒340-0013 草加市松江町2-15-1
 川越SS 〒350-1124 川越市新宿町1-4-6
 松本SS 〒390-0852 松本市大字島立1100-1
 新潟SS 〒950-0941 新潟市中央区女池4-17-33

北陸地区

北陸SS 〒921-8062 金沢市新保本3-59
 富山SS 〒939-8261 富山市萩原421-1
 福井SS 〒910-0842 福井市開発3-3402

東海地区

岐阜SS 〒500-8268 岐阜市西部菱野3-213-1
 名古屋SS 〒455-0006 名古屋市港区南十一番町4-3
 安城SS 〒446-0074 安城市井杭山町高見5-1
 津SS 〒514-0823 津市大字半田字池町569-1
 静岡SS 〒422-8036 静岡市駿河区敷地1-12-7

近畿地区

草津SS 〒525-0027 草津市野村1-1-6
 京都SS 〒601-8393 京都市南区吉祥院中河原里西町15
 堺SS 〒593-8326 堺市西区鳳西町1-69-2
 大阪SS 〒530-0034 大阪市北区錦町4-82
 阿倍野SS 〒530-0034 大阪市北区錦町4-82
 吹田SS 〒564-0044 吹田市南金田2-23-17
 枚方SS 〒572-0077 寝屋川市点野5-22-10
 神戸SS 〒651-0083 神戸市中央区浜辺通2-1-30 三宮国際ビル6F
 姫路SS 〒670-0974 姫路市飯田1-72
 奈良SS 〒630-8453 奈良市西九条町3-5-7

中国・四国地区

広島SS 〒732-0802 広島市南区大州5-9-7
 岡山SS 〒700-0976 岡山市辰巳20-110
 米子SS 〒683-0004 米子市上福原6-2-17
 福山SS 〒721-0973 福山市南蔵王町2-12-6
 徳島SS 〒770-0873 徳島市東沖洲1-17
 高松SS 〒761-8071 高松市伏石町2141-2
 松山SS 〒791-8016 松山市久万ノ台634-1

九州・沖縄地区

北九州SS 〒803-0801 北九州市小倉北区西港町3-4
 福岡SS 〒811-2207 粕屋郡志免町南里1-10-1
 鳥栖SS 〒841-0055 鳥栖市豊父町473-2
 長崎SS 〒850-0025 長崎市今博多町20-1
 熊本SS 〒862-0968 熊本市馬渡1-15-15
 大分SS 〒870-0921 大分市萩原4-16-21
 宮崎SS 〒880-0912 宮崎市大字赤江字飛江田701
 鹿児島SS 〒891-0115 鹿児島市東開町5-12
 那覇SS 〒901-0155 那覇市金城5-3-4

SS09㊸A

長期使用製品安全表示制度に基づく本体表示について

経年劣化による危害の発生が高まるおそれがあることを注意喚起するために電気用品安全法で義務付けられた以下の内容を室内ユニットに表示しています。

本体銘板【製造年】は西暦4桁で表示しています。

	<p>※【設計上の標準使用期間】 10年</p> <p>設計上の標準使用期間を超えてお使いいただいた場合は、経年劣化による発火・けが等の事故に至るおそれがあります。</p>
---	---

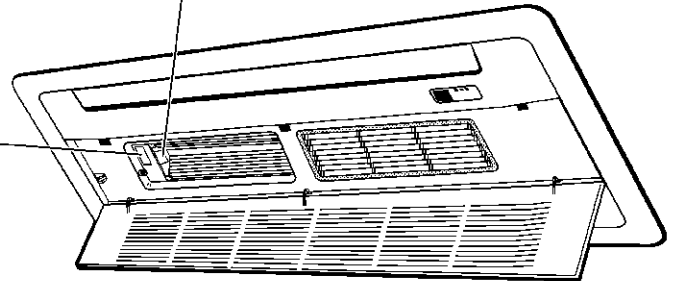

※設計上の標準使用期間とは

- 運転時間や温湿度など下記の標準的な使用条件に基づく経年劣化に対して、製造した年から安全上支障なく使用することができる標準的な期間です。
- 設計上の標準使用期間は、無償保証期間とは異なります。また、一般的な故障を保証するものではありません。
- 設置状況や環境、使用頻度が下記の条件と異なる場合、または、本来の使用目的以外でご使用された場合は、設計上の標準使用期間より短い期間で経年劣化による発火、けがなどの事故に至るおそれがあります。

■標準使用条件 ルームエアコンディショナの設計上の標準使用期間を設定するための標準使用条件による (JIS C 9921-3)

環境条件	電源電圧		製品の定格電源・電圧による	
	周波数		50 / 60Hz	
	冷房	室内温度	27℃ (乾球温度)	
		室内しつど	47% (湿球温度 19℃)	
		室外温度	35℃ (乾球温度)	
		室外しつど	40% (湿球温度 24℃)	
	暖房	室内温度	20℃ (乾球温度)	
		室内しつど	59% (湿球温度 15℃)	
		室外温度	7℃ (乾球温度)	
		室外しつど	87% (湿球温度 6℃)	
設置条件		製品の据付説明書による標準設置		
負荷条件	住宅		木造平屋、南向き和室、居間	
	部屋の広さ		機種能力に見合った広さの部屋 (畳数)	
想定時間	1年間の使用日数	東京モデル	冷房 6月2日から9月21日までの112日間	
			暖房 10月28日から4月14日までの169日間	
	1日の使用時間	冷房 9時間/日 暖房 7時間/日		
1年間の使用時間		冷房: 1,008時間/年 暖房: 1,183時間/年		

仕様

機種	項目	種類	電 源 相/V	冷房						暖房						冷暖房平均エネルギー消費効率	通年エネルギー消費効率	外形寸法(高さ×幅×奥行) (mm)	質量 (kg)	付属品																							
				能力 (kW)	消費電力 (W)	エネルギー消費効率	運転電流 (A)	運転音 (dB)	面積の めやす(m ²)		能力 (kW)	消費電力 (W)	エネルギー消費効率	運転電流 (A)	運転音 (dB)						面積の めやす(m ²)																						
									鉄筋 パート 外向き 居室	木造 南向き 和室											鉄筋 パート 外向き 居室	木造 南向き 和室																					
S40KGV	内 F40KGV	冷房・暖房兼用セパレート形(インバーター) 単/200 室外電源		4.0	1010	3.96	5.5	37	28	18	5.6	1390	4.03	7.4	40	25	20	4.00	4.6	16	取扱説明書(1)、保証書(1)、リモコン(1)、リモコンホルダー(1)、リモコンホルダー取付ネジ(2)、単4乾電池(2)、光触媒空清フィルター(2)																						
	外 R40KGV																					48	49	36																			
S50KGV	内 F50KGV																					冷房・暖房兼用セパレート形(インバーター) 単/200 室外電源		5.0	1720	2.91	9.1	39	34	23	6.3	1690	3.73	8.9	41	29	23	3.32	4.2	16	取扱説明書(1)、保証書(1)、リモコン(1)、リモコンホルダー(1)、リモコンホルダー取付ネジ(2)、単4乾電池(2)、光触媒空清フィルター(2)		
	外 R50KGV																																									48	49

- 冷房・暖房運転特性は日本工業規格(JIS C9612)に基づいた数値です。
- この仕様数値は50Hz・60Hz共通です。
- 停止のときもマイコンを働かせるため、約7ワットの電力を消費します。
(屋外温度が約10℃以下のとき、自動的に圧縮機を暖めるため、さらに約25ワットの電力を消費します。)
- 本機の能力・消費電力は性能が安定した後の数値を示しています。
- 製品改良のため仕様の一部を予告なしに変更することがあります。

じょうずな使いかた

もっとやさしく、
より快適に

省エネ……ちょっとした工夫で節電を

窓にはカーテンを

カーテンやブラインドを利用すると、夏は直射日光をさえぎり、電気代は約5%お得です。冬は熱を逃がさないで節電につながります。

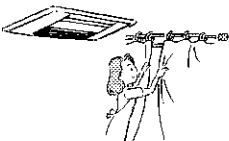

エアフィルターの掃除はこまめに

フィルターが汚れると、スムーズに風を送れなくなるため、電気代が約5~10%上がり、悪臭や故障の原因にもなります。



1.5ヵ月に一度はお掃除を。

▶19~21ページ

節電のポイントは2℃の差

設定しようと思う温度よりも暖房時は2℃低め、冷房時は2℃高めにするると約10~20%の電気代が節約できます。

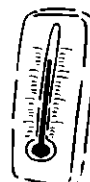

フロンについて



家庭用エアコンには最大でCO₂ (温暖化ガス) 3,600 kg (マルチシステムの場合は 10,500 kg) に相当するフロン類が封入されています。地球温暖化防止のため、移設・修理・廃棄等に当たってはフロン類の回収が必要です。

この表示は家庭用エアコンに温暖化ガス(フロン類)が封入されていることを、ご認識いただくための表示です。エアコンの取り外し時はフロン類の回収が必要です。



特定化学物質の含有状況表示ウェブサイト
<http://www.daikin.co.jp/csr/env/j-moss.html>



長年ご使用になるエアコンの点検は定期的にご使用中止

愛情点検



このような症状はありませんか？

- 電源コードが異常に熱い。
- こげ臭いニオイがする。
- ブレーカーがひんぱんに落ちる。
- 置台や吊り下げなどの取付部品が腐食していたり、取付けがゆるんでいる。
- 室内ユニットから水がもれる。
- その他の異常や故障がある。

ご使用中止

故障や事故防止のため、ブレーカーを切ったから、必ずお買い上げの販売店に点検・修理をご相談ください。

ルームエアコンの補修用性能部品の保有期間は製造打ち切り後 10年です。

ダイキン工業株式会社

本社 〒530-8323 大阪市北区中崎西二丁目4番12号 梅田センタービル
東京支社 〒108-0075 東京都港区港南二丁目18番1号 JR品川イーストビル

二次元バーコードは製造用コードです。

この取扱説明書は再生紙を使用しています。



お客様メモ

ご購入店名

TEL

据付年月日

年

月

日

3P229895-1C M08B010C(0911) HT