



ルームエアコン 取扱説明書

天井埋込カセット形
シングルフロータイプ

機種名(総称名)

エス アールシーアールファイ

S28RCRV

S36RCRV

S40RCRV

S50RCRV

S56RCRV

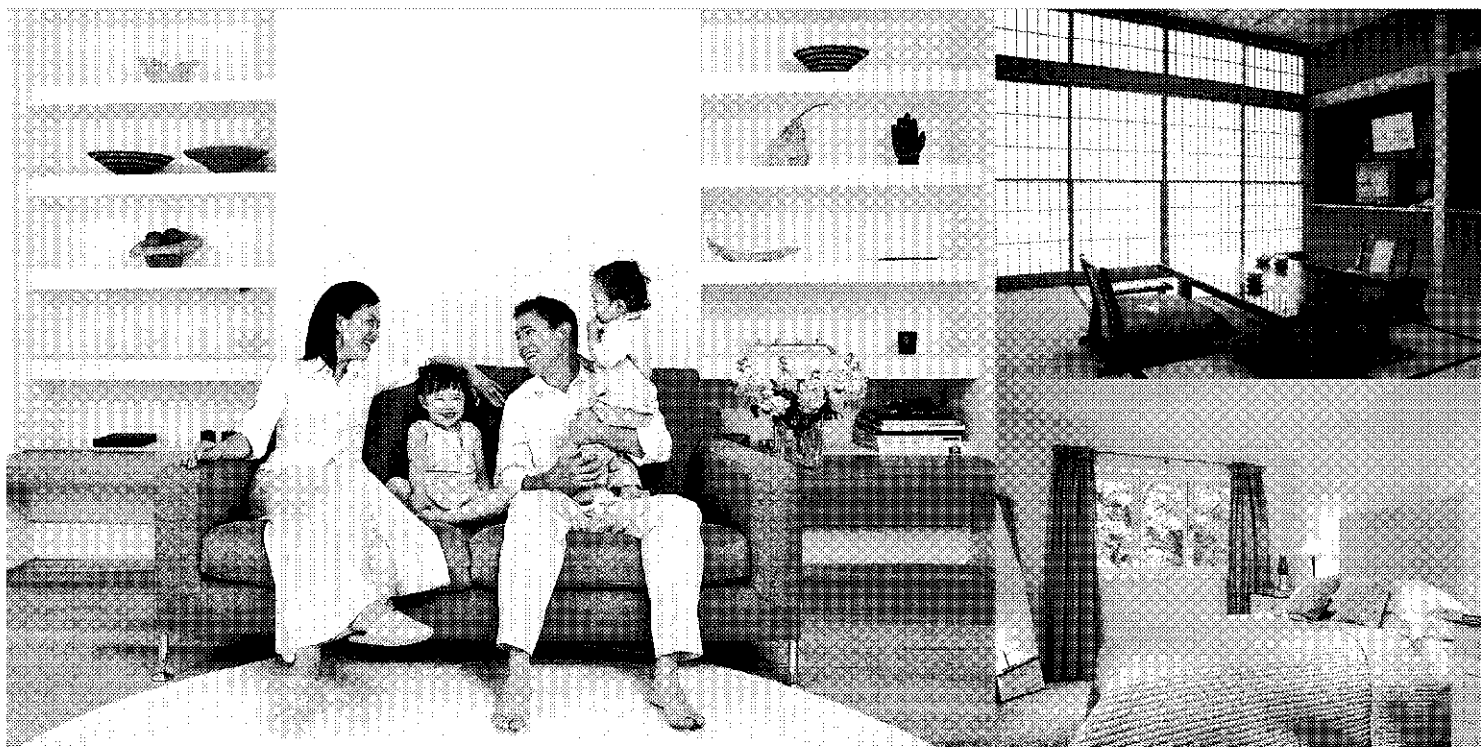

- このたびはルームエアコンをお買い上げいただき、まことにありがとうございます。
- この取扱説明書をよくお読みのうえ、正しく安全にご使用ください。
ご使用前に「安全上のご注意」を必ずお読みください。
- 保証書は必ずお買い上げ日、販売店名などの記入を確かめて、大切に保管してください。

上手にご使用いただくために

吹出口付近に
大きな家具を置かない

- エアコンが室内温度を誤認識し冷えない、暖まらない原因になります。

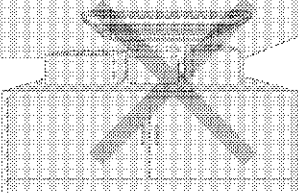

エアフィルターはいつもキレイに

- 汚れていると、能力が低下します。定期的にエアフィルターのお手入れをしてください。



窓にはブラインドやカーテンを

- 直射日光やすきま風を防ぎ、冷房・暖房効果を高めます。

長期間使用しないときは
電源オフ

- エアコンは運転しないときでも、電力を消費します。シーズンオフなど、長期間使用しないときはブレーカーを切ってください。

58

温度設定は適切に

- 適切な温度設定は節電につながります。

<おすすめ設定温度>
冷房時…26℃～28℃
暖房時…20℃～22℃



消し忘れ防止に
タイマー運転を

- エアコンの消し忘れは電気代のムダになります。タイマーを活用して、必要な時間だけ運転しましょう。

59

室外ユニットの
まわりに物を置かない

- 吹出口を物でふさぐと能力が低下し、電気代のムダになります。

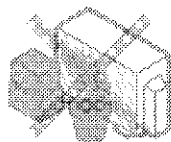

もくじ

はじめに

- ▶ 上手にご使用
いただくために …… 2
- ▶ 安全上のご注意 …… 4
- ▶ 各部の名前と働き …… 6
- ▶ 運転前の準備 …… 12

基本の使いかた

- ▶ 運転のしかた …… 14
- ▶ おまかせ運転 …… 15
- ▶ 冷房・除湿冷房・
除湿運転 …… 16
- ▶ 暖房・加湿暖房・
加湿運転 …… 18
- ▶ 風量調節 …… 20
- ▶ 風向調節 …… 21

便利な機能 かんたん操作

- ▶ 切タイマー …… 22
- ▶ 時刻タイマー …… 23
- ▶ パワフル運転 …… 25
- ▶ お知らせ …… 26
 - ・ナビ表示
 - ・情報表示
 - ・表示一覧
- ▶ 設定確認 …… 29

便利な機能 メニュー操作(1)

- ▶ メニュー操作のしかた …… 30
- ▶ メニュー機能一覧 …… 31
- ▶ ワイド気流 …… 32
- ▶ 快眠コース …… 33
 - ・冷房快眠
 - ・除湿冷房快眠
 - ・暖房快眠
 - ・加湿暖房快眠
- ▶ 換気・空清運転 …… 35
 - ・換気強め
 - ・換気自動
 - ・空清

便利な機能 メニュー操作(2)

- ▶ ランドリー運転 …… 36
- ▶ るすばん換気運転 …… 37
- ▶ けつろ防止運転 …… 38
- ▶ 内部クリーン運転 …… 39
- ▶ 換気連動設定 …… 40
- ▶ パワーセレクト …… 41

便利な機能 メニュー操作(3)

- ▶ 自動内部クリーン …… 42
- ▶ ドライキープ …… 43
- ▶ 消費電力表示 …… 44
- ▶ マルチモニター表示 …… 44
- ▶ 音量 …… 45
- ▶ ナビ設定 …… 45
- ▶ コントラスト …… 46
- ▶ チャイルドロック …… 47
- ▶ 24時間(連続)換気 …… 48

お手入れのしかた

- ▶ 標準パネル …… 49
 - ・各部品のお手入れ
 - ・フィルター部の取外し/取付け
 - ・光触媒空清フィルターの交換
 - ・吸込グリルの取外し/取付け
- ▶ フラットパネル …… 53

困ったときは？

運転ランプが点滅するときは …… 54

よくあるご質問 …… 55

故障かなにかと思ったら …… 57

- ▶ 保証とアフターサービス …… 61
 - ・お客様ご相談窓口

製品について

- ▶ 長期使用製品安全表示制度に
基づく本体表示について …… 62
- ▶ 仕様 …… 63

必ずお守り
ください

安全上のご注意

この取扱説明書および商品には、安全にご使用いただくために、いろいろな表示をしています。内容(表示・図記号)をよく理解してから本文をお読みになり、記載事項をお守りください。

■「表示」を無視して、誤った取扱いをすることによって生じる内容を、次のように区分しています。



警告

「死亡や重傷を負うおそれがある内容」を示しています。



注意

「けがや財産に損害を受けるおそれがある内容」を示しています。

■お守りいただく内容の種類を、「図記号」で区分して説明しています。



「してはいけないこと」を表しています。



「しなければならないこと」を表しています。

火災や感電、
大けがを防ぐために
お守りください。



警告

電源は



禁止

■ぬれた手で電源の「入」「切」や操作はしない。
(感電の原因)

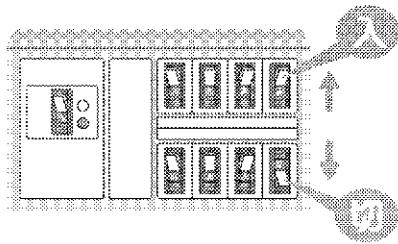

■途中で接続したり、延長コードの使用、
タコ足配線をしない。
(感電や発熱、火災の原因)

■破損させたり、加工したり、傷んだまま、
束ねたままでの使用はしない。
(感電や火災の原因)

異常・故障時には直ちに使用を中止する



必ず実施

異常・故障例

- 電源コードが異常に熱い。
- こげ臭いニオイがする。
- ブレードがひんばんに落ちる。
- 室内ユニットから水が漏れる。

(異常のまま運転を続けると故障や感電、
発煙、火災などの原因)

すぐに運転を停止し、ブレードを切ってお買い
上げの販売店またはお客様ご相談窓口にご相談く
ださい。

お手入れ時は



禁止

■お客様自身で、工具を使った分解掃除や、
改造、内部の洗浄はしない。
(水漏れや破損、故障、発煙、発火の原因)

ご使用時は



禁止

- 吸込口や吹出口に指や棒などを入れない。
(ファンが高速で回転しているため、けがの原因)
- 長時間冷風を体に直接あてない、冷やし過ぎない。
(体調を崩す原因)
特にお子様や高齢者にはご注意ください。
- 可燃性のもの(ヘアスプレーや殺虫剤など)は
本体の近くで使用しない。
(感電や引火の原因)
- 腐食性ガスや金属製のホコリのある場所では
使用しない。
(引火や本体への吸引による発火や発煙の原因)

据付け・移設・修理時は



禁止

■室外ユニットに表示の冷媒
(R32)以外は使用しない。
(故障や破裂、けがなどの原因)



■お客様自身でエアコンの据付けや移動、
修理、再設置はしない。
(感電や火災、けがなどの原因)
必ずお買い上げの販売店または専門業者に依頼してください。



必ず実施

- アースや漏電遮断器が設置されていること
を確認する。
(感電や火災などの原因)
- 必ずエアコン専用のブレードを使う。
(他の機器と併用すると、発熱による火災の原因)
- 冷えない、暖まらない場合は、冷媒漏れが原因の一つ
と考えられるので、お買い上げの販売店に相談する。
冷媒追加を伴う修理の場合は、冷媒漏れがない
ことをサービスマンに確認してください。
(冷媒は安全で、通常は漏れませんが、万一室内
に漏れ、ファンヒーターやコンロなどの火気に
触れると、有害な生成物発生の原因となります)
- 可燃性ガスの漏れるおそれのある場所に
設置されていないか確認する。
(万一ガスが漏れると、発火の原因)
- ドレンホースが確実に排水するように
配管されているか確認する。
(不確実な場合、家財などをぬらす原因)

漏電やけがを防ぎ、家財などを
守るためにお守りください。

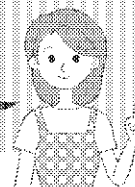

⚠️ 注意

室内ユニットは



■動植物に直接風をあてない。
(動植物に悪影響を及ぼす原因)

禁止

■精密機器や食品、美術品の保存、動植物の飼育や栽培などに使わない。
(品質低下などの原因)

■ユニットの下に、他の電気製品や家財などを置かない。
(水滴が落ちて、汚損や故障の原因)



必ず実施

■燃烧器具と一緒に運転するときは、こまめに換気する。
(酸素不足による頭痛などの原因)

■燃烧器具は、風が直接あたらない場所を使用する。
(不完全燃焼の原因)

リモコンは



禁止

■乳幼児の手の届くところにリモコンを置かない。
(誤操作による体調悪化や電池誤飲の原因)

■乾電池は、+-を逆に入れない。
(ショートや発火、液漏れの原因)

お手入れ時は



禁止

■不安定な台に乗らない。
(転倒など、けがの原因)

■室内ユニットのアルミ部分に触らない。
(手を切る原因)

■エアコンを水洗いしたり、花瓶など水の入った容器を載せたりしない。
(感電や発火の原因)



必ず実施

■必ず運転を停止し、ブレーカーを切る。
(ファンが高速で回転しているため、けがの原因)

室外ユニットは



禁止

■ユニットのアルミ部分に触らない。
(手を切る原因)

■ユニットの上に乗ったり、物を載せたりしない。
(ベランダなどの高い場所に設置の場合、転落の原因)

■据付台が破損したまま、放置しない。
(落下につながり、けがなどの原因)



必ず実施

■室外ユニットの周辺に、物を置いたり、落ち葉がたまらないようにする。
(虫などが侵入し、故障や発火、発煙の原因)

室内・室外ユニット周辺の確認

■図の距離をあげないと、エアコンの能力が低下したり、テレビやラジオに雑音が入るおそれがあります。

●設置場所に余裕があれば、効率の良い運転のために、できるだけ広い寸法をお取りください。

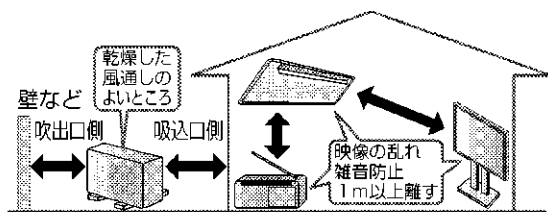

■火災警報器と室内ユニットの吹出口は1.5m以上の距離をあげてください。

■加湿器などを近くでご使用になるときはご注意ください。加湿の種類によっては水道水に含まれるカルシウムやマグネシウムなどの化合物が水と一緒に放出される場合があります。蒸発すると白い粉になります。このような水分がエアコン内部に入ると汚れの原因になります。

■調理室など油煙の多いところでのご使用は避けてください。水漏れの原因になります。

■床面などにワックスを塗布するときは、運転をしないでください。(エアコン内部にワックスの成分が付着し、水漏れの原因となります。)ワックス塗布後は十分換気を行ってから運転してください。

各部の名前と働き

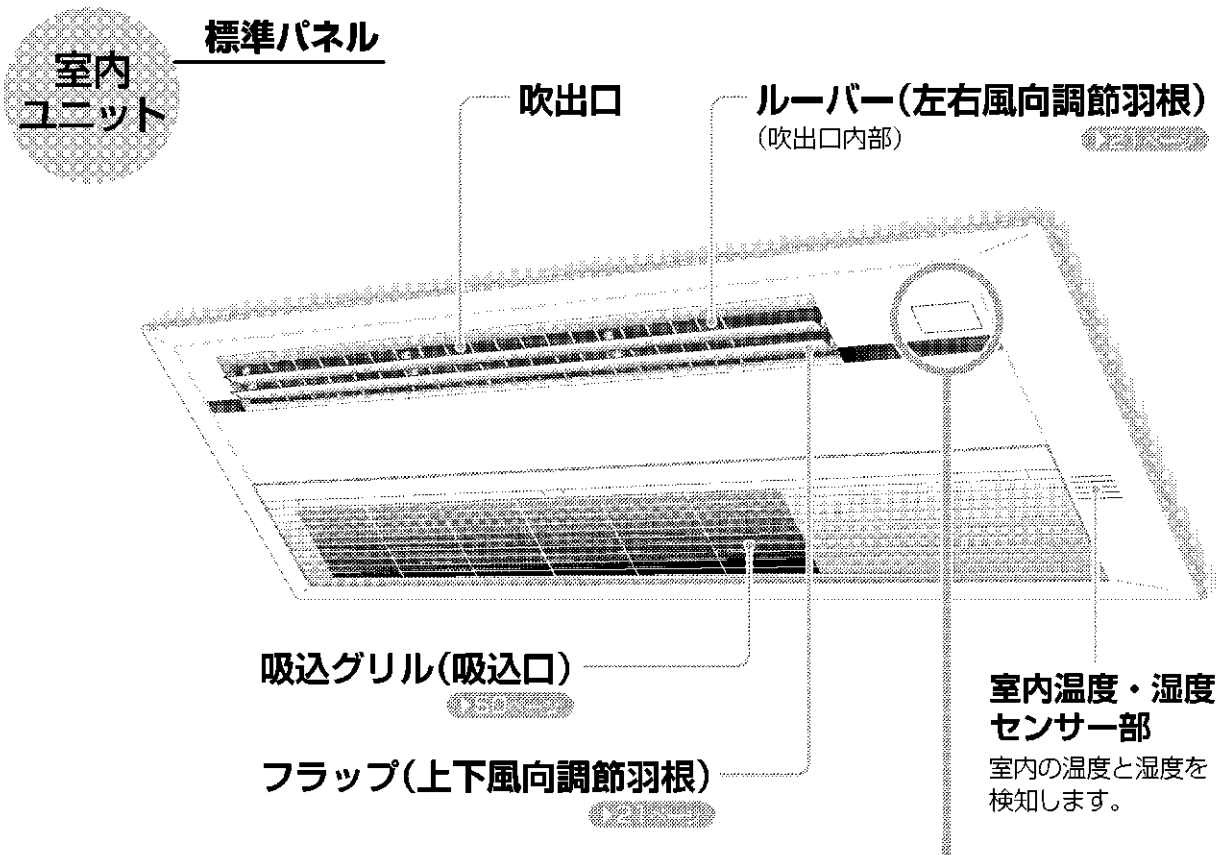

本体表示部

送受信部

リモコンからの信号を受けたり、リモコンへ信号を送ります。

- 信号を受けると、受信音と同時に運転ランプが点滅し、受信を確認できます。

- 運転開始…ピピッ
- 設定変更…ピッ
- 運転停止…ピー

パワーセレクト「入」のときは、運転ランプとタイマーランプが点滅します。

応急運転スイッチ



つまようじなどの先の細いもので応急運転スイッチを押す。

- 押すと運転モードは「おまかせ」、風量は「自動」で運転します。もう一度押すと停止します。
- リモコンが見つからないときなどにご使用ください。



運転ランプ(マルチモニターランプ)※

- 運転モードによってランプの色が変わります。
 - 暖房……………赤色
 - 冷房……………青色
 - 加湿、加湿暖房…橙色
 - 除湿、除湿冷房…緑色
 - 換気・空清……………白色
- エアコンと換気を同時に運転しているときは、ランプの色が変わります。冷房、暖房などの運転時、最初の2秒間のみ白色が点灯します。



タイマーランプ(橙色)※



内部クリーンランプ(緑色)※

※パワーセレクト「入」のときは、表示ランプが暗くなります。

吸込グリルを
開けたとき

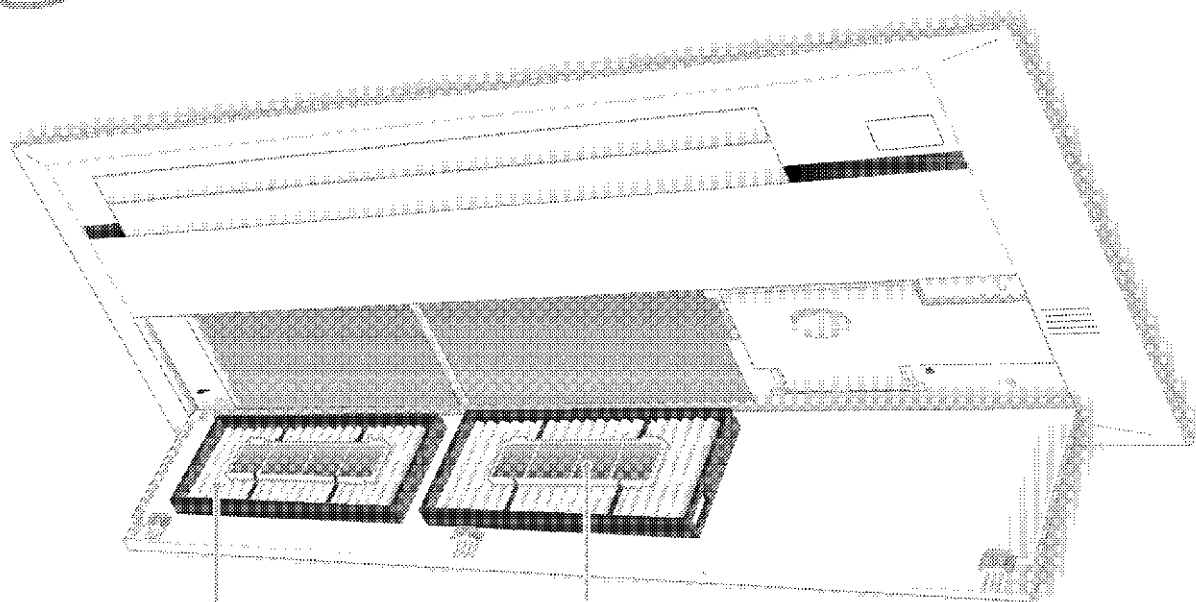

エアフィルター

光触媒空清フィルター

エアフィルターに取り付けます。

室外
ユニット

加湿ユニット吹出口
(前面)

加湿ユニット

吸込口
(側面・背面)

吹出口

ドレン排水口

暖房・加湿暖房運転時、室外ユニットから
出た水を排出します。(底面後方)

加湿ユニット吸込口
(前面・背面)

屋外温度センサー部
屋外の温度を検知します。
(背面)

機種名

冷媒配管、連絡電線、
加湿ホース

ドレンホース

冷房・除湿冷房・除湿運転時、
室内ユニットから出た水を
排出します。

アース端子
(内部)

各部の名前と働き

室内ユニット

フラットパネル

詳細はフラットパネルに付属の取扱説明書をご覧ください。

室内温度・湿度センサー部

室内の温度と湿度を検知します。

ルーバー(左右風向調節羽根)

(吹出口内部)

吹出口

昇降パネル

フラップ(上下風向調節羽根)

本体表示部

送受信部

リモコンからの信号を受けたり、リモコンへ信号を送ります。

- 信号を受けると、受信音と同時に運転ランプが点滅し、受信を確認できます。

- ・運転開始…ピピッ
- ・設定変更…ピッ
- ・運転停止…ピー

パワーセレクト「入」のときは、運転ランプとタイマーランプが点滅します。

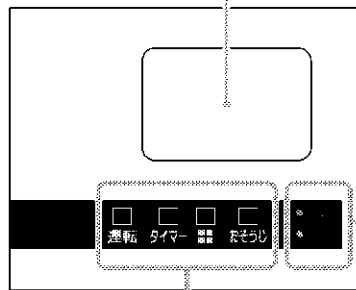

運転ランプ※ (マルチモニターランプ)

- 運転モードによってランプの色が変わります。

- ・暖房……………赤色
- ・冷房……………青色
- ・加湿、加湿暖房…橙色
- ・除湿、除湿冷房…緑色
- ・換気・空清……………白色

- エアコンと換気を同時に運転しているときは、ランプの色が変わります。冷房、暖房などの運転時、最初の2秒間のみ白色が点灯します。

※パワーセレクト「入」のときは、表示ランプが暗くなります。

タイマーランプ(橙色)※

内部クリーンランプ(緑色)※

点滅している場合は、フラットパネルに付属の取扱説明書をご覧ください。

おそうじランプ※

フラットパネルに付属の取扱説明書をご覧ください。

応急運転スイッチ



つまようじなどの先の細いもので応急運転スイッチを押す。

- 押すと運転モードは「おまかせ」、風量は「自動」で運転します。もう一度押すと停止します。

- リモコンが見つからないときなどにご使用ください。

応急昇降スイッチ

フラットパネルに付属の取扱説明書をご覧ください。

昇降パネルを
下降させたとき

銀除菌・アレル除去
フィルター(灰色)

光触媒空清フィルター
(黒色)

ワイヤー

エアフィルター(灰色)

ダストブラシ

ダストボックス

昇降パネル

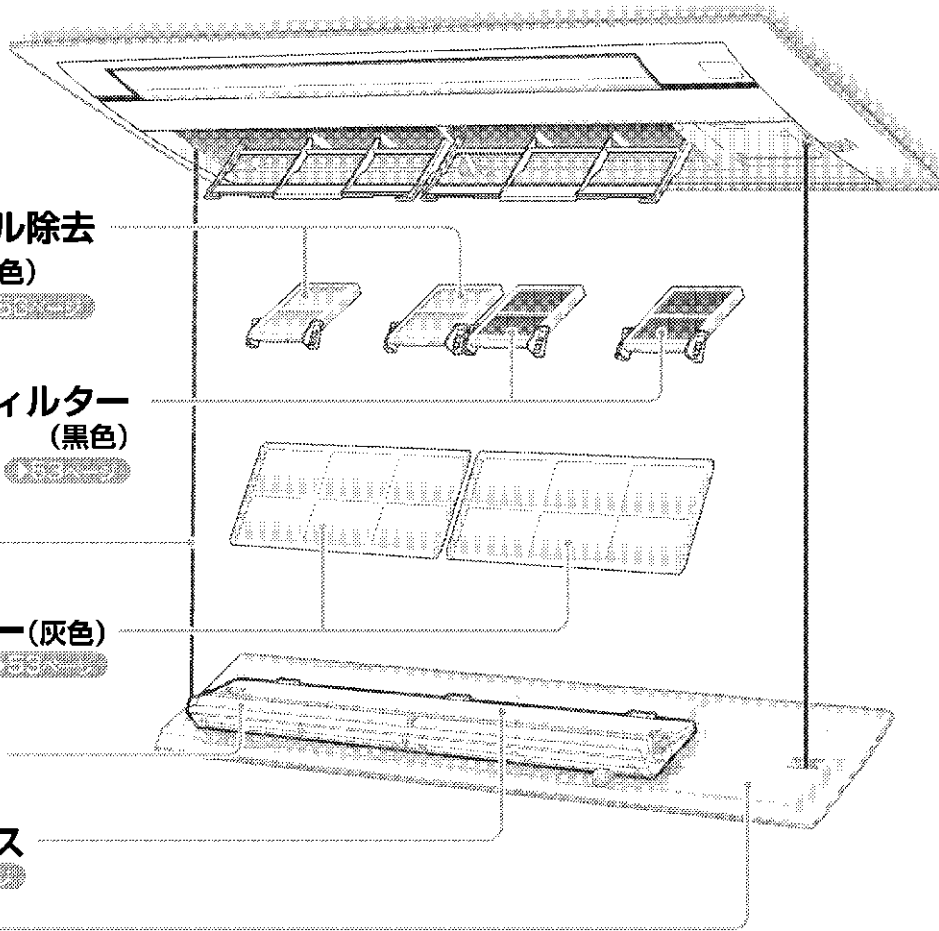

室外 ユニット

加湿ユニット吹出口
(前面)

加湿ユニット

吸込口
(側面・背面)

吹出口

ドレン排水口

暖房・加湿暖房運転時、室外ユニットから
出た水を排出します。(底面後方)

加湿ユニット吸込口
(前面・背面)

屋外温度センサー部
屋外の温度を検知します。
(背面)

機種名

冷媒配管、連絡電線、
加湿ホース

ドレンホース

冷房・除湿冷房・除湿運転時、
室内ユニットから出た水を
排出します。

アース端子
(内部)

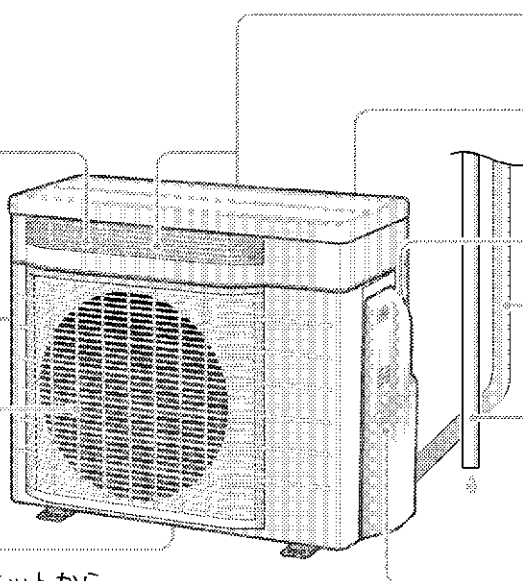

各部の名前と働き

リモコン

カバーを
開けた
状態

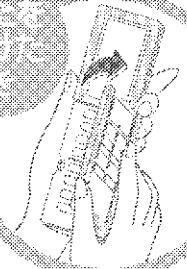

運転/停止

運転/停止ボタン

押すと運転。
もう一度押すと停止します。

切タイマー

切タイマーボタン

運転が停止するまでの時間を設定
します。

おまかせ

おまかせボタン

室内・屋外温度に応じて、自動で
選択した最適な運転モード、
設定温度・湿度で運転を行います。

温度

温度ボタン

温度を調節します。

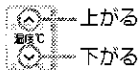

パワフル

パワフルボタン

冷房、暖房の風量を
パワーアップして運転します。

しつど

しつどボタン

湿度を調節します。

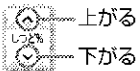

お知らせ

お知らせボタン

室内の状況をお知らせし、
最適な運転を提案します。
温度・湿度・消費電力など
の情報もお知らせします。

メニュー操作ボタン



メニュー画面で項目を選択します。



メニュー画面を表示します。
また、操作を決定します。

戻る

一つ前の画面に戻ります。

終了/取消

メニュー操作を終了します。
また、タイマー設定、快眠
運転、ランドリー運転、るす
ばん換気運転、けつろ防止
運転を取り消します。

設定確認

設定確認 ボタン

現在の風量、風向、
換気レベル、タイマー設定
などを確認できます。

上下風向

上下風向 ボタン

上下の風向を調節します。

送受信部

室内ユニットへ信号を送信したり、
室内ユニットから信号を受信します。

表示部

運転状態を表示します。
(図は説明のため全部表示しています。)

保護シートは、使用時にはがしてください。

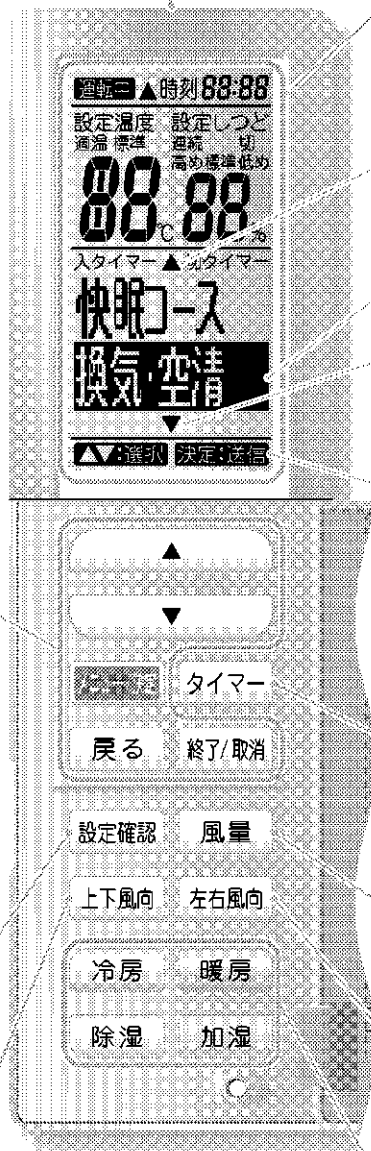

画面表示	内容
▲	上にもメニューがあります。
反転表示	選択されていることを表します。
▼	下にもメニューがあります。
▲▼:選択	▲▼でメニューや設定が選択できます。
決定:送信	決定:送信を押すと信号が送信されます。

タイマーボタン

時刻タイマーを設定します。

風量ボタン

風量を調節します。

左右風向ボタン

左右の風向を調節します。

ダイレクト運転ボタン

冷房・暖房・除湿・加湿運転を行います。

運転前の準備

リモコン

電池を入れる

- 1 電池カバーの  マークを指で軽く押さえ手前に引いて、持ち上げる。

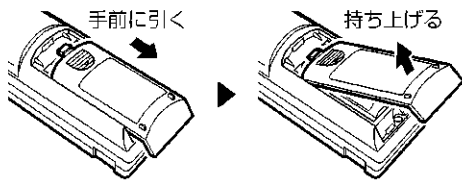

- 2 単3形アルカリ乾電池を2本入れる。

- 単3形アルカリ乾電池以外をご使用になると正常に動作しない場合があります。

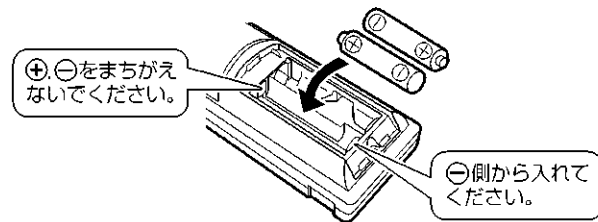

- 3 電池カバーを閉める。

- 表示部の時刻が点滅しますので、現在時刻を合わせてください。

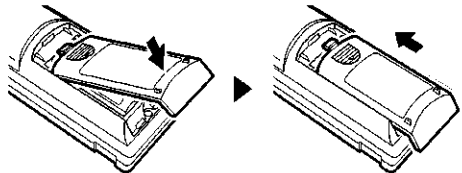

電池について



- 交換の目安は約1年ですが、リモコンの表示が薄くなり受信されにくくなりましたら、2本同時に新しい単3形アルカリ乾電池と交換してください。
- 付属の乾電池は、最初にご使用いただくために用意しているもので、1年に満たないうちに消耗することがあります。

現在時刻を合わせる

- 1  を押す。

- メニュー選択モードになります。

- 2  で **時計合せ** を選択し、 を押す。

- 3  で現在の時刻を合わせて、 を押す。

- 押すごとに1分ずつ変わり、長押しすると連続で変わります。
- 現在の時刻が設定されます。

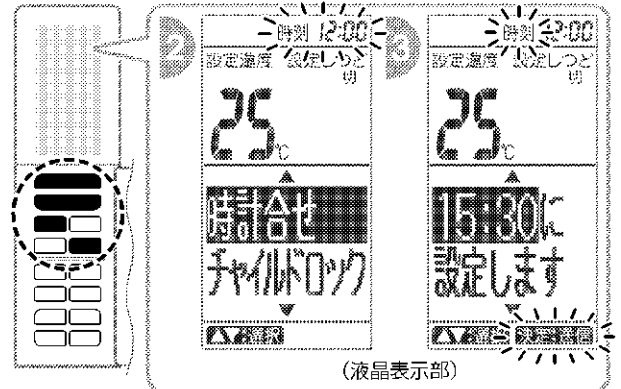

- 4  終了/取消 を押す。

- 時計合わせを終了します。

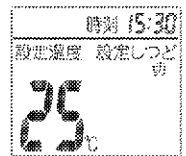

お知らせ

- タイマー設定、快眠運転、ランドリー運転、るすばん換気運転、けつろ防止運転中は時計合わせができません。
- 時計合わせをしていない(時刻12:00が点滅している)ときは、時刻タイマー設定、快眠運転が使用できません。

使いかた

- リモコン送受信部を室内ユニットの送受信部に向けてください。カーテンなど信号をさえぎるものがあると作動しないことがあります。
- 送受信できる距離は約5mです。
(角度、方向によって送受信距離は異なります。)

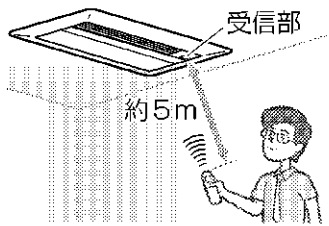

リモコンについて

- 落としたり、水でぬらしたりしないでください。
(リモコンが破損することがあります。)
- 汚れが気になるときはやわらかい布でからぶきしてください。

壁などに取り付ける場合

1 信号が受信される場所を選ぶ。

2 リモコンホルダーを
付属のネジで取り付ける。

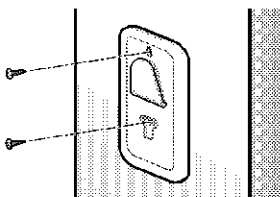

3 リモコンの背面の穴をリモコン
ホルダーの凸部に引っかける。

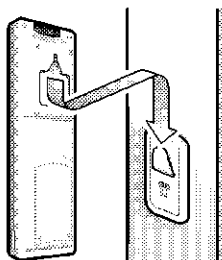

室内ユニット

フィルターを取り付ける

■標準パネルの場合

光触媒空清フィルターを取り付ける。

■フラットパネルの場合

銀除菌・アレル除去フィルターと
光触媒空清フィルターを取り付ける。

- 詳細はフラットパネルに付属の取扱説明書をご覧ください。

ブレーカーを入れる

- 自動で各部の動作チェックを行います。

付属品

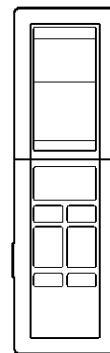

リモコン



リモコンホルダー



リモコンホルダー
取付ネジ
(2本)

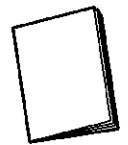

取扱説明書

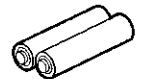

単3形アルカリ
乾電池
(2本)

■標準パネルの場合

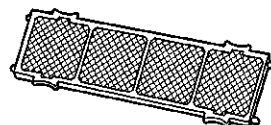

光触媒空清フィルター
(2枚)



保証書

■フラットパネルの場合

- 付属品についてはフラットパネルに付属の取扱説明書をご覧ください。

運転のしかた

リモコンに表示されている運転内容で運転を開始します。

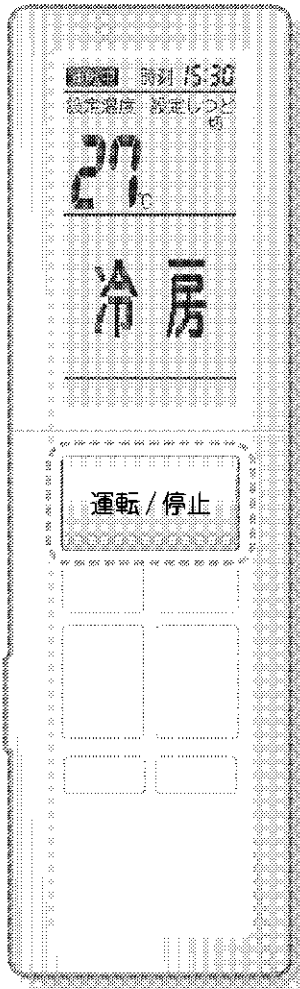

運転したいとき

運転/停止 を押す。

- 運転ランプが点灯します。(ランプの色は下記参照)

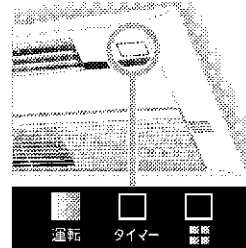

運転ランプ

- リモコンに電池を入れたときは、冷房停止、25°Cが表示されます。
- 運転モードは以下のページで変更できます。

ダイレクト運転 (冷房、除湿、暖房、加湿)	
おまかせ運転	
メニュー 換気・空清運転	

【運転ランプ】

- 冷房……………青色
- 除湿冷房、除湿……………緑色
- 暖房……………赤色
- 加湿暖房、加湿……………橙色
- 換気・空清……………白色
- おまかせ……………エアコンが選んだ運転モードの色



停止したいとき

運転/停止 をもう一度押す。

- 次回 **運転/停止** を押すと前回と同じ内容で運転します。

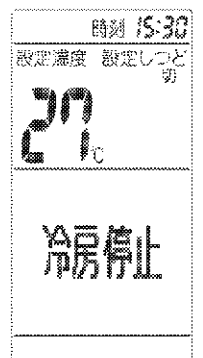

おまかせ運転

ワンタッチ操作で室内・屋外温度に応じた自動運転を行います。

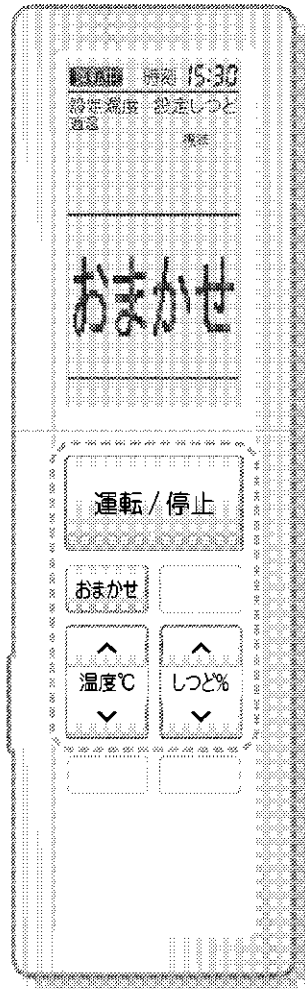

おまかせ運転

おまかせ を押す。

- 運転モードに応じた色で運転ランプが点灯します。
(ランプの色は下記参照)

運転ランプ

【運転ランプ】

- 除湿冷房……………青色
- 除湿……………緑色
- 加湿暖房……………橙色

おまかせ運転について

- おまかせ運転は、運転開始時の室内・屋外温度に応じて、自動で運転モード、設定温度・湿度を選びます。
- お好みに合わないときは運転モードを変えてください。[>>>15ページ](#)
- おまかせ以外の運転中に、**おまかせ** を押した場合
(例：除湿運転中) 現在運転中の色からスタートして、運転ランプの色が一周 除湿(緑)→橙→赤→青に点滅後、エアコンが選んだ運転モードの色が点灯します。
- おまかせ運転が選択した設定温度・湿度は **設定確認** で確認できます。[>>>15ページ](#)

温度・湿度を変えたいとき

	温度設定	湿度設定
おまかせ	適温+5℃ } 適温 } 適温-5℃	高め、標準、低め

適温…室内・屋外温度から決定した温度
 標準…運転モード、設定温度から決定した湿度
 高め…標準より5%高めの湿度
 低め…標準より5%低めの湿度

おまかせ運転の温度・湿度表示

(表示例)



標準より5%高めの湿度

適温より約3℃高めの温度

停止したいとき

運転/停止 を押す。

基本の使いかた

おまかせ運転

運転ランプ

温度・湿度

冷房・除湿冷房・除湿運転

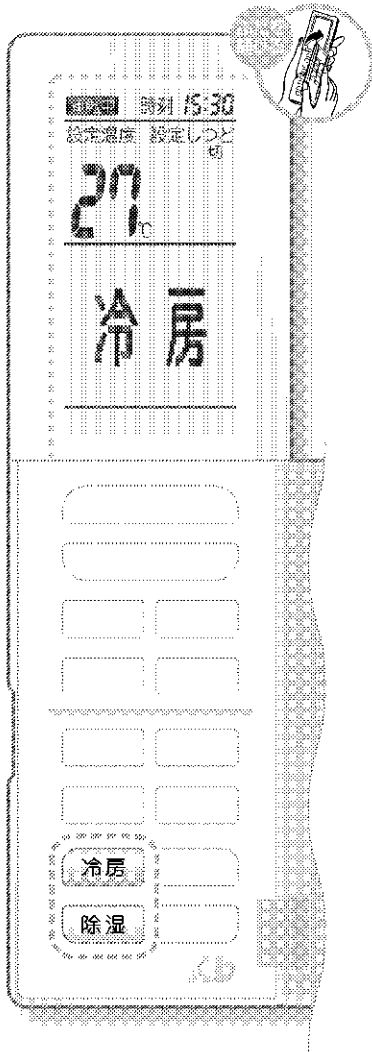

〈ふたを閉める〉

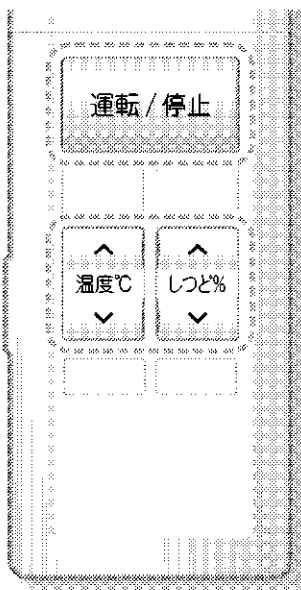

冷房

温度を下げたいとき

冷房 を押す。

- 運転ランプ(青色)が点灯します。

運転ランプ

除湿冷房

温度と湿度を下げたいとき

しつど%
↓
で湿度を下げる。

- 除湿冷房運転に切り換わります。

- 運転ランプが緑色に変わります。

運転ランプ

- 風量は変えられません。

温度・湿度を変えたいとき

	温度設定	湿度設定
冷房	18°C~32°C	湿度を下げると除湿冷房運転になります。
除湿冷房		連続*、50%、55%、60%、切(切にすると冷房運転になります。)

*連続…除湿運転を続けます。

湿度を下げたいとき

除湿 を押す。

- 運転ランプ (緑色) が点灯します。



● 風量は変わりません。

時刻 15:30
設定しつど

50%

除湿

除湿運転について

- 除湿した冷たい空気に室内の空気を混ぜ合わせて、吹出温度を調整し、湿気を取り除きます。
- 室内温度が上がる場合は自動で除湿冷房運転になります。
- 室内温度より屋外温度が低い場合、除湿効果が低くなります。
- 屋外温度18℃未満では、冷房と暖房を適切に制御して除湿運転を行います。また、換気を適切に制御し、外気を取り込んで室内の湿度を下げます。(給気除湿)

温度と湿度を下げたいとき

温度℃
▼ **で温度を下げる。**

- 除湿冷房運転に切り換わります。

除湿冷房運転について

- 通常の冷房運転より湿気を多く取り除きます。設定温度に到達すると運転を停止するため、設定湿度に到達しない場合があります。湿度を下げるために、室内温度より少し低めの温度設定をおすすめします。

除湿冷房

- 運転ランプ (緑色) が点灯します。

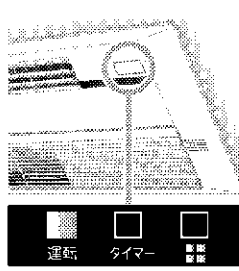

● 風量は変わりません。

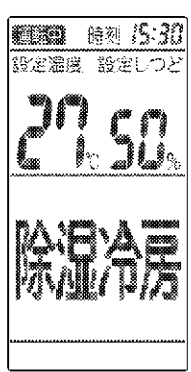

温度・湿度を変えたいとき

	温度設定	湿度設定
除湿	温度を変えると除湿冷房運転になります。	連続*、50%、55%、60%

*連続…除湿運転を続けます。

停止したいとき

運転/停止 を押す。

暖房・加湿暖房・加湿運転

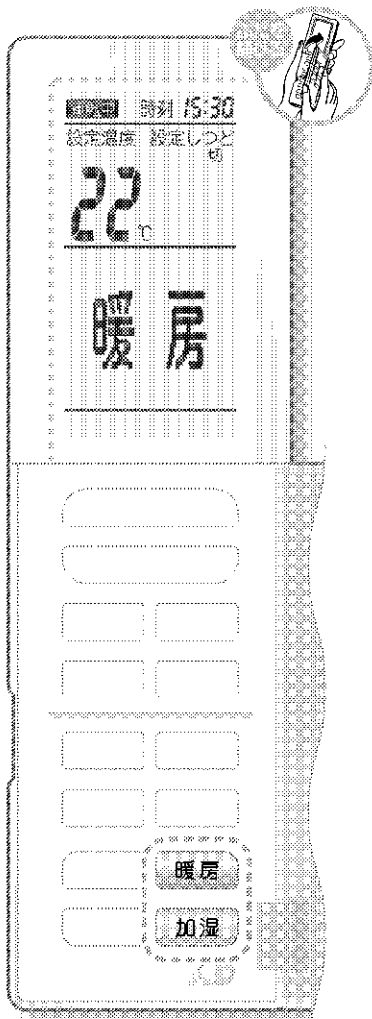

〈ふたを閉める〉

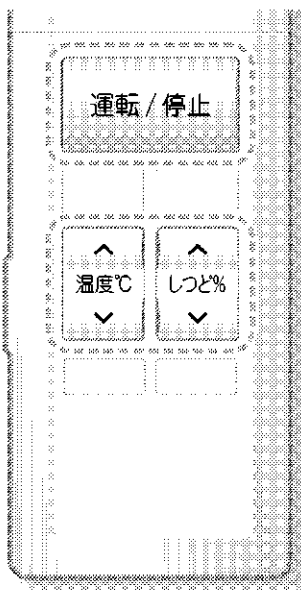

温度を上げたいとき

暖房 を押す。

- 運転ランプ (赤色) が点灯します。

運転ランプ

温度と湿度を上げたいとき

↑ しつど% で湿度を上げる。

- 加湿暖房運転に切り換わります。

- 運転ランプが橙色に変わります。

運転ランプ

- しつどボタンでパワフル加湿を選択したときは図の表示になります。

温度・湿度を変えたいとき

	温度設定	湿度設定
暖房	14℃～30℃	湿度を上げると加湿暖房運転になります。
加湿暖房		切、40%、45%、50%、連続 ^{※1} 、パワフル加湿 ^{※2} (切にすると暖房運転になります。)

※1 連続……………加湿運転を続けます。

※2 パワフル加湿…加湿ファンの回転数を上げて、加湿能力をパワーアップします。

加湿

温度を上げたいとき

加湿 を押す。

- 運転ランプ (オレンジ) が点灯します。

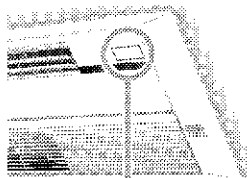

- しつどボタンでパワフル加湿を選択したときは図の表示になります。

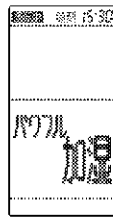
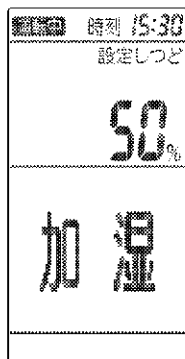

加湿運転について

- 加湿ユニットで外気の水分を取り込んでお部屋を加湿します。

加湿暖房運転について

- 暖房運転によってお部屋の温度が上昇するとき、一時的にお部屋の湿度が下がることがあります。

パワフル加湿運転について

- パワフル加湿運転中は通常の運転よりも運転音が大きくなります。

温度と湿度を上げたいとき

↑ 温度℃ で温度を上げる。

- 加湿暖房運転に切り換わります。

加湿暖房

- 運転ランプ (オレンジ) が点灯します。

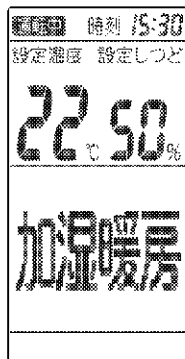
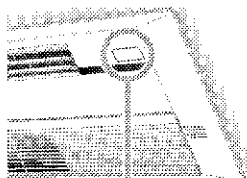

温度・湿度を変えたいとき

	温度設定	湿度設定
加湿	温度を変えると加湿暖房運転になります。	40%、45%、50%、連続 ^{*1} 、パワフル加湿 ^{*2}

※1 連続……………加湿運転を続けます。

※2 パワフル加湿…加湿ファンの回転数を上げて、加湿能力をパワーアップします。

停止したいとき

運転/停止 を押す。

風量調節

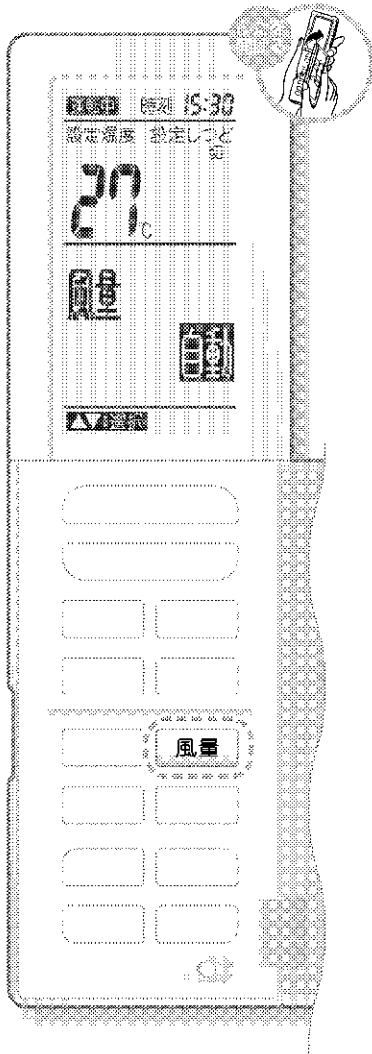

風量を変えたいとき

風量 を押す。

- 押すごとに風量表示が切り換わります。

運転モード	風量設定
おまかせ	自動、しずか
除湿	自動
除湿冷房	
冷房	自動、しずか、 1～5
暖房	
加湿	
加湿暖房	
換気・空清	

風量「自動」について

- 風量設定「自動」のとき、冷房・除湿冷房・除湿（おまかせ運転で選択された場合を含む）運転を開始すると、室内ユニットにこもった二オイが出るのを抑える機能が働くため、すぐに風が出ません。最長約100秒お待ちください。（二オイないス機能）

風向調節

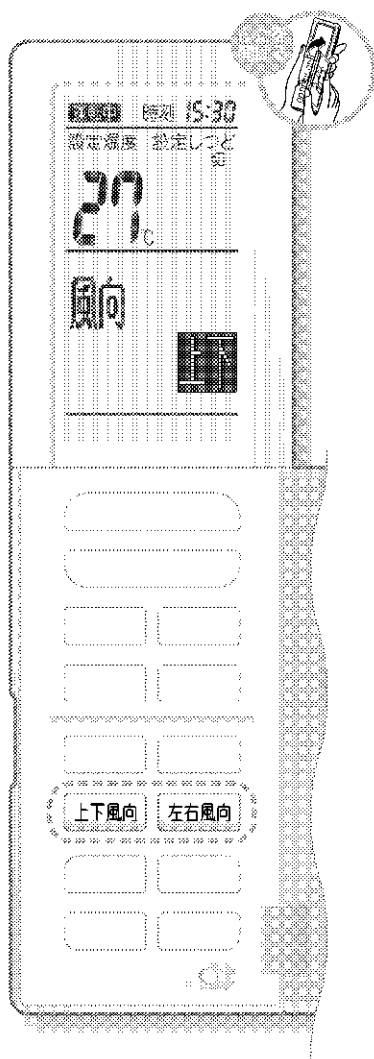

風向を変えたいとき

上下の風向を変えたいとき

運転中に **上下風向**
を押す。

- フラップが上下に動きます。
- もう一度ボタンを押すと、ボタンを押したときの位置でフラップが止まります。

左右の風向を変えたいとき

運転中に **左右風向**
を押す。

- ルーバーが左右に動きます。
- もう一度ボタンを押すと、ボタンを押したときの位置でルーバーが止まります。

上下左右気流にしたいとき

運転中に **上下風向**
を押し、続いて
左右風向 を押す。

- フラップとルーバーが交互に動きます。

上下の風向調節について

- フラップが自動で上下に動いているときの動きは図のようになります。

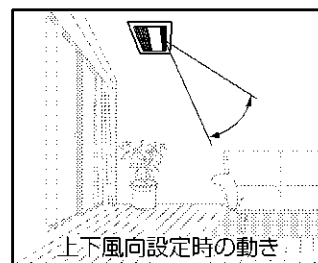

- フラップが自動で上下に動いているとき運転音が変わる場合があります。

上下左右気流について

- 上下左右気流にすると、下にたまりがちな冷たい空気、また天井付近にこもりがちな暖かい空気を上下、左右に循環させ、お部屋の温度ムラを少なくします。

上下左右気流を取り消したいとき

上下風向 または **左右風向** を
押す。

お願い

- 風向調節は必ずリモコンで行ってください。フラップやルーバーを無理に手で操作すると、正しく動かなくなることがあります。

お知らせ

- 室内温度が設定温度に到達し、室外ユニットが停止している間は、フラップ、ルーバーは停止します。フラップが上下に動いているとき、また上下左右気流をしているときは、フラップが可動範囲の上限まで移動して停止します。

切タイマー

運転停止までの残り時間を設定します。
タイマーは1回だけの設定です。その都度設定してください。

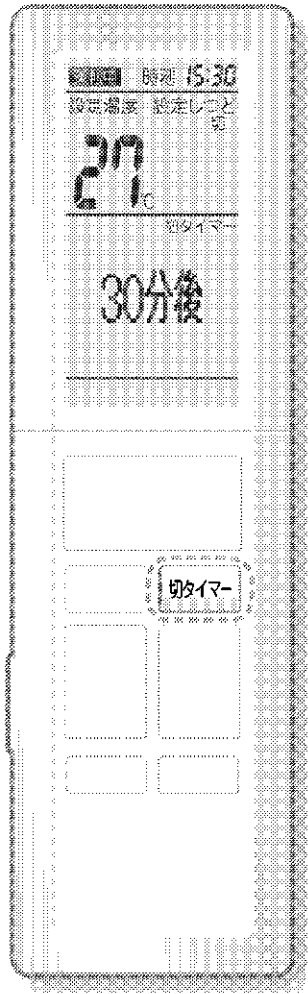

切タイマー

切タイマーを押す。

- タイマーランプ(橙色)が点灯します。

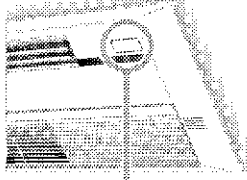

タイマーランプ

- 押すごとに30分きざみで設定できます。(30分～9時間30分)

切タイマー

30分後

↓

切タイマー

1時間後

↓

切タイマー

1時間30分後

切タイマー

9時間後

↓

切タイマー

9時間30分後

↓

(取消し)

切タイマー運転について

- 切タイマーを予約した場合、運転停止する時間が、設定時間からずれることがあります。
- 時刻入タイマーと同時に設定できます。**時刻入タイマー**
- 切タイマーを設定しているときに**切タイマー**を押すと、現在の設定時間が最初に表示されます。

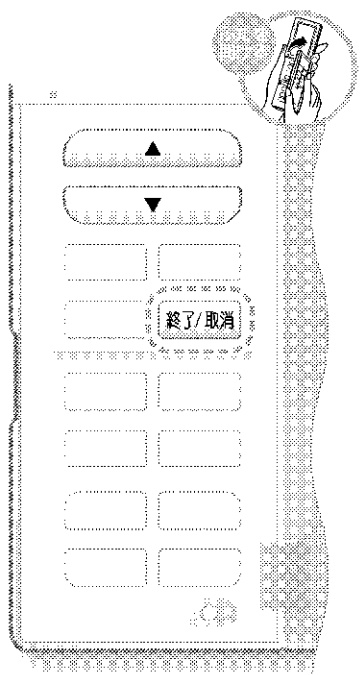

すべてのタイマーを取り消したいとき

終了/取消を押す。

- タイマーランプが消灯します。
- メニュー操作での取り消しかたは**時刻入タイマー**を参照してください。

時刻タイマー

運転を開始、停止する時刻を設定します。
タイマーは1回だけの設定です。その都度設定してください。

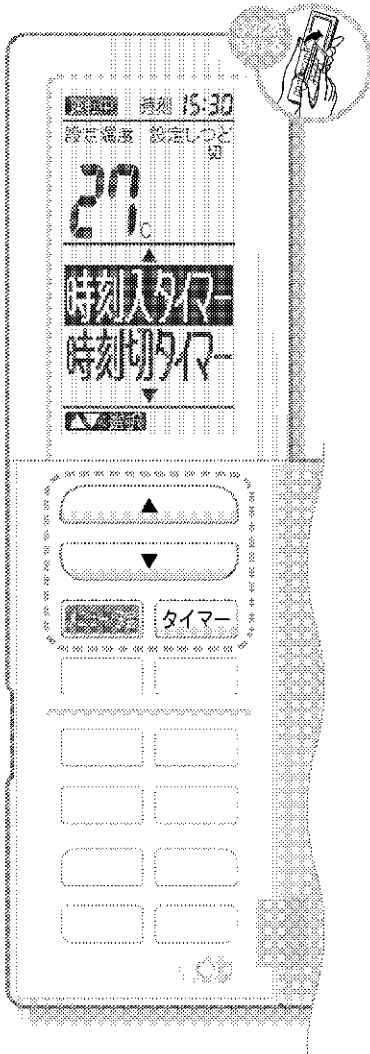

1 タイマー を押す。

2 運転を開始する時刻を設定する場合は
↑ ↓ で **時刻入タイマー** を選択し、
ENTER を押す。

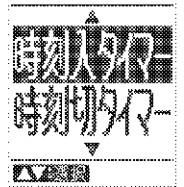

● 運転を停止する時刻を設定する場合は **時刻切タイマー** を選択します。

3 ↑ ↓ で時刻を設定し、
ENTER を押す。



- ↑ ↓ を押すごとに10分ずつ変わり、長押しすると連続で変わります。
- タイマーランプ (橙色) が点灯します。

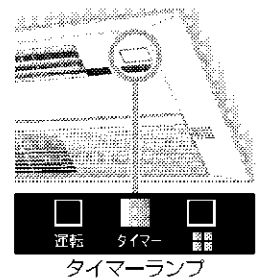

● 一度時刻タイマーを予約すると、予約された時刻は次回も記憶されています。

時刻タイマー設定について

- 時刻切タイマーを予約した場合、運転停止する時間が、設定時刻からずれることがあります。

お願い

- 次のような場合には、タイマーの再設定をしてください。
(設定した時間がリセットされます)
 - ・ ブレーカーを切ったとき
 - ・ ブレーカーが作動したとき
 - ・ 停電したとき
 - ・ リモコンの電池を交換したとき

おはよう予約について

- 時刻入タイマーを予約すると、その時刻にリモコンの設定温度となるように、最長約1時間前から運転を始めます。

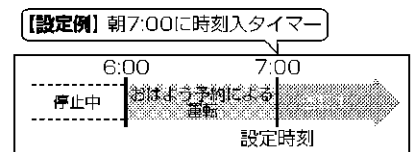

組合せ予約について

切タイマーまたは時刻切タイマーと、時刻入タイマーを組み合わせると予約ができます。図の例を参考にしてください。

【設定例1】 現在時刻 23:00 (運転中)
 ・ 時刻切タイマーを0:00に設定
 (または切タイマーを1時間後に設定)
 ・ 時刻入タイマーを7:00に設定



【設定例2】 現在時刻 15:00 (停止中)
 ・ 時刻入タイマーを19:00に設定
 ・ 時刻切タイマーを23:00に設定
 (または切タイマーを8時間後に設定)

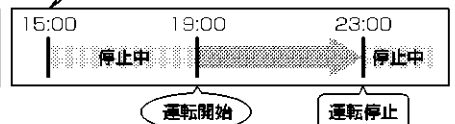

時刻タイマー

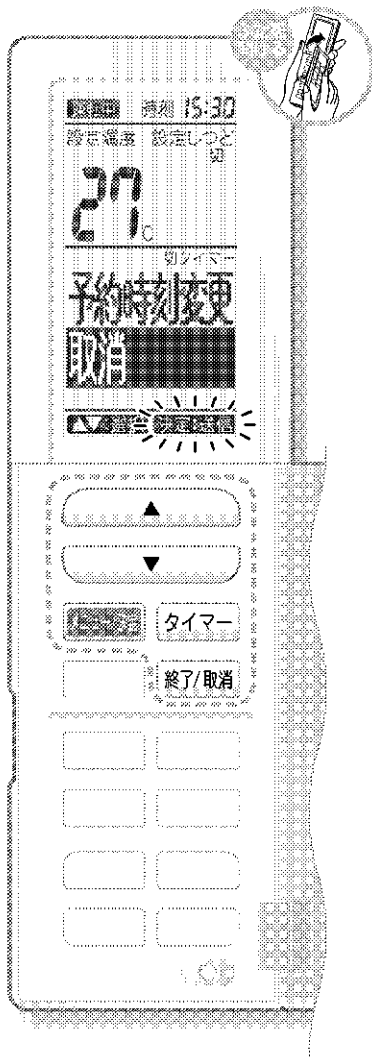

時刻タイマーのどちらかのみを取り消したいとき

1 **タイマー** を押す。

時刻切タイマーを取り消す場合

2 **時刻切タイマー** を選択し、**取消** を押す。



● 運転を開始する時刻を取り消す場合は**時刻入タイマー**を選択する。

3 **取消** を選択し、**取消** を押す。

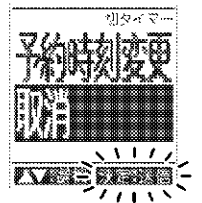

予約時刻を変更したいとき

手順 1 ~ 2 を行い、3 で **予約時刻変更** を選択し、**取消** を押す。

変更したい時刻に変更し、**取消** を押す。

すべてのタイマーを取り消したいとき

終了/取消 を押す。または手順 1 を行い、2 で **タイマー取消** を選択し、**取消** を押す。

● タイマーランプが消灯します。

パワフル運転

パワーアップした冷房、暖房ですばやくお部屋を冷やしたり、暖めたりすることができます。夏の暑い日の帰宅時や、冬の寒さの厳しい日などにおすすめです。

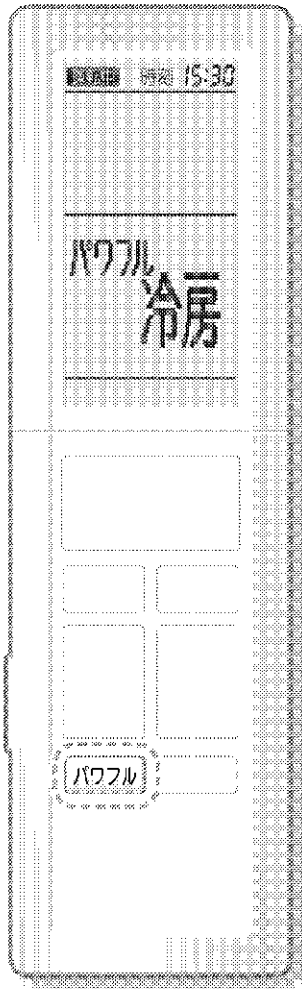

冷房・暖房運転中に パワフル を押す。

パワフル運転

- パワフル運転を設定すると下記の運転になります。
 - 冷房・除湿冷房運転
→ パワフル冷房 (設定温度18℃)
運転ランプ(青色)が点灯します。
 - 暖房・加湿暖房運転
→ パワフル暖房 (設定温度30℃)
運転ランプ(赤色)が点灯します。

運転ランプ

パワフル運転について

- 運転音は大きくなります。
- 風量が強いので、暖房時は運転開始後しばらく十分な暖かさを感じられないことがあります。
- 温度・湿度や風量は変えられません。
- フラットパネルをご使用の場合は、吸込口を広くするため、昇降パネルが動きます。

パワフル加湿運転について

- 加湿・加湿暖房運転時のパワフル加湿については **加湿運転** をご覧ください。

取り消したいとき

パワフル をもう一度押す。

- もとの運転モードに戻ります。
運転ランプももとの色に戻ります。
- **運転/停止**、ダイレクト運転ボタンを押したときにも、パワフル運転は解除されます。

お知らせ

お部屋の状況を確認して最適な運転を提案します。
また、温度・湿度などの情報を表示します。

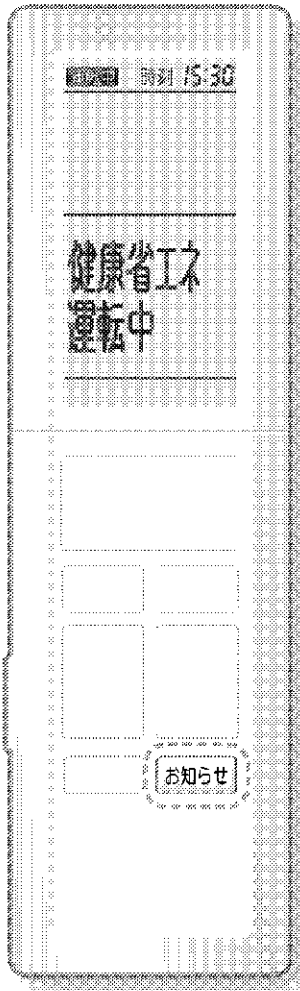

お知らせ



リモコンを室内ユニットに向けて

お知らせ を押す。

- 約2秒間リモコンを室内ユニットに向けておいてください。室内ユニットから信号を受信します。
- お知らせ表示中に、**お知らせ** 以外のボタンが押されたときはお知らせ表示を終了して、押されたボタンに応じた表示になります。

ナビ表示

健康と省エネのためのアドバイスを表示します。

- メニューの表示・音設定でナビ設定「入」に設定されている場合に表示されます。
(設定方法 , ナビの表示内容 )

(表示例)

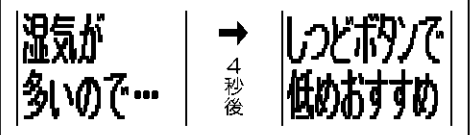

- お知らせ** を押すごとに表示を切り換えることができます。
- 下記の運転中は、ナビ表示しません。

けつろ防止運転、ランドリー運転、るすばん換気運転、パワフル運転、換気・空清運転

情報表示

お部屋の温度・湿度や屋外の温度、消費電力を表示します。

(表示例)

加湿暖房運転中

(設定温度22℃
設定湿度50%
で
お部屋の温度19℃
お部屋の湿度40%
のとき)

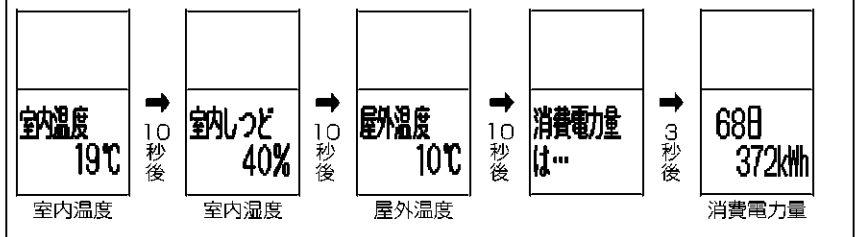
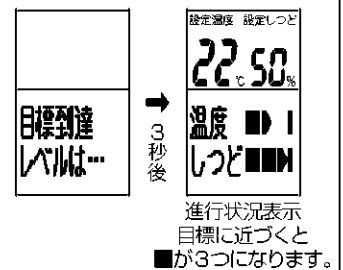

お知らせ

- メニューの表示・音設定でナビ設定「入」に設定しておく、**ナビ表示** + **情報表示** を行います。
- メニューの表示・音設定でナビ設定「切」に設定しておく、**情報表示** のみ行います。
- 別売品などで設定を変更している場合は、室内ユニットから正確な信号が受信できない場合があります。

- お知らせ** を押すごとに表示を切り換えることができます。

ナビ表示について

- ナビ表示は、健康と省エネの観点からアドバイスする機能です。表示させたくないときはナビ設定「切」にしてご使用ください。初期設定はナビ設定「入」になっています。
- 運転開始から約1時間は、お部屋の状況を監視しているため、ナビ表示しないことがあります。
- お知らせ**を押して[受信失敗]表示になった場合は、室内ユニットからの信号が正しく受信できていません。もう一度、室内ユニットに向けて操作してください。
- 停止中など、屋外温度を検知できないときに**お知らせ**を押すと、屋外温度が[—]表示されます。もう一度**お知らせ**を押してください。

情報表示について

- 室内・屋外温度、および室内の湿度は、室内・室外ユニットに搭載したセンサーで検知した温度・湿度から室内・室外ユニット近辺の温度・湿度を推測して表示しています。
- 進行状況表示は設定の温度・湿度を目標にして4段階で進行状況を表示します。温度は2℃きざみ、湿度は5%きざみで表示されます。
- 下記の運転中は、進行状況を表示しません。

けつろ防止運転、ランドリー運転、るすばん換気運転、パワフル運転、換気・空清運転

- 除湿・加湿運転中は温度進行状況を表示しません。
- 設定湿度「連続」のとき、冷房・暖房運転中は湿度進行状況を表示しません。
- 表示できる室内・屋外温度は-9℃~39℃です。

消費電力量表示について

- 消費電力量は9999kWhまで積算表示します。9999kWhを超えると0kWh表示になります。また使用日数も999日を超えると0日表示になります。(日数は本体の電源が入っている期間の積算)目安としてご使用ください。
- 電気代の目安は22円/kWhです。(使用量および電力会社により、単価は異なります。)
- 消費電力量は1kWh未滿を切り捨てて、表示します。
- 消費電力量をリセットしたいときは**お知らせ**を参照してください。

お知らせ

(つづき)

表示一覧

リモコン表示	表示条件
健康のため… ▶ 温度ボタンで高めおすすめ	冷房運転中、室内温度が屋外温度より8℃以上低くなっています。
省エネのため… ▶ 温度ボタンで低めおすすめ	暖房運転中、設定温度が26℃以上になっています。
湿気が多いので… ▶ しつどボタンで低めおすすめ	冷房運転中に、湿気が多くなっています。
乾燥ぎみなので… ▶ しつどボタンで高めおすすめ	暖房運転中に、乾燥し過ぎています。
湿気が多いので… ▶ 除湿おすすめ	お部屋の湿度が高過ぎます。 (停止中または換気・空清運転単独のときに表示)
乾燥ぎみなので… ▶ 加湿おすすめ	お部屋の湿度が低過ぎます。 (停止中または換気・空清運転単独のときに表示)
健康省エネ運転中	最適な温度・湿度設定で運転しているときに表示します。
外気低い	冷房・除湿冷房運転時、設定温度よりも屋外温度が5℃以上低いときに表示します。
受信失敗 ▶ もう一度	室内ユニットからの信号が正しく受信できていません。
使えません	今、行っている運転では使えないボタンです。
内部クリーン中	内部クリーン運転中に押すと表示します。

設定確認

現在の風量、風向設定、ワイド気流、換気レベル、タイマー設定などを確認することができます。

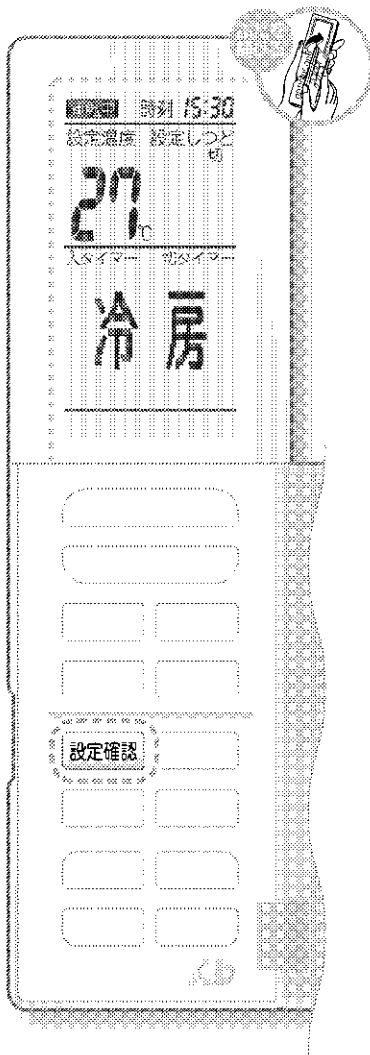

リモコンを室内ユニットに向けて

設定確認 を押す。

- 風量→風向→ワイド気流→換気レベル→パワーセレクト→タイマー設定→24時間換気の順で表示が切り換わります。
- **設定確認** を押すごとに表示を切り換えることができます。
- 設定確認中に他のボタンを押すと、設定確認を終了します。
- タイマー設定していないときはタイマー設定を表示しません。運転状況によっては表示されない項目があります。

(表示例)

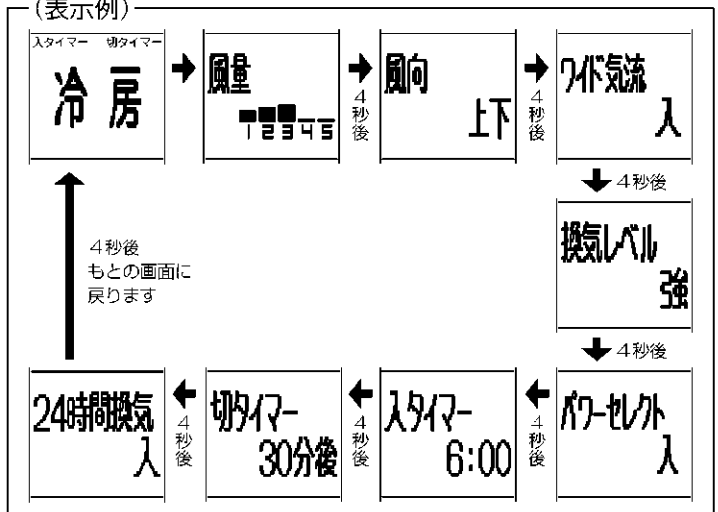

- おまかせ運転のときのみ設定温度・湿度を表示します。

(表示例)



設定確認

メニュー操作のしかた

メニュー操作で次ページの運転や設定を行うことができます。

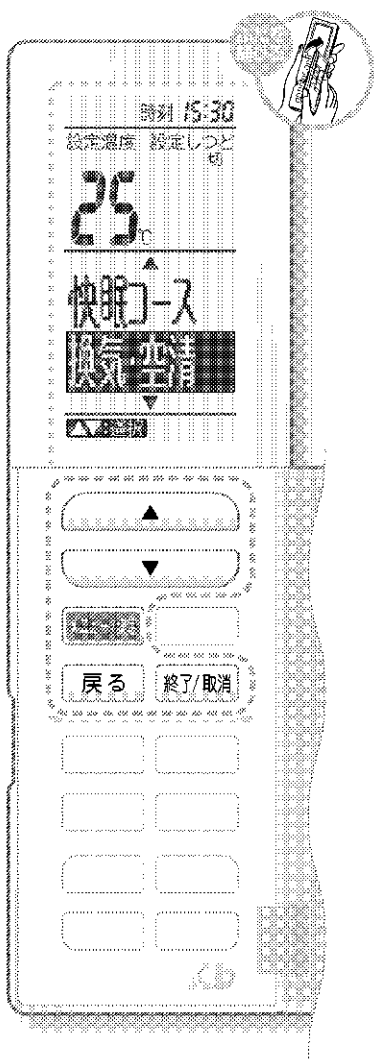

メニュー操作の基本

1  を押す。

2  で設定したい項目を選択し、 を押す。

- メニュー画面は、約1分間操作しないと
もとの画面に戻ります。



一つ前の画面に戻りたいとき

 **戻る** を押す。

メニュー操作を終了したいとき

 **終了/取消** を押す。

メニュー操作ができないとき

運転内容、設定内容によっては操作できないメニューがあります。
操作できないメニューを選択すると  が表示され、操作できません。



 が表示されます。

(例)

- タイマー設定中に快眠運転をしようとしたとき。
- 時計合せをしていない(時刻12:00が点滅している)場合に、
時刻タイマー設定をしようとしたとき。

メニュー機能一覧

メニューには次の項目があります

メニュー	機能	設定内容	ページ
ワイド気流		フラップで定期的に風向を窓側に向けて、窓から屋外の冷気や熱気が伝わるのを抑えます。	32
快眠コース	冷房快眠	就寝中の室内の温度と湿度をコントロールして快い眠りと、さわやかな目覚めをサポートします。	33, 34
	除湿冷房快眠		
	暖房快眠		
	加湿暖房快眠		
換気・空清	換気強め	お部屋の空気をキレイにします。	35
	換気自動		
	空清		
ハウスキーブ	ランドリー	室内干しの洗濯物を乾かしたいときに使用します。	36
	るすばん換気	留守中のお部屋を換気します。	37
	けつろ防止	暖房シーズンに窓や壁にできる結露を抑えます。	38
内部クリーン		室内ユニット内部を乾燥させてカビやニオイの発生を抑えます。	39
換気連動設定		冷房、暖房などの運転中に、換気運転を連動させる場合に設定します。	40
パワーセレクト		運転時の電流を制限して、電力消費を抑えます。	41
機能設定	自動内部クリーン	内部クリーン運転を自動で使用する場合に設定します。	42
	ドライキーブ	室内温度・湿度が設定温度・湿度より低くなったとき、室内外ユニットのファンを停止して、お部屋を快適な湿度に保ちます。	43
表示・音設定	消費電力表示	消費電力積算をリセットします。	44
	マルチモニター表示	運転(マルチモニター)ランプの明るさを切り換えます。	
	音量	受信音の音量を設定します。	45
	ナビ設定	リモコンのナビ表示の入切を設定します。	
	コントラスト	リモコン表示部の濃淡を設定します。	
時計合せ		現在時刻を設定します。	12
チャイルドロック		お子様が誤ってリモコンを操作するのを防ぎます。	47

ワイド気流

お部屋側と、その反対側に風向を交互に変えることで、窓や壁から冷気や熱気が伝わるのを抑えます。

ワイド気流について

- 上下風向でフラップが自動で動いているときでも、ワイド気流を設定すると窓側の向きではフラップが止まります。
- 下記の場合、お部屋側を優先させるため風向は反対側に向きません。

【冷房時】

お部屋が十分冷えていないとき。

【暖房時】

お部屋が十分暖まっていないとき。
屋外温度が高いとき。

- 下記の運転中は、ワイド気流を設定変更できません。

加湿運転、換気・空清運転、ランドリー運転、けつろ防止運転、るすばん換気運転

- パワフル運転中はワイド気流を中断します。パワフル運転を終了すると、ワイド気流を再開します。
- 据付状態によってはワイド気流の効果がない場合があります。

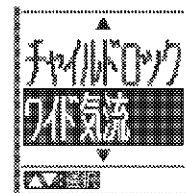

- お部屋側と、その反対側に風向を交互に変えます。
- ワイド気流を設定して5分以上経過した後、反対側に風向が向きます。

● ワイド気流を設定する

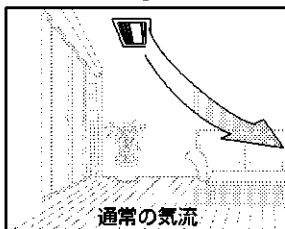

ワイド気流設定での運転開始～約5分

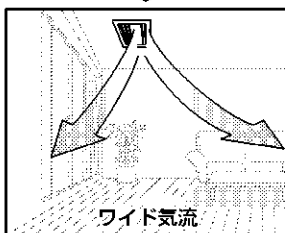

反対側に約2分間、お部屋側に約5分間、交互に風向変更を繰り返します。

取り消したいとき

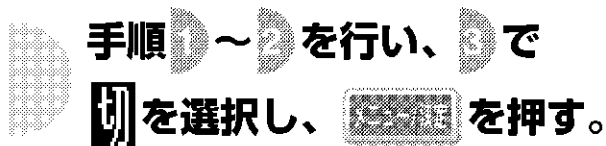

快眠コース

就寝中の室内の温度と湿度をコントロールして、快い眠りとさわやかな目覚めをサポートします。

快眠コース

冷房快眠

除湿冷房快眠

暖房快眠

加湿暖房快眠

1  を押す。

2  で **快眠コース** を選択し、
 を押す。

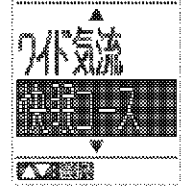

お知らせ

- 就寝前にお部屋をある程度快適な温度にしてください。

<おすすめ設定温度>



冷房快眠・除湿冷房快眠時
26℃～29℃ (設定温度を下げ過ぎると寝冷えのおそれがあります。)
暖房快眠時
20℃～25℃
加湿暖房快眠時
20℃～22℃

除湿冷房快眠で6：00に起床する場合

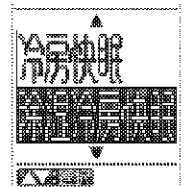
3  で **除湿冷房快眠** を選択し、
 を押す。



- 冷房快眠、除湿冷房快眠、暖房快眠、加湿暖房快眠から選べます。

4  で起床時刻を設定し、
 を押す。



-  を押すごとに10分ずつ変わり、長押しすると連続で変わります。

起床時刻を変更したいとき

快眠運転中に  で運転時間を変更する。

- 手順 1 ~ 4 を繰り返して起床時刻を変更することもできます。



停止したいとき

 または  を押す。

快眠コース

(つづき)

快眠運転について

- 一度快眠運転を行うと、設定された時刻は次回も記憶されています。
- タイマー運転との併用はできません。

快眠運転の効果的な使いかた

- 快眠運転は、約3時間かけて設定温度を2℃下げていき、起床時刻の約1時間前から設定温度を1℃上げていきます。(V字型温度制御)

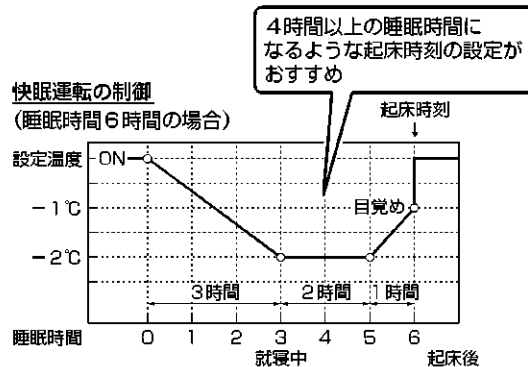

- 直接体に風があたりにくいように風向を設定してください。
- 終了後はリモコン表示内容で運転を続けます。

- 運転内容によって湿度制御が異なります。シーズンに合わせたお好みの設定を選択できます。

メニュー	設定温度	設定湿度 ^{※1}	湿度制御内容
冷房快眠	18℃～32℃	切	湿度制御はしません。
除湿冷房快眠		標準	標準の制御をします。 ^{※2}
暖房快眠	14℃～30℃	切	湿度制御はしません。
加湿暖房快眠	14℃～22℃	標準	標準の制御をします。 ^{※2}

※1 設定湿度は変更できません。
メニューから運転内容を選択してください。

※2 標準の制御について
標準は、運転モードと設定温度から決定した湿度です。
(睡眠時間6時間の場合)

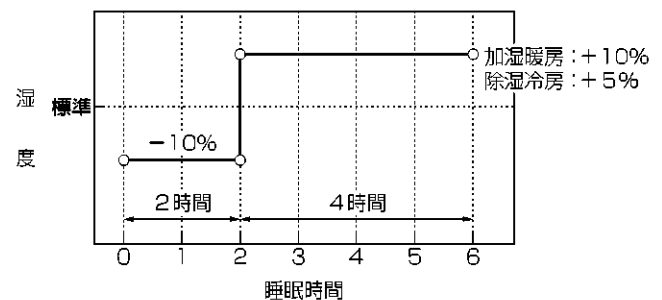

加湿暖房快眠運転について

- 設定温度の上限が22℃になります。

お願い

- 次のような場合には、再設定をしてください。(設定した時間がリセットされます。)
 - ・ブレーカーを切ったとき
 - ・ブレーカーが作動したとき
 - ・停電したとき
 - ・リモコンの電池を交換したとき

換気・空清運転

お部屋の空気をキレイにしたいときにご使用ください。



1 を押す。

2 で **換気・空清** を選択し、
 を押す。

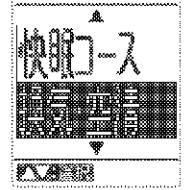

換気運転について

- 室外ユニットから屋外の新鮮な空気を取り入れます。
- 屋外の音が響いたり、ニオイを吸い込んだりすることがあります。また、運転音はやや大きくなります。
- 屋外温度・湿度により運転音が変わる場合があります。

空清運転について

- 室内の空気をキレイにします。

空清を選択する場合

3 で **空清** を選択し、
 を押す。

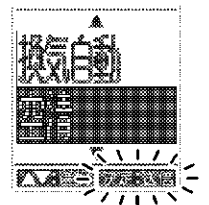

- 換気強め、換気自動、空清から選べます。
- 運転ランプ (白色) が点灯します。

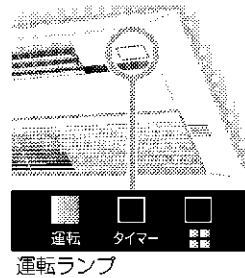

- 送風運転のかわりとしてもご使用ください。
- 換気強めの場合、換気量は最大量に固定されます。
(換気自動の場合でも、室内ユニットの設定風量によっては「換気強め」と同じ換気量になる場合があります。)
- 温度・湿度は変えられません。

停止したいとき

運転/停止 を押す。

ランドリー運転

室内干しの洗濯物を乾かしたいときに使用します。

**お部屋に人がいないときに
ご使用ください。**
室内温度や湿度がお好みに合わないことが
あります。

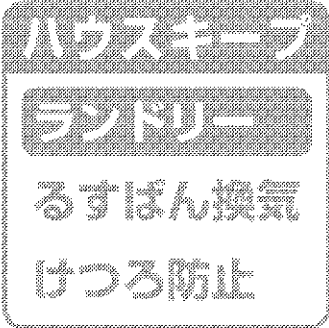

1 を押す。

2 で **ハウスキーブ** を選択し、
 を押す。



3 で **ランドリー** を選択し、
 を押す。



ランドリー運転について

- 室内・屋外温度に応じて自動的に除湿、冷房、暖房を選び、洗濯物を乾かすのに適した温度になります。
- 洗濯物の量や衣服の生地によって、また、室内・屋外の温度・湿度によっては十分に乾かないことがあります。その場合はランドリー運転時間を延長してください。
- 冬にランドリー運転を行うと洗濯物から放出された水分によって湿度が上がり、窓や壁に結露することがあります。

4 で **運転時間を設定し**、
 を押す。



- 押すごとに1時間きざみで設定できます。(1～9時間)
- 運転ランプ(運転モードに応じた色)とタイマーランプ(橙色)が点灯します。
- 温度、風量は変えられません。

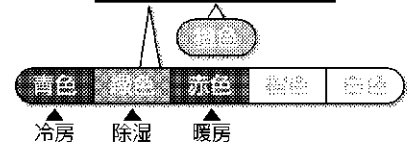
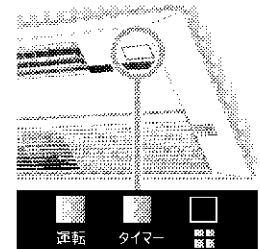

お願い

- 吸入口、吹出口に洗濯物をかけないでください。能力低下や故障の原因になることがあります。

お知らせ

- 設定時間は記憶されません。
- ランドリー運転を設定すると、切タイマー、時刻切タイマーは解除されます。
- ランドリー運転設定中はタイマー設定はできません。時刻入タイマーを併用する場合は、時刻入タイマーの設定を先に行ってください。

ランドリー運転中に運転時間を変更したいとき

ランドリー運転中に で **運転時間を変更する。**



取り消したいとき

または を押す。

るすばん換気運転

留守中のお部屋を換気して、快適なお部屋を保ちます。

お部屋に人がいないときにご使用ください。
室内温度や湿度がお好みに合わないことがあります。

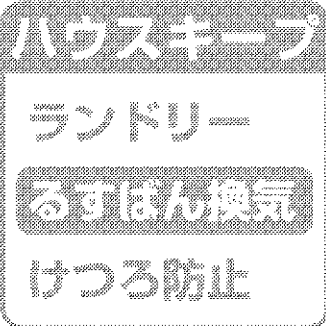

るすばん換気について

- 換気運転と切タイマーを同時に設定できる機能です。
- 換気運転については **るすばん換気** を参照してください。

お知らせ

- 設定時間は記憶されません。
- るすばん換気運転を設定すると、切タイマー、時刻切タイマーは解除されます。
- るすばん換気運転設定中はタイマー設定はできません。時刻入タイマーを併用する場合は、時刻入タイマーの設定を先に行ってください。

1 **るすばん換気** を押す。

2 **↑** で **ハウスキープ** を選択し、**るすばん換気** を押す。

3 **↑** で **るすばん換気** を選択し、**るすばん換気** を押す。

4 **↑** で **運転時間を設定し**、**るすばん換気** を押す。

- 押すごとに1時間きざみで設定できます。(1~9時間)
- 運転ランプ(白色)とタイマーランプ(橙色)が点灯します。
- 温度、風量は変えられません。

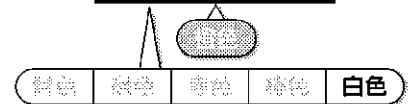
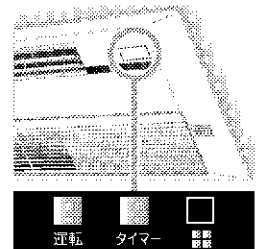

るすばん換気運転中に運転時間を変更したいとき

るすばん換気運転中に **↑** で **運転時間を変更する**。

取り消したいとき

運転/停止 または **終了/取消** を押す。

けつろ防止運転

暖房シーズンに窓や壁にできる結露を抑えます。

 お部屋に人がいないときにご使用ください。
室内温度や湿度がお好みに合わないことがあります。



けつろ防止運転について

- けつろ防止運転中は冷房により室内温度が低下します。
- 結露するのを抑える機能です。すでに結露したものを除去する効果はありません。
- 室内・屋外温度が1℃以下では、けつろ防止運転は行いません。

お知らせ

- 設定時間は記憶されません。
- けつろ防止運転を設定すると、切タイマー、時刻切タイマーは解除されます。
- けつろ防止運転設定中はタイマー設定はできません。時刻入タイマーを併用する場合は、時刻入タイマーの設定を先に行ってください。

1  を押す。

2  で **ハウスキーブ** を選択し、
 を押す。



3  で **けつろ防止** を選択し、
 を押す。



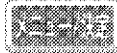

4  で **運転時間を設定し**、
 を押す。

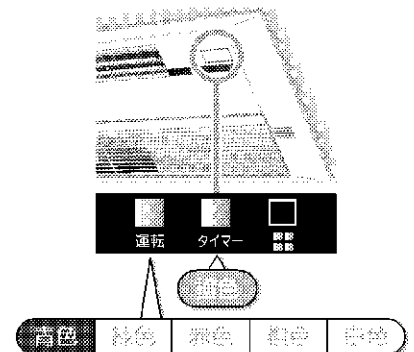

- 押すごとに1時間きざみで設定できます。(1～3時間)
- 運転ランプ(青色)とタイマーランプ(橙色)が点灯します。
- 温度、風量は変えられません。

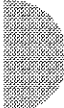

けつろ防止運転中に運転時間を変更したいとき

 **けつろ防止運転中に**  で **運転時間を変更する。**



取り消したいとき

 **運転/停止** または **終了/取消** を押す。

内部クリーン運転

エアコン内部を乾燥させてカビやニオイの発生を抑えます。

内部クリーン運転について

- 送風運転と暖房運転でエアコン内部を乾燥させます。室内温度や湿度がお好みに合わないことがあります。
- 付着したホコリやカビを取り除く機能ではありません。
- 屋外温度が24℃以上または室内温度が高くなったときは、暖房運転を行いません。
- エアコン運転中は内部クリーン運転を行うことはできません。
- エアコン内部の乾燥効果を高めるため、フラップを閉じている時間があります。

冷房・除湿冷房・除湿運転を行うと、エアコン内部が結露し、カビやニオイが発生する原因になります。内部クリーン運転でエアコン内部を乾燥させることをおすすめします。

1 停止中に、を押す。

2 で **内部クリーン** を選択し、を押す。

- 内部クリーンランプ(緑色)が点灯します。
- しばらくすると表示部は通常表示に戻ります。
- 毎回自動で行うこともできます。

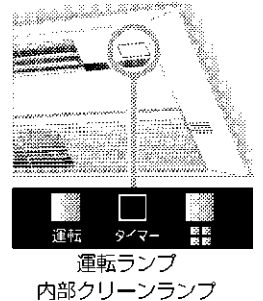

内部クリーン運転の動き

運転ランプの色を変化させながら約2時間運転を行います。(フラップが開き、風が出ます。)

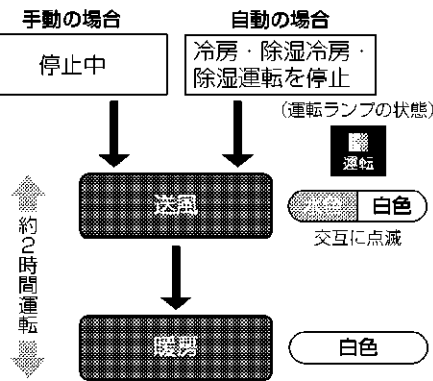

途中で停止した場合、エアコン内部を乾燥しきれないことがあります。

途中で停止したいとき

を2回押す。

- フラップが閉じます。
- 運転ランプと内部クリーンランプが消灯します。

換気連動設定

冷房、暖房などの運転中に換気運転を連動させることができます。

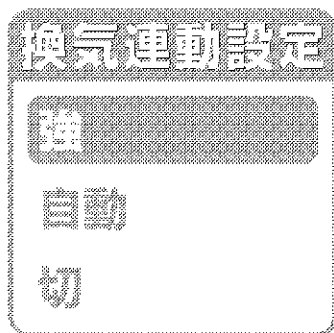

1 を押す。

2 で **換気連動設定** を選択し、
 を押す。



3 で **強** を選択し、
 を押す。



- 強、自動、切から選べます。
- 設定を取り消すときは「切」を選択します。

- 初期設定は「切」です。
- るすばん換気運転中、換気・空清運転中および、換気・空清停止中は設定できません。

パワーセレクト

運転時の電流を制限して、電力消費を抑えます。

パワーセレクトについて

- 電流を制限するため、設定した風量よりも弱くなる場合があります。
- 能力に制限をかけるため、冷えない、暖まらない場合があります。
- 能力を必要としない運転時には、電力消費が変わらない場合があります。
- パワーセレクト「入」のときにリモコンの信号を受信すると、運転ランプとタイマーランプ(橙色)が点滅します。(マルチモニター表示「切」の場合は点滅しません。)

1  を押す。

2  で **パワーセレクト** を選択し、
 を押す。



3  で **入** を選択し、
 を押す。



- 「ピーッ、ピーッ」と音が鳴り、表示ランプが暗くなります。
- マルチモニター表示「暗」「切」の場合は、運転ランプの明るさは変わりません。
- 運転時の電流を制限して*、電力消費を抑える機能です。
※冷房・除湿冷房・除湿運転時は運転電流の約85%以内、
暖房運転時は最大電流の約85%以内
各機種の運転電流値

- 初期設定は「切」です。

取り消したいとき

手順 1 ~ 2 を行い、3 で **切** を選択し、
 を押す。

- 「ピピー」と音が鳴り、表示ランプの明るさがもとに戻ります。

自動内部クリーン

「入」に設定すると、冷房・除湿冷房・除湿運転停止後に、毎回自動でエアコン内部を乾燥させる運転を行います。

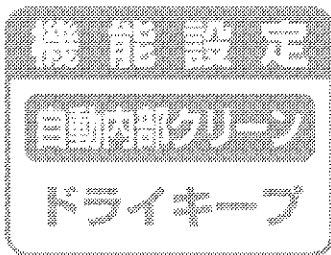

自動内部クリーン運転について

- おまかせ運転停止後も、運転モードが冷房、除湿冷房、除湿のときは、自動的に内部クリーン運転を行います。
- 切タイマーで停止したときは、自動内部クリーン運転は行いません。

1 を押す。

2 で **機能設定** を選択し、
 を押す。

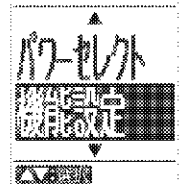

3 で **自動内部クリーン** を選択し、
 を押す。



4 で **入** を選択し、
 を押す。



- 内部クリーンランプ(緑色)が点灯します。
- 手動でエアコン内部を乾燥させる運転を行うこともできます。

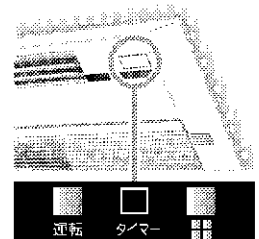

運転ランプ
内部クリーンランプ

停止中は自動内部クリーン設定中でも内部クリーンランプは消灯します。

- 初期設定は「切」です。

内部クリーン運転を途中で停止したいとき

を2回押す。

- フラップが閉じます。
- 運転ランプと内部クリーンランプが消灯します。

自動内部クリーンを取り消したいとき

手順 1 ~ 3 をもう一度行い、4 で **切** を選択し、
 を押す。

ドライキープ

室内温度・湿度が設定温度・湿度より低くなったとき、室内外ユニットのファンを停止して、お部屋を快適な湿度に保ちます。

機能設定

自動内部クリーン

ドライキープ

1  を押す。

2  で **機能設定** を選択し、
 を押す。

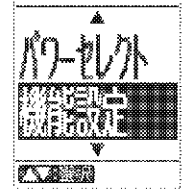

3  で **ドライキープ** を選択し、
 を押す。



4  で  を選択し、
 を押す。



- 初期設定は「切」です。
- 冷房・除湿冷房・除湿運転時に動作します。

消費電力表示・マルチモニター表示

表示・音設定

消費電力表示

マルチモニター表示

音量

ナビ設定

コントラスト

室内ユニットの消費電力積算がリセットされ、消費電力表示が0kWhにリセットされます。

- 1 を押す。
- 2 で **表示・音設定** を選択し、 を押す。
- 3 で **消費電力表示** を選択し、 を押す。
- 4 画面を確認し、 を押す。

●消費電力量を確認するには、 を押ししてください。

本体表示部の明るさを切り換えることができます。

表示・音設定

消費電力表示

マルチモニター表示

音量

ナビ設定

コントラスト

- 1 を押す。
- 2 で **表示・音設定** を選択し、 を押す。
- 3 で **マルチモニター表示** を選択し、 を押す。
- 4 で明るさを選択し、 を押す。

●明、暗、切から選べます。



●各設定時のマルチモニターの明るさは下記の通りです。
明…通常 暗…暗め 切…消灯 初期設定は「明」です。

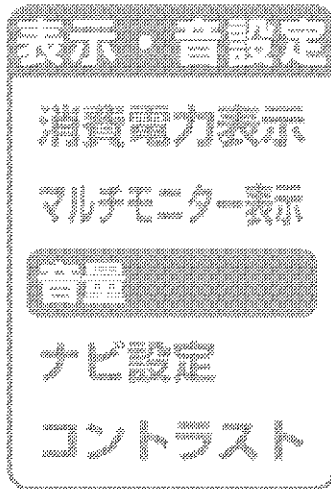

音量・ナビ設定



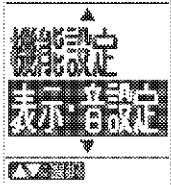

受信音の音量を設定できます。

- 1  を押す。

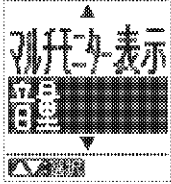
- 2  で **表示・音設定** を選択し、 を押す。 

- 3  で **音量** を選択し、 を押す。 

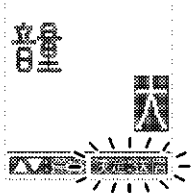

- 4  で音量を選択し、 を押す。
●大、小、切から選べます。 

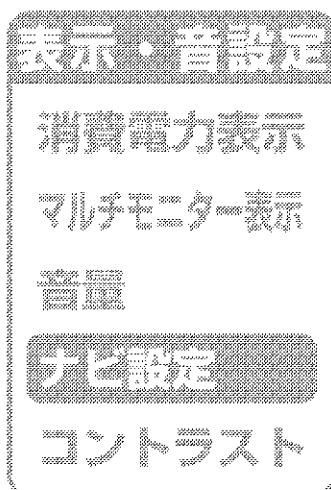

- 各設定時の音量は下記の通りです。
大…大きめの音量 小…通常 切…無音 初期設定は「小」です。



リモコンのナビ表示の入切を設定します。
ナビ表示については  を参照してください。

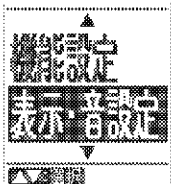

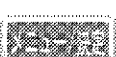
- 1  を押す。

- 2  で **表示・音設定** を選択し、 を押す。 

- 3  で **ナビ設定** を選択し、 を押す。 

- 4  で **人** を選択し、 を押す。 

- 設定を取り消すときは「切」を選択します。
- 初期設定は「入」です。
- ナビ設定を「入」にして  を押すと、ナビ表示と情報表示を行います。

コントラスト

リモコン表示部の濃淡を設定できます。

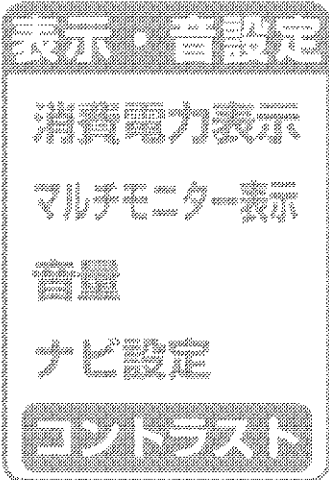

1 を押す。

2 で **表示・音設定** を選択し、
 を押す。



3 で **コントラスト** を選択し、
 を押す。



4 で1～5を選択し、ご希望の
コントラストになったら を押す。



- 1～5から選べます。
- 初期設定は「3」です。
- 数字が大きくなるほど表示は濃くなります。

チャイルドロック

お子様が誤ってリモコンを操作するのを防ぎます。

チャイルドロックについて

- チャイルドロック設定中は、

が表示され

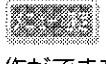
以外のボタン操作ができなくなります。

1 を押す。

2 で **チャイルドロック** を選択し、
を押す。



3 画面を確認し、を2秒間押す。



チャイルドロックを解除したいとき

1 を押す。



2 画面を確認し、を2秒間押す。



24時間(連続)換気

リモコン操作などで運転を停止していても換気運転を行います。

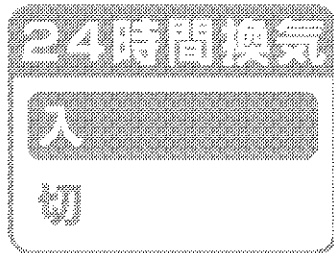

24時間(連続)換気について

- 連続換気は、ブレーカーを入れると自動的に運転します。(運転ランプは消灯したまま運転します。リモコン表示もしません。)

1  を5秒以上押す。

2  で **24時間換気** を選択し、 を押す。

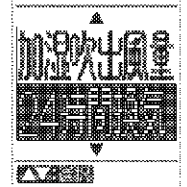

3  で **人** を選択し、 を押す。

- 設定を取り消すときは「切」を選択します。
- 「24時間換気」以外のメニューは使用しないでください。エアコンが正常に動作しなくなることがあります。



- 初期設定は「切」です。

お手入れのしかた

⚠ 注意

- お手入れの前には必ず運転を停止し、ブレーカーを切る。
- お手入れの際は丈夫で安定している台を使用し、足元に十分注意する。
- 室内ユニットの金属部に手を触れない。(けがの原因)
- 次のものは使用しない。(変形や変色、傷の原因)
 - 40℃以上のお湯
 - ベンジン・ガソリン・シンナーなどの揮発性のもの
 - みがき粉
 - タワシなどの硬いもの

室内
ユニット

標準パネル

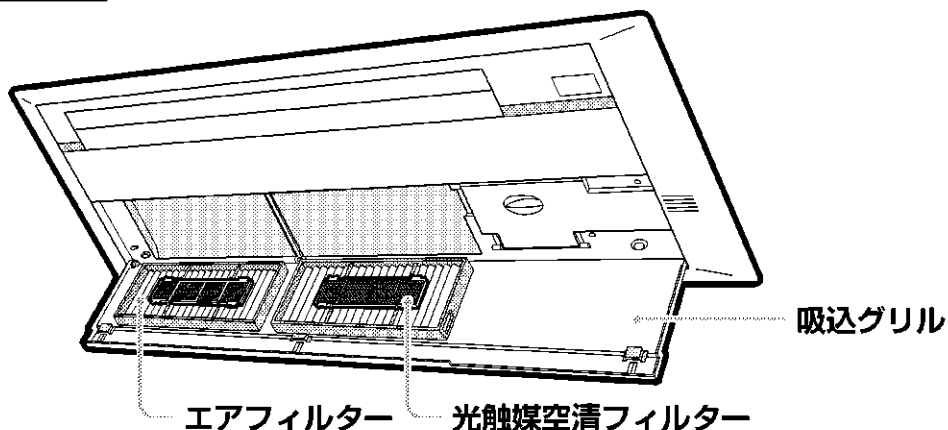

各部品のお手入れ

●お手入れの際の各部品の取外し・取付けは参照ページをご覧ください。

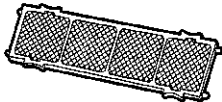
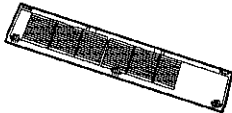
お手入れ部品	お手入れの目安	お手入れのしかた
エアフィルター 	約1.5ヵ月に一度	<ul style="list-style-type: none"> ●掃除機でホコリを吸い取る。 ●汚れがひどいときは、液体中性洗剤を溶かしたぬるま湯で洗う。 ●水洗い後は、軽く水切りして、日陰でよく乾かす。
光触媒空清フィルター 	約6ヵ月に一度 (3年程度を目安に交換)	<ul style="list-style-type: none"> ●掃除機でホコリを吸い取る。 ●汚れがひどいときは、ぬるま湯または水で10～15分つけ置き洗いをする。 ●フィルターはこすり洗いしない。 ●つけ置きする場合は、フィルターを枠から出さない。 ●つけ置き後は、軽く水切りをし、日陰でよく乾かす。 ●水切りの際はフィルターをしぼらない。
吸込グリル 	汚れが気になるときに	<ul style="list-style-type: none"> ●水を含ませたやわらかい布で軽くふく。 (液体中性洗剤以外は使用しないでください。) ●水洗いをした場合は、水気をよくふき取り、日陰で乾かす。
室内ユニット	汚れが気になるときに	<ul style="list-style-type: none"> ●やわらかい布でからぶきする。

お手入れのしかた

この取扱説明書では **標準タイプ** のお手入れのしかたを説明しています。
フラットパネルをご使用の場合はフラットパネルに付属の取扱説明書をご確認ください。

フィルター部の取外し

1 吸込グリルを開ける。

- 吸込グリルにあるツメ(3カ所)を外す。
- 吸込グリルをゆっくりと開ける。

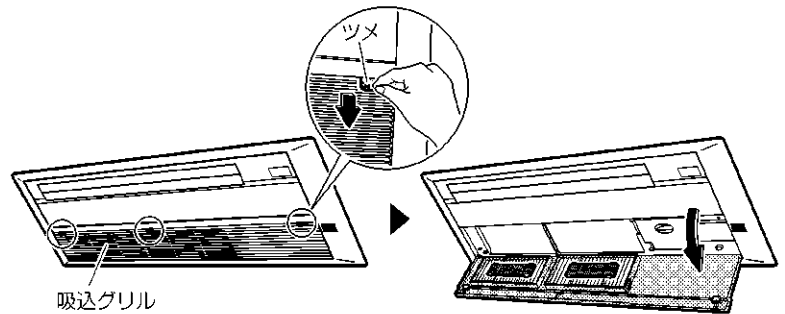

2 エアフィルターを取り外す。

- エアフィルターの中央を押してツメを外し、エアフィルターを取り外す。

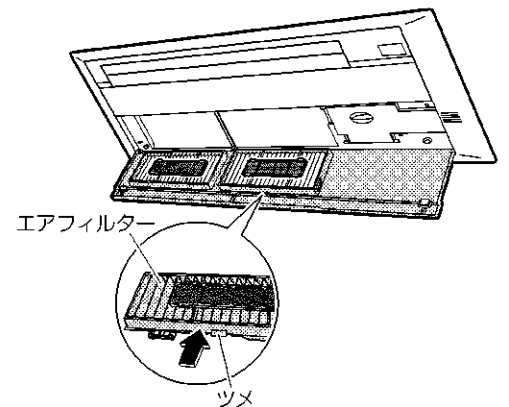

3 光触媒空清フィルターを取り外す。

- 光触媒空清フィルター枠のツマミを持ち、取付フック(4カ所)より外す。

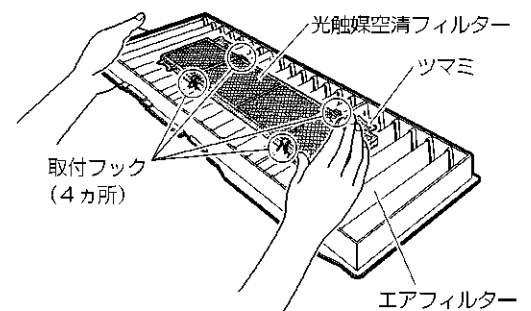

お知らせ

汚れたまま使用すると、冷房・暖房能力が低下し電気のムダ使いになります。

フィルター部の取付け

1 光触媒空清フィルターを取り付ける。

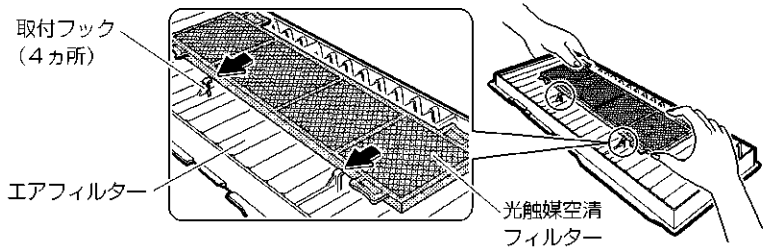

2 エアフィルターを取り付ける。

- ① 吸込グリルのガイドにエアフィルターのくぼみ部をはめ込む。
- ② 「カチッ」と音がするまで押し込む。

エアフィルターは右側・左側用で、それぞれ形状が異なります。

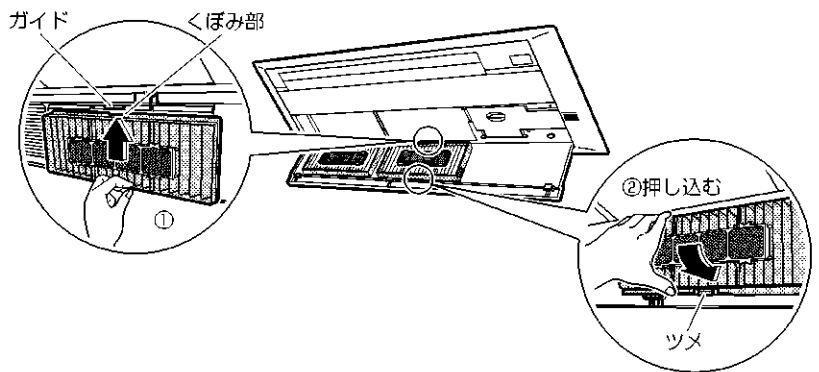
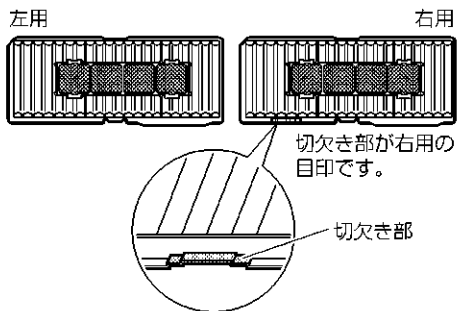

3 吸込グリルを閉じる。

- ツメ (3カ所) を戻して、吸込グリルを取り付ける。

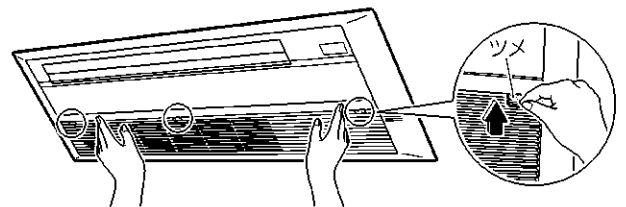

光触媒空清フィルターの交換

- フィルター枠のツメ (4カ所) から外し、新しいフィルターと取り替える。
- 光触媒空清フィルター (材質: ポリプロピレン/紙) はお住まいの地域のゴミ分別方法にしたがって処分してください。

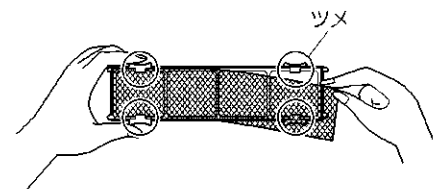

お知らせ

■ 光触媒空清フィルターは定期的にお掃除してください。下記の場合は交換をおすすめします。

- 素材が紙のため、お掃除時につぶれたりした場合。
- 長期間のご使用で汚れがひどくなった場合。
(交換は、3年程度が目安です。)

■ 光触媒空清フィルターは、お買い上げの販売店またはお客様で相談窓口にお申し込みください。

0120-88-1081 (コンタクトセンター)

非通知設定の方は、最初に **136** をダイヤルいただき、発信番号の通知をお願いしております。

■ 汚れたまま使用すると

- 脱臭効果が得られません。
- 冷えない、暖まらないことがあります。
- 空気清浄効果が得られません。
- ニオイが発生することがあります。

品名	品番
光触媒空清フィルター (枠付) 2枚組	KAF968B41
光触媒空清フィルター (枠なし) 2枚組	KAF968B42

お手入れのしかた

⚠ 注意

- 吸込グリルの脱着の際は、丈夫で安定している台を使用し、足元に十分注意する。
- 吸込グリルが落ちないように、しっかりと手で支えて操作する。
- 吸込グリルが確実に取り付けられていることを確認する。

吸込グリルの取外し

- 吸込グリルを外して掃除ができます。

1 吸込グリルを開ける。

2 吸込グリルを取り外す。

- ① 吸込グリルを手でしっかり持ち、もう片方の手で左右のレバー（2カ所）を内側方向へずらす。
- ② 吸込グリルを両手でしっかり持ち、下へ軽く引っばって外す。

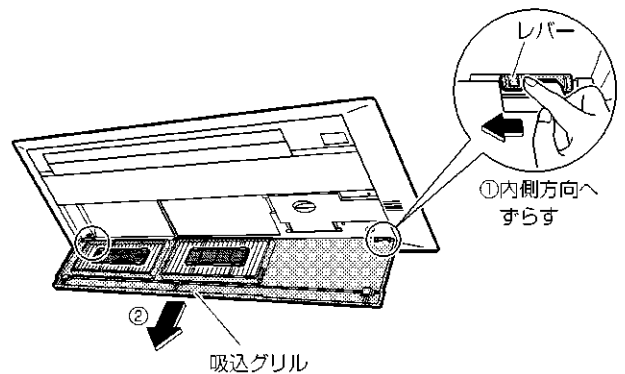

吸込グリルの取付け

1 吸込グリルを取り付ける。

- ① 引っかけ部に吸込グリルのフックをはめ込む。（2カ所）
- ② 吸込グリルを手でしっかり持ち、もう片方の手で左右のレバーを外側方向へずらし、ピンが穴に確実に入っていることを確認する。

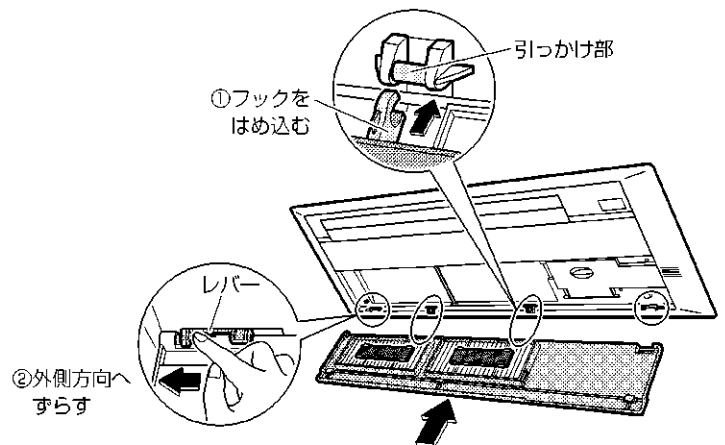

2 吸込グリルを閉じる。

⚠ 注意

- お手入れの前には必ず運転を停止し、ブレーカーを切る。
- お手入れの際は丈夫で安定している台を使用し、足元に十分注意する。
- 室内ユニットの金属部に手を触れない。(けがの原因)
- 次のものは使用しない。(変形や変色、傷の原因)
 - 40℃以上のお湯
 - ベンジン・ガソリン・シンナーなどの揮発性のもの
 - みがき粉
 - タワシなどの硬いもの

室内 ユニット

フラットパネル

詳細はフラットパネルに付属の取扱説明書をご覧ください。



銀除菌・アレル除去フィルター(灰色) 光触媒空清フィルター(黒色)

約10年で交換

■汚れが気になるときに

または

掃除機でホコリを吸い取り、汚れがひどいときは、ぬるま湯または水で約10~15分つけ置き洗いをする。

- お手入れの際、フィルターはこすり洗いたないでください。
- つけ置きする場合は、フィルターを枠から出さないでください。
- つけ置き後は、軽く水切りをし、日陰でよく乾かしてください。
- 水切りの際はフィルターをしぼらないでください。

* 銀除菌・アレル除去フィルターと光触媒空清フィルターは左右の区別はありません。

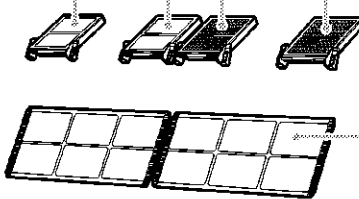

エアフィルター(灰色)

エアフィルターに油汚れやタバコのヤニが付着している、フィルター自動掃除「切」にしている場合など、汚れが気になるときにお手入れしてください。

運転時間に応じて自動でフィルター掃除運転を行います。

本体のおそうじランプが点滅したら

またはご自分でフィルター掃除運転をしたいとき

■汚れが気になるときに

または

液体中性洗剤を溶かしたぬるま湯で洗い、日陰でよく乾かす。

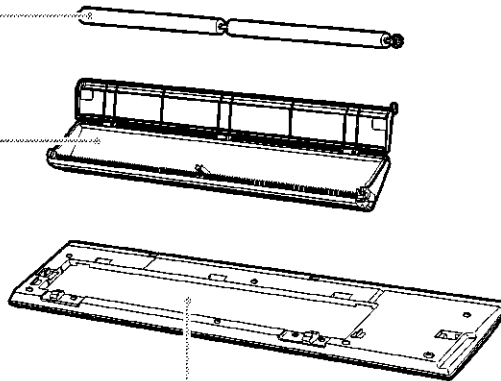

ダストボックス、ダストブラシ



本体のおそうじランプと内部クリーンランプが点滅したら

■汚れが気になるときに

昇降パネル

汚れが気になるときに

- 水を含ませたやわらかい布で軽くふく。(液体中性洗剤以外は使用しないでください。)

■汚れがひどいときは

- 流水でさっと流して水気をよくふき取り、日陰でよく乾かす。
- つけ置きはしないでください。

運転ランプが点滅するとき

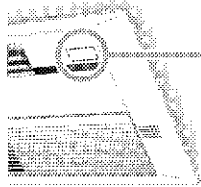

運転ランプが点滅

おそうじランプ、
内部クリーンランプが点滅
するとき

運転ランプが点滅するときは、
ブレーカーを切り、約1分後、
もう一度電源を入れて運転してください。

- それでも運転ランプが点滅するときは、以下の手順にしたがってエラーコードを確認し、対応を行ってください。

エラーコードを確認する

1 リモコンを室内ユニットに向けて
終了/取消 を約5秒間押す。

- リモコン表示部にエラーコードが表示されます。

2 エラーコードを確認し、
表の操作と対応を行ってください。

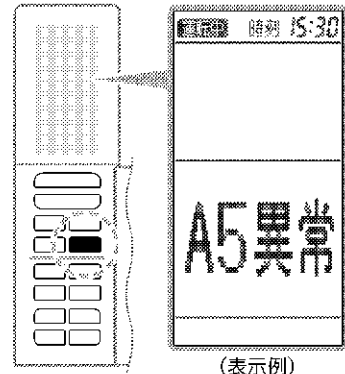

(表示例)

エラーコードと確認内容	操作と対応
A5 エアフィルターが汚れていませんか？	運転を停止し、エアフィルターの掃除をしてください。 その後、ブレーカーを切り、もう一度電源を入れて運転してください。
E7 室外ユニットに異物が 入っていませんか？	ブレーカーを切ってから、異物を取り除き、もう一度、 電源を入れて運転してください。
F3, F6, L3, L4, L5 車などで 室外ユニットの吹出口を ぶさいでいませんか？	ブレーカーを切ってから、障害物を取り除き、もう一度、 電源を入れて運転してください。
上記以外のエラーコードの場合	—

運転ランプが点灯。しばらく運転して運転ランプが点滅しないときは、そのまま使用してください。



再度、運転ランプが点滅した場合。



エラーコードが表示されている画面で

終了/取消 をもう一度押す。

- リモコン表示部に4ケタの管理コードが表示されます。
管理コード…機種名が室内ユニットで確認できない場合、この管理コードを機種名の代わりにご連絡ください。

0123

(4ケタの表示例)

下記の内容をお買い上げの販売店またはお客様ご相談窓口にご連絡ください。

ご連絡いただきたい内容

1. 品名 ルームエアコン
2. 機種名
3. お買い上げ年・月・日 } 保証書に記載してあります。
4. エラーコード・管理コード
5. お名前・ご住所・電話番号
6. 室外ユニットの設置場所

下記のエラーコードの場合は、加湿ユニットや一部のセンサーの異常です。冷房・暖房運転のみ使用できますが、お早めにお買い上げの販売店またはお客様ご相談窓口にご連絡ください。

PH, PA, P9, CC, U7

お知らせ

- 運転ランプが点滅していないときに **終了/取消** を約5秒間押すと「00正常」と表示されます。
- その他動作が気になる場合 **お客様ご相談窓口**

よくあるご質問

運転音が大きい

- 加湿暖房運転時は、加湿ユニットが動作するため室内の運転音はやや大きくなります。また、風量を強くすると加湿する音も大きくなります。
- 換気運転時は、屋外の新鮮な空気を取り入れるため、屋外の音が響いたりすることがあります。また、運転音もやや大きくなります。

運転を停止しても運転し続ける

- 内部クリーン運転をしているためです。
- 24時間換気運転「入」の場合は、運転を停止していても換気運転を続けるためです。

冷えない・暖まらない

- お部屋の温度が設定温度に近づくと能力を抑えて運転するためです。お好みに合わないときは設定温度を変えてください。
- 室内ユニットの真下や横に家具があると、センサーが設定温度に近づいたと誤認識することがあります。大きな家具など室内ユニットに近づけ過ぎないようにしてください。
- 屋外温度が低いときに暖房運転すると、室外ユニットの熱交換器に付着した霜を取り除く運転を行うことがあります。(霜取り運転)霜取り運転が終わると自動的に暖房運転を再開しますので、約3～10分間お待ちください。
- パワーセレクト「入」のとき、能力を抑えた運転をします。お好みに合わない場合は「切」にしてください。

室外ユニットから水や湯気が出る(霜取り運転)

- 屋外温度が低いときに暖房運転すると、室外ユニットの熱交換器に付着した霜を取り除く運転を行うことがあります。このとき、溶け出した霜が水や湯気となって出るためです。(1時間あたり約2リットルの水が室外ユニットから出ることがあります。)

運転中に停電になったら

通電後、リモコンを操作して運転を再開してください。

雷が鳴り始めたら

落雷のおそれがあるときは、運転を停止し、ブレーカーを切ってください。

長期間使用しないとき

- ①晴れた日に内部クリーン運転をして、内部をよく乾燥させる。(内部クリーン運転のしかた)
 - ②運転停止後、エアコン専用のブレーカーを切る。
 - ③リモコンの電池を取り出す。
- 再び使用する場合は、ブレーカーを入れてください。自動で各部の動作チェックを行います。

故障かな？と思ったら

修理のご依頼やお問い合わせの前に、以下の内容を確認してください。

それでもまだ異常があるときは、[お問い合わせ先](#)にご相談ください。

このようなときに

説明・調べるところ

運転しない	運転を停止してすぐに再運転したとき	●エアコンを保護するためです。 約3分間お待ちください。
	運転モードを変更したとき	
	運転しない 【運転ランプが消えている】	●ブレーカーまたはヒューズが切れていませんか？ ●停電ではありませんか？ ●リモコンの電池は入っていますか？
運転しない 【運転ランプが点滅】	●ブレーカーでいったん電源を切り、リモコンで再度運転してください。 それでも運転ランプが点滅する場合は、エラーコードをご確認のうえ、お買い上げの販売店またはお客様ご相談窓口にご連絡ください。 (ブレーカーを切ってください。)	お問い合わせ先

途中で運転が止まる	途中で運転が止まる 【運転ランプは点灯】	●電圧が急に大きく変動した場合、製品保護のため、停止することがあります。 約3分後自動的に運転を再開します。 ●屋外温度が低いときに暖房運転すると、室外ユニットの熱交換器に霜が付き暖房能力が低下します。このようなとき、霜取り運転のため、暖房運転が停止し、風も止まります。 この霜取り運転(約3~10分間)が終わると自動的に暖房運転を再開します。
	途中で運転が止まる 【時刻入タイマー運転中】	●時刻入タイマーを予約すると、その時刻にリモコンの設定温度になるように、最長約1時間前から運転を始めます。この間にリモコンを操作すると、停止することがあります。リモコンで再度運転してください。
	途中で運転が止まる 【運転ランプが点滅】	●室内ユニットや室外ユニットの吸込口、吹出口をふさいでいませんか？ 運転を停止し、ブレーカーを切ってから障害物を取り除き、リモコンで再度運転してください。 それでも運転ランプが点滅する場合は、エラーコードをご確認のうえ、お買い上げの販売店またはお客様ご相談窓口にご連絡ください。 (ブレーカーを切ってください。)

音がする	室外ユニットから「パキパキ」という音	●室外ユニットに付いた水が凍るときの音です。
	「コトコト」、「ギュッ」、「ギギッ」という音	●運転開始時および運転停止時にフラップの位置を補正するときの音です。
	運転中、停止中に「カチッ」という音	●冷媒を制御する弁や、電気部品が作動する音です。
	水の流れるような音	●エアコン内部に冷媒が流れている音です。 ●冷房・除湿運転時、エアコン内部にたまった水をポンプで排出する音です。
	「ブシュー」という音	●エアコン内部の冷媒の流れが切り換わるときの音です。
	「ビシッ」という音	●温度変化でエアコンがわずかに伸び縮みするときの音です。
	加湿運転中に音がする	■運転音が変化する ●加湿用ファンが動いたり止まったりするためです。 ●屋外の音が響くことがあります。
	加湿運転を停止しても室内ユニットから音がする	●製品保護のため停止後も約3分間は加湿用ファンが回ります。
	加湿運転、換気運転中に「シュー」という音	●加湿された空気や換気された空気が放出される音です。 ●屋外の温度・湿度によっては運転音が変わる場合があります。
「ゴー」という音	●換気運転をしている音です。(冷房、暖房などの運転中に換気運転を連動させている場合は、換気運転だけを停止することができます。) 24時間換気運転「入」の場合は、運転を停止していても換気運転を続けます。	お問い合わせ先

故障かな？と思ったら

このようなときに

説明・調べるところ

風が出ない

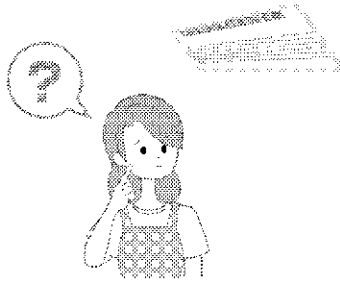

■暖房運転のとき

- エアコンを暖めています。約1～4分間お待ちください。
- 屋外温度が低いときに暖房運転すると、室外ユニットの熱交換器に霜が付き暖房能力が低下します。このようなとき、霜取り運転のため、暖房運転が停止し、風も止まります。この霜取り運転(約3～10分間)が終わると自動的に暖房運転を再開します。

■冷房・除湿冷房・除湿運転のとき

- 風量設定「自動」のとき、冷房・除湿冷房・除湿運転すると、室内ユニットにこもったニオイが出るのを抑える機能が働くため、運転開始時にすぐに風が出ません。最長約100秒お待ちください。

●風量設定は適切ですか？

「しずか」「1」など弱い風量設定になっていませんか？
風量設定を上げてください。

●風向調節は適切ですか？

フラップ(上下風向調節羽根)とルーバー(左右風向調節羽根)を設定したい方向に向けてください。

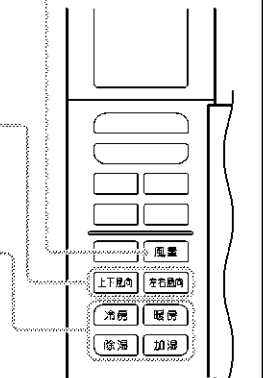

●運転モードは適切ですか？

冷やしたいとき：冷房・除湿冷房運転
暖めたいとき：暖房・加湿暖房運転
おまかせ運転の場合はエアコンが自動で選択します。



冷えない・暖まらない

風が出ている

- 室内ユニットの真下や横に家具が設置されていませんか？
- パワーセレクト「入」になっていませんか？ 
- エアフィルターが汚れていませんか？
- 室内ユニットや室外ユニットの吸込口、吹出口をふさいでいませんか？
- 窓や扉が開いていませんか？
- 換気扇が回っていませんか？
- 換気運転とエアコン運転を併用していませんか？ 

運転ランプとタイマーランプが点滅する

- パワーセレクト「入」のときにリモコンの信号を受信すると、運転ランプとタイマーランプが点滅します。



運転ランプが消えているのに運転する

- マルチモニター表示「切」になっていませんか？ 

運転を開始すると、運転ランプがしばらく点滅して点灯する

- エラーコードをご確認のうえ、お買い上げの販売店またはお客様ご相談窓口にご連絡ください。(プレーカーを切ってください。) 

本体表示部が暗い

- マルチモニター表示「暗」になっていませんか？ 
- パワーセレクト「入」のとき、表示ランプは暗くなります。 

表示ランプ

修理のご依頼やお問い合わせの前にもう一度お調べください。

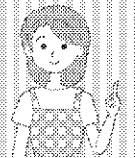

このようなときに

説明・調べるところ

運転し続ける	冷房・除湿冷房・除湿運転を停止しても運転し続ける	●自動内部クリーン運転をしているためです。 内部クリーン運転を途中で止めたいとき (お好みに合わないときは、自動内部クリーン「切」にしてください。)	238ページ
	運転を停止しても運転し続ける	●24時間換気運転「入」の場合は、運転を停止していても換気運転を続けます。	272ページ
	運転を停止しても室外ユニットが動き続ける	●霜取り運転をしているためです。	245ページ

水・霧が出る	室外ユニットから水や湯気が出る	<p>■暖房運転のとき</p> <ul style="list-style-type: none"> ●室外ユニットの熱交換器に付着した霜を取り除く運転を行うことがあります。このとき、溶け出した霜が水や湯気となって出するためです。(1時間あたり約2リットルの水が室外ユニットから出ることがあります。) <p>■冷房運転などのとき</p> <ul style="list-style-type: none"> ●室外ユニットの冷えた配管に水滴が付き、滴下するためです。排水工事が必要なときは、お買い上げの販売店にご相談ください。 	
	室内ユニットから霧が出る	●冷房運転などのとき、お部屋の空気が冷風で冷やされて霧になるためです。	

リモコン	リモコン信号を受信しない、感度が悪い	<ul style="list-style-type: none"> ●乾電池が消耗しており誤作動を起こしている可能性があります。すべての電池を同時に新しい単3形アルカリ乾電池に交換してください。詳細については、「運転前の準備」をご参照ください。 ●電子式点灯方式の蛍光灯(インバーター蛍光灯など)や、液晶テレビ、プラズマテレビがあるお部屋では、信号を受け付けにくい場合があります。このようなときには、お買い上げの販売店にご相談ください。 	
	表示が薄い、出ない 表示が勝手に変わる	●乾電池が消耗しており誤作動を起こしている可能性があります。すべての電池を同時に新しい単3形アルカリ乾電池に交換してください。詳細については、「運転前の準備」をご参照ください。	
	他の電気機器が作動する	●リモコンで他の電気機器が作動する場合は、電気機器を離すか、お買い上げの販売店にご相談ください。	
	リモコンの操作ができない	●リモコンのふたをきちんと閉じましたか？ きちんと閉じていないと正しく操作できません。	
	リモコン表示部に「アダプター設定」が表示され、操作ができない	●無線LAN接続アダプターなどの設定画面になっています。[終了/取消]を押すと元の画面に戻ります。	

風がこぼる	エアコンからイヤなニオイがする	<ul style="list-style-type: none"> ●屋外のニオイを吸い込むことがあります。加湿運転を停止して、ニオイの原因を取り除いてください。 ●除湿運転に変更した場合、一時的に湿度が上がることもあり、またニオイが発生する場合があります。 ●室内ユニットにしみついたお部屋のニオイなどを吹き出すためです。室内ユニットの洗浄をおすすめします。お買い上げの販売店またはお客様ご相談窓口にご相談ください。 ●内部クリーン運転をしているためです。 	239ページ
-------	-----------------	--	--------

故障かな？と思ったら

このようなときに

説明・調べるところ

●お部屋の条件、在室人数、屋外温度によっては、設定湿度にならない場合があります。

湿度設定	設定湿度まで上がらない	〈加湿暖房運転時〉 設定温度を下げてください。 〈加湿運転時〉 リモコンの湿度ボタンで設定湿度を「連続」にしてください。
	設定湿度まで下がらない	〈除湿冷房運転時〉 リモコンの湿度ボタンで設定湿度を「連続」にしてください。
	設定湿度より下がり過ぎる	〈除湿冷房運転時〉 設定温度を上げてください。 〈除湿運転時〉 除湿冷房運転に切り換えてください。 ●除湿冷房は、屋外温度がより高いときにおすすめの運転です。

その他	運転停止中に室内外ユニットのファンが回る	■運転を停止した直後 <ul style="list-style-type: none"> ●霜取り運転をしているためです。 ●製品保護のため約1分間は室外ユニットのファンが回ります。 ■運転を停止している間 <ul style="list-style-type: none"> ●屋外温度が高いとき、製品保護のため室外ユニットのファンが回ることがあります。 ●24時間換気設定中は、運転を停止しても運転ランプが消灯したまま、連続換気運転します。 ■冷房・除湿冷房・除湿運転を停止した後 <ul style="list-style-type: none"> ●製品保護のため約20分間は室内ユニットのファンが回ります。
	除湿運転開始時に冷風が出る	●すばやく湿度を下げるためです。
	加湿運転中に温風が出る	●室内温度が低くなると弱暖房することがあります。
	お知らせで表示させる温度が、設定温度よりも高め(暖房時)、または低め(冷房時)に表示される	●お知らせで表示する温度は、室内ユニット付近の値を示しています。 通常、お部屋の温度を設定温度に近づけるために、暖房(加湿暖房)時は高めに、冷房(除湿冷房)時は低めに表示されます。目安としてご使用ください。
	運転中、急に動きがおかしくなる	●運転中、本体内部に手を入れて(触れて)いませんか？ 手を入れると(触れると)、静電気などの影響で誤作動する場合がありますので本体内部には手を入れないでください。 ●雷や無線などにより誤作動する場合があります。 誤作動した場合は、ブレーカーでいったん電源を切り、リモコンで再度運転してください。

運転条件について

表の条件以外で運転を続けると、

- 安全装置が働き、運転が停止する場合があります。
- 冷房・除湿運転の場合は室内ユニットに露が付き、滴下する場合があります。

冷房		除湿		暖房		加湿	
屋外温度	21℃～43℃	屋外温度	18℃～32℃	屋外温度	-20℃～24℃	屋外温度	-10℃～24℃
室内温度	21℃～32℃	室内温度	18℃～30℃	室内温度	27℃以下	室内温度	12℃以上
室内湿度	80%以下	室内湿度	80%以下	室内湿度	70%以下	室内湿度	70%以下

保証とアフターサービス

必ずお読みください。

保証について

- 保証書(別添)は販売店で所定事項を記入してお渡しします。記載事項をお確かめのうえ、大切に保管してください。
- 保証期間はご購入日から1年間、ただし冷媒系統部分については5年間です。

<保証期間中>

保証書の規定にしたがって出張修理させていただきます。その際には、「保証書」をご提示ください。

<保証期間経過後>

修理すればご使用できる場合は、有料にて修理させていただきます。
修理料金は、技術料+部品代+出張料などで構成されています。

修理を依頼される時

- 故障発生時**にしたがって調べていただき、それでも異常があるときは、必ず運転を停止し、ブレーカーを切って、ご購入の販売店またはお客様ご相談窓口にご連絡ください。

ご連絡いただきたい内容

1. 品名 ルームエアコン
 2. 機種名
 3. お買い上げ年・月・日
 4. 異常内容
(できるだけ具体的に)
 5. お名前・ご住所・電話番号
 6. 室外ユニットの設置場所
- 保証書に記載してあります。

補修用性能部品の保有期間について

- ルームエアコンの補修用性能部品の保有期間は製造打ち切り後10年です。
 - 「補修用性能部品」とは、その製品の機能を維持するために必要な部品のことです。

点検整備のおすすめ

- エアコンを数シーズン使用した場合は、室内ユニットの内部が汚れ、性能が低下する場合があります。また、ゴミやホコリがたまって、ニオイが発生したり、除湿水の排水経路を詰まらせ、室内ユニットからの水漏れの原因になることがあります。通常のお手入れとは別に点検整備をおすすめします。点検整備はご購入の販売店にご相談ください。なお、この場合は実費が必要となります。

エアコン内部の洗浄について

- お客様自身でエアコン内部の洗浄はしないでください。市販のエアコン洗浄剤をご使用されますと、熱交換器や機械内部の樹脂に悪影響をあたえ、最悪の場合水漏れなどの不具合が発生するおそれがあります。ご購入の販売店またはお客様ご相談窓口にご相談ください。

お客様ご相談窓口のご案内

修理依頼、製品・技術に関するお問い合わせ、部品のご購入などは、ご購入の販売店または下記窓口へ

WEB案内

- よくあるご質問、取扱説明書をご覧ください。
- 簡単・便利に修理依頼ができます。

<http://www.daikincc.com>

WEB受付のお申し込みの流れ

修理依頼内容を入力	ご訪問日の確認・登録	受付完了メールが届く	ご訪問
-----------	------------	------------	-----

電話番号をよくお確かめのうえ、お掛け間違いのないようにお願いします。



24時間365日、安心つながる。

お電話から 全国共通フリーダイヤル

0120-88-1081

非通知設定の方は、最初に「186」をダイヤルいただき発信番号の通知をお願いします。

FAXから

FAX専用フリーダイヤル 0120-07-0881

お客様
総合窓口 **CONTACTセンター**

長期使用製品安全表示制度に基づく本体表示について

経年劣化による危害の発生が高まるおそれがあることを注意喚起するために電気用品安全法で義務付けられた以下の内容を室内ユニットに表示しています。

	<p>※【設計上の標準使用期間】 10年</p> <p>設計上の標準使用期間を超えてお使いいただいた場合は、経年劣化による発火・けが等の事故に至るおそれがあります。</p>
---	--

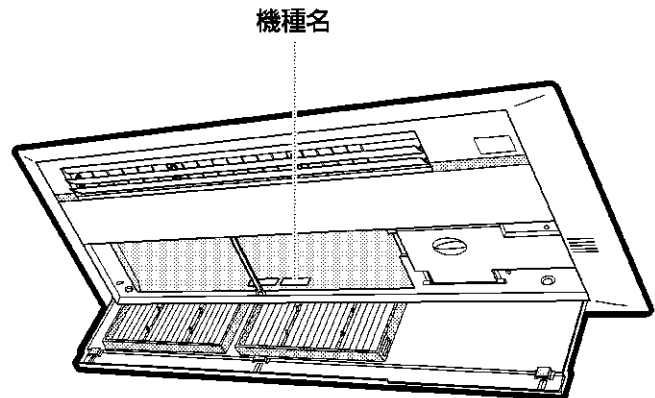

※設計上の標準使用期間とは

- 運転時間や温湿度など下記の標準的な使用条件に基づく経年劣化に対して、製造した年から安全上支障なく使用することができる標準的な期間です。
- 製造年についても、室内ユニットに西暦4桁で表示しています。
- 設計上の標準使用期間は、無償保証期間とは異なります。また、一般的な故障を保証するものではありません。
- 設置状況や環境、使用頻度が下記の条件と異なる場合、または、本来の使用目的以外でご使用された場合は、設計上の標準使用期間より短い期間で経年劣化による発火、けがなどの事故に至るおそれがあります。

■ 標準使用条件

ルームエアコンディショナの設計上の標準使用期間を設定するための標準使用条件による (JIS C 9921-3)

環境条件	電源電圧		製品の定格電圧による	
	周波数		50/60Hz	
	冷房	室内温度	27℃ (乾球温度)	
		室内湿度	47% (湿球温度19℃)	
		室外温度	35℃ (乾球温度)	
		室外湿度	40% (湿球温度24℃)	
	暖房	室内温度	20℃ (乾球温度)	
		室内湿度	59% (湿球温度15℃)	
		室外温度	7℃ (乾球温度)	
		室外湿度	87% (湿球温度6℃)	
設置条件		製品の据付説明書による標準設置		
負荷条件	住宅		木造平屋、南向き和室、居間	
	部屋の広さ		機種能力に見合った広さの部屋 (畳数)	
想定時間	1年間の使用日数	東京モデル	冷房 6月2日から9月21日までの112日間	
			暖房 10月28日から4月14日までの169日間	
	1日の使用時間	冷房 9時間/日 暖房 7時間/日		
	1年間の使用時間	冷房：1,008時間/年 暖房：1,183時間/年		

仕様

機種	項目	種	電	冷房				暖房				※1		※2		外形寸法(高さ) (mm)	外形寸法(幅) (mm)	外形寸法(奥行) (mm)	質量 (kg)					
				源	冷房能力 (kW)	消費電力 (W)	運転電流 (A)	運転音 (dB)	面積の目安(m ²)		暖房能力 (kW)	暖房低温能力 (kW)	消費電力 (W)	低温消費電力 (W)	運転電流 (A)					運転音 (dB)	面積の目安(m ²)	区分名	通年エネルギー消費効率	
									鉄筋 パート 高さ 洋室	木造 南向き 和室														鉄筋 パート 高さ 洋室
S28RCRV	内 F28RCRV	冷房・暖房兼用セパレート形(インバーター)	単/200 室外電源	2.8	640	3.6	56	19	13	4.0	5.5	1000	2100	5.5 最大 16.0	58	18	15	5.7	H	5.6	185	990	360	14
	外 R28RCRV						60							61							693	795	300	46
S36RCRV	内 F36RCRV		単/200 室外電源	3.6	930	5.1	57	25	16	4.8	5.7	1330	2330	7.3 最大 16.0	58	22	17	5.3	I	5.3	185	990	360	14
	外 R36RCRV						62							63							693	795	300	46
S40RCRV	内 F40RCRV		単/200 室外電源	4.0	1060	5.8	60	28	18	5.3	6.0	1560	2520	8.5 最大 16.5	60	24	19	5.1	I	5.1	185	990	360	14
	外 R40RCRV						63							65							693	795	300	46
S50RCRV	内 F50RCRV		単/200 室外電源	5.0	1570	8.3	63	34	23	6.3	6.5	1950	2730	10.3 最大 18.5	63	29	23	4.8	J	4.8	185	990	360	14
	外 R50RCRV						63							65							693	795	300	46
S56RCRV	内 F56RCRV		単/200 室外電源	5.6	1810	9.5	66	39	25	6.7	6.6	2150	3020	11.3 最大 19.0	66	30	24	4.7	J	4.7	185	990	360	14
	外 R56RCRV						66							67							693	795	300	46

付 属 品	取扱説明書(1)、保証書(1)、リモコン(1)、リモコンホルダー(1)、リモコンホルダー取付ネジ(2)、単3形アルカリ乾電池(2)
-------	---

- フラットパネル使用時の外形寸法は、265×990×360(mm)です。
- 冷房・暖房運転特性は日本工業規格(JIS C 9612)に基づいた数値です。
 - ※1 JIS C 9612:2005 に基づく通年エネルギー消費効率および区分名
 - ※2 JIS C 9612:2013 に基づく通年エネルギー消費効率
- この仕様数値は50Hz・60Hz共通です。
- 停止のときもマイコンを動かせるため、約0.9ワットの電力を消費します。(入タイマー設定時やお知らせ操作時は約10ワットの電力を消費します。)
- 本機の能力、消費電力は性能が安定した後の数値を示しています。
- 製品改良のために仕様の一部を予告なしに変更することがあります。
- 暖房低温能力は屋外温度2℃、パワフル運転での数値を示しています。このとき、運転音は仕様数値よりも大きくなります。
- 最大風量となる風向設定での数値を示しています。

14ページ

基本の使いかた

使いかたを知りたいとき

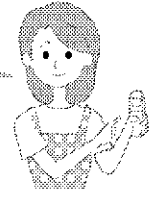

49ページ

お手入れのしかた

製品をより長くご使用いただくために

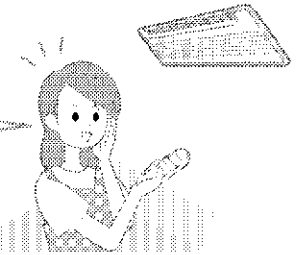

57ページ

故障かな?と思ったら

疑問に思うこと、分からないことがあるとき



54ページ

運転ランプが点滅するとき

フロンについて

R32冷媒



家庭用エアコンにはGWP(地球温暖化係数)が675のフロン類が封入されています。地球温暖化防止のため、移設・修理・廃棄にあたってはフロン類の回収が必要です。

この表示は家庭用エアコンに温暖化ガス(フロン類)が封入されていることを、ご認識いただくための表示です。エアコンの取り外し時はフロン類の回収が必要です。



特定化学物質の含有状況表示ウェブサイト
<http://www.daikin.co.jp/csr/env/j-moss.html>

長年ご使用になるエアコンの点検は定期的に!

愛情点検



- このような症状はありませんか?
- 電源コードが異常に熱い。
 - こげ臭いニオイがする。
 - ブレードがひんばんに落ちる。
 - 置台や吊り下げなどの取付部品が腐食していたり、取付けがゆるんでいる。
 - 室内ユニットから水が漏れる。
 - その他の異常や故障がある。

ご使用中止

故障や事故防止のため、ブレードを切ってから、必ずお買い上げの販売店に点検、修理をご相談ください。

ルームエアコンの補修用性能部品の保有期間は製造打ち切り後10年です。

ダイキン工業株式会社

本社 〒530-8323 大阪市北区中崎西二丁目4番12号 梅田センタービル
 東京支社 〒108-0075 東京都港区港南二丁目18番1号 JR品川イーストビル

ご購入店名	電話		
振付年月日	年	月	日

二次元バーコードは製造用コードです。



この取扱説明書は再生紙を使用しています。

3P349228-1F

M13B040B(1502) HT