

DAIKIN

ダイキンエアコン



S28HCV S40HCV
S36HCV S50HCV

取扱説明書



こんな特長があります。

ワイド吹き

部屋のすみすみまで風を届けることができる、ワイド吹きモードがあります

はずして洗える吸込グリル

はずせてお手入れ簡単、丸洗いもできます

パワフル運転

冬の寒さの厳しい日や夏のお風呂上がりなど能力をパワーアップしすばやく快適な室温にします

「人」と「空気」の間に、
いつもダイキン



上手に使うって上手に節電

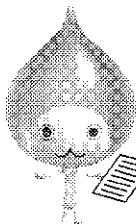

- このたびはダイキンルームエアコンをお買い上げいただき、まことにありがとうございます。
- この取扱説明書には、使用上の注意事項を記載しております。正しくお使いいただくために、ご使用前に必ずお読みください。お読みになった後はいつでもご覧になれるよう、お手元に保管してください。
- 保証書は必ずお買い上げ日、販売店名などの記入を確かめてからお受取りのうえ、大切に保管してください。

ご愛用者アンケートにぜひご協力ください。

今後のよりよい商品開発のため WEB 上でアンケートを実施しています。

ダイキンエアコンホームページ

<https://www.cs.daikinaircon.com/>

運転の前に

- 安全上のご注意 2
- 各部のなまえと働き
 - 室内・室外ユニット 4
 - 本体表示部・操作部 5
 - リモコン 6
- 運転前の準備
 - リモコン 7
 - 室内ユニット 9

運転のしかた

- 運転のしかた 10
- 風向調節
 - 上下・左右の風向を変える 12
 - ワイド吹きにする 13

便利な機能

- タイマー運転
 - かんたん切タイマー運転 14
 - 入タイマー運転 15
- パワフル運転 16
- 光クリーン運転(オプション) .. 17

お手入れ



- お手入れのしかた
 - エアフィルターの掃除 18
 - 光触媒空清フィルターの取付け・お手入れ・交換 19
 - 吸込グリルの掃除、室内ユニット・リモコンの掃除 20
 - 光触媒フィルターの取付け・お手入れ .. 21
 - 点検、長期間使わないとき 22

故障かな？





- 故障かな？
 - 故障ではありません 23
 - もう一度お調べください 25
 - すぐに販売店へ 26
- 保証とアフターサービス 27
- 仕様 28
- お客様ご相談窓口 31
- じょうずな使いかた 裏表紙

安全上のご注意

- ご使用の前に、この「安全上のご注意」をよくお読みのうえ、正しくお使いください。
- ここに示した注意事項は、下記の2種類に分類しています。いずれも安全に関する重要な内容を記載していますので、必ず守ってください。

 警告	誤った取扱いにより、死亡や重傷などの重大な結果に結び付く可能性が大きいもの。	 注意	誤った取扱いにより、傷害を負う可能性、または物的損害の可能性のあるもの。状況によっては重大な結果に結び付く可能性のあるもの。
---	--	---	--

- 本文中に使われる“絵表示”の意味は次の通りです。







	禁止		指示を守る		アース線接続
	水ぬれ禁止		ぬれ手禁止		

- お読みになった後は、お使いになる方がいつでもご覧になれる所に必ず保管してください。

 警告	 禁止	電源コードは、途中で接続したり、延長コードの使用・タコ足配線をしていない 感電や発熱・火災の原因になります。
		電源コードを、破損させたり、加工したり、傷んだまま、束ねたままでの使用はしない 重いものを載せたり、加熱したり、引っ張ったりすると破損して感電・火災の原因になります。
		長時間冷(温)風をお肌に当てたり、冷やし過ぎ(暖め過ぎ)をしない 体調悪化・健康障害の原因になります。
		吸込口や吹出口に指や棒などを入れない ファンが高速で回転しており、けがの原因になります。
		エアコンの修理や移動・改造・再設置は、自分でしない 不備があると感電・火災などの原因になります。お買い上げの販売店またはダイキンお客様ご相談窓口にご相談ください。
		機械油など油成分が浮遊している場所では使用しない ひび割れ、感電、引火のおそれがあります。
		調理室など油煙の多いところ、または可燃性ガス・腐食性ガスや金属製のホコリのある場所では使用しない 火災や故障の原因になります。
 指示を守る		可燃性のもの(ヘアスプレーや殺虫剤など)は本体の近くで使用しない ベンジン・シンナーで本体をふかない ひび割れ・感電・引火の原因になります。
		異常時(こげ臭いなど)は、運転を停止し、ブレーカーを切る 異常のまま運転を続けると故障や感電・火災などの原因になります。 お買い上げの販売店またはダイキンお客様ご相談窓口にご相談ください。
 注意	 禁止	特しゅ用途には使用しない 精密機器・食品・美術品などの保存、動植物の飼育・栽培など、特しゅ用途には使用しないでください。 対象物に悪影響を及ぼしたり、製品の性能・品質低下や、寿命が短くなることがあります。
		長期使用で傷んだままの据付台などを使用しない 傷んだ状態で放置するとユニットの落下につながり、けがの原因になることがあります。
		室外ユニットの上に乗ったり、ものを載せたりしない 落下・転倒などによりけがの原因になることがあります。
		室内外ユニットの真下にぬれて困るものは置かない 室内ユニット……運転条件によっては露が付き、滴下する場合があります。 室外ユニット……暖房時はドレン水が出ます。 また、冷房時は配管接続部から露が滴下する場合があります。

 注意	 禁止	エアコンの風が直接当たる所や、室内ユニットの真下に燃焼器具を置かない 不完全燃焼や熱による変形の原因になることがあります。
		動植物に直接風を当てない 動植物に悪影響を及ぼす原因になることがあります。
		吹出口の1m以内にスプレー缶等を置かない 室内・外ユニットからの温風によりスプレー缶等が爆発するおそれがあります。
		吸込口や吹出口をふさがない 能力低下や故障の原因になることがあります。
		室外ユニットの吸込口やアルミフィンに触らない けがの原因になることがあります。
		エアコンの操作やお手入れのときは不安定な台に乗らない 転倒などけがの原因になることがあります。
 ぬれ手禁止	ぬれた手で操作しない 感電の原因になることがあります。	
	 水ぬれ禁止	エアコンを水洗いしない 漏電によって感電や発火の原因になることがあります。
	 指示を守る	ときどき換気を行う 特に燃焼器具と一緒に使用するときには、ご注意ください。 換気が不十分な場合は、酸素不足の原因になることがあります。
掃除のときは必ず運転を停止し、ブレーカーを切る ファンが高速で回転しており、けがの原因になることがあります。		
室内ユニット内部の洗浄はお客様自身では行わず、必ずお買い上げの販売店またはダイキンお客様ご相談窓口にご相談する 誤った洗浄剤の選定・使用方法で洗浄を行うと、樹脂部分が破損したり水もれなどの原因になることがあります。 また、洗浄剤が電気部品やモーターにかかると故障や発煙、発火の原因になることがあります。		
室外ユニットの周辺に物を置いたり、落ち葉などがたまらないようにする 落ち葉などがあると小動物が侵入して、内部の電気部品に触れると、故障や発煙・発火の原因になることがあります。		

据付けについて

 警告	 指示を守る	据付けは、自分でしない 据付けは、販売店又は専門業者に。 不備があると水もれや感電・火災などの原因になります。お買い上げの販売店または専門業者に依頼してください。
		設置場所によっては、漏電しゃ断器を取付ける 取付けられていないと感電や火災の原因になることがあります。
 注意	 アース線接続	アースを取付ける 不完全な場合は、感電や火災の原因になることがあります。アース線は、ガス管、水道管、避雷針、電話のアース線に接続しないでください。
	 禁止	可燃性ガスのもれるおそれのある場所へは設置しない 万一ガスがもれて、ユニットの周囲に溜まると、発火の原因になります。
		 指示を守る

各部のなまえと働き

室内ユニット

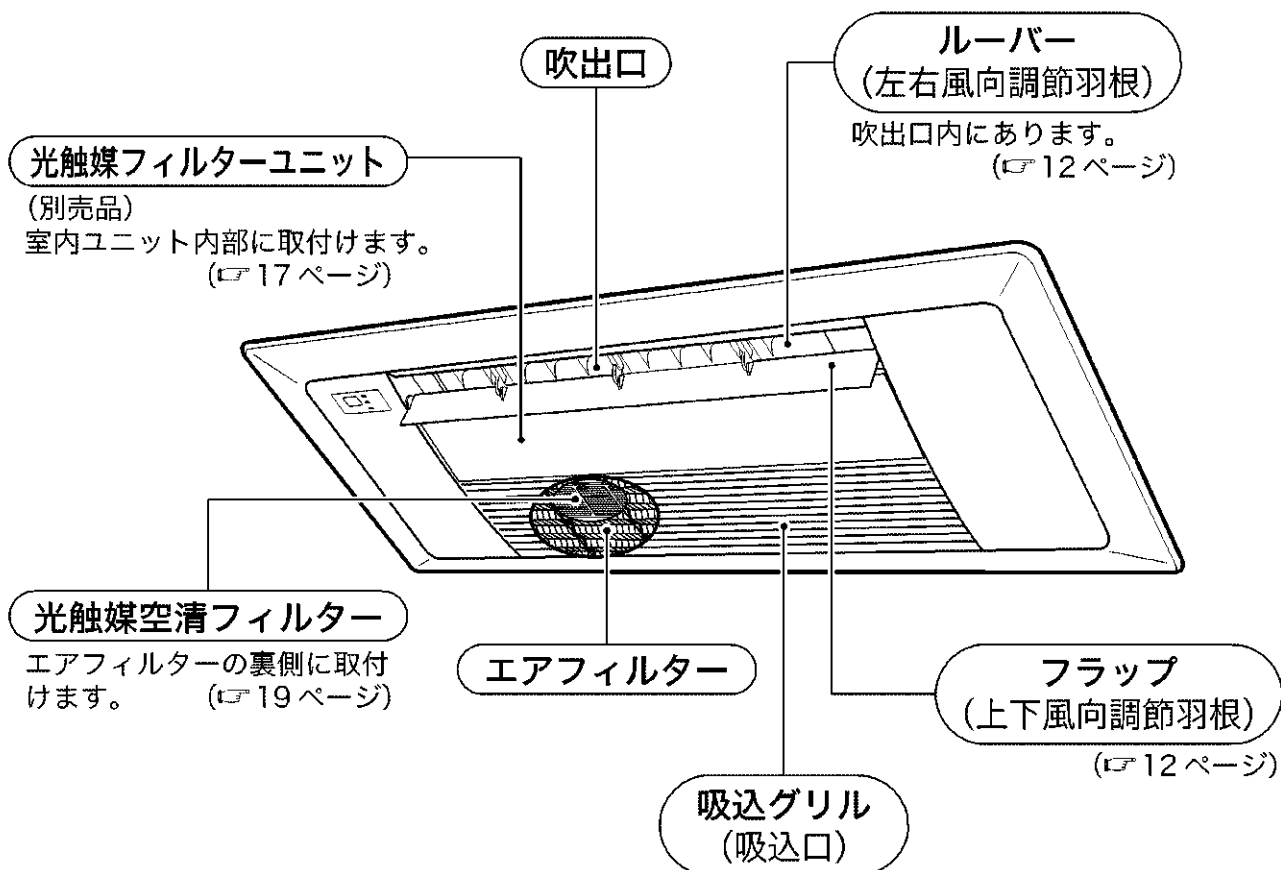

室外ユニット

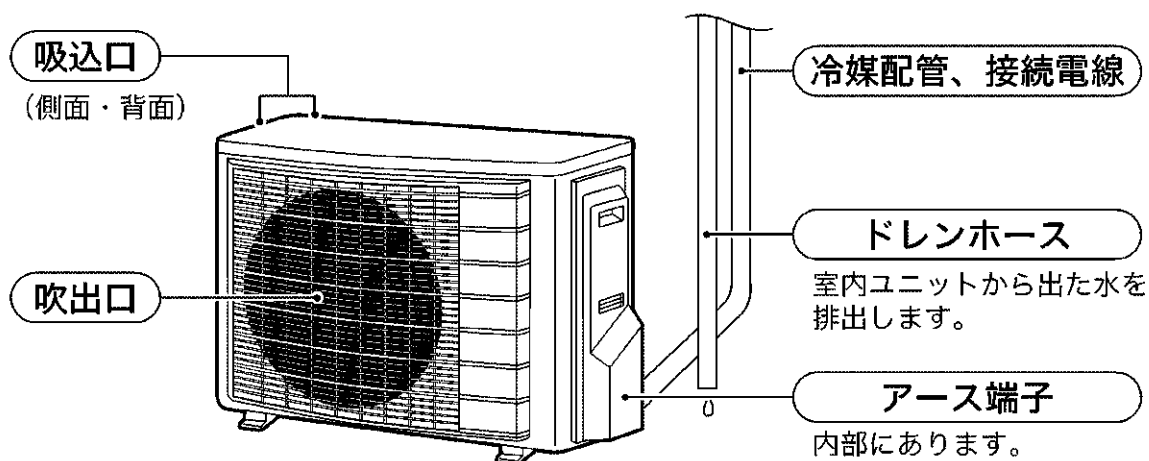

本体表示部・操作部

吸込グリルの開けかた(☞ 18 ページ)

⚠ 注意

必ず運転を停止し、ブレーカーを切ってください。
ファンが回転すると、けがの原因となります。

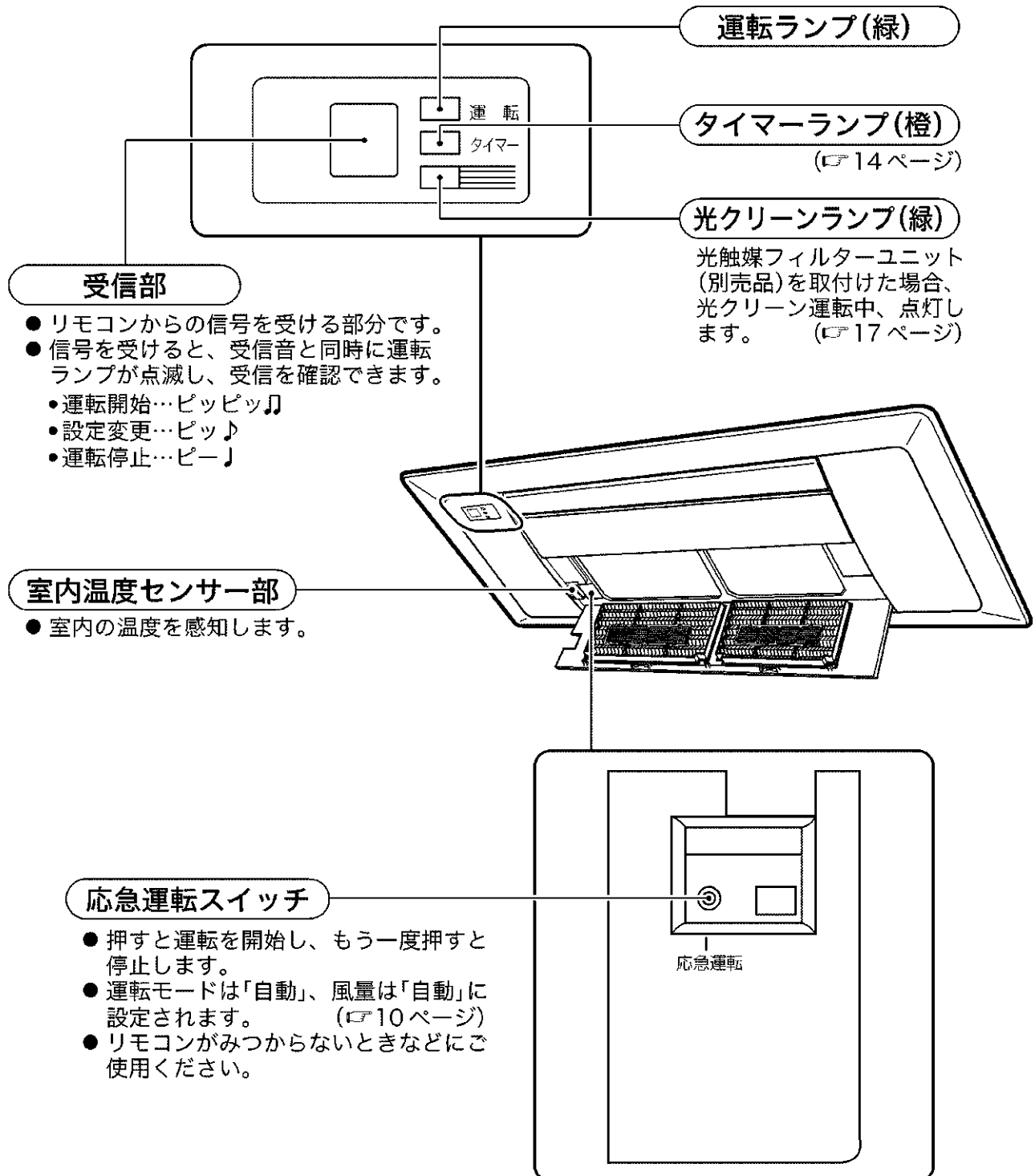

各部のなまえと働き

リモコン



ふたをスライドさせて開ける。

※ 表示部

運転状態を表示します。
(図は説明のため全部表示
しています。)

パワフルボタン

(P16 ページ)

かんたん切タイマーボタン

(P14 ページ)

運転切換ボタン

運転のモードを選びます。
(自動・ドライ・冷房・
暖房・送風)

光クリーンボタン

別売の光触媒フィルター
ユニットを運転します。
(P17 ページ)

ワイドボタン

(P13 ページ)

入タイマーボタン

(P15 ページ)

タイマー取消ボタン

タイマー予約を取消します。

入タイマー設定ボタン

入タイマー時間を設定
します。

送信部

信号を送ります。

温度調整ボタン

温度を調整します。

運転/停止ボタン

押すと運転。
もう一度押すと停止。

風量ボタン

風量を調節します。

上下スイングボタン

(P12 ページ)

左右スイングボタン

(P12 ページ)

リセットボタン

電池交換時やリモコン
の動作が正常でない場
合に押します。
(P7 ページ)

※傷つき防止のため、表示部には
保護シートを貼っています。
使用時はシートをはがしてくだ
さい。

運転前の準備

リモコン

■電池を入れる

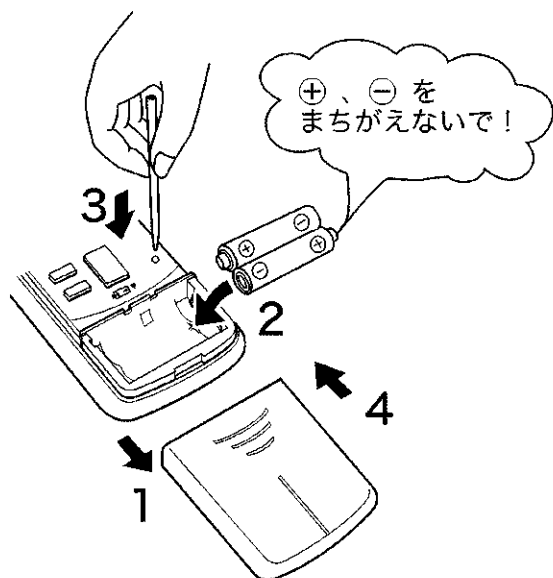

1 ふたを手前に引き、取外す。

2 単4形アルカリ乾電池を2本入れる。

3 つまようじ等の先の細いものでリセットボタンを押す。

- 電池交換時やリモコンの動作が正常でない場合に押してください。

4 もとどおりにふたを閉める。

運転の前に

お知らせ

- 電池を廃棄するときは、端子をテープ等で巻き付けて絶縁してください。他の金属や電池と混じると発熱・破裂・発火の原因となります。
- 電池は、お近くの電器店、時計店、カメラ店などにある電池回収箱に入れてください。

お願い

電池について

- 交換のめやすは約1年ですが、リモコンの表示部が薄くなり受信されにくくなりましたら、新しいアルカリ乾電池と交換してください。
- 乾電池は、2本同時に同種の新しいものと交換してください。
- 乾電池の「使用推奨期限」に近いものは、交換時期が早くなる場合があります。
- 液もれや破裂による故障やけがを避けるため、長期間ご使用にならない場合は乾電池を取出してください。
- 付属の乾電池は、最初にお使いいただくために用意しているもので、1年に満たないうちに消耗することがあります。

運転前の準備

リモコン

■使いかた

- リモコンの送信部を室内ユニットの受信部に向けてください。カーテンなど信号をさえぎるものがあると作動しないことがあります。
- リモコンを落としたり、中に水が入らないようにしてください。(液晶部が破損することがあります。)
- 受信できる距離は約5mです。
(角度、方向によって受信距離は異なります。)

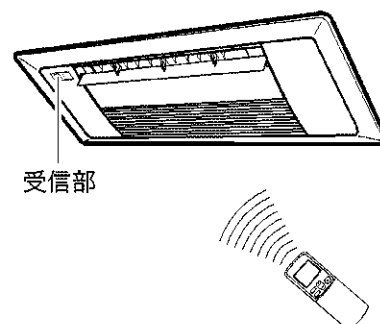

■壁などに取付ける場合

- 1 信号が受信される場所を選ぶ。
- 2 リモコンホルダーを付属のネジで、壁・柱などに取付ける。
- 3 リモコンをリモコンホルダーに入れる。

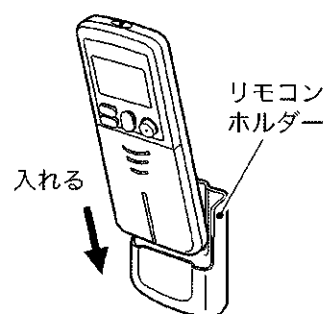

お願い

リモコンについて

- 電子式点灯方式の蛍光灯(インバーター蛍光灯など)がある部屋では、信号を受け付けにくい場合があります。このようなときには、販売店にご相談ください。
- リモコンで他の電気機器が作動する場合は、電気機器を離すか、販売店にご相談ください。

室内ユニット

■光触媒空清フィルターを取付ける (☞ 19 ページ)

■ブレーカーを入れる

お知らせ

じょうずな使いかたについて

- 冷やし過ぎや暖め過ぎにご注意。
適度な室温設定は節電につながります。

＜おすすめ設定温度＞
冷房時…26℃～28℃
暖房時…20℃～22℃

- 窓にはブラインドやカーテンを使用すると、直射日光やすきま風を防ぎ、冷房・暖房効果を高めます。
- エアフィルターの目づまりは、冷房・暖房効果を低下させ、電気のもだ使いとなります。
1.5 ヶ月に一度のめやすでお手入れしてください。

知っておいてください

- エアコンは運転しないときでも、電力を消費します。(☞ 28 ページ)
- シーズンオフなど、長期間使用しないときはブレーカーを切ってください。
- シーズン中はブレーカーを入れておいてください。暖房運転時、温風が出るまでの時間が短縮されます。

運転条件

- 下表の条件以外で運転を続けると、安全装置が働き、運転が停止する場合があります。
また、室内ユニットに露が付き、滴下する場合があります。
(冷房・ドライ運転)

冷房	屋外温度 21℃～43℃ 室内温度 21℃～32℃ 室内湿度 80%以下
暖房	屋外温度 -10℃～24℃ 室内温度 27℃以下
ドライ	屋外温度 18℃～43℃ 室内温度 18℃～32℃ 室内湿度 80%以下

運転のしかた

自分に合ったお好みの運転を選べます。
一度合わせると、次回からは同じ運転ができます。

1 **運転切換** を押し運転モードを選ぶ。

- 押すごとに運転モードが変わります。

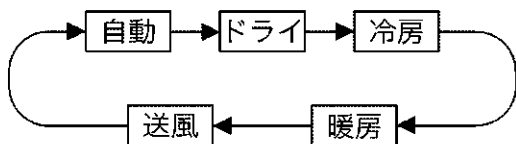

2 **運転/停止** を押す。

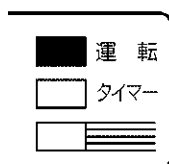

運転ランプが点灯します。

■停止したいとき

運転/停止
をもう一度押す。

運転ランプが消灯します。

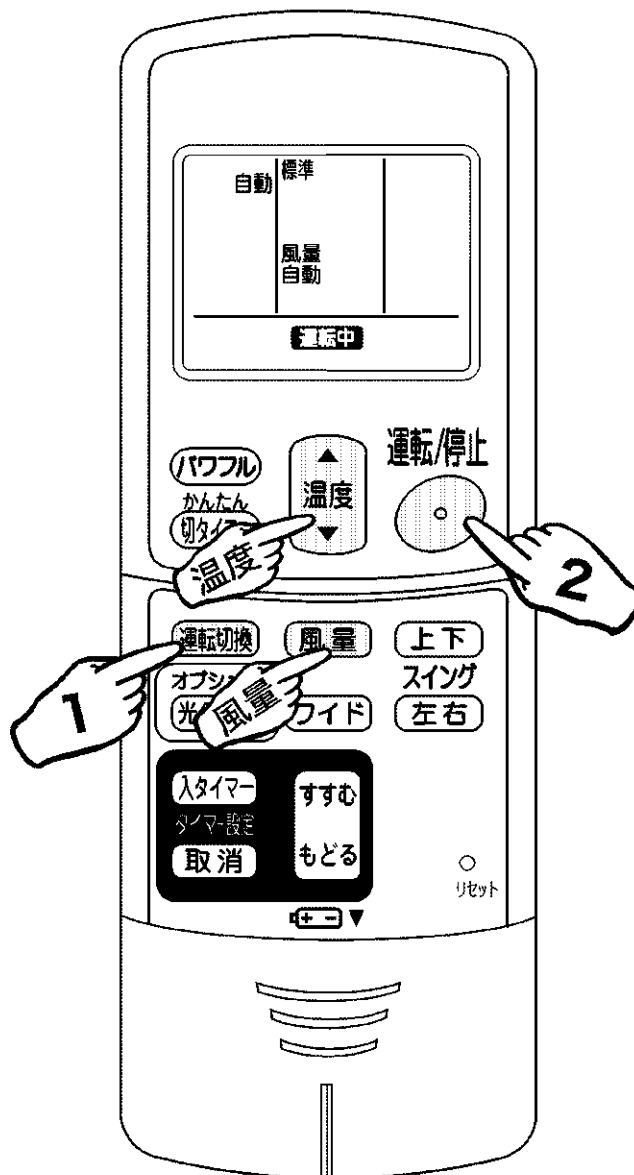

自動運転について



- 自動運転は、運転開始時の室内温度、屋外温度に応じて、自動で設定温度と運転モード(ドライ、冷房、暖房のいずれか)を選びます。
- 設定温度と運転モードはその後定期的に見直します。

暖房運転について

- 屋外の熱を室内へ取入れて暖房するため、屋外温度が下がるにつれ暖房能力が低下します。暖まり不足の場合には他の暖房器具の併用をおすすめします。
- 暖房運転中、室外ユニットに霜が付くと能力が低下するため、霜を取除く運転(除霜運転)をします。
- 除霜運転中、室内ユニットからは温風ができません。

■温度・風量を変えたいとき

「ドライ」とは、弱めの冷房運転と停止を繰り返して湿気を取る機能です。

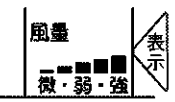
変更したい設定	運 転 モード	自 動	ド ラ イ	冷 房	暖 房	送 風
		±5℃の範囲で変更できます。 「標準 - 5℃」 } 標準 } 「標準 + 5℃」	±2℃の範囲で変更できます。 「標準 - 2℃」 } 標準 } 「標準 + 2℃」	温度を変えることができます。 下記温度を参考にしてください。 <おすすめ温度> 冷房時…26℃～28℃ 暖房時…20℃～22℃		温度は変えられません。
		「自動」または「しずか」	「自動」になります。	「自動」または「しずか」のほか「微」から「強」まで5段階で選べます。 		

- 「しずか」、「微」など少ない風量で冷房・暖房運転すると、十分冷えない・暖まらないことがあります。

説明中の  は、リモコンの表示部を示しています。

■風向を変えたいとき

(12, 13 ページ)

ニオイないスについて

- 「風量自動」に設定してから、ドライ・冷房運転を開始すると、室内ユニットの中にこもったイヤなニオイを抑えてから風を送り出す機能が働きます。

ドライ運転について

- リモコン設定と除湿効果、室内温度は次のような関係があります。(標準設定で開始時の室温を約2℃下げます。)お好みに合わせて調節してください。

リモコン設定	-2℃・標準・+2℃
除湿効果	高 い ← → 低 い
室内温度	下 がる ← → ほぼ同じ

- 室内温度より屋外温度が低い場合、除湿効果が低くなります。

風向調節

じょうずな風向調節でより快適な風を。

上下の風向を変える

上下 を押す。
スイング

- 押すごとにリモコンの表示が切り換わります。

フラップ(上下風向調節羽根)が自動で上下に動きます。

 **上下** を押した位置でフラップが止まります。

左右の風向を変える

スイング
左右 を押す。

- 押すごとにリモコンの表示が切り換わります。

ルーバー(左右風向調節羽根)が自動で左右に動きます。

 **左右** を押した位置でルーバーが止まります。

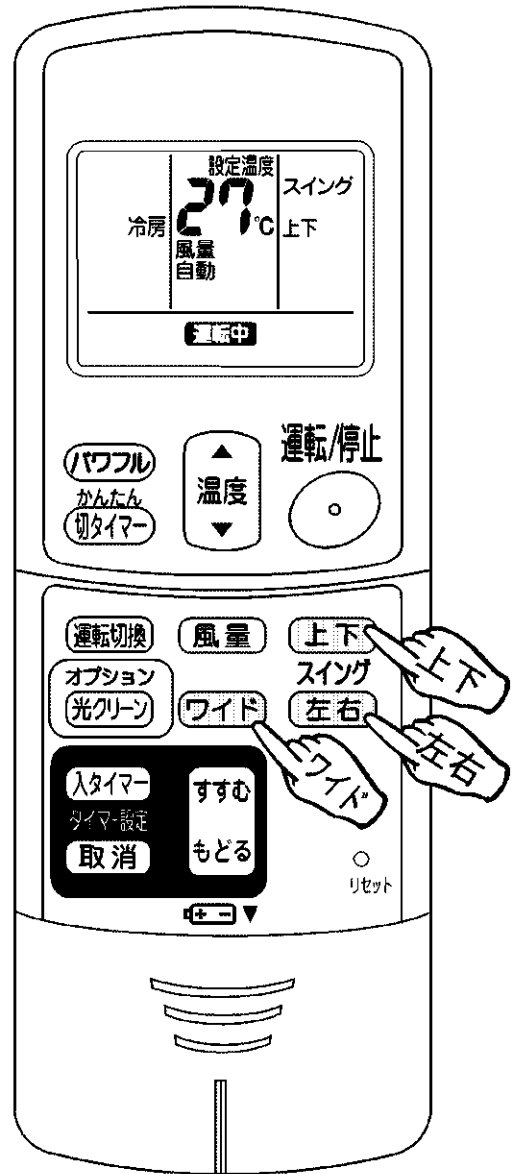

風向調節について

- フラップが自動で上下に動いているとき、その動く範囲は運転モードに応じて異なります。(下図)
- フラップが自動で上下に動いているとき運転音が変わる場合があります。

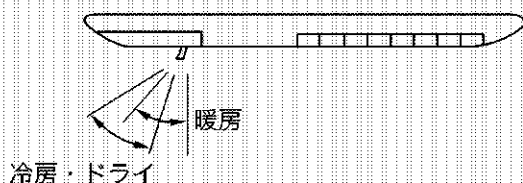

ワイド吹きにする

- ワイド吹きにすると、風を左右同時に吹き分けます。
(吹き分け角度は、お好みにより設定できます。)
- 上下・左右・ワイド吹きのスイングは、同時には設定できません。

ワイド を押す。

- 押すごとにリモコンの表示が切り換わります。

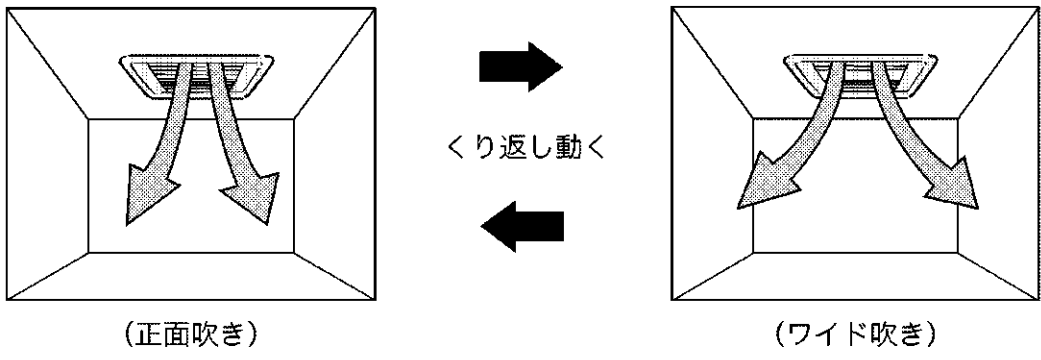
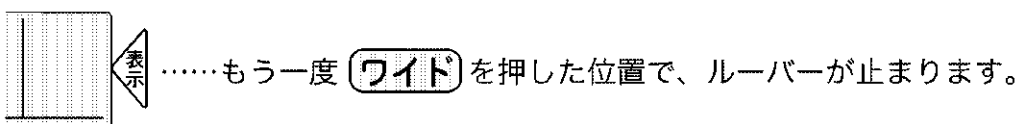
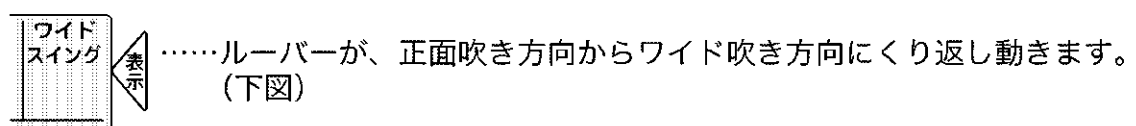

■取消したいとき

スイング **左右** を押す。

- 通常の左右スイングにもどります。(ルーバーが自動で左右に動きます。)

— お知らせ —

- 上下の風向を固定する場合、冷房・暖房効果を高めるために、暖房運転時はフラップを下向きに、冷房・ドライ運転時は斜め方向でご使用ください。

— お願い —

- 風向調節は必ずリモコンで行ってください。無理に手で操作すると、正しく動かなくなることがあります。

タイマー運転

*タイマーは1回だけの運転ですので
その都度設定してください。

おやすみ前やおめざめの時間に合わせてご使用になると便利です。
かんたん切タイマーと入タイマーを組合せて使うこともできます。

かんたん切タイマー運転

1 ^{かんたん}
切タイマー を押す。

タイマーランプが点灯します。



- 押すごとに1時間きざみで表示、9時間まで設定できます。

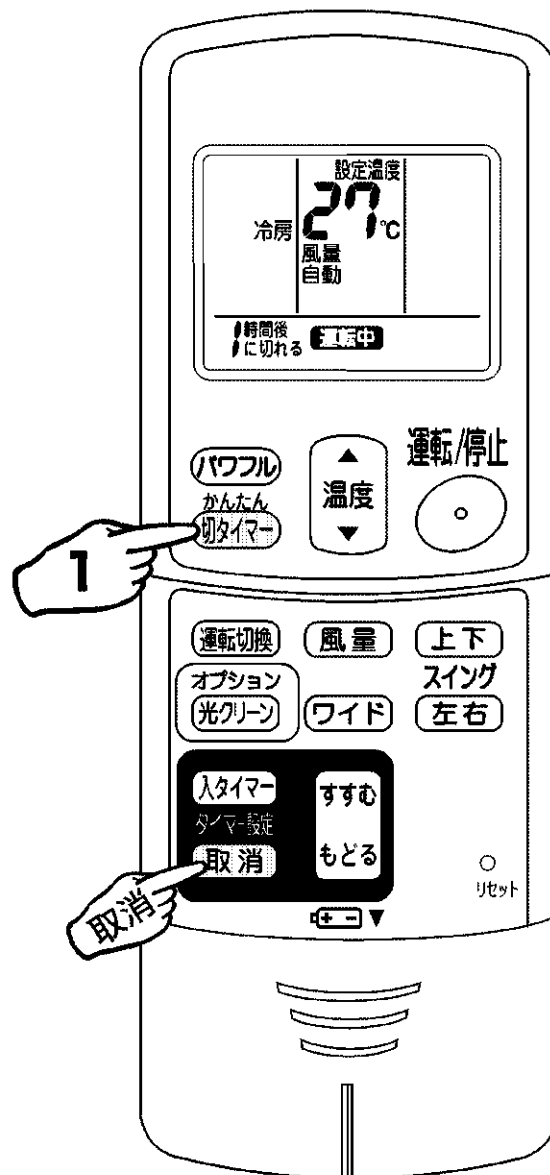

■予約を取消したいとき

取消 を押す。

タイマーランプが消灯します。

タイマー運転について

- かんたん切タイマー運転を開始すると、1時間後に設定温度を自動的に変え(冷房時: 0.5°C上がる、暖房時: 2°C下がる)、冷やし過ぎ、暖め過ぎを防いで快適な睡眠を守ります。
- かんたん切タイマーを予約した場合、設定した時間よりもタイマーの切れる時間がずれることがあります。
- 入タイマーを予約すると、その時間にリモコンの設定温度になるように最長1時間前から運転を始めます。
- 一度入タイマーを予約すると、予約された時間は、次回も記憶されています。ただし、かんたん切タイマーは記憶されません。(リモコンの電池を交換すると、記憶内容は消えます。)

入タイマー運転

1 **入タイマー** を押す。

タイマーランプが点灯します。



2 **すすむもどる** を押す。

- 押すごとに1時間きざみで表示、12時間まで設定できます。
- **入タイマー** を押すごとに設定することもできます。

■予約をキャンセルするとき

取消 を押す。

タイマーランプが消灯します。

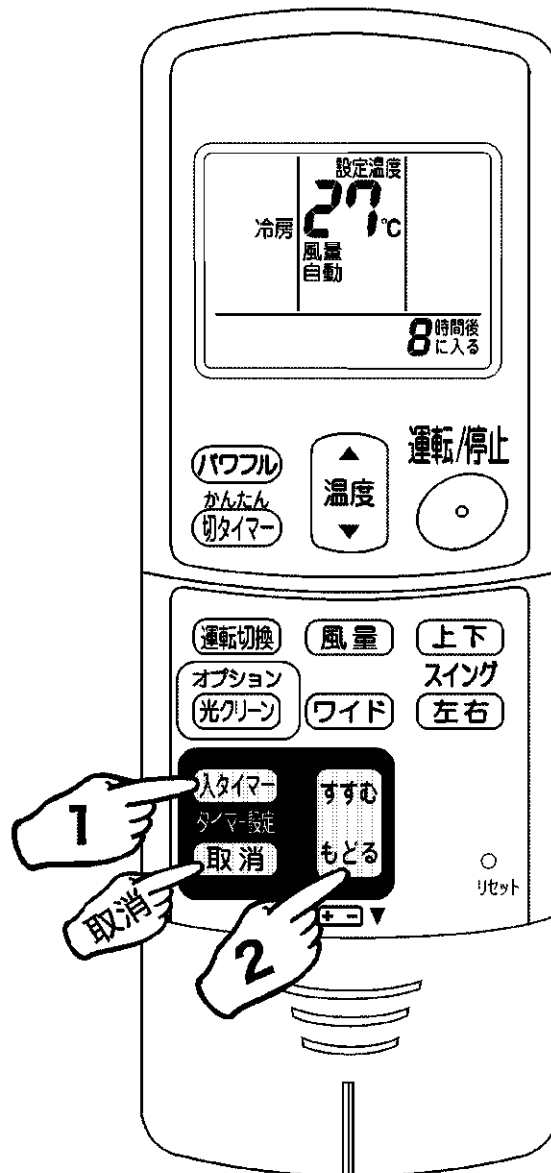

便利な機能

組合せ予約について

- かんたん切タイマーと入タイマーを組合せて予約する場合、下記例を参考に行ってください。

(例)

運転中のエアコンを引き続き1時間運転。それから7時間停止させたあと、運転を再開させたいとき。



お願い

■ 次のような場合には、タイマーの設定をやり直してください。

- プレーカーが作動したとき
- 停電したとき
- リモコンの電池を交換したとき

パワフル運転

冷房・暖房時の能力をパワーアップし、すばやく快適な室温にします。
冬の寒さの厳しい日や帰宅時、夏のお風呂上がりなどにおすすめします。

運転中に **パワフル** を押す。

- パワフル運転は、約 20 分間で自動的に通常運転にもどります。
- 風量・温度の変更はできません。

■ 風向を変えたいとき (P 12, 13 ページ)

■ 取消したいとき

パワフル をもう一度押す。

- 通常の運転にもどります。

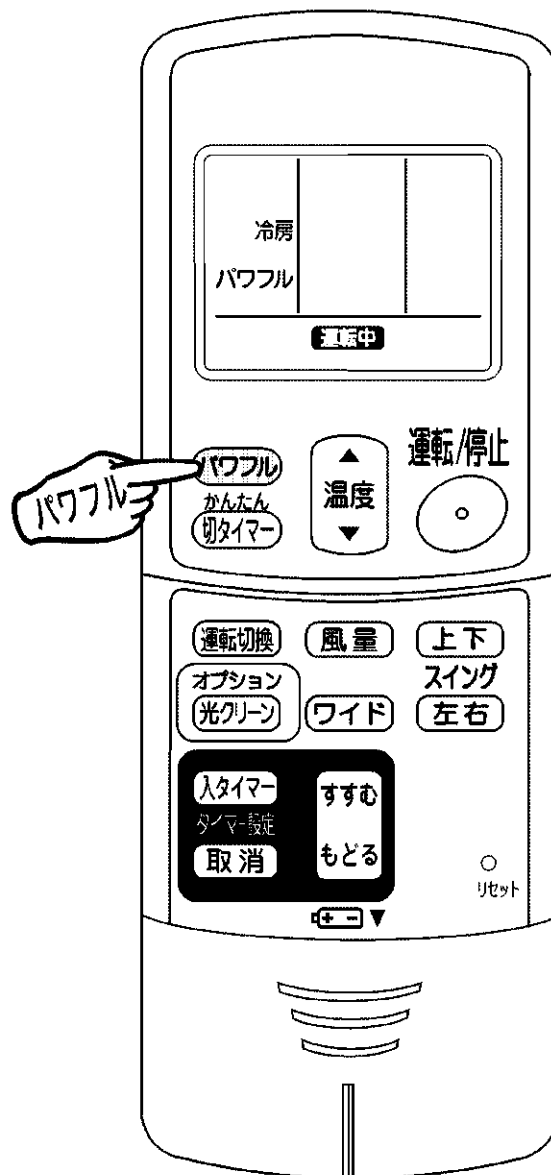

パワフル運転について

- 風量および圧縮機の回転数を上げて、さらにパワーアップした冷房・暖房運転を行います。
- 暖房運転時、風量がアップするため、通常より吹出し温度が、低くなる場合があります。お好みに合わないときは、風向を調節していただくか、パワフル運転を取消してください。

光クリーン運転(オプション)

より快適な室内環境のため、別売品として「光触媒フィルターユニット」をご用意しております。光触媒フィルターにより、イヤなニオイや菌・ウイルスを抑え、お部屋の空気をきれいにします。取付けられた場合は、下記操作手順をよくお読みの上、ご活用ください。

運転中に **光クリーン** を押す。

光クリーンランプが点灯します。
(空気をきれいにする運転)

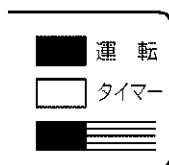

■風向・風量を変えたいとき (P. 11, 12, 13 ページ)

- 冷房・暖房運転時と同様に設定してください。

■温度を変えたいとき (P. 11 ページ)

■取消したいとき

光クリーン をもう一度押す。

光クリーンランプが消灯します。

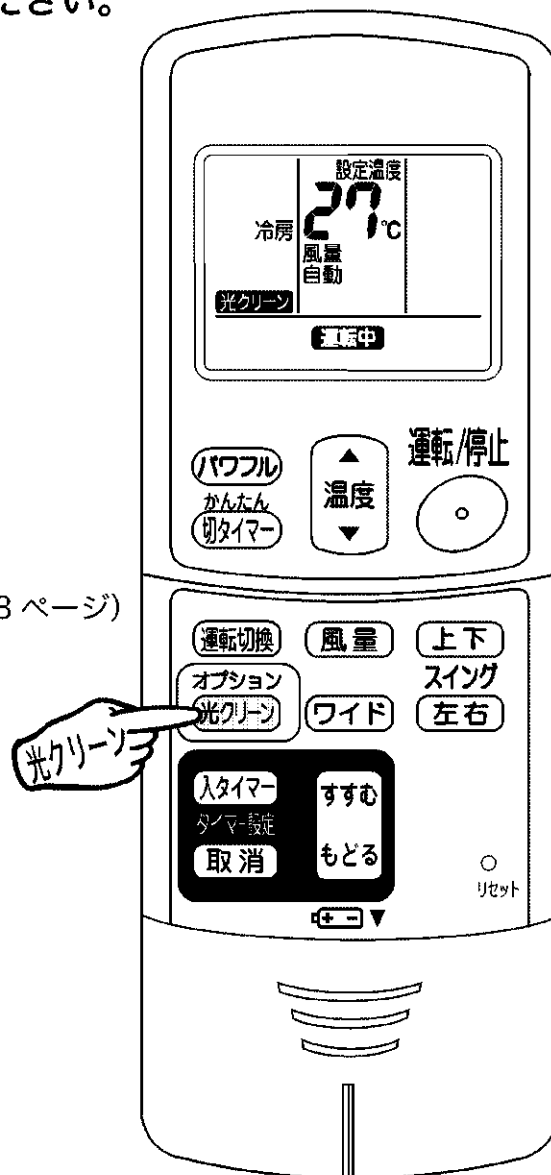

光クリーン機能について

- 光触媒フィルターに特殊ランプの光を当てることにより、強力な酸化作用で、光触媒フィルターで捕集した細菌やウイルスを不活化させます。また、タバコやペット臭など、悪臭成分を強力に分解します。
- 特殊ランプの消費電力は約6ワットです。
- 特殊ランプの光が吸込口を通して見えることがあります。

⚠ 注意

点灯中の特殊ランプを間近で長時間見つめないでください。
目が痛くなるおそれがあります。

お手入れのしかた

⚠ 注意

- お手入れの前には必ず運転を停止し、ブレーカーを切ってください。
- エアフィルターの掃除の際は、丈夫で安定している台を使用し、足元に十分注意してください。

エアフィルターの掃除 (1.5 ヶ月に一度がめやす)

1 吸込グリルを開ける。

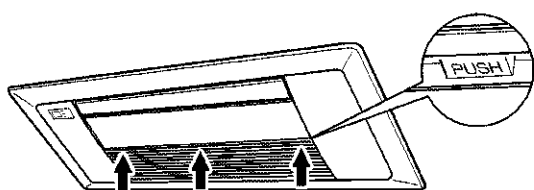

- 吸込グリルにある3カ所の「PUSH」部を押す。

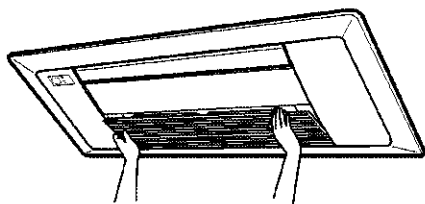

- 吸込グリルをゆっくりと開ける。

2 エアフィルターを取外す。

- エアフィルターの中央のつまみを押し上げ、エアフィルターを取外す。

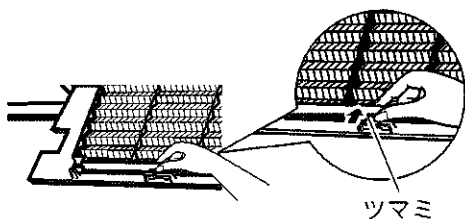

3 光触媒空清フィルターを外し エアフィルターを掃除する。

(☞ 外しかたは 19 ページ)

- 水洗いするか、掃除機で吸い取る。
- 汚れのひどいときは、中性洗剤を溶かしたぬるま湯で洗い、日陰でよく乾かす。



4 光触媒空清フィルターとエアフィルターをもとどおり取付ける。

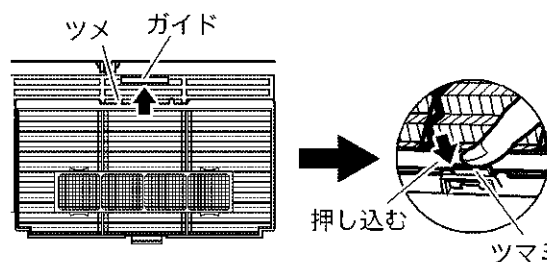

- 吸込グリルのガイドにエアフィルターのツメをはめ込む。
- ツマミがパチンと音がするまで押し込む。

5 吸込グリルを閉じる。

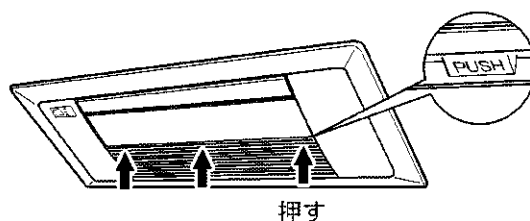

- 3カ所の「PUSH」部を押して、吸込グリルが正しく閉じていることを確認する。

⚠ 注意

室内ユニットの金属部に手を触れないでください。けがの原因になることがあります。

お知らせ

汚れたまま使用すると、冷房・暖房能力が低下し電気のむだ使いになります。

光触媒空清フィルターの取付け・お手入れ・交換

⚠ 注意

室内ユニットの金属部に手を触れないでください。けがの原因になることがあります。

- 光触媒空清フィルターは、6 ヶ月に一度つけおき洗いすることで、空気清浄能力が再生します。3 年程度をめやすに交換をおすすめします。

1 吸込グリルを開け、エアフィルターを取外す。(P.18 ページ)

2 光触媒空清フィルターを外す。

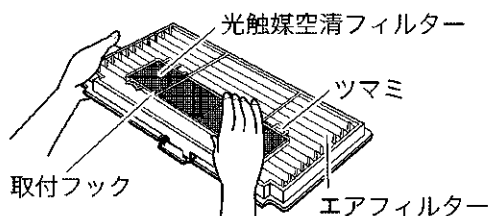

- フィルター枠のツマミを持ち、4 カ所の取付フックより外す。

3 <お手入れの場合>
光触媒空清フィルターを掃除する。

- 掃除機でホコリを吸い取り、汚れのひどいときは、ぬるま湯または水で約 10～15 分つけおき洗いをする。
- お手入れの際、フィルターはこすり洗しないでください。
- つけおきする場合は、フィルターを枠から出さないでください。
- つけおき後は、軽く水切りをし日陰でよく乾かしてください。
- 水切りの際はフィルターをしばらないでください。

<交換の場合>

光触媒空清フィルターを新しいものと取り替える。

- 使用済みのフィルターは燃えるゴミとして処分してください。
(材質：ポリプロピレン/紙)
詳しくはお住まいの地域のゴミ分別方法にしたがってください。

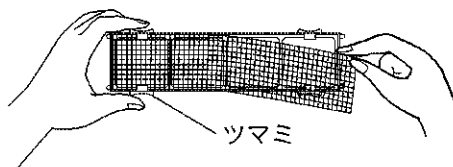

4 光触媒空清フィルターを取付ける。

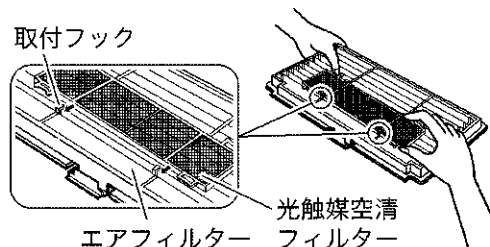

5 エアフィルターをもとどおりに取付け、吸込グリルを閉じる。

(P.18 ページ)

お手入れ

お知らせ

- 光触媒空清フィルターは定期的にお掃除してください。下記の場合は交換をおすすめします。
 - 素材が紙のため、お掃除時につぶれたりした場合。
 - 長期間のご使用で汚れがひどくなった場合。(交換は、3 年程度がめやすです。)

- 光触媒空清フィルターは、お買い上げの販売店またはダイキンお客様ご相談窓口にお申し込みください。(P.31 ページ)

☎ 0120-88-1081 (全国共通フリーダイヤル)
FAXでのお問い合わせは 0120-07-0881 (FAX専用フリーダイヤル)
<http://www.daikincc.com> (ご相談対応ホームページ)

品名	品番
光触媒空清フィルター (枠付) 2 枚組	KAF968A41
光触媒空清フィルター (枠なし) 2 枚組	KAF968A42

- 汚れたまま使用すると
 - 脱臭効果が得られません。
 - 空気清浄効果が得られません。
 - 冷房・暖房能力が落ちます。
 - ニオイが発生することがあります。

お手入れのしかた

吸込グリルの掃除

- 吸込グリルを外して掃除ができます。

⚠ 注意

- お手入れの前には必ず運転を停止し、ブレーカーを切ってください。
- 吸込グリルの脱着の際は、丈夫で安定している台を使用し、足元に十分注意してください。
- 吸込グリルが落ちないように、しっかりと手で支えて操作してください。
- 40℃以上のお湯、ベンジン、ガソリン、シンナーなどの揮発性のもの、みがき粉、タワシなどのかたいものは使わないでください。
- 吸込グリルが確実に取付いていることを確認してください。

1 吸込グリルを開ける。(P.18ページ)

2 吸込グリルを外す。(下図)

- ① 吸込グリルを手でしっかり持ち、もう片方の手で左右のレバーを「はずす」方向へずらす。(2カ所)
- ② 吸込グリルを両手でしっかり持ち、下へ軽く引っぱって外す。

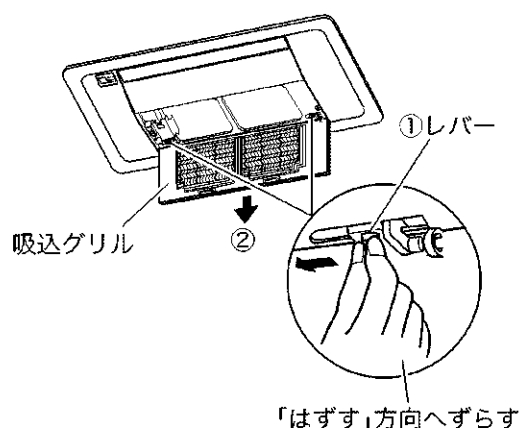

3 エアフィルターを取外し、吸込グリルを掃除する。

- 中性洗剤を溶かしたぬるま湯または水を布にふくませて軽くふき取る。
- 汚れのひどいときは丸洗いし、水気をよくふき取り日陰で乾かす。

4 エアフィルターを取付け、吸込グリルを取付ける。(下図)

- ① 引っかけ部に吸込グリルのフックをはめ込む。(2カ所)
- ② 吸込グリルを手でしっかり持ち、もう片方の手で左右のレバーを「つける」方向へずらし、ピンが穴に確実に入っていることを確認する。

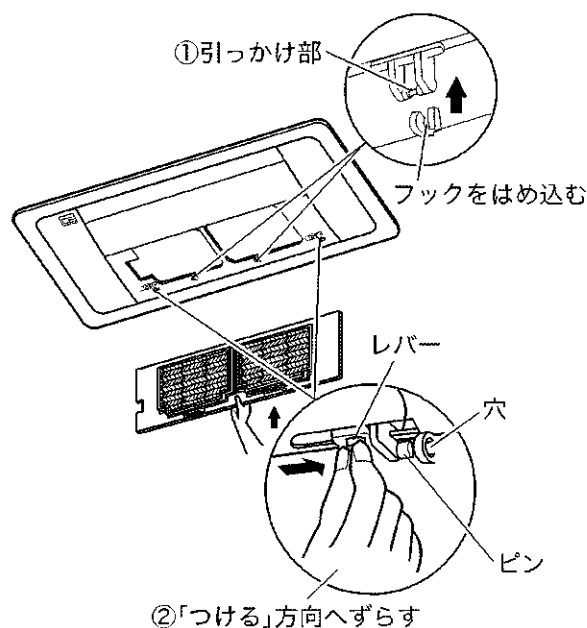

5 吸込グリルを閉じる。(P.18ページ)

室内ユニット・リモコンの掃除

- やわらかい布でからぶきする。
40℃以上のお湯、ベンジン、ガソリン、シンナーなどの揮発性のもの、みがき粉、タワシなどのかたいものは使わないでください。

光触媒フィルターの取付け・お手入れ (3カ月に一度がめやす)

(光触媒フィルターユニット(KAD913C4)が装着されている場合のみ)

- 交換用フィルターをご入用の場合は、下記の要領でお買い求めください。

⚠ 注意

- お手入れの前には必ず運転を停止し、ブレーカーを切ってください。
- 光触媒フィルター脱着の際は、丈夫で安定している台を使用し、足元に十分注意してください。
- 特殊ランプには高電圧がかかっている部分があります。また運転中は温度上昇します。危険ですので手を触れないでください。
- 点灯中の特殊ランプを間近で長時間見つめないでください。目が痛くなるおそれがあります。
- 特殊ランプに強い力をかけないでください。破損してけがの原因になることがあります。
- 室内ユニットの金属部に手を触れないでください。けがの原因になることがあります。

1 吸込グリルを開ける。(P18ページ)

2 光触媒フィルターを外す。

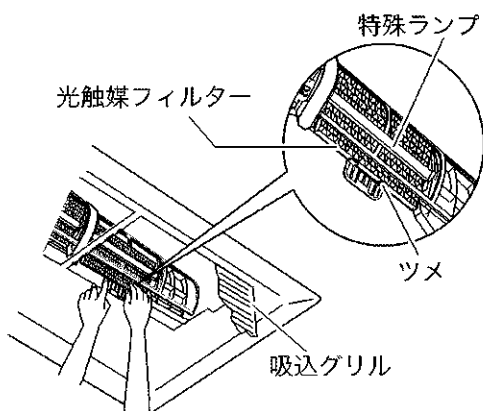

- 片手でツメを外し、もう片方の手で光触媒フィルターを引出す。

3 光触媒フィルターを掃除する。

- 掃除機でホコリを吸い取る。
- 素材が紙のため水洗いできません。
- 光触媒フィルターは燃えるゴミとして処分してください。詳しくはお住まいの地域のゴミ分別方法にしてください。

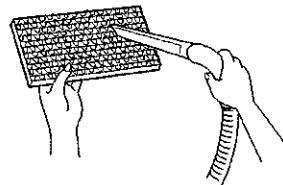

4 光触媒フィルターを取付ける。

- 光触媒フィルターがツメにかかっていることを確認する。

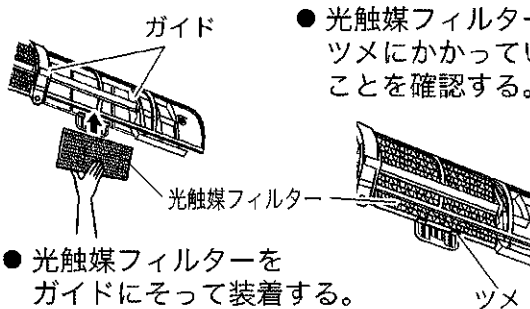

- 光触媒フィルターをガイドにそって装着する。

5 吸込グリルを閉じる。(P18ページ)

お知らせ

- 光触媒フィルターは、定期的に掃除機でホコリを吸い取ってください。下記の場合は交換をおすすめします。
- 素材が紙のため、お掃除時につぶれたりした場合は。
- 長期間のご使用で汚れがひどくなった場合。(交換は、3年程度がめやすです。)

- 光触媒フィルターは、お買い上げの販売店またはダイキンお客様ご相談窓口にお申し込みください。(P31ページ)

0120-88-1081 (全国共通フリーダイヤル)
フリーダイヤル
 FAXでのお問い合わせは 0120-07-0881 (FAX専用フリーダイヤル)
<http://www.daikincc.com> (ご相談対応ホームページ)

品名	品番
光触媒フィルター	KAZ920B4

- 汚れたまま使用すると
 - 抗菌・脱臭効果が得られません。
 - 冷房・暖房能力が落ちます。
 - ニオイが発生することがあります。

お手入れのしかた

点検

- 室外ユニットの据付台などが腐ったり、さびたりしていませんか。
- 室内、室外ユニットの吸込口、吹出口がふさがれていませんか。
- 冷房・ドライ運転を行っているとき、ドレンホースから正しく排水されていますか。

排水されていないと、室内ユニットから水がもれるおそれがあります。
この場合は運転を停止し、ダイキンお客様ご相談窓口にご相談ください。

- アース線が外れたり、途中で断線していませんか。

不完全な場合は、感電の原因になることがあります。ダイキンお客様ご相談窓口にご相談ください。

長期間使わないとき

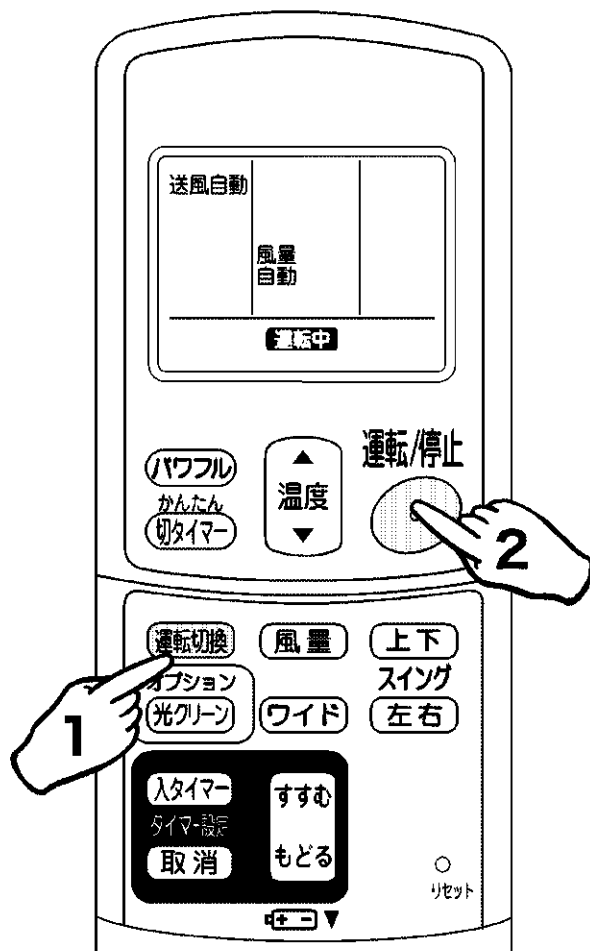

- ① 冷房シーズン後は、晴れた日に半日ほど送風運転をして、内部をよく乾燥させる。

送風運転のしかた

- 1 **運転切換** を押し「送風」を選ぶ。

- 運転/停止
- 2  を押す。

- ② 運転停止後、エアコン専用のブレーカーを切る。
- ③ エアフィルターを掃除して、もとどおりに取付ける。
- ④ リモコンの電池を取出す。

故障かな？

故障ではありません

次のような症状はそれぞれ理由があります。
故障ではありませんのでそのままご使用ください。

こんなとき

すぐに運転しない

- 運転を停止してすぐに再運転したとき
- 運転モードを変更したとき

- ドライ・冷房運転をしたとき

暖房運転のときすぐに風がでない

ドライ運転しているのに湿度が下がらない

音がする

暖房運転中に運転が止まり、水の流れるような音がする

室外ユニットから水や湯気がでる

故障ではありません

- エアコンを保護するためです。約3分間お待ちください。

- 「風量自動」にすると、室内ユニットの中にこもったイヤなニオイを抑えてから、風を送り出す「ニオイないス」機能が働きます。約40秒お待ちください。

- エアコンを暖めています。1～4分間お待ちください。

- 室内・屋外の周囲状況によってはご希望の湿度にならない場合があります。設定温度を下げてください。

■水の流れるような音

- エアコン内部に冷媒が流れているためです。
- 冷房・ドライ運転時、エアコン内部にたまった水をポンプで排出する音です。

■「ブシュー」という音

- エアコン内部の冷媒の流れが切り替わるときの音です。

■「ピシッ」という音

- 温度変化でエアコンがわずかに伸び縮みするときの音です。

- 室外ユニットに付いた霜を取除いています。約3～8分間お待ちください。

■暖房運転のとき

- 室外ユニットに付いた霜を取除き、水や湯気として出すためです。

■冷房運転などのとき

- 室外ユニットの冷えた配管に水滴が付き、滴下するためです。

故障かな？

故障かな？

故障ではありません

次のような症状はそれぞれ理由があります。
故障ではありませんのでそのままご使用ください。

こんなとき	故障ではありません
室内ユニットから霧がでる	● 冷房運転などのとき、お部屋の空気が冷風で冷やされて霧になるためです。
エアコンからイヤなニオイがする	● お部屋や家具などのニオイ、たばこのニオイなどを室内ユニットが吸い込んで吹き出すためです。 (室内ユニットの洗浄をおすすめします。ダイキンお客様相談窓口へご相談ください。)
運転停止中に室外ユニットのファンがまわる	■ 運転を停止した直後 ● 製品保護のため約60秒間は室外ユニットのファンがまわります。
運転が止まった (運転ランプが点灯)	● 電圧が急に大きく変動した場合、製品保護のため、停止することがあります。約3分後自動的に運転を再開します。
途中で運転が止まる (入タイマー運転中)	● 入タイマーを予約すると、その時間にリモコンの設定温度になるように、最長1時間前から運転を始めます。このあいだにリモコンを操作(運転/停止ボタンを除く)すると、停止するようになっています。リモコンで再度運転を行ってください。

もう一度お調べください

あわてて修理を依頼する前に、
もう一度お調べください。

こんなとき	お調べください
運転しない (運転ランプが消えている)	<ul style="list-style-type: none">● ブレーカーまたはヒューズが切れていませんか？● 停電ではありませんか？● リモコンの電池は入っていますか？● タイマー予約のしかたが間違っていないですか？
よく冷えない・暖まらない	<ul style="list-style-type: none">● エアフィルターが汚れていませんか？● 室内ユニット、室外ユニットの吸込口、吹出口をふさいでいませんか？● リモコンの設定温度は適切ですか？● 窓や扉が開いていませんか？● 風量調節、風向調節は適切ですか？● 換気扇がまわっていませんか？
途中で運転が止まる (運転ランプが点滅)	<ul style="list-style-type: none">● エアフィルターが汚れていませんか？● 室内ユニットや室外ユニットの吸込口、吹出口をふさいでいませんか？ <p>運転を停止し、ブレーカーを切ってからエアフィルターを掃除する、または障害物を取除き、リモコンで再度運転してください。それでも運転ランプが点滅する場合は、お買い上げの販売店にご連絡ください。 ブレーカーを切ってください。</p>
運転中、急に動きがおかしくなる	<ul style="list-style-type: none">● 雷や無線などにより誤作動する場合があります。ブレーカーでいったん電源を切り、リモコンで再度運転をしてください。

故障かな？

すぐに販売店へ

警告

- 異常時(こげ臭いなど)は、運転を停止して、ブレーカーを切る。
異常のまま運転を続けると、故障や感電・火災などの原因になります。
お買い上げの販売店またはダイキンお客様ご相談窓口にご相談ください。
- エアコンの修理や改造は自分でしない。
不備があると感電・火災などの原因になります。
お買い上げの販売店またはダイキンお客様ご相談窓口にご相談ください。
- エアコンが冷えない(暖まらない)場合は、冷媒のもれが原因のひとつとして考えられますので、お買い上げの販売店にご相談ください。
冷媒の追加を伴う修理の場合は、修理の内容をサービスマンに確認してください。
エアコンに使用されている冷媒は安全です。
冷媒は通常もれることはありませんが、万一、冷媒が室内にもれ、ファンヒーター、ストーブ、コンロ等の火気に触れると有害な生成物が発生する原因になります。

下記のような症状がでた場合にはすぐに販売店へご連絡ください

- 電源コードが異常に熱い、または傷んでいる
- 運転中に異常音がする
- 誤って異物や水を入れてしまった
- ブレーカーやヒューズ、漏電しゃ断器がたびたび切れる
- リモコンや本体のスイッチの操作が不確実
- こげ臭いニオイがする
- 室内ユニットから水がもれる

ブレーカーを切って販売店へご連絡ください。



■停電になったら

運転/停止



通電後 を押して運転してください。

■雷がなりだしたら

落雷のおそれがあるときは、エアコン保護のため、運転を停止し、ブレーカーを切ってください。

保証とアフターサービス

必ずお読みください。

保証について

- 保証書(別添)は販売店で所定事項を記入してお渡ししますので、記載事項をお確かめのうえ、大切に保管してください。
- 保証期間はご購入日から1年間、ただし冷媒系統部分については5年間です。



修理を依頼される時

- 23ページ～26ページにしたがって調べていただき、なお異常があるときは、必ず運転を停止し、ブレーカーを切って、ご購入の販売店またはダイキンお客様ご相談窓口にご連絡ください。

<保証期間中>

保証書の規定にしたがって出張修理させていただきます。その際には、「保証書」をご提示ください。

<保証期間経過後>

修理すればご使用できる場合は、ご希望により有料にて修理させていただきます。
修理料金は、技術料+部品代+出張料などで構成されています。

補修用性能部品の保有期間について

- ルームエアコンの補修用性能部品の保有期間は製造打切り後9年です。

- 「補修用性能部品」とは、その製品の機能を維持するために必要な部品のことです。

点検整備のおすすめ

- エアコンを数シーズン使用した場合は、室内ユニットの内部が汚れ、性能が低下する場合があります。また、ゴミやホコリがたまって、ニオイが発生したり、除湿水の排水経路を詰まらせ、室内ユニットからの水もれの原因になることがあります。通常のお手入れとは別に点検整備をおすすめします。点検整備はご購入の販売店にご相談ください。なお、この場合は実費が必要となります。

エアコン内部の洗浄について

- 市販のエアコン洗浄剤をご使用されますと、場合によっては熱交換器や機械内部の樹脂に悪影響をあたえ、最悪の場合水もれ等の不具合が発生するおそれがあります。
熱交換器の洗浄についてはご購入の販売店またはダイキンお客様ご相談窓口にご相談ください。

据付場所について

- 次の場所へ据付けされる場合は、販売店にご相談ください。

- 油・蒸気・油煙の発生する所。
- 海浜地区など塩分の多い所。
- 温泉地など硫化ガスの発生する所。
- 積雪により、室外ユニットがふさがれてしまう所。

室外ユニットからの排水は水はけのよい所にしてください。

運転音にも配慮を

- 次のような場所をお選びください。

- エアコンの重量に十分耐え、騒音や振動が増大しない場所。
- 室外ユニットの吹出口からの風や運転音が隣家の迷惑にならない場所。

電気工事について

- 電源は必ずエアコン専用回路をご使用ください。

移設について

- 増改築・引越などで、製品を移設されたり、再据付けをする場合は、ご購入の販売店もしくは、ダイキンお客様ご相談窓口にご相談ください。

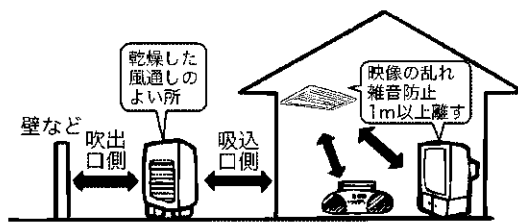

- 設置場所に余裕があれば、効率の良い運転のために、できるだけ広い寸法をお取りください。

故障かな？

仕様

機 種		S28HCV		S36HCV		S40HCV		S50HCV	
		室内ユニット F28HCV	室外ユニット R28HCV	室内ユニット F36HCV	室外ユニット R36HCV	室内ユニット F40HCV	室外ユニット R40HCV	室内ユニット F50HCV	室外ユニット R50HCV
項 目	種 類	冷房・暖房兼用セパレート形(インバーター)							
電 源	電 源	単相 200V 50 / 60Hz(室外電源)							
冷 房	能 力 (kW)	2.8		3.6		4.0		5.0	
	消 費 電 力 (W)	740		1140		1080		1620	
	エネルギー消費効率	3.78		3.16		3.70		3.09	
	運 転 電 流 (A)	4.2		6.3		5.9		8.6	
	運 転 音 (dB)	35	45	37	47	39	48	45	48
面 積 の めやす(m ²)	鉄筋アパート南向き洋室	19		25		28		34	
	木造南向き和室	13		16		18		23	
暖 房	能 力 (kW)	4.0		4.8		5.6		6.3	
	消 費 電 力 (W)	900		1260		1630		1890	
	エネルギー消費効率	4.44		3.81		3.44		3.33	
	運 転 電 流 (A)	5.0		6.9		8.7		9.9	
	運 転 音 (dB)	38	45	39	48	40	49	45	49
面 積 の めやす(m ²)	鉄筋アパート南向き洋室	18		22		25		29	
	木造南向き和室	15		17		20		23	
冷暖房平均エネルギー消費効率		4.11		3.49		3.57		3.21	
通年エネルギー消費効率		4.7		4.4		4.3		3.9	
外形寸法(高さ×幅×奥行)(mm)		室内ユニット：185×880×360 室外ユニット：550×765×285							
質 量 (kg)		12	34	12	34	12	36	12	36
付 属 品		取扱説明書(1)、保証書(1)、リモコン(1)、リモコンホルダー(1)、単4乾電池(2)、光触媒空清フィルター(2)							

- 冷房・暖房運転特性は日本工業規格(JIS C9612)に基づいた数値です。
- この仕様数値は50Hz・60Hz共通です。
- 停止のときもマイコンを動かせるため、約7ワットの電力を消費します。
(屋外温度が約5℃以下のとき、自動的に圧縮機を暖めるため、さらに約25ワットの電力を消費します。)
- 本機的能力・消費電力は性能が安定した後の数値を示しています。
- 製品改良のため仕様の一部を予告なしに変更することがあります。

MEMO

故障かな？

MEMO

お客様ご相談窓口

商品に関する修理・消耗部品のご用命や取扱いのご相談など
 全てのお問い合わせは **ダイキンコンタクトセンター** へご連絡ください。
 電話番号をよくお確かめのうえ、お掛け間違いのないようにお願いします。

ダイキンコンタクトセンター
 (お客様総合窓口)

 **0120-88-1081** (全国共通フリーダイヤル)
フリーダイヤル
 FAXでのお問い合わせは 0120-07-0881 (FAX専用フリーダイヤル)
<http://www.daikincc.com> (ご相談対応ホームページ)

営業時間：24時間365日対応いたします。

対応業務：商品に関するすべてのご相談・お問合せをお受けいたします。

(空調機の修理・メンテナンス・取扱い・機種選定・および別売品・消耗品・補用部品の販売など)

(東京)〒143-0015 東京都大田区大森西三丁目29-7 / (大阪)〒541-0043 大阪府大阪市中央区高麗橋四丁目5-2

◆ダイキン工業サービス拠点所在地一覧

●SSはサービスステーションの略です。

北海道・東北地区

札幌SS 〒065-0016 札幌市東区北16条東1-9
 仙台SS 〒984-0032 仙台市若林区荒井字堀口15-5

関東・甲信越地区

城南SS 〒143-0015 大田区大森西3-29-7
 世田谷SS 〒154-0024 世田谷区三軒茶屋1-5-19
 江東SS 〒135-0016 江東区東陽5-29-3第2東陽ビル1F
 葛飾SS 〒124-0013 葛飾区東立石1-19-2
 練馬SS 〒176-0012 練馬区豊玉北4-23-10
 多摩SS 〒183-0055 府中市府中町2-21-4
 千葉SS 〒260-0007 千葉市中央区祐光1-14-7
 横浜SS 〒225-0014 横浜市青葉区荏田西1-6-5
 厚木SS 〒243-0032 厚木市恩名4-5-87
 つくばSS 〒305-0841 つくば市御幸が丘3
 宇都宮SS 〒321-0962 宇都宮市今泉町1680
 高崎SS 〒370-0018 高崎市新保町64-1
 草加SS 〒340-0013 草加市松江町2-15-1
 川越SS 〒350-1115 川越市野田町2-2-1
 松本SS 〒390-0827 松本市出川3-10-24
 新潟SS 〒950-0941 新潟市女池4-17-33

北陸地区

北陸SS 〒921-8062 金沢市新保3-59
 富山SS 〒939-8261 富山市萩原421-1
 福井SS 〒910-0842 福井市開発3-3402

東海地区

岐阜SS 〒500-8268 岐阜市西部菱野3-213-1
 名古屋SS 〒455-0006 名古屋港区南十一番町4-3
 安城SS 〒446-0074 安城市井杭山町高見5-1
 津SS 〒514-0823 津市大字半田字池町569-1
 静岡SS 〒422-8036 静岡市駿河区敷地1-12-7

近畿地区

草津SS 〒525-0027 草津市野村1-1-6
 京都SS 〒601-8393 京都市南区吉祥院中河原里西町15
 堺SS 〒593-8326 堺市西区鳳西町1-69-2
 大阪SS 〒530-0034 大阪市北区錦町4-82
 阿倍野SS 〒530-0034 大阪市北区錦町4-82
 吹田SS 〒564-0044 吹田市南金田2-23-17
 枚方SS 〒572-0077 寝屋川市点野5-22-10
 神戸SS 〒651-0083 神戸市中央区夙川西2-1-30 三宮国際ビル6F
 奈良SS 〒630-8453 奈良市西九条町3-5-7

中国・四国地区

広島SS 〒732-0802 広島市南区大州5-9-7
 岡山SS 〒700-0976 岡山市辰己20-110
 米子SS 〒683-0004 米子市上福原6-2-17
 福山SS 〒721-0973 福山市南蔵王町2-12-6
 徳島SS 〒770-0873 徳島市東沖洲1-1-17
 高松SS 〒761-8071 高松市伏石町183-1
 松山SS 〒791-8016 松山市久万ノ台634-1
 高知SS 〒780-0088 高知市北久保43-13

九州・沖縄地区

北九州SS 〒803-0801 北九州市小倉北区西港町3-4
 福岡SS 〒811-2207 粕屋郡志免町南里1-10-1
 鳥栖SS 〒841-0055 鳥栖市養父町473-2
 長崎SS 〒850-0025 長崎市今博多町20-1
 熊本SS 〒862-0911 熊本市健康1-37-6
 大分SS 〒870-0921 大分市萩原4-16-21
 宮崎SS 〒880-0912 宮崎市大字赤江字飛江田701
 鹿児島SS 〒891-0115 鹿児島市東開町5-12
 那覇SS 〒901-0155 那覇市金城5-3-4

故障かな？

じょうずな使いかた

もっとやさしく、
より快適に

健康……からだにやさしい運転を

屋外との温度差は6℃以内で
室内と屋外を出入りするとき
に、温度差が大きいと体調を
くずしやすくなります。
冷房時は屋外との温度差を
6℃以内で。

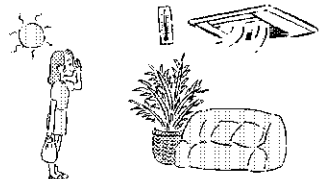

風向調節をじょうずに

冷たい空気は下に、暖かい空気
は上にたまります。風向は、冷
房・ドライ時は斜め方向に、暖
房時は下向きにして、体に直接
当てないようにしましょう。

(P12, 13 ページ)

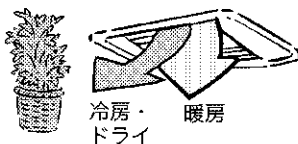

タイマー運転を有効に

冷風を長時間体にあてると、
体調をくずす原因になります。
おやすみ前、おめざめ時など、
必要なときだけ運転しましょう。
(P14, 15 ページ)

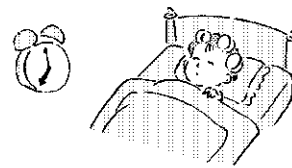

省エネ……ちょっとした工夫で節電を

窓にはカーテンを

カーテンやブラインドを利用
すると、夏は直射日光をさえ
ぎり、電気代は約5%お得で
す。冬は熱を逃がさないので
節電に
つなが
ります。

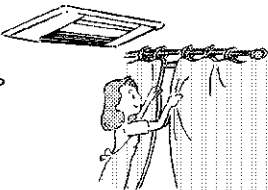

エアフィルターの掃除はこまめに

フィルターが汚れると、スム
ーズに風を送れなくなるため、電
気代が約5~10%上がり、悪
臭や故障の原因にもなります。

1.5ヵ月に一度は
お掃除を。

(P18 ページ)



節電のポイントは2℃の差

設定しようと思
う温度よりも暖
房時は2℃低め、
冷房時は2℃高
めにすると約10
~20%の電気代
が節約できます。



愛情点検



この
よう
な症
状
は
あ
り
ま
せ
ん
か？

電源コードが異常に熱い。
電源コードが破れている。
安全装置（ヒューズ・ブレーカー・漏電し
断器）がたびたび作動する。
リモコンや本体のスイッチの操作が不確実。
その他の異常や故障がある。

故障や事故防止のため、
ブレーカーを切ってから、必ずお買い上げの
販売店に点検・修理を
ご相談ください。

※ルームエアコンの補修用性能部品の保有期間は製造打切り後9年です。

ダイキン工業株式会社

本 社 〒530-8323 大阪市北区中崎西二丁目4番12号 梅田センタービル
東京支社 〒108-0075 東京都港区港南二丁目18番1号 JR品川イーストビル

二次元バーコードは製造用コードです。



この取扱説明書は
再生紙を使用しています。

お客様メモ

ご購入店名

TEL

据付年月日 年 月 日

3P194667-1D M06B231B(0802) HT