

ダイキンルームエアコン

取扱説明書

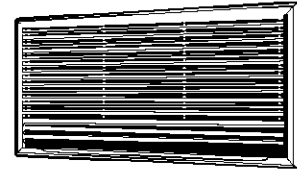

S28FMV
S36FMV
S40FMV

こんな特長があります

それぞれの特長をじょうずに使って、
快適な生活シーンを創りだしてください。

自動風向調節(12ページ)

運転内容(冷房・暖房など)に合わせて、風向調節を自動で行うことができます。

光触媒空清フィルター(アバタイト)(18ページ)

光触媒にアバタイト効果がプラスされ除菌・分解力アップ

パワフル運転(16ページ)

冬の寒さの厳しい日や夏のお風呂上がりなど能力をパワーアップしすばやく快適な室温にします

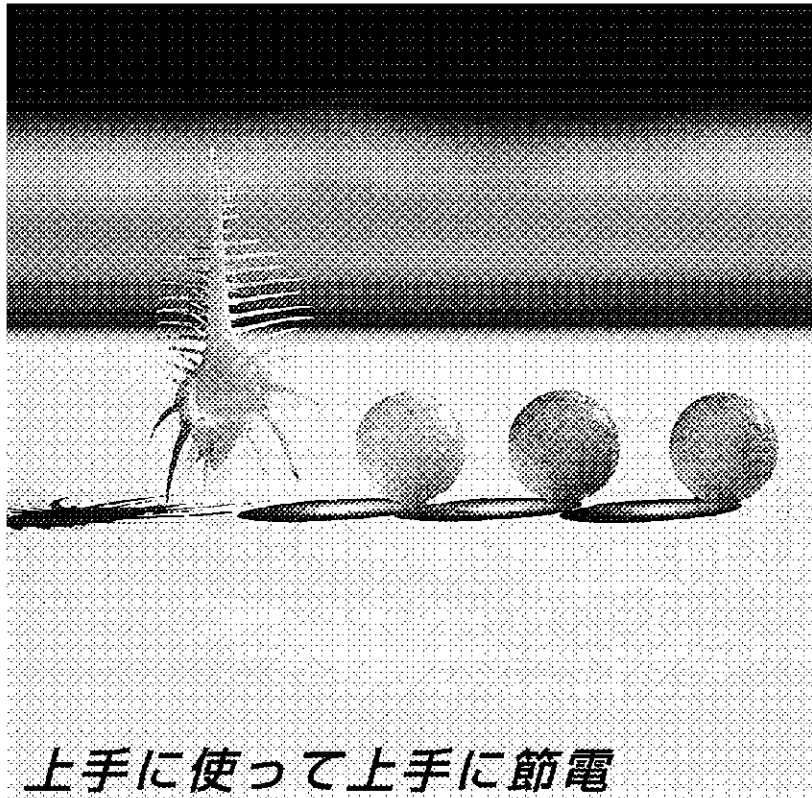

上手にを使って上手に節電

- このたびはダイキンルームエアコンをお買い上げいただき、まことにありがとうございます。
- この取扱説明書には、使用上の注意事項を記載しております。正しくお使いいただくために、ご使用前に必ずお読みください。お読みになった後はいつでもご覧になれるよう、お手元に保管してください。
- 保証書は必ずお買い上げ日、販売店名などの記入を確かめてからお受け取りのうえ、大切に保管してください。

■安全上のご注意	2
■各部のなまえと働き	
●室内・室外ユニット	4
●リモコン	6
■運転前の準備	
●リモコン	7
●室内ユニット	9

運転の前に

■運転のしかた	10
■風向調節	
●上下の風向を変える	12
●左右の風向を変える	13

運転のしかた

■タイマー運転	
●かんたん切タイマー運転	14
●入タイマー運転	15
■パワフル運転	16

便利な機能

■お手入れのしかた	
●エアフィルターの掃除	17
●光触媒空清フィルターの取付け・お手入れ・交換	18
●点検・長期間使わないとき	20



お手入れ

■故障かな?	
●故障ではありません	21
●もう一度お調べください	23
●すぐに販売店へ	24
■保証とアフターサービス	25
■仕様	26
■お客様ご相談窓口	31
■じょうずな使いかた	裏表紙





故障かな?

安全上のご注意

- ご使用の前に、この「安全上のご注意」をよくお読みのうえ、正しくお使いください。
- ここに示した注意事項は、下記の2種類に分類しています。いずれも安全に関する重要な内容を記載していますので、必ず守ってください。

 警告	誤った取扱いにより、死亡や重傷などの重大な結果に結び付く可能性が大きいもの。	 注意	誤った取扱いにより、傷害を負う可能性、または物的損害の可能性のあるもの。状況によっては重大な結果に結び付く可能性のあるもの。
---	--	---	--

- 本文中に使われる「絵表示」の意味は次の通りです。







	禁止		指示を守る		アース線接続
	ぬれ手禁止		水ぬれ禁止		

- お読みになった後は、お使いになる方がいつでもご覧になれる所に必ず保管してください。

 警告	 禁止	電源コードは、途中で接続したり、延長コードの使用・タコ足配線をしていない 感電や発熱・火災の原因になります。
		電源コードを、破損させたり、加工したり、傷んだまま、束ねたままでの使用はしない 塵いものを載せたり、加熱したり、引っ張ったりすると破損して感電・火災の原因になります。
		長時間冷(温)風をお肌に当てたり、冷やし過ぎ(暖め過ぎ)をしない 体調悪化・健康障害の原因になります。
		吸込口や吹出口に指や棒などを入れない ファンが高速で回転しており、けがの原因になります。
		ルームエアコンの修理や移動・改造・再設置は、自分でしない 不備があると感電・火災などの原因になります。お買い上げの販売店またはダイキンお客様相談窓口にご相談ください。
		機械油など油成分が浮遊している場所では使用しない ひび割れ、感電、引火のおそれがあります。
		調理室など油煙の多いところ、または可燃性ガス・腐食性ガスや金属製のホコリのある場所では使用しない 火災や故障の原因になります。
 指示を守る	 指示を守る	可燃性のもの(ヘアスプレーや殺虫剤など)は本体の近くで使用しない ベンジン・シンナーで本体をふかない ひび割れ・感電・引火の原因になります。
		異常時(こげ臭いなど)は、運転を停止してブレーカーを切る 異常のまま運転を続けると故障や感電・火災などの原因になります。 お買い上げの販売店またはダイキンお客様相談窓口にご相談ください。
 注意	 禁止	エアコンが冷えない(暖まらない)場合は、冷媒のもれが原因のひとつとして考えられますので、お買い上げの販売店にご相談ください 冷媒の追加を伴う修理の場合は、修理の内容をサービスマンに確認してください エアコンに使用されている冷媒は安全です。冷媒は通常もれることはありませんが、万一、冷媒が室内にもれ、ファンヒーター、ストーブ、コンロ等の火気に触れると有害な生成物が発生する原因になります。
		特しゅ用途には使用しない 精密機器・食品・美術品などの保存、動植物の飼育・栽培など、特しゅ用途には使用しないでください。 対象物に悪影響を及ぼしたり、製品の性能・品質低下や、寿命が短くなる場合があります。
		長期使用で傷んだままの据付台などを使用しない 傷んだ状態で放置するとユニットの落下につながり、けがの原因になることがあります。
		室外ユニットの上に乗ったり、ものを載せたりしない 落下・転倒などによりけがの原因になることがあります。
		室内外ユニットの真下にぬれて困るものは置かない 室内ユニット……運転条件によっては露が付き、滴下する場合があります。 室外ユニット……暖房時はドレン水が出ます。 また、冷房時は配管接続部から露が滴下する場合があります。

 注意	 禁止	<p>ルームエアコンの風が直接当たる所や、室内ユニットの真下に燃焼器具を置かない 不完全燃焼や熱による変形の原因になることがあります。</p>
		<p>動植物に直接風を当てない 動植物に悪影響を及ぼす原因になることがあります。</p>
		<p>吹出口の1m以内にスプレー缶等を置かない 室内・外ユニットからの温風によりスプレー缶等が爆発するおそれがあります。</p>
		<p>吸込口や吹出口をふさがない 能力低下や故障の原因になることがあります。</p>
		<p>室外ユニットの吸込口やアルミフィンにさわらない けがの原因になることがあります。</p>
		<p>エアコンの操作やお手入れの時は不安定な台に乗らない 転倒などけがの原因になることがあります。</p>
 ぬれ手禁止	<p>ぬれた手で操作しない 感電の原因になることがあります。</p>	
	 水ぬれ禁止	<p>ルームエアコンを水洗いしない 漏電によって感電や発火の原因になることがあります。</p>
		<p>ときどき換気を行う 特に燃焼器具と一緒に使用するときには、ご注意ください。 換気が不十分な場合は、酸素不足の原因になることがあります。</p>
 指示を守る	<p>掃除のときは必ず運転を停止し、ブレーカーを切る ファンが高速で回転しており、けがの原因になることがあります。</p>	
	<p>室内ユニット内部の洗浄はお客様自身では行わず、必ずお買い上げの販売店またはダイキンお客様ご相談窓口にご相談する 誤った洗浄剤の選定・使用方法で洗浄を行うと、樹脂部分が破損したり水もれなどの原因になることがあります。 また、洗浄剤が電気部品やモーターにかかると故障や発煙、発火の原因になることがあります。</p>	
	<p>室外ユニットの周辺に物を置いたり、落ち葉などがたまらないようにする 落ち葉などがあると小動物が侵入して、内部の電気部品に触れると、故障や発煙・発火の原因になることがあります。</p>	
	<p>室外ユニットの周辺に物を置いたり、落ち葉などがたまらないようにする 落ち葉などがあると小動物が侵入して、内部の電気部品に触れると、故障や発煙・発火の原因になることがあります。</p>	

据付けについて

 警告	 指示を守る	<p>据付けは、自分でしない 据付けは、販売店又は専門業者に。 不備があると水もれや感電・火災などの原因になります。お買い上げの販売店または専門業者に依頼してください。</p>
		<p>設置場所によっては、漏電しゃ断器を取り付ける 取り付けられていないと感電や火災の原因になることがあります。</p>
 注意	 アース線接続	<p>アースを取り付ける 不完全な場合は、感電や火災の原因になることがあります。アース線は、ガス管、水道管、避雷針、電話のアース線に接続しないでください。</p>
	 指示を守る	 禁止
<p>指定以外の電源に接続しない 故障や火災の原因になることがあります。</p> <p>ドレンホースは、確実に排水するように配管する 不確実な場合は屋内に浸水し、家財などを濡らす原因になることがあります。</p>		

各部のなまえと働き

室内ユニット

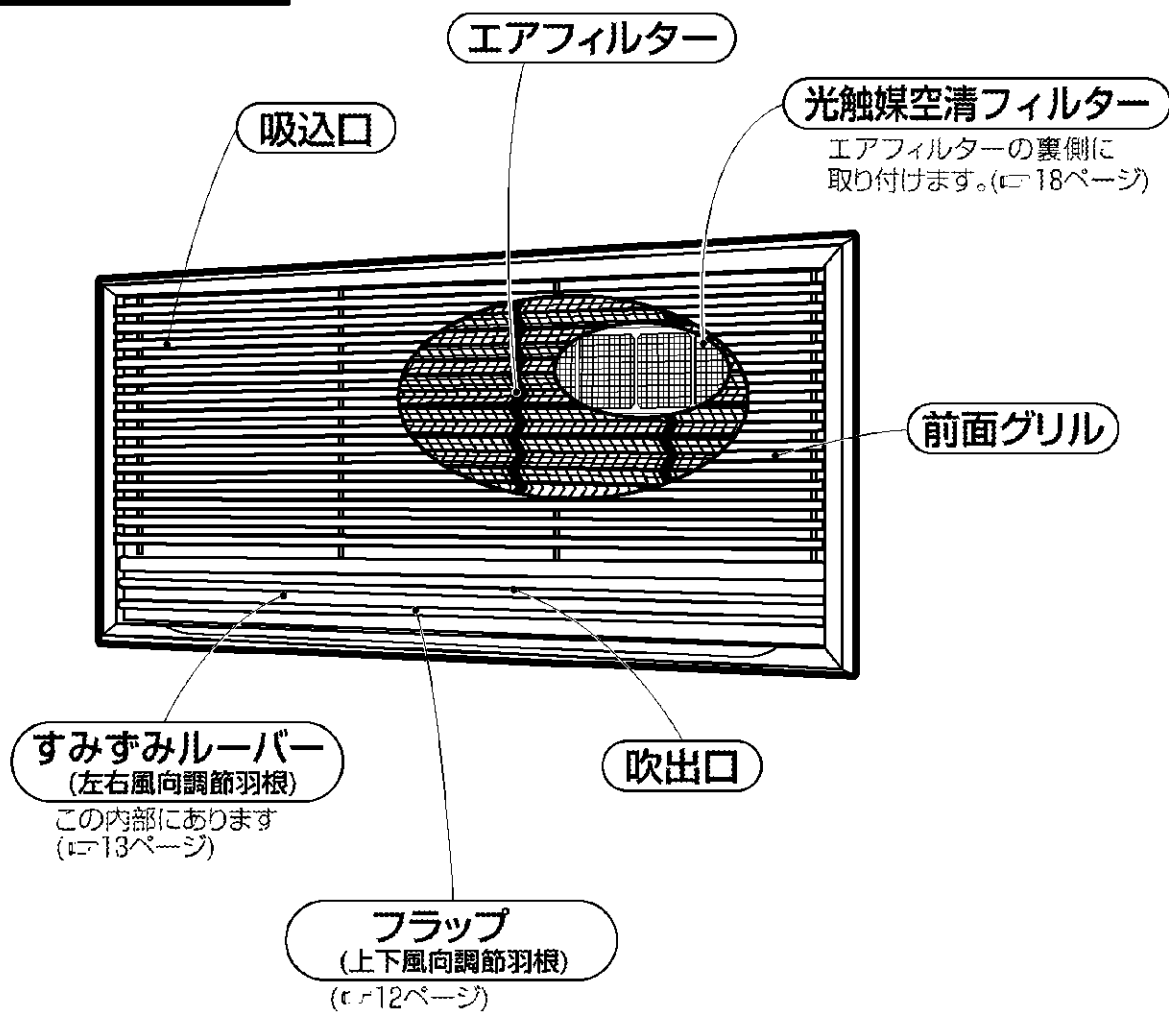

室外ユニット

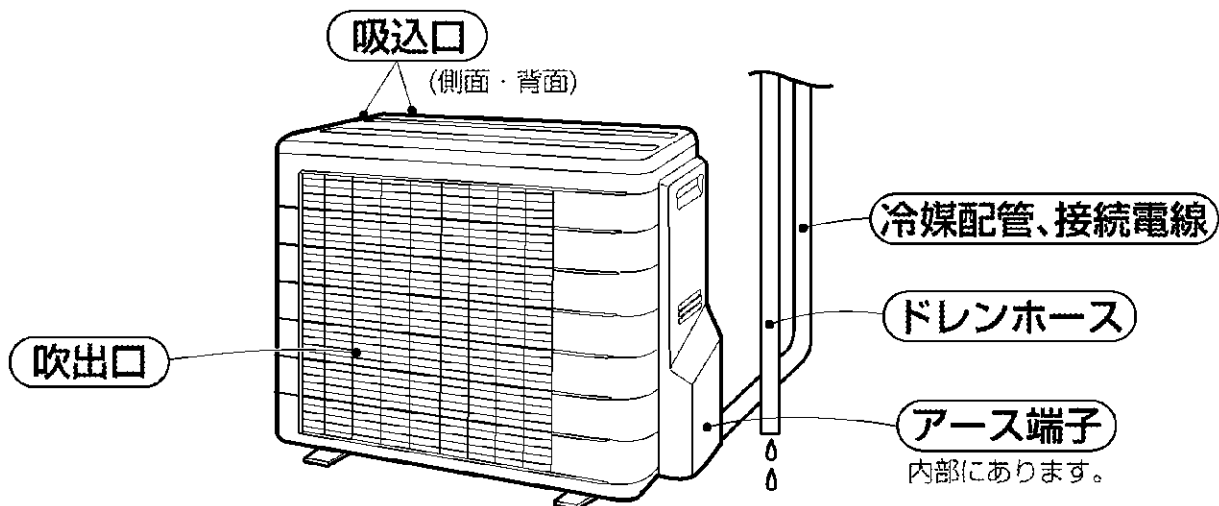

前面グリルをはずす

前面グリルのはずし方(17ページ)

⚠ 注意

室内ユニットの金属部に手を触れないでください。
けがの原因になることがあります。

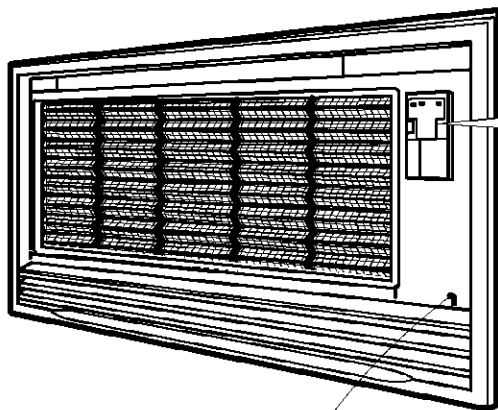

室内温度センサー部

- 室内の温度を感知します。

表示部・操作部

運転ランプ(緑)

タイマーランプ(橙)

(14ページ)

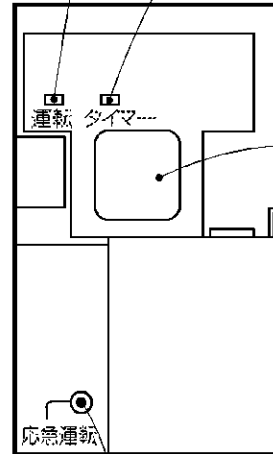

受信部

- リモコンからの信号を受ける部分です。
- 信号を受けると、受信音と同時に運転ランプが点滅し、受信を確認できます。
 - 運転開始…ピツピツ♪
 - 設定変更…ピツ♪
 - 運転停止…ピー♪

応急運転スイッチ

- 押すと運転を開始し、もう一度押すと停止します。
- 運転内容は「自動」、風量は「自動」に設定されます。(10ページ)
- リモコンが見つからない時などにご使用ください。

運転の前に

各部のなまえと働き

各部のなまえと働き

リモコン

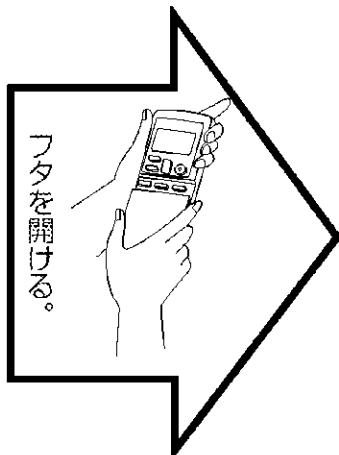

※ 表示部

運転状態を表示します。
(図は説明のため全部表示
しています。)

パワフルボタン

(☞16ページ)

かんたん切タイマーボタン

(☞14ページ)

運転切換ボタン

運転の内容を選びます。
(自動・ドライ・冷房・暖房・
送風)

入タイマーボタン

(☞15ページ)

タイマー取消ボタン

タイマー予約を
取り消します。



送信部

信号を送ります。

温度調整ボタン

温度を調整します。

運転/停止ボタン

押すと運転。
もう一度押すと停止。

風量ボタン

風量を調節します。

スイングボタン

(☞12ページ)

入タイマー設定ボタン

入タイマー時間を設定
します。

※傷つき防止のため、表示部には
保護シートを貼っています。
使用時はシートをはがしてください。

運転前の準備

リモコン

■電池を入れる

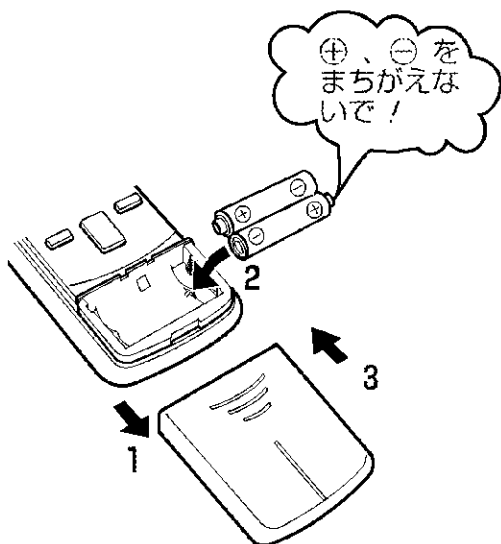

- 1 ふたを手前に引く。
- 2 単4形アルカリ乾電池を2個入れる。
- 3 もとどおりにふたを閉める。

運転の前に

各部のなまえと働き／運転前の準備



お知らせ

- 電池を廃棄するときは、端子をテープ等で巻き付けて絶縁してください。他の金属や電池と混じると発熱・破裂・発火の原因となります。
- 電池は、お近くの電器店、時計店、カメラ店などにある電池回収箱に入れてください。



お願い

電池について

- 付属の乾電池は、最初にお使いいただくために用意しているものです。エアコンの製造年月によっては、1年に満たないうちに消耗することがあります。
- 交換の目安は約1年ですが、リモコンの表示部が薄くなり受信されにくくなりましたら、新しいアルカリ乾電池と交換してください。
- 乾電池は、2本同時に同種の新しいものと交換してください。
- 乾電池の「使用推奨期限」に近いものは、交換時期が早くなる場合があります。
- 液もれや破裂による故障やけがを避けるため、長期間ご使用にならない場合は乾電池を取り出してください。

電池交換について

- 交換の際は、電池をはずした状態で約1分間お待ちください。

運転前の準備

■使いかた

- リモコンの送信部を室内ユニットの受信部に向けてください。カーテンなど信号をさえぎるものがあると作動しないことがあります。
- リモコンを落としたり、中に水が入らないようにしてください。
(液晶部が破損することがあります)
- 送信できる距離は約7mです。

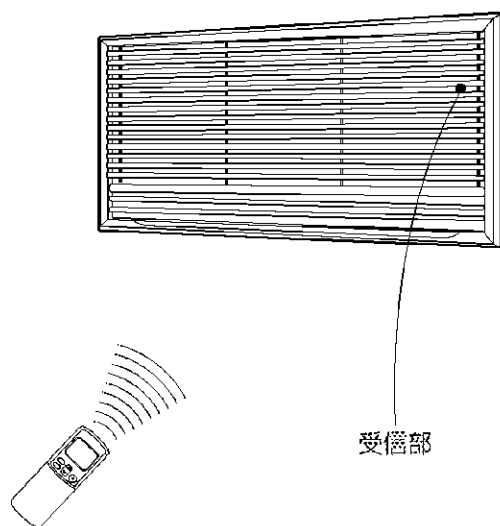

■壁などに取り付ける場合

- 1 信号が受信される場所を選ぶ。
- 2 リモコンホルダーを付属のネジで、壁・柱などに取り付ける。
- 3 リモコンをリモコンホルダーに入れる。

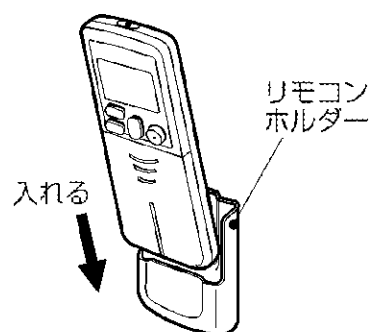

お願い

リモコンについて

- 電子式点灯方式の蛍光灯（インバーター蛍光灯など）がある部屋では信号を受け付けにくい場合があります。このようなときには、販売店にご相談ください。
- リモコンで他の電気機器が作動する場合は、電気機器を離すか、販売店にご相談ください。

室内ユニット

- 光触媒空清フィルターを取り付ける (p.18ページ)
- ブレーカーを入れる



お知らせ

じょうずな使いかたについて

- 冷やしすぎや暖めすぎにご注意。
適度な室温設定は節電につながります。

おすすめ設定温度

冷房時……26℃～28℃
暖房時……20℃～22℃

- 窓にはブラインドやカーテンを。
直射日光、すきま風を防ぎ、冷房・暖房効果を高めます。
- エアフィルターの目づまりは、冷房・暖房効果を低下させ、電気のもだ使いとなります。
1か月に一度のめやすでおそうじを。

知っておいてください

- エアコンは運転しない時でも電力を消費します。(p.26ページ)
- シーズンオフなど、長期間使用しないときはブレーカーを切ってください。

運転条件

- 下表の条件以外で運転を続けると、安全装置が働き、運転が停止する場合があります。
また、室内ユニットに露が付き、滴下する場合があります。(冷房・ドライ運転)

冷房	暖房
屋外温度 21～43℃ 室内温度 21～32℃ 室内湿度 80%以下	屋外温度 -10～24℃ 室内温度 27℃以下
ドライ	
屋外温度 18～43℃ 室内温度 18～32℃ 室内湿度 80%以下	

運転のしかた

自分に合ったお好みの運転を選べます。
一度合わせると、次回からは同じ運転ができます。

1 **運転切換** を押し運転内容を選ぶ。

- 押すごとに運転内容が変わります。

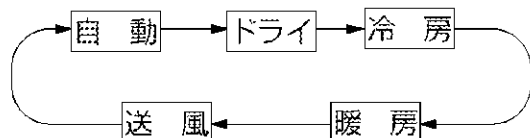

2 **運転/停止** を押す。

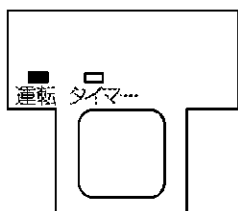

運転ランプが点灯します。

■停止したいとき

運転/停止 をもう一度押す。

運転ランプが消灯します。

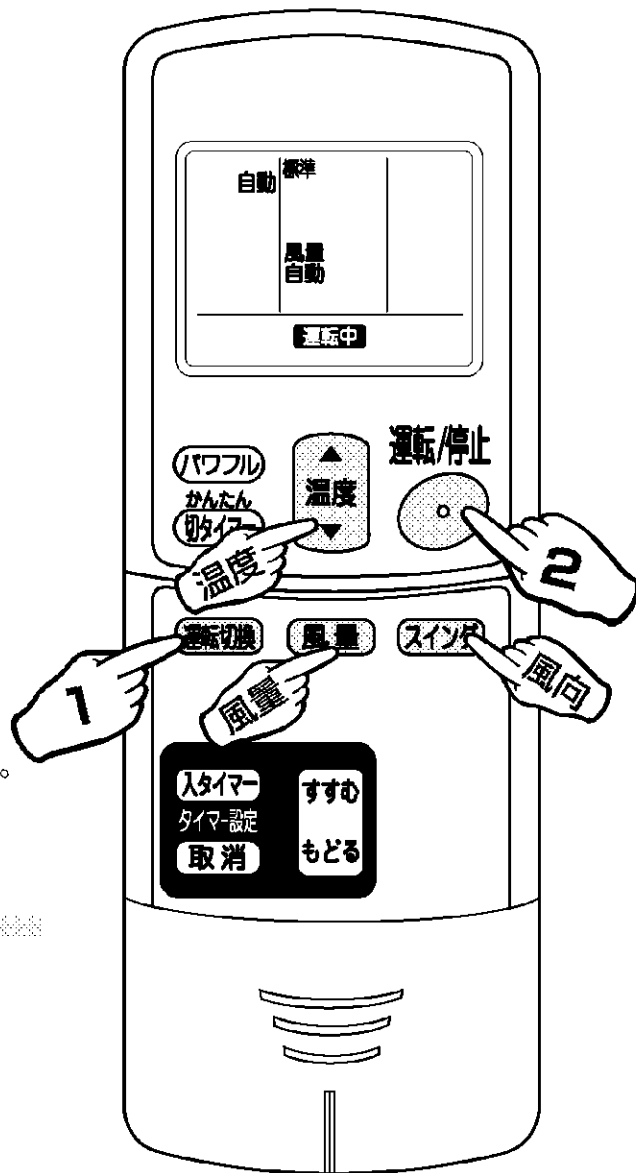

自動運転について



- 自動運転は、運転開始時の室内温度、屋外温度に応じて、自動で設定温度と運転内容（ドライ、冷房、暖房のいずれか）を選びます。
- 設定温度と運転内容はその後定期的に見直します。

暖房運転について

- 屋外の熱を室内へ取り入れて暖房するため、屋外温度が下がるにつれ暖房能力が低下します。暖まり不足の場合には他の暖房器具の併用をおすすめします。
- 暖房運転中、室外ユニットに霜が付くと能力が低下するため、霜を取り除く運転(除霜運転)をします。
- 除霜運転中、室内ユニットからは温風ができません。

■温度・風量を変えたいとき

「ドライ」とは、弱めの冷房運転と停止を繰り返して湿気を取る機能です。

運転内容 変更したい設定	自 動	ド ラ イ	冷 房	暖 房	送 風
 温度	±5℃の範囲で変更できます。 「-5℃」～標準 ～「+5℃」	±2℃の範囲で変更できます。 「-2℃」～標準 ～「+2℃」	温度を変えることができます。 下記温度を参考にしてください。 おすすめの温度 冷房時…26℃～28℃ 暖房時…20℃～22℃		温度は変更されません。
 風 量	「自動」または「しずか」	「自動」になります。	「自動」または「しずか」のほか「微」から「強」まで5段階で選べます。 		

- 「しずか」、「微」など少ない風量で冷房・暖房運転すると、十分冷えない・暖まらないことがあります。

運転のしかた

自動・ドライ・冷房・暖房・送風運転

■風向を変えたいとき

(p12ページ)

ニオイないスについて

- 「風量自動」に設定してから、ドライ・冷房運転を開始すると、室内ユニットの中にこもったイヤな臭いを抑えてから風を送り出す機能が働きます。

ドライ運転について

- ドライ運転開始時の室温を少し下げながら湿気を取ります。
- リモコン設定と除湿効果、室内温度は次のような関係があります。お好みに合わせて調節ください。

リモコン設定	-2℃ 標準 +2℃
除湿効果	高 い ← → 低 い
室内温度	下がる ← → ほぼ同じ

風向調節

じょうずな風向調節でより快適な風を。

上下の風向を変える

スイング を押す。

- 押すごとにリモコンの表示が切りかわります。

フラップが自動で上下に動きます。

 **スイング** を押した位置でフラップが止まります。

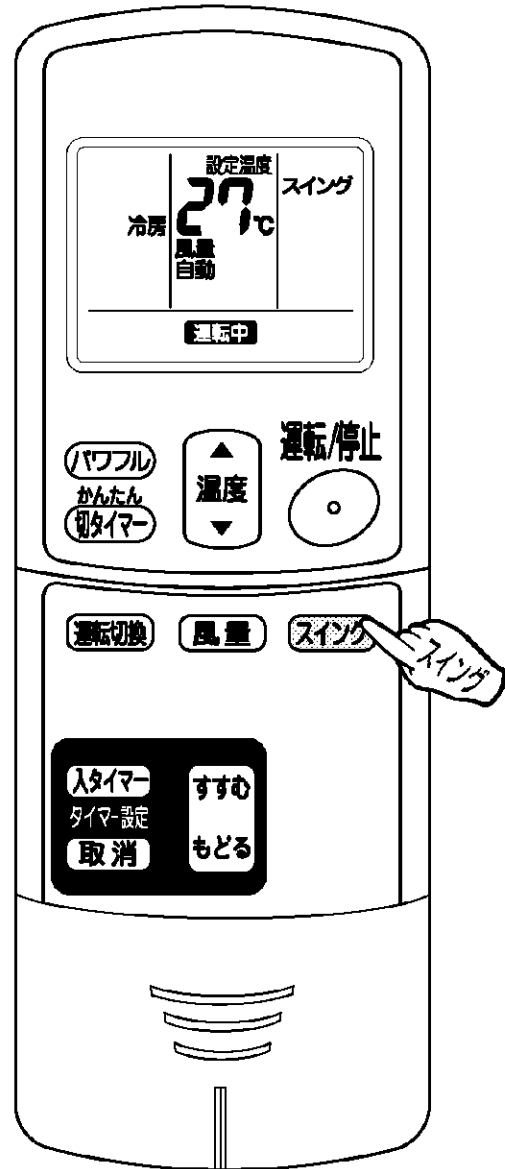

上下の風向調節について

- フラップが自動で上下に動いている時、その動く範囲は運転内容に応じて異なります。

(下図)

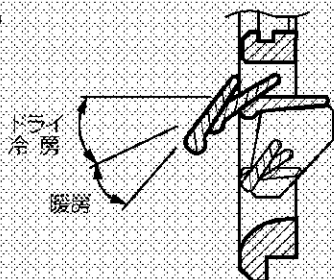

お知らせ

- 上下の風向を固定する場合、冷房・暖房効果を高めるために、暖房運転時はフラップを下向きに、冷房・ドライ運転時は斜め方向でご使用ください。
- 冷房・ドライ運転時にフラップを下向きで運転されますと、露が付くのを防止するため、自動でフラップの角度が変わります。

左右の風向を変える

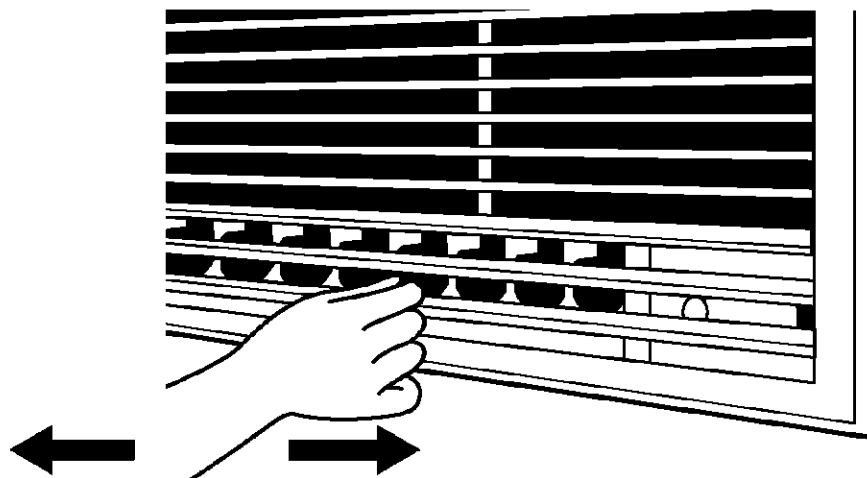

すみずみルーバー(左右風向調節羽根)のつまみをもって、左右に動かします。(左右1カ所ずつあります。)

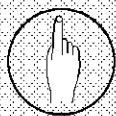

お願い

- 上下の風向調節は必ずリモコンで行ってください。
無理に手で操作すると、正しく動かなくなることがあります。

タイマー運転

おやすみ前やおめざめの時間に合わせてご使用になると便利です。
かんたん切タイマーと入タイマーを組合せて使うこともできます。

かんたん切タイマー運転

1 **かんたん切タイマー** を押す。

- 押すごとに1時間きざみで表示、9時間まで設定できます。

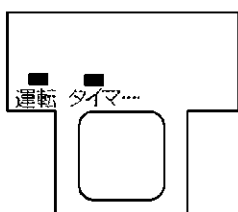

タイマーランプが点灯します。

■予約を取り消したいとき

取消 を押す。

タイマーランプが消灯します。



かんたん切タイマー運転について

- かんたん切タイマー運転を開始すると、1時間後に設定温度を自動的に変え(冷房時：0.5℃上がる、暖房時：2℃下がる)、冷やしすぎ、暖めすぎを防いで快適な睡眠を守ります。

入タイマー運転について

- 入タイマーを予約すると、その時間にリモコンの設定温度になるように最長1時間前から運転を始めます。
- 一度入タイマーを予約すると、予約された時間は、次回も記憶されています。(リモコンの電池を交換すると、記憶内容は消えます)

入タイマー運転

1 **入タイマー** を押す。

2 **すすもどる** ボタンを押す。

- 押すごとに1時間きざみで表示、12時間まで設定できます。

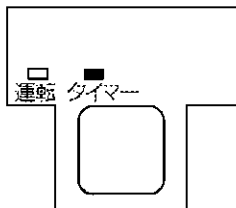

タイマーランプが点灯します。

- **入タイマー** を押すごとに設定することもできます。

■予約を取り消したいとき

取消 を押す。

タイマーランプが消灯します。



タイマー運転

便利な機能

組合せ予約について

- かんたん切タイマーと入タイマーを組合せて予約する場合、下記例を参考に行ってください。

(例)

現在、エアコンは運転中。
引き続き1時間だけ運転。
それから7時間停止させたあと、
運転を再度始めたいとき。

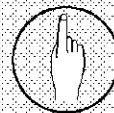

お願い

■ 次のような場合には、タイマーの設定をやり直してください。

- ブレーカーが作動したとき
- 停電したとき
- リモコンの電池を交換したとき

パワフル運転

冷房・暖房時の能力をパワーアップし、すばやく快適な室温にします。
冬の寒さの厳しい日や帰宅時、夏のお風呂上がりなどにおすすめします。

運転中に**パワフル**を押す。

- パワフル運転は、約20分間で自動的に通常運転にもどります。
- 風量・温度の変更はできません。

■風向を変えたいとき

(=12ページ)

■パワフル運転を取り消したいとき

パワフルを押す。

- 通常の運転にもどります。



パワフル運転について

- 風量および圧縮機の回転数を上げて、さらにパワーアップ運転を行ないます。
- 暖房運転時、風量がアップするため、通常より吹出し温度が、低くなる場合があります。
お好みに合わないときは、運転内容を変えてください。(=10ページ)

お手入れのしかた

⚠ 注意

- お手入れの前には必ず運転を停止し、ブレーカーを切ってください。
- 前面グリル脱着の際は、丈夫で安定している台を使用し、足元に十分注意してください。
- 前面グリルが落ちないように両手でしっかりと持ちながら操作してください。
- 前面グリルは確実に取り付いていることを確認してください。

エアフィルターの掃除（1ヵ月に一度がめやす）

1 前面グリルをはずす。

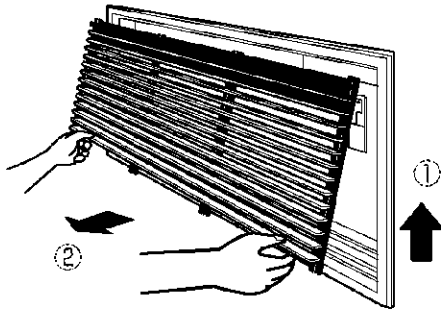

前面グリルの両側をつまみ、①上方向へ軽く持ち上げ、②手前に引く。

2 エアフィルターをはずす。

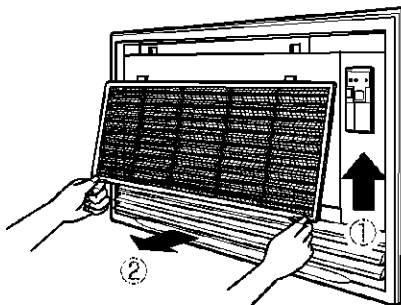

エアフィルターのつまみを持ち、①上方向へ軽く持ち上げ、②手前に引く。



お知らせ

- 汚れたまま使用すると、冷房・暖房能力が低下し電気のおだ使いになります。

3 光触媒空清フィルターをはずしエアフィルターを掃除する。

(はずし方は18ページ)

- 水洗いするか、掃除機で吸い取る。
- 汚れのひどい時は、中性洗剤を溶かしたぬるま湯で洗い、日陰でよく乾かす。

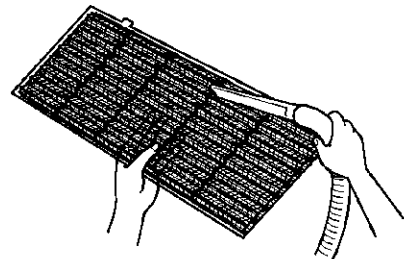

4 光触媒空清フィルターとエアフィルターを取り付け前面グリルをもとどおり取り付ける。

- 上下の穴にエアフィルターのツメを入れ、もとどおり前面グリルを取り付ける。

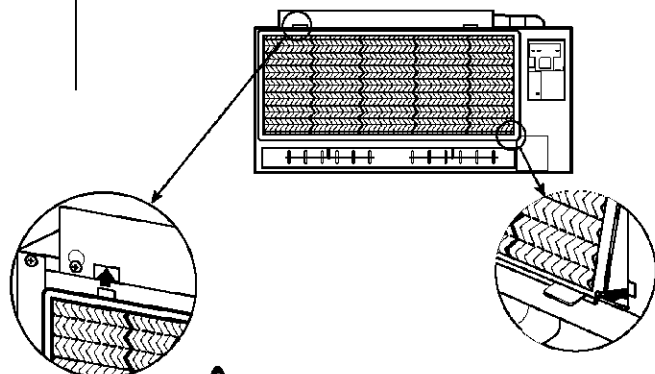

⚠ 注意

- 室内ユニットの金属部に手を触れないでください。けがの原因になることがあります。

室内ユニット、リモコンの掃除

- やわらかい布でからぶきする
40℃以上のお湯、ベンジン、ガソリン、シンナーなどの揮発性のもの、みがき粉、タワシなどのかたいものは使わないでください。

パワフル運転

便利な機能

お手入れ

お手入れのしかた

お手入れのしかた

光触媒空清フィルターの取付け・お手入れ・交換

⚠ 注意

室内ユニットの金属部に手を触れないでください。けがの原因になることがあります。

- 光触媒空清フィルターは、6 ヶ月に一度水洗いすることで、空気清浄能力が再生します。3 年程度をめやすに交換をおすすめします。

1 前面グリルをはずし、エアフィルターをはずす。 (P.17ページ)

2 光触媒空清フィルターをはずす。

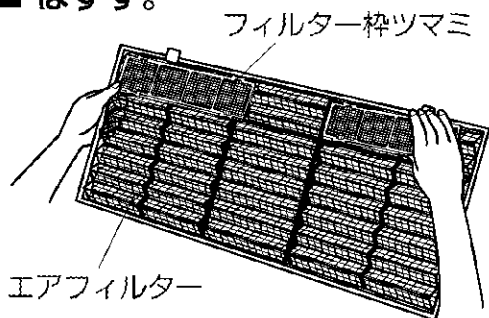

- フィルター枠ツマミを持ちツメ 4 カ所よりはずす。

3 <お手入れの場合>

光触媒空清フィルターを掃除する。

- 掃除機でホコリを吸い取り、汚れのひどいときは、ぬるま湯または水で約10~15分つけ置き洗いをする。
- お手入れの際、フィルターはこすり洗いしないでください。
- つけ置きする場合は、フィルターを枠から出さないでください。
- つけ置き後は、軽く水切りをし日陰でよく乾かしてください。
- 水切りの際はフィルターをしぼらないでください。

<交換の場合>

光触媒空清フィルターを新しいものと取り替える。

- 使用済みのフィルターは燃えるゴミとして処分してください。(材質:ポリプロピレン/紙) 詳しくはお住まいの地域のゴミ分別方法にしたがってください。

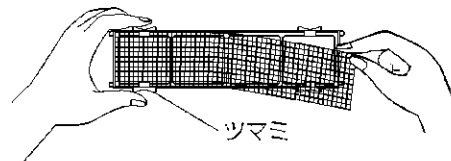

4 光触媒空清フィルターを取り付ける。

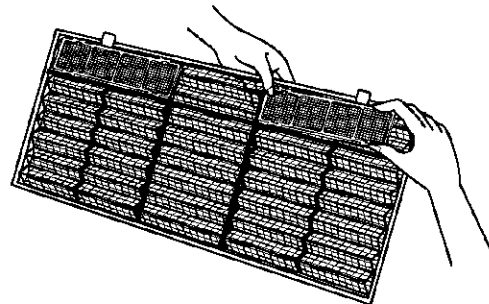

5 エアフィルターと前面グリルをもとどおり取り付ける。

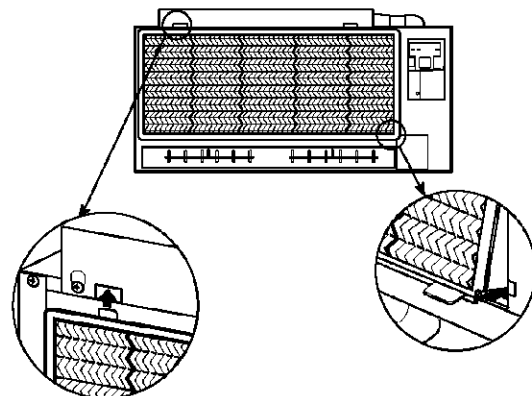



お知らせ

- 光触媒空清フィルターは定期的に掃除機でホコリを吸い取ってください。下記の場合は交換をおすすめします。

- 素材が紙のため、お掃除時につぶれたりした場合。
- 長期間のご使用で汚れがひどくなった場合。
(交換は、3年程度がめやすです。)

品名	品番
光触媒空清フィルター (枠付) 2枚組	KAF968A41
光触媒空清フィルター (枠なし) 2枚組	KAF968A42

- 光触媒空清フィルターは、お買い上げの販売店またはダイキンお客様ご相談窓口にお申し込みください。(P.31ページ)

- 汚れたまま使用すると

- 脱臭効果が得られません。
- 空気清浄効果が得られません。
- 冷房・暖房能力が落ちます。
- においが発生することがあります。

- 光触媒空清フィルターは燃えるゴミとして、処分してください。
詳しくはお住まいの地域のゴミ分別方法にしたがってください。

お手入れのしかた

点検

室外ユニットの据付台などが腐ったり、さびたりしていませんか。

アース線がはずれたり、途中で断線していませんか。

- 不完全な場合は、感電の原因になることがあります。ダイキンお客様ご相談窓口にご相談ください。

室内、室外ユニットの吸込口、吹出口がふさがれていませんか。

冷房・ドライ運転を行っている時、ドレンホースから正しく排水されていますか。

- 排水されていないと、室内ユニットから水がもれるおそれがあります。この場合は運転を停止し、ダイキンお客様ご相談窓口にご相談ください。

長期間使わないとき

- ① 冷房シーズン後は、晴れた日に半日ほど送風運転をして、内部をよく乾燥させる。

送風運転のしかた

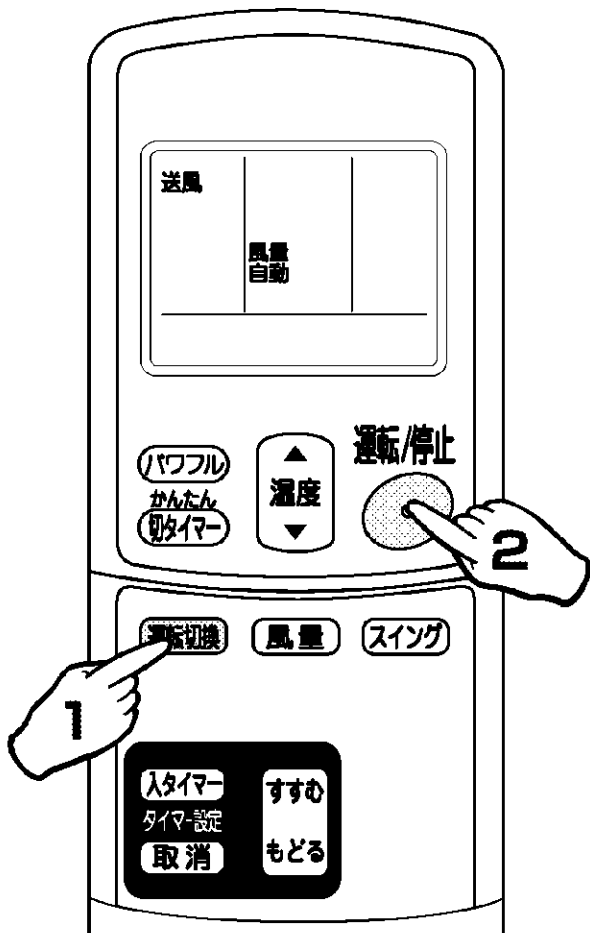

1 **運転切換** を押し「送風」を選ぶ。

2 **運転/停止** を押す。

- ② 運転停止後、ルームエアコン専用のブレーカーを切る。

- ③ エアフィルターを掃除して、もとどおりに取り付ける。

- ④ リモコンの電池を取り出す。

故障かな？ 故障ではありません。

次のような症状はそれぞれ理由があります。
故障ではありませんのでそのままご使用ください。

こんなとき	故障ではありません
すぐに運転しない ● 運転を停止してすぐに再運転したとき ● 運転内容を変更したとき	● エアコンを保護するためです。 約3分間お待ちください。
● ドライ・冷房運転をしたとき	● 「風量自動」にすると、室内ユニットの中にこもったイヤな臭いを抑えてから、風を送り出す「ニオイないス」機能が働きます。約40秒お待ちください。
暖房運転のときすぐに風がでない	● エアコンを暖めています。 1～4分間お待ちください。
ドライ運転しているのに湿度が下がらない	● 室内・屋外の周囲状況によってはご希望の湿度にならない場合があります。設定温度を下げてください。
音がする	■水の流れるような音 ● エアコン内部に冷媒が流れているためです。 ■「プシュー」という音 ● エアコン内部の冷媒の流れが切り替わるときの音です。 ■「ピシッ」という音 ● 温度変化でエアコンがわずかに伸び縮みするときの音です。 ■「ポッコポッコ」という音 ● 部屋を閉めきって換気扇を回したとき、エアコン内部から聞こえてくる音です。窓を開けるか、換気扇を止めてください。
暖房運転中に運転が止まり、水の流れるような音がする	● 室外ユニットに付いた霜を取り除いています。 約3～8分間お待ちください。
室外ユニットから水や湯気がでる	■暖房運転のとき ● 室外ユニットに付いた霜を取り除き、水や湯気として出すためです。 ■冷房運転などのとき ● 室外ユニットの冷えた配管に水滴が付き、滴下するためです。

お手入れのしかた／故障ではありません

お手入れ

故障かな？

故障かな？

故障ではありません。

次のような症状はそれぞれ理由があります。
故障ではありませんのでそのままご使用ください。

こんなとき	故障ではありません
室内ユニットから霧が でる	<ul style="list-style-type: none">● 冷房運転などのとき、お部屋の空気が冷風で冷やされて霧になるためです。
エアコンからいやな臭い がする	<ul style="list-style-type: none">● お部屋や家具などの臭い、たばこの臭いなどを室内ユニットが吸い込んで吹き出すためです。 (室内ユニットの洗浄をおすすめします。ダイキンお客様ご相談窓口へご相談ください。)
運転停止中に室外ユニッ トのファンがまわる	<p>■運転を停止した直後</p> <ul style="list-style-type: none">● 製品保護のため約60秒間は室外ユニットのファンがまわります。
運転が止まった (運転ランプが点灯)	<ul style="list-style-type: none">● 電圧が急に大きく変動した場合、製品保護のため、停止することがあります。約3分後自動的に運転を再開します。
途中で運転が止まる (入タイマー運転中)	<ul style="list-style-type: none">● 入タイマーを予約すると、その時間にリモコンの設定温度になるように、最長1時間前から運転を始めます。このあいだにリモコンを操作(運転/停止ボタンを除く)すると、停止するようになります。リモコンで再度運転を行ってください。

故障かな？ もう一度お調べください。

あわてて修理を依頼する前に、もう一度お調べください。

こんなとき	お調べください
<p>運転しない (運転ランプが消えている)</p>	<ul style="list-style-type: none"> ● ブレーカーまたはヒューズが切れていませんか？ ● 停電ではありませんか？ ● リモコンの電池は入っていますか？ ● タイマー予約のしかたが間違っていないですか？
<p>途中で運転が止まる (運転ランプが点滅)</p>	<ul style="list-style-type: none"> ● エアフィルターが汚れていませんか？ ● 室内ユニットや室外ユニットの吸込口、吹出口をふさいでいませんか？ <p>エアフィルターを掃除するか障害物を取り除き、リモコンで再度運転してください。それでも運転ランプが点滅する場合は、お買い上げの販売店にご連絡ください。 ブレーカーを切ってください。</p>
<p>よく冷えない・暖まらない</p>	<ul style="list-style-type: none"> ● エアフィルターが汚れていませんか？ ● 室内ユニット、室外ユニットの吸込口、吹出口をふさいでいませんか？ ● リモコンの設定温度は適切ですか？ ● 窓や扉が開いていませんか？ ● 風量調節、風向調節は適切ですか？ ● 換気扇がまわっていませんか？
<p>運転中、急に動きがおかしくなる</p>	<ul style="list-style-type: none"> ● 雷や無線などにより誤作動する場合があります。ブレーカーでいったん電源を切り、リモコンで再度運転をしてください。

故障ではありません／もう一度お調べください

故障かな？

故障かな？

すぐに販売店へ

警告

- 異常時（こげ臭いなど）は、運転を停止して、ブレーカーを切る。
異常のまま運転を続けると、故障や感電・火災などの原因になります。
お買い上げの販売店またはダイキンお客様ご相談窓口にご相談ください。
- ルームエアコンの修理や改造は自分でしない。
不備があると感電・火災などの原因になります。
お買い上げの販売店またはダイキンお客様ご相談窓口にご相談ください。
- エアコンが冷えない（暖まらない）場合は、冷媒のもれが原因のひとつとして考えられますので、お買い上げの販売店にご相談ください。
冷媒の追加を伴う修理の場合は、修理の内容をサービスマンに確認してください。
エアコンに使用されている冷媒は安全です。冷媒は通常もれることはありませんが、万一、冷媒が室内にもれ、ファンヒーター、ストーブ、コンロ等の火気に触れると有害な生成物が発生する原因になります。

下記のような症状がでた場合にはすぐに販売店へご連絡ください

- 電源コードが異常に熱い、または傷んでいる
- 運転中に異常音がする
- 誤って異物や水を入れてしまった
- ブレーカーやヒューズ、漏電しゃ断器がたびたび切れる
- 本体の運転／停止ボタンやリモコンの操作が不確実
- こげ臭いにおいがする
- 室内ユニットから水がもれる

ブレーカーを切って販売店へご連絡ください。



■停電になったら

運転/停止

通電後



ボタンを押して運転してください。

■雷がなりだしたら

落雷のおそれがあるときは、エアコン保護のため、運転を停止し、ブレーカーを切ってください。

保証とアフターサービス

必ずお読みください。

保証について

■保証書（別添）は販売店で所定事項を記入してお渡ししますので、記載事項をお確かめのうえ、大切に保管してください。



■保証期間はお買い上げ日から1年間、ただし冷媒系統部分については5年間です。

補修用性能部品の保有期間について

■ルームエアコンの補修用性能部品の保有期間は製造打切り後9年です。

●「補修用性能部品」とは、その製品の機能を維持するために必要な部品のことです。

修理を依頼されるとき

■21ページ～24ページに従って調べていただき、なお異常があるときは、必ず運転を停止し、ブレーカーを切って、お買い上げの販売店またはダイキンお客様ご相談窓口にご連絡ください。

保証期間中

保証書の規定に従って出張修理させていただきます。

その際には、「保証書」をご提示ください。

保証期間経過後

修理すればご使用できる場合は、ご希望により有料にて修理させていただきます。

修理料金は技術料+部品代+出張料などで構成されています。

点検整備のおすすめ

■エアコンを数シーズン使用した場合は、室内ユニットの内部が汚れ、性能が低下する場合があります。また、ゴミやホコリがたまって、ニオイが発生したり、除湿水の排水経路を詰まらせ、室内ユニットからの水もれの原因になることがあります。通常のお手入れとは別に点検整備をおすすめします。点検整備にはお買い上げの販売店にご相談ください。

なお、この場合は実費が必要となります。

エアコン内部の洗浄について

■市販のエアコン洗浄剤をご使用されますと、場合によっては熱交換器や機械内部の樹脂に悪影響をあたえ、最悪の場合水もれ等の不具合が発生するおそれがあります。熱交換器の洗浄についてはお買い上げの販売店またはダイキンお客様ご相談窓口にご相談ください。

据付場所について

■次の場所へ据付けされる場合は、販売店にご相談ください。

- 油・蒸気・油煙の発生する所。
- 海浜地区など塩分の多い所。
- 温泉地など硫化ガスの発生する所。
- 積雪により、室外ユニットがふさがれてしまう所。

室外ユニットからの排水は水はけのよい所にしてください。

運転音にも配慮を

■次のような場所をお選びください。

- エアコンの重量に十分耐え、騒音や振動が増大しない場所。
- 室外ユニットの吹出口からの風や運転音が隣家の迷惑にならない場所。

電気工事について

- 電源は必ずルームエアコン専用回路をご使用ください。

移設について

- 増改築・引越などで、製品を移設されたり、再据付けをする場合は、お買い上げの販売店もしくはダイキンお客様ご相談窓口にご相談ください。

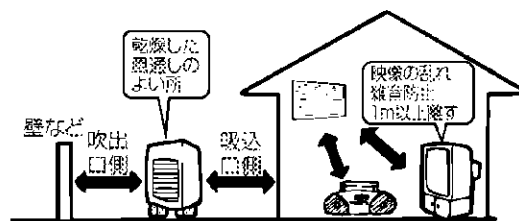

●設置場所に余裕があれば、効率の良い運転のために、できるだけ広い寸法をお取りください。

すぐに販売店へ／保証とアフターサービス

故障かな？

仕様

項目	機種	S28FMV		S36FMV		S40FMV	
		室内ユニット F28FMV	室外ユニット R28CMV	室内ユニット F36FMV	室外ユニット R36CMV	室内ユニット F40FMV	室外ユニット R40CMV
種類	電源	冷房・暖房兼用セパレート形（インバーター）					
		単相200V 50/60Hz（室外電源）					
冷房	能力(kW)	2.8		3.6		4.0	
	中間能力(kW)	1.4		1.8		2.0	
	消費電力(W)	720		1190		1300	
	中間消費電力(W)	305		430		455	
	エネルギー消費効率	3.89		3.03		3.08	
	運転電流(A)	4.2		6.9		7.6	
	運転音(dB)	36	45	38	46	40	47
面積の めやす(m ²)	鉄筋アパート南向き洋室	19		25		28	
	木造南向き和室	13		16		18	
暖房	能力(kW)	4.0		4.8		5.6	
	中間能力(kW)	2.0		2.4		2.8	
	消費電力(W)	970		1250		1520	
	中間消費電力(W)	365		445		535	
	エネルギー消費効率	4.12		3.84		3.68	
	運転電流(A)	5.6		7.1		8.7	
	運転音(dB)	39	46	42	47	43	49
面積の めやす(m ²)	鉄筋アパート南向き洋室	18		22		25	
	木造南向き和室	15		17		20	
冷暖房平均エネルギー消費効率		4.01		3.43		3.38	
通年エネルギー消費効率		4.4		4.1		4.1	
外形寸法(高さ×幅×奥行)(mm)		322×770×180	550×765×285	322×770×180	550×765×285	322×770×180	550×765×285
質量(kg)		10	36	10	36	10	40
付属品		取扱説明書(1)、保証書(1)、リモコン(1)、リモコンホルダー(1)、単4乾電池(2)、光触媒空清フィルター(2)					

- 冷房・暖房運転特性は日本工業規格（JIS C9612）に基づいた数値です。
- この仕様数値は50Hz・60Hz共通です。
- 停止のときもマイコンを動かせるため、約7ワットの電力を消費します。
（屋外温度が約5℃以下のとき、自動的に圧縮機を暖めるため、さらに約25ワットの電力を消費します。）
- 製品改良のため仕様の一部を予告なしに変更することがあります。

MEMO

仕
様

故障かな？

MEMO

MEMO

故障かな？

MEMO

お客様ご相談窓口

商品に関する修理・消耗部品のご用命や取扱いのご相談など
 全てのお問い合わせは **ダイキンコンタクトセンター** へご連絡ください。
 電話番号をよくお確かめのうえ、お掛け間違いのないようにお願いします。

ダイキンコンタクトセンター
 (お客様総合窓口)



0120-88-1081 (全国共通フリーダイヤル)
 FAXでのお問い合わせは **0120-07-0881** (FAX専用フリーダイヤル)
<http://www.daikincc.com> (ご相談対応ホームページ)

営業時間：24時間365日対応いたします。

対応業務：商品に関するすべてのご相談・お問合せをお受けいたします。

(空調機の修理・メンテナンス・取扱い・機種選定・および別売品・消耗品・補用部品の販売など)

(東京)〒143-0015 東京都大田区大森西三丁目29-7 / (大阪) 〒541-0043 大阪府大阪市中央区高麗橋四丁目5-2

◆ダイキン工業サービス拠点所在地一覧

●SSはサービスステーションの略です。

北海道・東北地区

札幌SS 〒065-0016 札幌市東区北16条東1-9
 仙台SS 〒984-0032 仙台市若林区荒井字堀口15-5

関東・甲信越地区

城南SS 〒143-0015 大田区大森西3-29-7
 世田谷SS 〒154-0024 世田谷区三軒茶屋1-5-19
 江東SS 〒135-0016 江東区東陽5-29-3新2東陽ビル1F
 葛飾SS 〒124-0013 葛飾区東立石1-19-2
 練馬SS 〒176-0012 練馬区豊玉北4-23-10
 多摩SS 〒183-0055 府中市府中町2-21-4
 千葉SS 〒260-0007 千葉市中央区祐光1-14-7
 横浜SS 〒225-0014 横浜市青葉区荏田西1-6-5
 厚木SS 〒243-0032 厚木市恩名4-5-87
 つくばSS 〒305-0841 つくば市御幸が丘3
 宇都宮SS 〒321-0962 宇都宮市今泉町1680
 高崎SS 〒370-0018 高崎市新保町64-1
 草加SS 〒340-0013 草加市松江町2-15-1
 川越SS 〒350-1115 川越市野田町2-2-1
 松本SS 〒390-0827 松本市出川3-10-24
 新潟SS 〒950-0841 新潟市女池4-17-33

北陸地区

北陸SS 〒921-8062 金沢市新保3-59
 富山SS 〒939-8261 富山市萩原421-1
 福井SS 〒910-0842 福井市開発3-3402

東海地区

岐阜SS 〒500-8268 岐阜市西部菱野3-213-1
 名古屋SS 〒455-0006 名古屋市港区南十一番町4-3
 安城SS 〒446-0074 安城市井杭山町高見5-1
 津SS 〒514-0823 津市大手半田字池町569-1
 静岡SS 〒422-8036 静岡市駿河区敷地1-12-7

近畿地区

草津SS 〒525-0027 草津市野村1-1-6
 京都SS 〒601-8393 京都市南区吉祥院中河原田西町15
 堺SS 〒593-8328 堺市西区鳳西町1-69-2
 大阪SS 〒530-0034 大阪市北区錦町4-82
 阿倍野SS 〒530-0034 大阪市北区錦町4-82
 吹田SS 〒564-0044 吹田市南金田2-23-17
 枚方SS 〒572-0077 寝屋川市点野5-22-10
 神戸SS 〒651-0083 神戸市中央区海辺2-1-30 三宮駅前ビル6F
 奈良SS 〒630-8453 奈良市西九条町3-5-7

中国・四国地区

広島SS 〒732-0802 広島市南区大州5-9-7
 岡山SS 〒700-0976 岡山市辰己20-110
 米子SS 〒683-0004 米子市上福原6-2-17
 福山SS 〒721-0973 福山市南蔵王町2-12-6
 徳島SS 〒770-0873 徳島市東沖洲1-1-17
 高松SS 〒761-8071 高松市伏石町183-1
 松山SS 〒791-8016 松山市久万ノ台634-1
 高知SS 〒780-0088 高知市北久保43-13

九州・沖縄地区

北九州SS 〒803-0801 北九州市小倉北区西港町3-4
 福岡SS 〒811-2207 粕屋郡志免町南風1-10-1
 鳥栖SS 〒841-0055 鳥栖市養父町473-2
 長崎SS 〒850-0025 長崎市今博多町20-1
 熊本SS 〒862-0911 熊本市健軍1-37-6
 大分SS 〒870-0921 大分市萩原4-16-21
 宮崎SS 〒880-0912 宮崎市大字赤江字飛江田701
 鹿児島SS 〒891-0115 鹿児島市東開町5-1-2
 那覇SS 〒901-0155 那覇市金城5-3-4

お客様ご相談窓口

故障かな？

SS06①A

じょうずな使いかた もっとやさしく、より快適に

健康……からだにやさしい運転を

屋外との温度差は6℃以内で
室内と屋外を出入りする時に、温度差が大きいと体調をくずしやすくなります。冷房時は屋外との温度差を6℃以内で。

風向調節をじょうずに
冷たい空気は下に、暖かい空気は上にたまります。風向は、冷房・ドライ時は水平に、暖房時は下向きにして、体に直接当たないようにしましょう。(P12・13ページ)

タイマー運転を有効に
冷風を長時間体にあてると、体調をくずす原因になります。おやすみ前、おめざめ時など、必要な時だけ運転しましょう。(P14・15ページ)

省エネ……ちょっとした工夫で節電を

窓にはカーテンを
カーテンやブラインドを利用すると、夏は直射日光をさえぎり、電気代は約5%お得です。冬は熱を逃がさないので節電につながります。

エアフィルターの掃除はこまめに
フィルターが汚れると、スムーズに風を送れなくなるため、電気代が約5~10%上がり、悪臭や故障の原因にもなります。1か月に一度はお掃除を。(P17ページ)

節電のポイントは2℃の差
設定しようと思う温度よりも暖房時は2℃低め、冷房時は2℃高めにするると約10~20%の電気代が節約できます。

愛情点検

長年ご使用になるエアコンの点検は定期的に！

このような症状はありませんか？

- 電源コードが異常に熱い。
- 電源コードが破れている。
- 安全装置(ヒューズ・ブレーカー・漏電しゃ断器)がたびたび作動する。
- 本体の運転/停止ボタンやリモコンの操作が不確実。
- その他の異常や故障がある。

故障や事故防止のため、ブレーカーを切ってから、必ずお買い上げの販売店に点検・修理をご相談ください。

※ルームエアコンの補修用性能部品の保有期間は製造打ち切り後9年です。

ダイキン工業株式会社
本社 〒530-8323 大阪市北区中崎西二丁目4番12号 梅田センタービル
東京支社 〒108-0075 東京都港区港南二丁目18番1号 JR品川イーストビル
下記ホームページよりお客様のご意見をお聞かせください。
アンケート開催場所 <https://www.cs.daikinaircon.com/>
この取扱説明書はエコマーク認定の再生紙を使用しています。

お客様メモ

ご購入店名 _____

TEL _____

据付年月日 _____ 年 _____ 月 _____ 日

3P145383-11D M04B097C (0610) HT