

DAIKIN

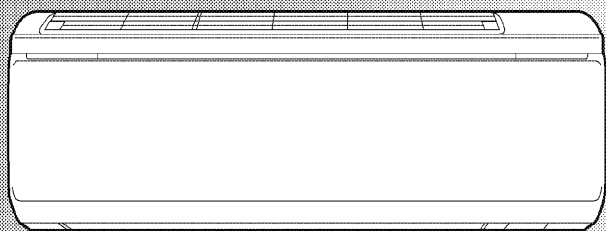

ダイキンエアコン

取扱説明書



機種名(総称名)

エス ジェーティーアールエイチエス

S22JTRHS-W (C)

- S25JTRHS-W (C) S40JTRHP-W (C) S40JTRHV-W (C)
- S28JTRHS-W (C) S50JTRHP-W (C) S50JTRHV-W (C)
- S36JTRHS-W (C) S63JTRHP-W (C) S63JTRHV-W (C)
- S71JTRHP-W (C) S71JTRHV-W (C)

「人」と「空気」の間に、
いつもダイキン



上手に使って上手に節電

- このたびはダイキンルームエアコンをお買い上げいただき、まことにありがとうございます。
- この取扱説明書には、使用上の注意事項を記載しております。正しくお使いいただくために、ご使用前に必ずお読みください。
- お読みになった後はいつでもご覧になれるよう、お手元に保管してください。
- 保証書は必ずお買い上げ日、販売店名などの記入を確かめてからお受取りのうえ、大切に保管してください。

ご感想 アンケートにぜひご協力ください。

今後のよりよい商品開発のため WEB 上でアンケートを実施しています。

ダイキンエアコンホームページ <https://www.cs.daikinaircon.com/>

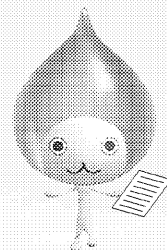

1台のエアコンで

『健康空気の4要素』をコントロール！

～ずっと「キレイ」で「便利」に使える～

温度

室内温度をコントロールし、
さわやかな暮らしをサポートします。

しつど

夏はさらさら、冬はしっとり。
快適にしつどコントロール。

空気清浄

カビやウイルスなども強力除去。
お部屋の空気を清潔に保ちます。

気流

風の流れをコントロールし、
風が直接体にあたりにくくします。



清潔

- セルフウォッシュ・除菌・防カビ熱交換器
- 内部クリーン機能

簡単・便利

- 快適エコ運転
ボタン一つで、快適かつ省エネな運転をします。



もくじ

ご使用になる前に

	ページ
■安全上のご注意	4
■各部のなまえと働き	8
■運転前の準備	12

使ってみよう

■運転のしかた	14
■快適工コ運転	15
室内温度、屋外温度に応じた最適な運転を行いたいとき	
■冷房・除湿冷房・除湿運転	16
お部屋の温度・しつどを下げたいとき	
■暖房・加湿暖房・加湿運転	18
お部屋の温度・しつどを上げたいとき	
■風量・風向調節	20
■お知らせ	21
お部屋の状況や消費電力などを確認したいとき	
■切タイマー	24
運転を停止するまでの時間を設定したいとき	
■設定確認	25
現在の風量、風向設定、タイマー設定などを確認したいとき	

もっと快適にするために

■メニュー操作のしかた	26
■風ないス運転	28
風が直接体にあたりにくくしたいとき	
■ゆらぎ運転	29
そよ風のような心地よい風にしたいとき	
■パワフル運転	30
すばやく快適な室内温度にしたいとき	
■美肌運転	31
お肌にやさしい環境にしたいとき	
■快眠運転	32
快適に眠りたいとき	

便利な機能

■換気・空清運転	34
お部屋の空気をきれいにしたいとき	
■換気連動設定・連続(24時間)換気	35
■タイマー設定	36
運転を開始/停止する時刻を設定したいとき	

■カビショック運転	38
お部屋のカビの発生を抑えたいとき	
■はや干し運転	39
室内で洗濯物を干したいとき	
■るすばん換気運転	40
留守中のお部屋を換気したいとき	
■けつろ防止運転	41
窓や壁に結露ができるのを抑えたいとき	
■内部クリーン運転	42
エアコン内部のカビやニオイの発生を抑えたいとき	
■自動内部クリーン	43
■チャイルドロック	44
お子様が誤って操作するのを防ぎたいとき	

設定を変更するには

■エコ自動設定・除湿自動切換	45
■ドライキープ	46
■消費電力表示・マルチモニター表示	47
■音量・ナビ設定	48
■コントラスト	49

快適に使い続けるために

■お手入れのしかた	
●お手入れ早見表	50
●おそうじサインリセット	51
●前面・上面パネル	52
●フィルター部	54
●交換のしかた、点検、 長期間使わないとき	56

こんなときは

■故障かな?	57
■仕様	61
■保証とアフターサービス	64
■お客様ご相談窓口	65
■用語集(さくいん)	66
■じょうずな使いかた	裏表紙

ご使用になる前に

使ってみよう

もっと快適にするために

便利な機能



設定を変更するには

快適に使い続けるために







こんなときは

安全上のご注意

- ご使用前に、この「安全上のご注意」をよくお読みのうえ、正しくお使いください。
- ここに示した注意事項は、下記の2種類に分類しています。いずれも安全に関する重要な内容を記載していますので、必ず守ってください。

 警告	誤った取扱いにより、死亡や重傷などの重大な結果に結び付く可能性が大きいもの。	 注意	誤った取扱いにより、傷害を負う可能性、または物的損害の可能性のあるもの。 状況によっては重大な結果に結び付く可能性があるもの。
--	--	--	--

■本文中に使われる“絵表示”の意味は次の通りです。

	禁止		指示を守る		アース線接続
	電源プラグを抜く		ぬれ手禁止		水ぬれ禁止

■お読みになった後は、お使いになる方がいつでもご覧になれるところに必ず保管してください。

警告

禁止

電源プラグの抜き差しで運転や停止をしない

*電源プラグが有る機種の場合
感電や火災の原因になります。



禁止

電源コードは、途中で接続したり、延長コードの使用・タコ足配線をしてはならない

感電や発熱・火災の原因になります。



禁止

電源コードを、破損させたり、加工したり、傷んだまま、束ねたままでの使用はしない

重いものを載せたり、加熱したり、引っばったりすると破損して感電・火災の原因になります。



禁止

長時間冷(温)風を体に直接あてない、冷やし過ぎ(暖め過ぎ)ない

体調悪化・健康障害の原因になります。



禁止

吸込口や吹出口に指や棒などを入れない

ファンが高速で回転しており、けがの原因になります。



禁止

エアコンの修理や移動・再設置は、自分でしない

不備があると感電・火災などの原因になります。
お買い上げの販売店またはダイキンお客様相談窓口にご相談ください。



禁止

分解や改造をしない

水もれや感電・火災の原因になります。

禁止

調理用油や機械油など油成分が浮遊している場所では使用しない

ひび割れ・感電・引火の原因になります。

警告



調理室など油煙の多いところ、または可燃性ガス・腐食性ガスや金属製のホコリのある場所では使用しない
火災や故障の原因になります。



可燃性のもの（ヘアスプレーや殺虫剤など）は本体の近くで使用しない
ベンジン・シンナーで本体をふかない
ひび割れ・感電・引火の原因になります。



電源プラグは、ホコリが付着していないか確認し、がたつきのないように確実に差し込む

指示を守る

*電源プラグが有る機種の場合
感電や火災の原因になります。

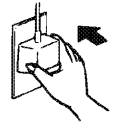

異常時（こげ臭いなど）は、運転を停止して電源プラグを抜くか、ブレーカーを切る

指示を守る



異常のまま運転を続けると故障や感電・火災などの原因になります。
お買い上げの販売店またはダイキンお客様相談窓口にご相談ください。

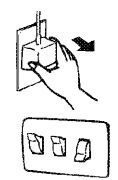

エアコンが冷えない（暖まらない）場合は、冷媒のもれが原因のひとつとして考えられますので、お買い上げの販売店、または専門業者にご相談ください
冷媒の追加を伴う修理の場合は、修理の内容をサービスマンに確認してください

指示を守る

エアコンに使用されている冷媒は安全です。
冷媒は通常もれることはありませんが、万一、冷媒が室内にもれ、ファンヒーター、ストーブ、コンロなどの火気に触れると有害な生成物が発生するおそれがあります。

据付けについて

警告



据付けは、自分でしない

指示を守る

据付けは、販売店または専門業者に。不備があると水もれや感電・火災などの原因になります。お買い上げの販売店または専門業者に依頼してください。



設置場所によっては、漏電しゃ断器を取り付ける

指示を守る

取り付けられていないと感電や火災の原因になることがあります。



電源は必ずエアコン専用の電源を使用する

指示を守る

専用以外の電源を使用すると発熱・火災・故障の原因になります。



アースを取り付ける

アース線接続

不完全な場合は、感電や火災の原因になることがあります。アース線は、ガス管、水道管、避雷針、電話のアース線に接続しないでください。

安全上のご注意

⚠ 注意

特しゅ用途には使用しない



禁止

精密機器・食品・美術品などの保存、
動植物の飼育や栽培など、
特しゅ用途に使用すると、
対象物の性能・品質・寿命に
悪影響を及ぼすことがあります。

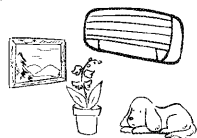

電源プラグを抜くときは、電源コードを 引っばって抜かない



禁止

*電源プラグが有る機種の場合
電源コードを引っばると、コードの
一部が断線などで、発熱・発火の
原因になることがあります。

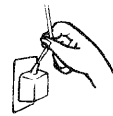

長期使用で傷んだままの据付台などを 使用しない



禁止

傷んだ状態で放置するとユニットの
落下につながり、けがなどの原因に
なることがあります。

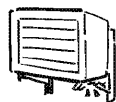

室外ユニットの上に乗ったり、 ものを載せたりしない



禁止

落下・転倒などによりけがの原因に
なることがあります。



室内外ユニットの真下や近くに ぬれて困るものは置かない



禁止

室内ユニット…運転条件によっては露が付き、滴下
する場合があります。
室外ユニット…暖房時はドレン水が出ます。
また、冷房時は配管
接続部から露が滴下
する場合があります。

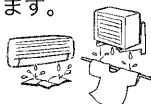

エアコンの風が直接あたるところや、 室内ユニットの真下に燃焼器具を 置かない



禁止

不完全燃焼や熱による変形の
原因になることがあります。

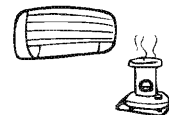

動植物に直接風をあてない



禁止

動植物に悪影響を及ぼす原因に
なることがあります。

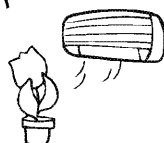

吹出口の1m以内にスプレー缶などを 置かない



禁止

室内・外ユニットからの温風に
よりスプレー缶などが爆発する
おそれがあります。

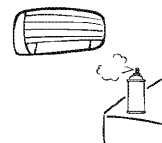

吸込口や吹出口をふさがない



禁止

能力低下や故障の原因に
なることがあります。



幼児に本体やリモコンで遊ばせない



禁止

誤った操作による体調悪化や健康障害の原因に
なります。

室内外ユニットの吸込口や アルミフィンに触らない



禁止

けがの原因になることがあります。

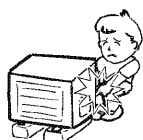

エアコンの操作やお手入れの ときは不安定な台に乗らない



禁止

転倒などけがの原因になることが
あります。

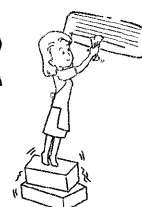

⚠ 注意



ユニットの上に、花瓶などの水のいった容器を置かない

指示を守る

漏電によって感電や発火の原因になることがあります。

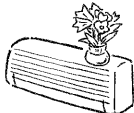

ときどき換気を行う

指示を守る

特に燃焼器具と一緒に使用するときには、ご注意ください。換気が不十分な場合は、酸素不足の原因になることがあります。

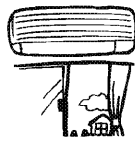

掃除のときは必ず運転を停止し、電源プラグを抜くか、ブレーカーを切る

指示を守る

ファンが高速で回転しており、けがの原因になることがあります。



長期間使用しないときは、電源プラグを抜く

指示を守る

*電源プラグが有る機種の場合



ホコリがたまって発熱・発火の原因になることがあります。

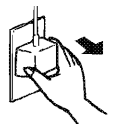

室内ユニット内部の洗浄はお客様自身で行わず、必ずお買い上げの販売店またはダイキンお客様ご相談窓口にご相談する

指示を守る

誤った洗浄剤の選定・使用方法で洗浄を行うと、樹脂部分が破損したり水もれなどの原因になることがあります。また、洗浄剤が電気部品やモーターにかかると故障や発煙、発火の原因になることがあります。



室外ユニットの周辺に、物を置かない、落ち葉がたまらないようにする

指示を守る

落ち葉などがあると、小動物が侵入して、内部の電気部品に触れると、故障や発煙・発火の原因になることがあります。

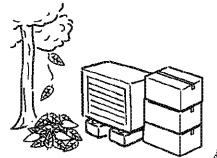

ぬれた手で操作しない

ぬれ手禁止

感電の原因になることがあります。



エアコンを水洗いしない

水ぬれ禁止

漏電によって感電や発火の原因になることがあります。

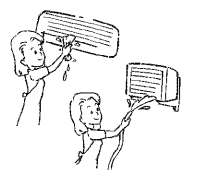

据付けについて

⚠ 注意



可燃性ガスのもれるおそれのある場所へは設置しない

指示を守る

万一、ガスがもれて、ユニットの周囲にたまると、発火の原因になります。

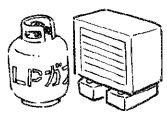

ドレンホースは、確実に排水するように配管する

指示を守る

不確実な場合は屋内に浸水し、家財などをぬらす原因になることがあります。

各部のなまえと働き

室内ユニット

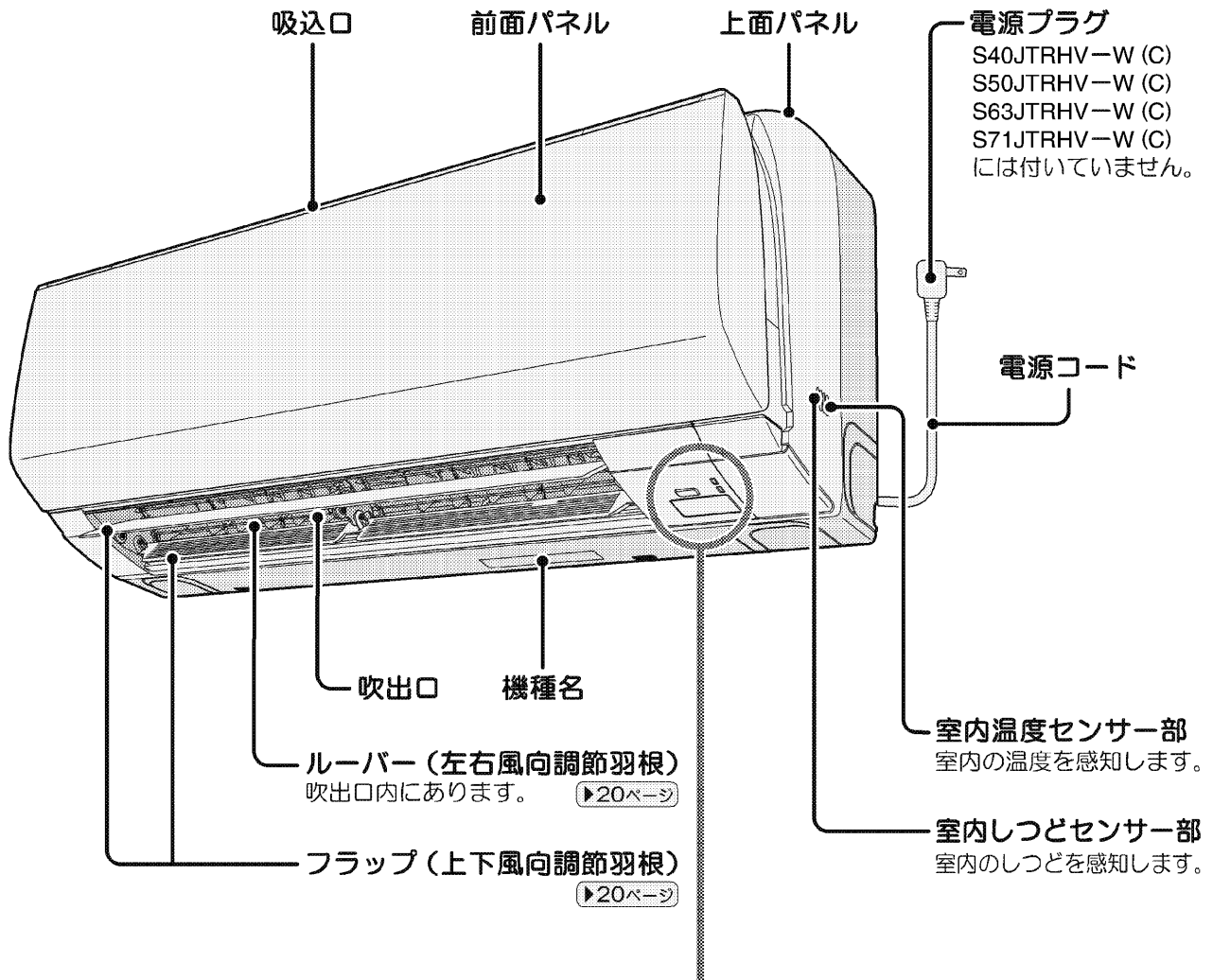

本体表示部

運転/停止ボタン

押すと運転を開始し、もう一度押すと停止します。運転モードは「快適エコ自動」風量は「自動」に設定されます。▶15ページ

送受信部

- リモコンからの信号を受けたり、リモコンへ信号を送ります。
- 信号を受けると、受信音と同時にマルチモニターランプが点滅し受信を確認できます。
 - ・ 運転開始…ピッピッ♪
 - ・ 設定変更…ピッ♪
 - ・ 運転停止…ピー♪

MULTI-MONITOR

タイマー

タイマーランプ(橙)

▶24, 36, 37ページ

ON/OFF

内部
クリーン

内部クリーンランプ(緑)

▶42ページ

マルチモニターランプ (運転ランプ)

- 運転モードによってランプの色が変わります。
 - 暖房……赤色
 - 冷房……青色
 - 加湿・加湿暖房・美肌暖房… 橙色
 - 除湿・除湿冷房・美肌冷房… 緑色
 - 換気・空清……白色
- エアコンと換気を同時に運転しているときは、ランプの色が変わります。冷房、暖房などの運転時、最初の2秒間のみ白色が点灯します。

前面パネルをあけたとき

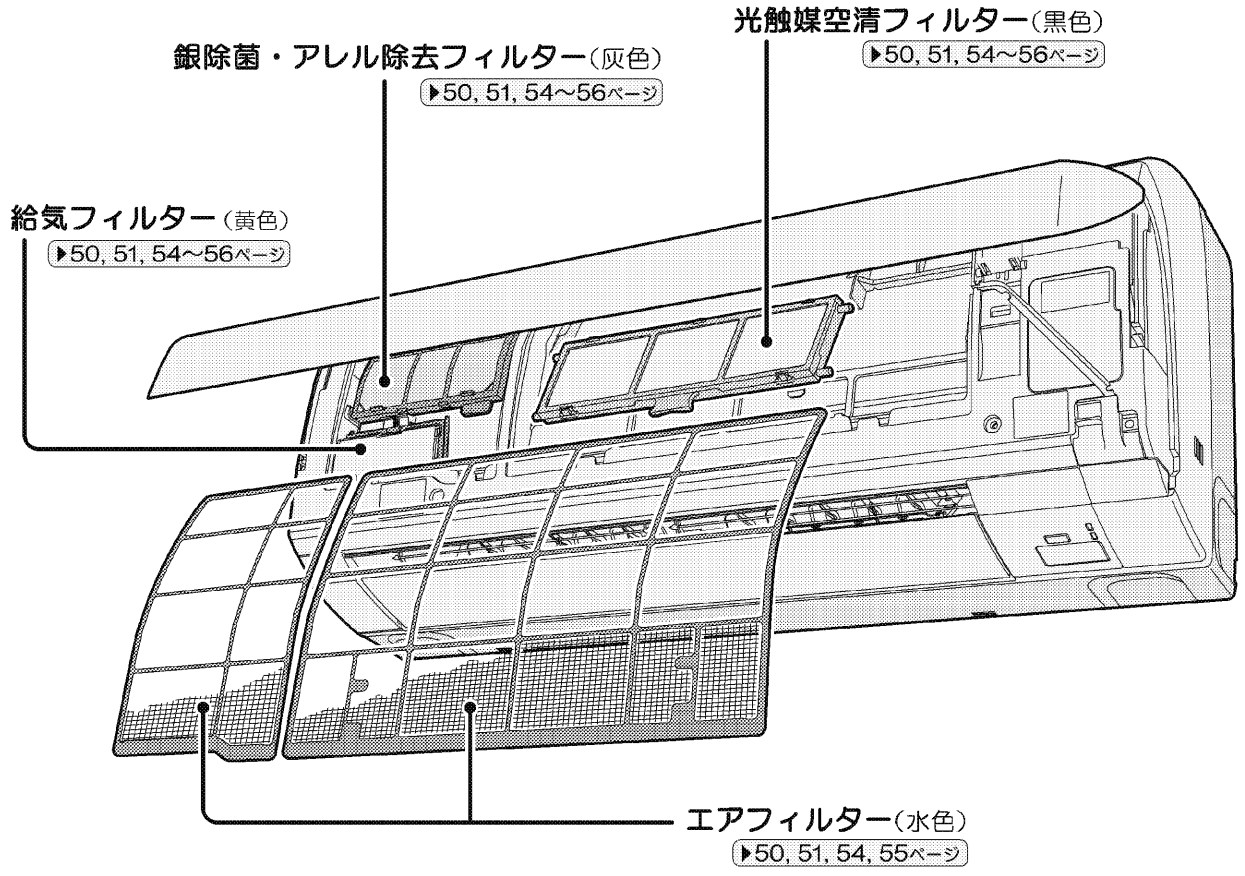

室外ユニット

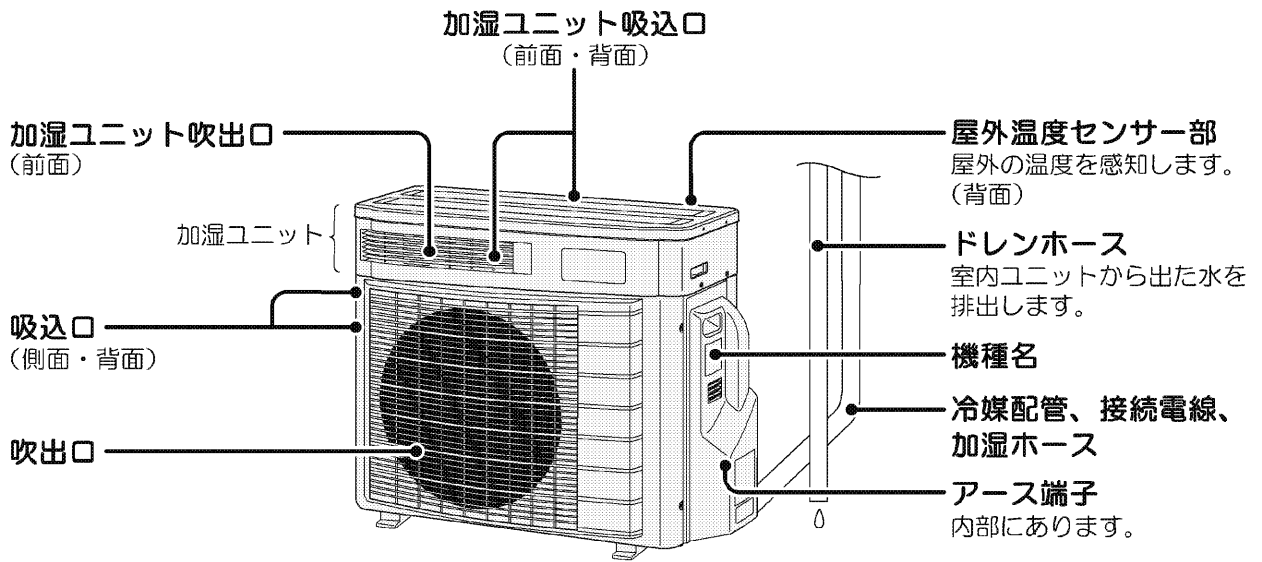

各部のなまえと働き

リモコン

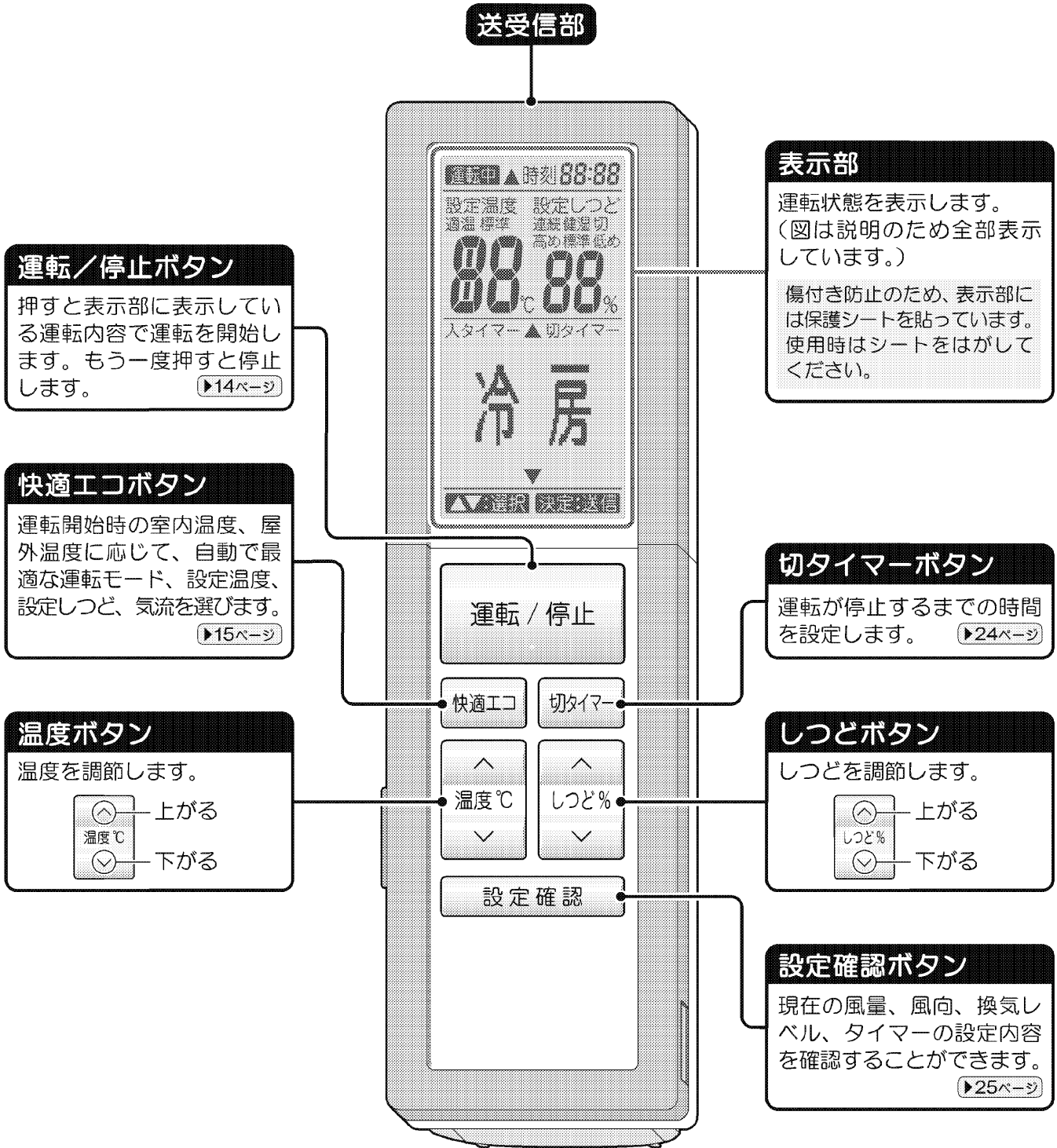

ふたをあけたとき

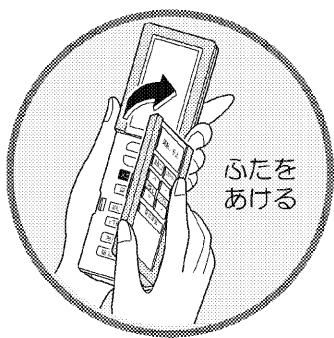

画面表示	内 容
▲	メニューが上にもあります。
反転表示	そのメニューが選択されていることを表します。
▼	メニューが下にもあります。
▲▼	▲▼ でメニューや設定が選択できることを表します。
決定	決定 を押すとリモコンから信号が送信されます。

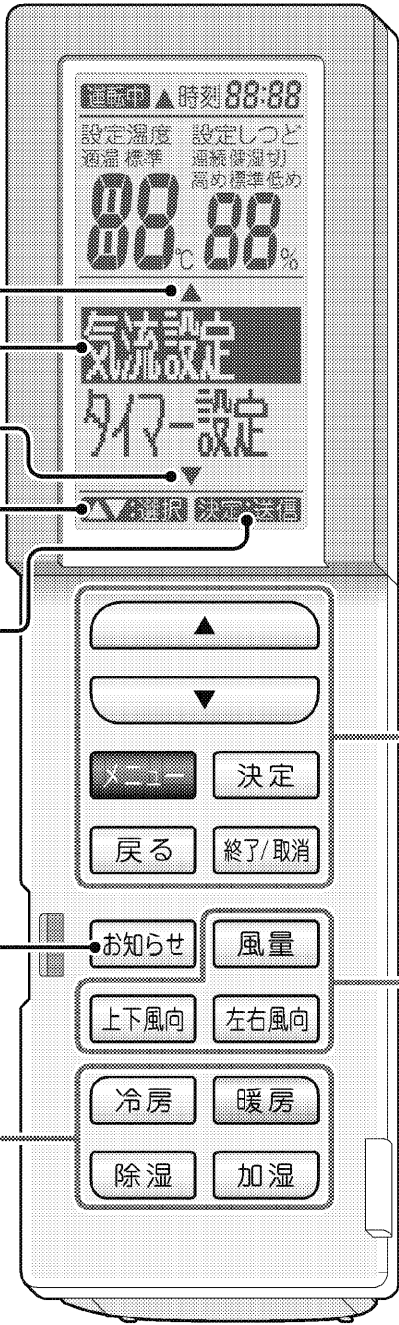

メニュー操作ボタン
▶26ページ

▲

▼

メニュー画面で項目を選択します。

メニュー

メニュー画面を表示します。

決定

メニュー画面で操作を決定します。

戻る

メニュー画面で一つ前の画面にもどります。

終了/取消

メニュー画面を終了します。また、タイマー設定を取り消します。

お知らせボタン

室内の状況をお知らせし、最適な運転を提案します。温度・しつど・消費電力などの情報もお知らせします。
▶21, 22ページ

ダイレクト運転ボタン

冷房・暖房・除湿・加湿それぞれの運転モードに切り換えます。▶16~19ページ

風量・上下風向・左右風向ボタン

風量・風向を調節します。
▶20ページ

運転前の準備

リモコン

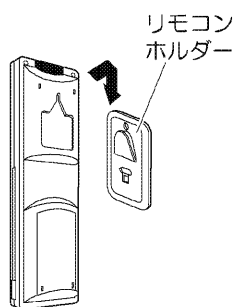
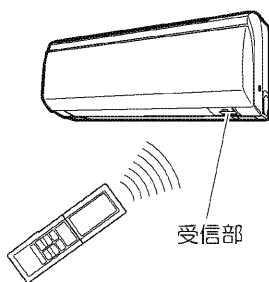
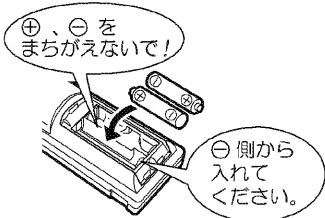
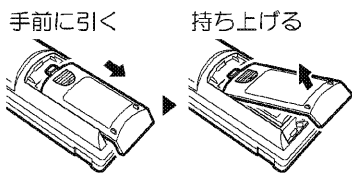

■電池を入れる

- 1 ふたの マークを指で軽く押さえ、手前に引いて、持ち上げる。
- 2 単3形アルカリ乾電池を2本入れる。
- 3 ふたをもとどり閉める。
●表示部の時刻が点滅しますので、現在時刻を合わせてください。▶13ページ

■使いかた

- 送受信部を室内ユニットの受信部に向けてください。カーテンなど信号をさえぎるものがあると作動しないことがあります。
- 送信できる距離は約7mです。

■壁などに取り付ける場合

- 1 信号が受信される場所を選ぶ。
- 2 リモコンホルダーを付属のネジで、壁・柱などに取り付ける。
- 3 リモコンの背面の穴をリモコンホルダーの凸部に引っかける。

付属品

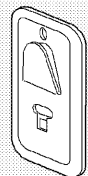

リモコンホルダー



リモコンホルダー
取付ネジ(黒色・2本)

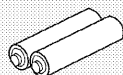

単3乾電池(2本)

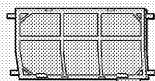

銀除菌・アレル除去
フィルター(灰色)

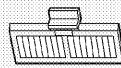

給気フィルター
(黄色)

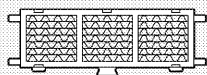
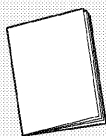

取扱説明書
光触媒空清フィルター
(黒色)

電池について

- 電池を廃棄するときは、端子をテープなどで巻き付けて絶縁してください。他の金属や電池と混じると発熱・破裂・発火の原因となります。
- 電池は、お近くの電器店、時計店、カメラ店などにある電池回収箱に入れてください。
- 交換のめやすは約1年ですが、リモコンの表示部が薄くなり受信されにくくなりましたら、2本同時に新しい単3形アルカリ乾電池と交換してください。
- 乾電池の「使用推奨期限」に近いものは、交換時期が早くなる場合があります。
- 液もれや破裂による故障やけがを避けるため、長期間ご使用にならない場合は、乾電池を取り出してください。
- 付属の乾電池は、最初にお使いいただくために用意しているもので、1年に満たないうちに消耗することがあります。

リモコンについて

- 落としたり水が入らないようにしてください。(液晶部が破損することがあります。)
- 電子式点灯方式の蛍光灯(インバーター蛍光灯など)があるお部屋では、信号を受け付けにくい場合があります。このようなときには、販売店にご相談ください。
- リモコンで他の電気機器が作動する場合は、電気機器を離すか、販売店にご相談ください。
- 送受信部に直射日光が当たると作動しにくくなる場合があります。

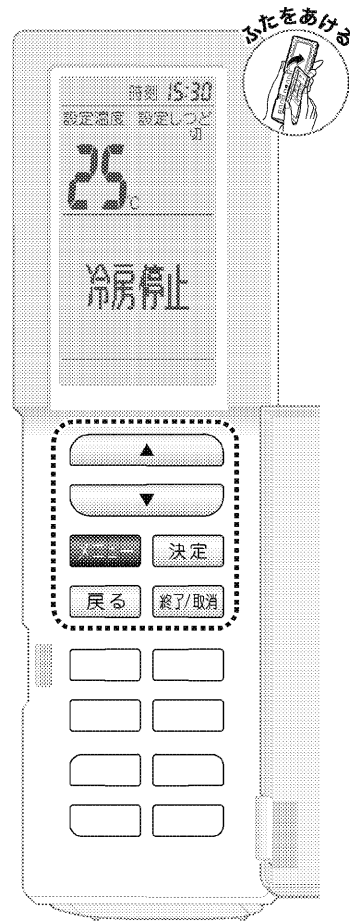

■ 現在時刻を合わせる

タイマー設定・快眠運転・パワフル運転・
 へや干し運転・るすばん換気運転・
 けつろ防止運転中は時計合せできません。

- 1 **メニュー** を押す。
- 2 **↑** / **↓** で **時計合せ** を選択し、
決定 を押す。
- 3 **↑** / **↓** で現在の時刻を表示させ、
決定 を押す。
- 4 **終了/取消** を押す。

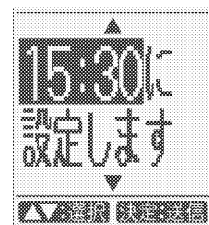
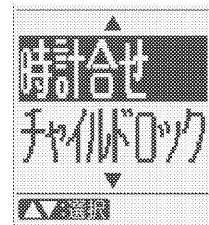

●時計合せをしていない(時刻0:00が点滅している)ときは、タイマー設定、快眠運転、パワフル運転が使えません。

■ 室内ユニット

■ 銀除菌・アレル除去フィルター、光触媒空清フィルターと給気フィルターを取り付ける [▶54, 55ページ](#)

■ 電源プラグをコンセントに差し込む
 電源プラグの付いていない機種はブレーカーを入れる

●電源プラグをコンセントに差し込む、またはブレーカーを入れると、前面パネルとフラップ(上下風向調節羽根)が一度開き、また閉じます。(故障ではありません。)

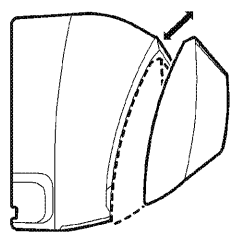

⚠ 注意

●運転中(パネルが開いた状態および開閉動作中)は、パネルに手を触れないでください。

お知らせ

■ じょうずな使いかたについて

●冷やし過ぎや暖め過ぎにご注意ください。適度な室内温度設定は節電につながります。

<おすすめ設定温度>
 冷房時・26℃～28℃
 暖房時・20℃～22℃

- 窓にはブラインドやカーテンを使用すると、直射日光やすきま風を防ぎ、冷房・暖房効果を高めます。
- エアフィルターの目づまりは、冷房・暖房効果を低下させ、電気のむだ使いとなります。定期的にお手入れをしてください。

■ 知っておいてください

- エアコンは運転しないときでも、電力を消費します。
▶61ページ
- シーズンオフなど、長期間使用しないときは電源プラグを抜くかブレーカーを切ってください。
- 屋外温度が-15℃以下のときは、運転開始の1時間以上前に電源プラグをコンセントに差し込む、またはブレーカーを入れてください。(圧縮機を暖めます。)

■ 運転条件

●下表の条件以外で運転を続けると、安全装置が働き、運転が停止する場合があります。また、冷房・除湿運転の場合は室内ユニットに露が付き、滴下する場合があります。

冷房	
屋外温度	21℃～43℃
室内温度	21℃～32℃
室内しつど	80%以下
暖房	
屋外温度	-20℃～24℃
室内温度	27℃以下
室内しつど	70%以下
加湿	
屋外温度	-10℃～24℃
室内温度	12℃以上
室内しつど	70%以下
除湿	
屋外温度	10℃～42℃
室内温度	18℃～30℃
室内しつど	80%以下

運転のしかた

リモコンに表示されている運転内容で運転を開始します。

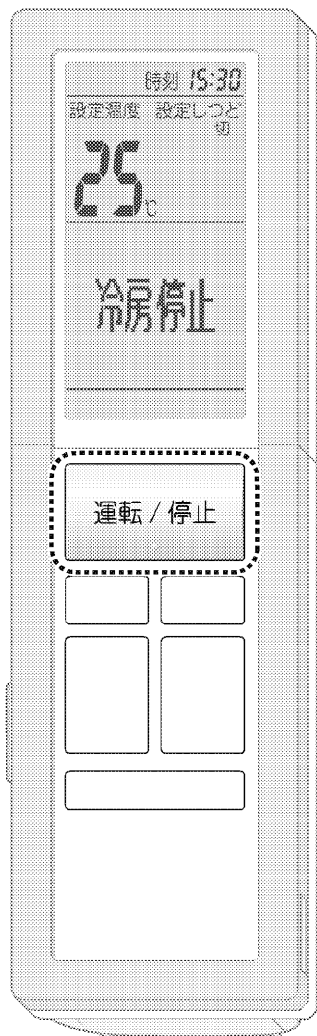

1

運転/停止 を押す。

- 本体の運転ランプが点灯します。

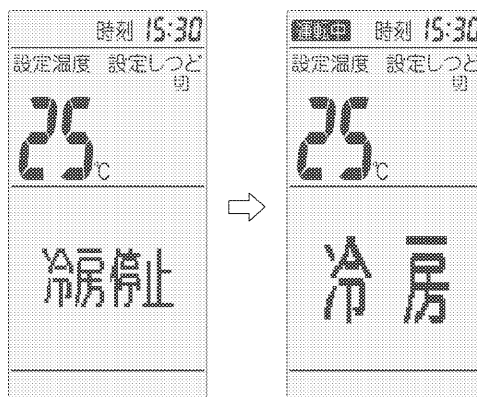

- リモコンに電池を入れたときは、冷房停止、25°Cが表示されます。
- 運転モードは以下のページで変更できます。

ダイレクト運転 (冷房・除湿・暖房・加湿)	▶16~19ページ
快適エコ運転	▶15ページ
メニュー 美肌運転	▶31ページ
メニュー 換気・空清運転	▶34ページ

停止したいとき

もう一度 **運転/停止** を押す。

- 本体の運転ランプが消灯します。



【本体の運転ランプ】

冷房……………青色
 除湿冷房・除湿・美肌冷房…緑色
 暖房……………赤色
 加湿暖房・加湿・美肌暖房…橙色
 換気・空清……………白色
 快適エコ…エアコンが選んだ
 運転モードの色

▶15ページ

- 運転内容は記憶されています。
 次回 **運転/停止** を押すと
 前回と同じ内容で運転します。

快適エコ運転

ボタン一つで快適で省エネな運転が自動でできます。

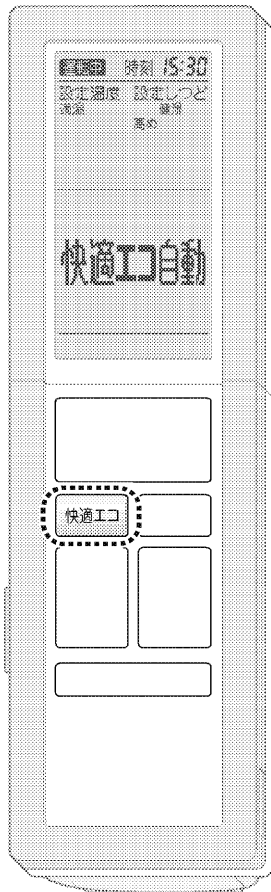

快適エコ運転の温度・しつど表示

(表示例)

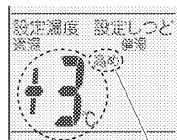

健康より5%高め
のしつどを表示
します。
(快適エコ自動運転時のみ)

健康より約3°C高め
の温度を表示
します。

快適エコ運転

快適エコ を押す。

- 本体の運転ランプが点灯します。
- 押すごとに下記の順に切り換わります。

→ 快適エコ自動 → もっとエコ自動 → 変更前の運転モード

	運転モード	運転ランプ
快適エコ自動運転時	加湿暖房	橙色
	除湿	緑色
もっとエコ自動運転時	除湿冷房	青色
	暖房	赤色
	冷房	青色

■風量・風向を変えたいとき ▶20ページ

- 上下の風向はエアコンが自動で設定します。
エコ自動設定「風向自動」の場合
- 冷房・除湿冷房が選択されている場合
▶ゆらぎ運転になります。▶29ページ
- 暖房・加湿暖房・除湿が選択されている場合
▶風ないス運転になります。▶28ページ

お好みに合わないときは、メニューの機能設定でエコ自動設定を「風向手動」に設定してから風向を設定してください。▶45ページ

■温度・しつどを変えたいとき

快適エコ	
温度°C	適温-5°C ~ 適温 ~ 適温+5°C
しつど%	快適エコ自動 健康低め・健康・健康高めから選べます。
	もっとエコ自動 しつど設定できません。

適温……室内・屋外温度から決定した温度
健康……運転モード、設定温度から決定したしつど
健康高め……健康より5%高めのしつど
健康低め……健康より5%低めのしつど

快適エコ運転について

- **快適エコ** を押すと、本体の運転ランプが点灯し、エアコンが選んだ運転モードに応じて色が変わります。
- 快適エコ運転は、運転開始時の室内温度、屋外温度に応じて、自動で運転モード、設定温度、しつど、気流設定を選びます。
 <快適エコ自動運転>
 快適性と省エネ性を両立させた制御を行います。
- <もっとエコ自動運転>
 快適エコ自動運転よりも省エネ性を優先させた室内温度の制御を行います。しつど制御は行いません。
- お好みに合わないときは温度ボタン、しつどボタンで微調節して頂くか、ダイレクトボタンで運転モードを変えてください。

▶16~19ページ

- 快適エコ以外の運転中に、**快適エコ** を押した場合(例: 除湿運転中) 現在運転中の色からスタートして、運転ランプの色が一周 除湿(緑)→橙→赤→青に点滅後、エアコンが選んだ運転モードの色が点灯します。
- 快適エコ運転が選択した設定温度・しつどは **設定確認** で確認できます。▶25ページ
- メニューの機能設定でエコ自動設定が「風向自動」に設定されているとき、上下風向を設定することはできません。また、メニューからゆらぎ運転や風ないス運転を設定したり、解除したりすることはできません。

使ってみよう

■停止したいとき ■再び運転したいとき

運転/停止 を押す。

- 本体の運転ランプが消灯します。

運転/停止 を押す。

- 前回の運転内容を記憶しています。
(リモコンの電池を交換するまで、記憶内容は消えません。)

冷房・除湿冷房・除湿運転

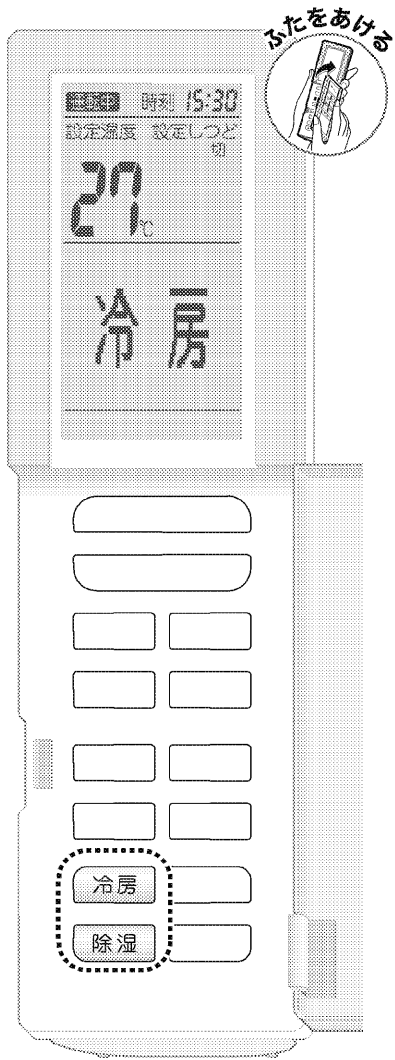

ふたをあける

冷房

お部屋の温度を下げたいとき

冷房 を押す。

【本体の運転ランプ】青色が点灯

時刻 15:30

設定温度 設定しつど 切

27℃

冷房

冷房運転中にしつどを下げたいとき

しつど%
↓

でしつどを下げる。

●除湿冷房運転に切り換わります。

除湿冷房

【本体の運転ランプ】緑色が点灯

- お部屋の温度としつどを下げます。
- 除湿冷房運転中に温度を優先的に下げたい場合は、冷房運転に切り換えることをおすすめします。

時刻 15:30

設定温度 設定しつど

27.50℃

除湿冷房

〈ふたを閉じる〉

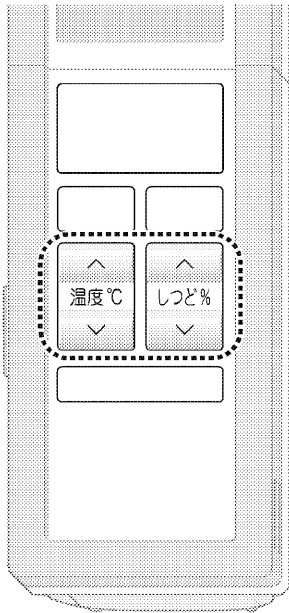

■風量・風向を変えたいとき ▶20ページ

- 除湿冷房運転の場合は風量設定は「自動」になります。風量変更はできません。

■温度・しつどを変えたいとき

	冷房	除湿冷房	
↑ 温度℃ ↓		18℃～32℃の範囲で設定できます。 (おすすめ設定温度は26℃～28℃です。)	
↑ しつど% ↓	しつどを下げる と除湿冷房運 転に切り換 わります。	除湿自動切 換「入」の とき ▶17ページ	連続・50・55・60%・切から選べます。 切にすると冷房運転に切り換わります。
		除湿自動切 換「切」の とき	連続・健湿低め・健湿・健湿高め・切 から選べます。 切にすると冷房運転に切り換わります。

- 健湿………運転モード、設定温度から決定したしつど (表示例)
- 健湿高め…健湿より5%高めのしつど
- 健湿低め…健湿より5%低めのしつど
- 連続………除湿を続けます。

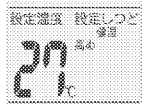

除湿

時刻 15:30

設定温度 標準 設定しつど

お部屋のしつどを下げたいとき

除湿

 を押す。

【本体の運転ランプ】緑色が点灯

50%

除湿

■風向を変えたいとき ▶20ページ

- 風量設定は「自動」になります。風量変更はできません。

■温度・しつどを変えたいとき

除湿	
<div style="border: 1px solid black; padding: 2px; width: 20px; margin: 0 auto;"> ^ 温度℃ v </div>	S71JTRHP(V)-W(C) 標準-3℃ ~ 標準
<div style="border: 1px solid black; padding: 2px; width: 20px; margin: 0 auto;"> ^ しつど% v </div>	その他の機種 標準-3℃ ~ 標準 ~ 標準+1℃
連続・50・55・60%から選べます。	

標準……除湿運転開始時の室内温度です。 (表示例)

お好みに合わせて上記範囲で微調節できます。

連続……除湿を続けます。



除湿運転について

梅雨や夏の夜間など除湿冷房では肌寒い場合、除湿した冷たい空気に暖かい空気を混ぜ合わせて、程よい空気をお部屋に送ります。

- 補助的に空気を暖めることで、室内温度の低下を抑えながら湿気を取り除きます。(室内温度 18℃以上で、屋外温度 10℃以上の場合)
- 冷房・除湿冷房運転から、除湿運転に変更した場合、一時的にしつどが上がる場合があります。
- 室内温度 18℃未満では、暖房運転にて室内温度を上昇させる場合があります。屋外温度 10℃未満では、冷暖運転をくり返して除湿運転を行います。

除湿冷房運転について

- 通常の冷房運転より湿気を多く取り除きます。設定温度に到達すると運転を停止するため、設定しつどに到達しない場合があります。しつどを下げるために、室内温度より少し低めの温度設定をおすすめします。

除湿・除湿冷房運転について

- お部屋の条件、在室人数、屋外温度によっては、設定しつどにならない場合があります。

お知らせ

「風量自動」に設定してから、除湿・除湿冷房・冷房運転を開始すると、室内ユニットの中にもったイヤなニオイを抑えてから風を送り出すニオイないス機能が働きます。

除湿自動切換について

- メニューの機能設定で除湿自動切換「入」にしておくと、除湿運転と除湿冷房運転を自動的に切り換え、お部屋の温度としつどを調節します。初期設定は「入」になっています。▶45ページ
- 除湿冷房運転に切り変わった場合は、除湿運転に比べ吹き出し温度は下がります。
- 除湿冷房運転から除湿運転に切り換わる際にニオイが発生する場合があります。
- 屋外温度が 10℃以下で室内しつどが高いときは、自動的に給気を行い、室内のしつどを下げます。

■停止したいとき

運転 / 停止

 を押す。

- 本体の運転ランプが消灯します。

■再び運転したいとき

運転 / 停止

 を押す。

- 前回の運転内容を記憶しています。(リモコンの電池を交換するまで、記憶内容は消えません。)

暖房・加湿暖房・加湿運転

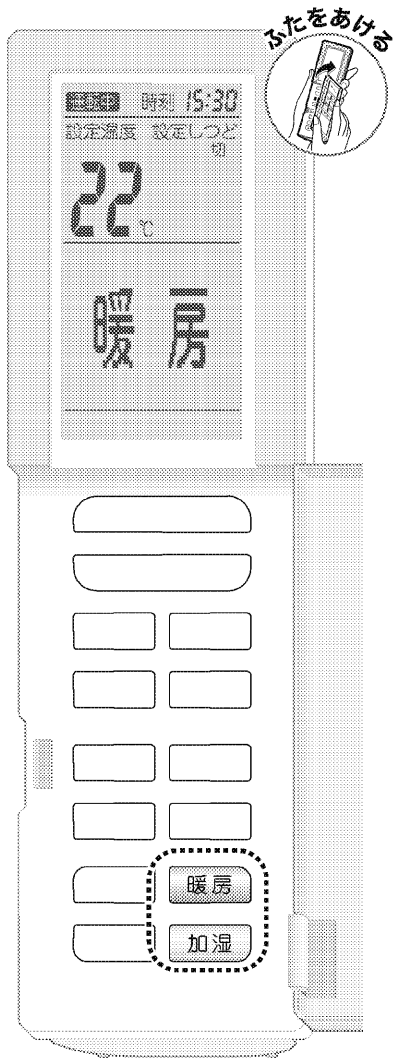

〈ふたを閉じる〉

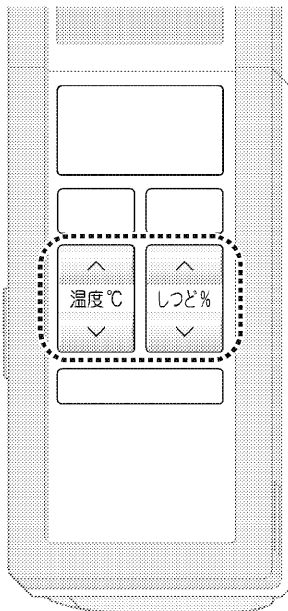

暖房

お部屋の温度を上げたいとき

暖房 を押す。

【本体の運転ランプ】赤色が点灯

時刻 15:30
設定温度 設定しつど 切
22℃
暖房

暖房運転中にしつどを上げたいとき

しつど% でしつどを上げる。

●加湿暖房運転に切り換わります。

加湿暖房

【本体の運転ランプ】橙色が点灯

●お部屋の温度としつどを上げます。

時刻 15:30
設定温度 設定しつど
22.50℃
加湿暖房

■ 風量・風向を変えたいとき ▶20ページ

■ 温度・しつどを変えたいとき

	暖房	加湿暖房
温度℃	14℃～30℃の範囲で設定できます。 〈おすすめの設定温度は20℃～22℃です。〉	
しつど%	しつどを上げると加湿暖房運転に切り換わります。	切・40・45・50%・連続から選べます。 切にすると暖房運転に切り換わります。

連続………加湿を続けます。

加湿

お部屋のしつどを上げたいとき

加湿

 を押す。

【本体の運転ランプ】橙色が点灯

時刻 15:30
設定しつど

50%

加湿

加湿運転中に温度を上げたいとき

^
温度℃
v

で温度を上げる。

●加湿暖房運転に切り換わります。

加湿暖房

【本体の運転ランプ】橙色が点灯

●お部屋の温度としつどを上げます。

時刻 15:30
設定温度 設定しつど

22.50

加湿暖房

■風量・風向を変えたいとき ▶20ページ

■温度・しつどを変えたいとき

^
温度℃
v

温度を変えると
加湿暖房運転に
切り換わります。

^
しつど%
v

40・45・50%・連続から
選べます。

連続……………加湿を続けます。

■停止したいとき

運転/停止

 を押す。

●本体の運転ランプが
消灯します。

■再び運転したいとき

運転/停止

 を押す。

●前回の運転内容を記憶しています。
(リモコンの電池を交換するまで、
記憶内容は消えません。)

加湿運転について

室外ユニットに内蔵した加湿ユニットで外気の水分を取り込みます。給水する必要がないため、清潔なうるおい空気をお届けできます。

- お部屋のしつどだけをお好みの設定に合わせて調節できます。
- 室内温度が低くなると加湿を続けるために弱暖房することがあります。

暖房運転について

●屋外温度が下がるにつれ暖房能力が低下します。暖まり不足の場合は他の暖房器具の併用をおすすめします。

- 暖房運転中、室外ユニットに霜が付くと能力が低下するため、霜を取り除く運転(除霜運転)をします。
- 除霜運転中、室内ユニットからは温風が出ません。

加湿暖房運転について

●暖房運転によってお部屋の温度が上昇するとき、一時的にお部屋の相対しつどが下がることがあります。

加湿暖房・加湿運転について

- 屋外の空気から吸収した水分を室内に取り込み加湿するため、給水する必要はありません。
- 屋外の温度・しつどが低いときや、設定風量が少ない場合は、加湿能力が低下するため、設定しつどにならない場合があります。
- 運転中は、通常の暖房運転より運転音はやや大きくなります。
- 加湿ホースを通して屋外の音が響いたり、ニオイを吸い込んだりすることがあります。
- 運転時、室外ユニットの上面が暖かくなることがありますが、異常ではありません。
- お部屋の条件、在室人数、屋外温度・しつどによっては、設定しつどにならない場合があります。
- 屋外の温度・しつどによっては運転音が変わる場合があります。

風量・風向調節

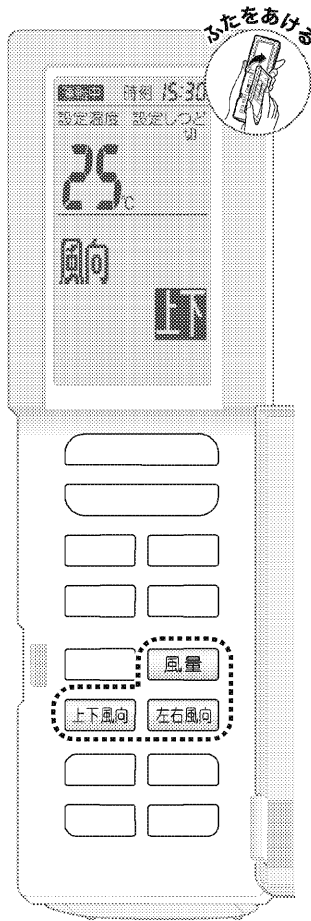

風量を変えたいとき

風量 を押す。

●最初に現在の設定を表示し、その後は押すごとに風量表示が切り換わります。

運転モード	風量設定
快適エコ自動	自動(エコ自動設定「風向手動」のときは「しずか」も使用できます。)
もっとエコ自動	
除湿	自動
除湿冷房	
美肌冷房	
美肌暖房	自動・しずか・1から5まで(5段階設定)
冷房	
暖房	
加湿暖房	
加湿	
換気・空清	

風量調節について

- 「しずか」、「1」など少ない風量で冷・暖房すると十分冷えない、暖まらない、しつどが合わないことがあります。
- 以下の運転中は風量が「自動」になります。
 へや干し運転・るすばん換気運転・けつろ防止運転・風ないス運転
- 風量が「自動」に固定のときに、**風量** を押すと「自動」は表示されますが、変更できません。

上下の風向調節について

- フラップ(上下風向調節羽根)の可動範囲は運転モードに応じて異なります。

- Ⓐ 空清・換気・単独運転
- Ⓑ 冷房・除湿冷房・除湿
- Ⓒ 暖房・加湿暖房・加湿

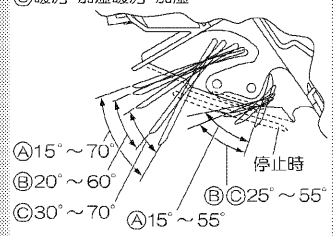

水平からの角度で表示しています。

- 快適エコ運転時にエコ自動設定「風向自動」に設定されていると、上下風向を変更できません。変更したいときは、メニューの機能設定でエコ自動設定を「風向手動」にしてください。▶45ページ

上下左右(立体)気流について

- 上下左右(立体)気流にすると、下にたまりがちな冷たい空気、また天井付近にこもりがちな暖かい空気を上下・左右に循環させ、お部屋の温度ムラを少なくします。

上下左右(立体)気流を取り消したいとき

上下風向 または **左右風向** を押す。

上下・左右の風向を変えたいとき

運転中に **上下風向** または **左右風向** を押す。

フラップ(上下風向調節羽根)が上下に、または、ルーバー(左右風向調節羽根)が左右に、自動で動きます。

風向を固定したいとき

もう一度 **上下風向** または **左右風向** を押す。

上下左右(立体)気流にしたいとき

運転中に **上下風向** を押し **左右風向** を押す。

フラップ(上下風向調節羽根)とルーバー(左右風向調節羽根)が交互に動きます。

風向を変えたいとき

お願い

風向調節は必ずリモコンで行ってください。フラップ・ルーバーを無理に手で操作すると、正しく動かなくなることがあります。

お知らせ

- 室内温度が設定温度に到達し、室外ユニットが停止している間は、フラップ・ルーバーは停止します。フラップが上下に動いているとき、また上下左右(立体)気流をしているときは、フラップが可動範囲の上限まで移動して停止します。
- 冷房、除湿、除湿冷房運転時に下吹きでフラップを停止したまま運転すると、約1時間後自動的にフラップが動きます。(露が付くのを防ぐため)

お知らせ

お部屋の状況を確認して最適な運転を提案します。
また、温度・しつどなどの情報を表示します。

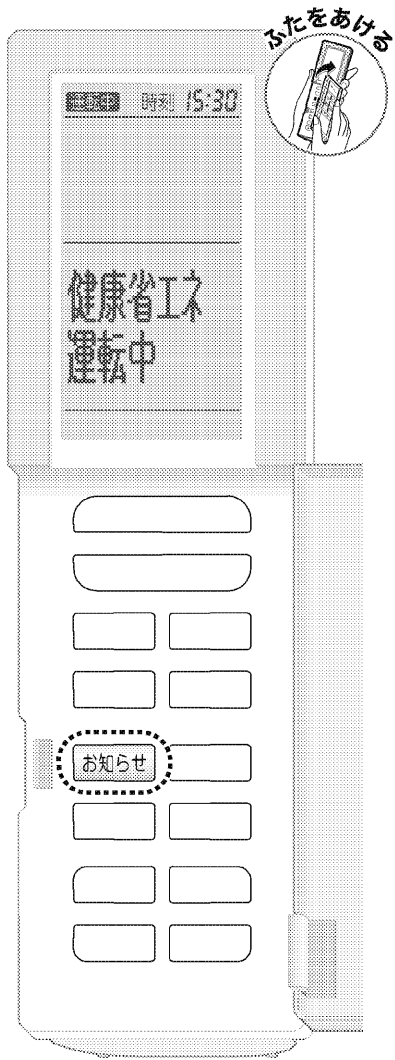

お知らせ

リモコンをエアコン本体に向けて

お知らせ を押す。

- **お知らせ** を押した後、約2秒間リモコンをエアコン本体に向けておいてください。
- お知らせ表示中に、**お知らせ** 以外のボタンが押されたときはお知らせ表示を終了して押されたボタンに応じた表示になります。

使ってみよう

ナビ表示

健康と省エネのためのアドバイスを表示します。

メニューの表示・音設定でナビ設定「入」に設定されている場合に表示されます。
設定方法 ▶48ページ ナビの表示内容 ▶23ページ

表示例

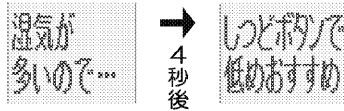

- **お知らせ** を押すごとに表示を切り換えることができます。
- 下記の運転中はナビ表示しません。

除湿運転・加湿運転・へや干し運転・るすばん換気運転・けつろ防止運転・美肌運転・快眠運転・除湿冷房運転(除湿自動切換「入」のとき ▶45ページ)

情報表示

お部屋の温度・しつどや屋外の温度、消費電力を表示します。

表示例

現在加湿暖房運転中

(設定温度22℃ 現在の温度19℃
設定しつど50%で 現在のしつど40%のとき)

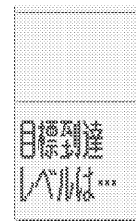

3秒後



進行状況表示
目標に近づく
■が3つになります。

お知らせ

- メニューの表示・音設定でナビ設定「入」に設定しておく、**(ナビ表示)** + **(情報表示)** を行います。
- メニュー表示・音設定でナビ設定「切」に設定しておく、**(情報表示)** のみ行います。

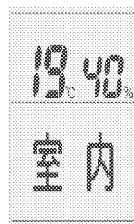

室内温度
室内しつど

10秒後

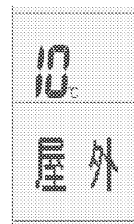

屋外温度

10秒後

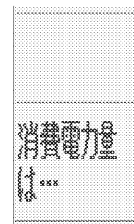

3秒後



消費電力量

- **お知らせ** を押すごとに表示を切り換えることができます。

お知らせ

お部屋の状況を確認して最適な運転を提案します。
また、温度・しつどなどの情報を表示します。

ナビ表示について

- ナビ表示は、健康と省エネの観点からアドバイスする機能です。表示させたくないときはナビ設定「切」にしてご使用ください。初期設定はナビ設定「入」になっています。(▶48ページ)
- 運転開始から約1時間は、お部屋の状況を監視しているため、ナビ表示しないことがあります。
- お知らせ**を押して[受信失敗]表示になった場合は、エアコンからの信号が正しく受信できていません。もう一度、エアコンに向けて操作してください。
- 停止中に**お知らせ**を押すと、待機電力セーブ機能が働いているために、屋外温度が[—]表示になる場合があります。その場合、もう一度**お知らせ**を押してください。
- メニューの機能設定で除湿自動切換「入」に設定している場合、除湿冷房運転を行うと状況に応じて自動的に除湿運転に切り換わります。このときはナビ表示しません。

情報表示について

- 運転中の屋外温度は室外ユニットから吹き出した風や熱交換器の温度の影響により冷房、除湿時は高めに暖房時は低めに(特に室外ユニットに霜が付いたとき)表示することがあります。
- 進行状況表示は設定の温度・しつどを目標にして4段階で進行状況を表示します。温度は2℃刻み、しつどは5%刻みで表示されます。
- 下記の運転中は進行状況を表示しません。
けつろ防止運転・へや干し運転・るすばん換気運転・パワフル運転・換気・空清運転
・加湿運転中は温度進行状況を表示しません。
・設定しつどが「連続」のとき、冷房運転中、暖房運転中、美肌冷房運転中、美肌暖房運転中はしつど進行状況を表示しません。(美肌冷房運転中、美肌暖房運転中は設定しつども表示しません。)
- 表示できる室内・屋外温度の最低は-9℃です。これより低い場合は-9℃表示となります。また最高は39℃です。これより高い場合は39℃表示となります。
- 表示する室内・屋外温度、しつどはエアコン本体に設置されたセンサー付近のものです。
- 表示する温度、しつどはエアコンの設置状況によりセンサー付近に障害物がある場合や直射日光などの影響を受ける場合がありますので、めやすとしてお使いください。

消費電力量表示について

- 消費電力量は9999kWhまで積算表示します。9999kWhを超えると0kWh表示になります。また使用日数も999日を超えると0日表示になります。(日数は本体の電源が入っている期間の積算)
- 消費電力量は計算値です。めやすとしてお使いください。
- 電気代のめやすは22円/kWhです。(使用量および電力会社により、単価は異なります。)
- 消費電力量は1kWh未滿を切り捨てて、表示します。
- 消費電力量をリセットしたいときは47ページを参照してください。

ナビ表示一覧

リモコン表示	表示条件
健康のため… ▶ 温度ボタンで高めおすすめ	冷房運転中、室内温度が屋外温度より8℃以上低くなっています。
省エネのため… ▶ 温度ボタンで低めおすすめ	暖房運転中、設定温度が26℃以上になっています。
湿気が多いので… ▶ しつどボタンで低めおすすめ	冷房運転中に、湿気が多くなっています。
乾燥さみなので… ▶ しつどボタンで高めおすすめ	暖房運転中に、乾燥し過ぎています。
湿気が多いので… ▶ 除湿おすすめ	お部屋のしつどが高過ぎます。 (停止中または換気・空清運転単独のときに表示)
乾燥さみなので… ▶ 加湿おすすめ	お部屋のしつどが低過ぎます。 (停止中または換気・空清運転単独のときに表示)
健康省エネ運転中	最適な温度、しつど設定で運転しているときに表示します。
外気低い	冷房、除湿冷房時、設定温度よりも屋外温度が5℃以上低いときに表示します。
受信失敗 ▶ もう一度	エアコンからの信号が正しく受信できていません。
使えません	今、行っている運転では使えないボタンです。
フィルターおそうじ	約340時間以上運転すると表示します。
内部クリーン中	内部クリーン運転中に押すと表示します。
カビショック中	カビショック運転中に押すと表示します。

切タイマー

運転停止までの残り時間を設定します。
タイマーは1回だけの運転ですので、その都度設定してください。

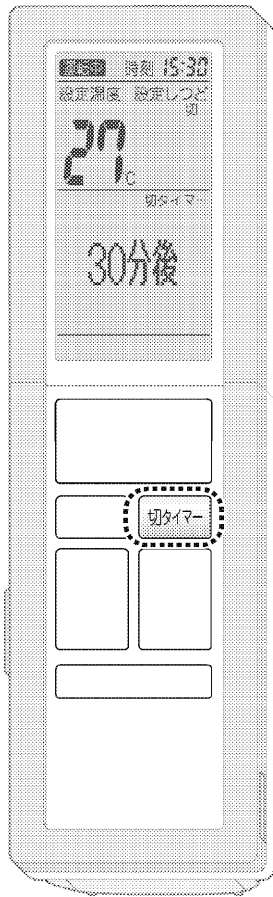

切タイマー

切タイマー を押す。

【本体のタイマーランプ】橙色が点灯

- 押すごとに30分きざみで変わり、表示している時間で設定されます。
30分～9時間30分まで設定できます。

切タイマー

30分後

↓

切タイマー

1時間後

↓

切タイマー

1時間30分後

}

切タイマー

9時間後

↓

切タイマー

9時間30分後

↓

(取消し)

切タイマー運転について

- 切タイマーを予約した場合、設定よりもタイマーの切れる時間がずれることがあります。
- 時刻入タイマーと同時に設定できます。(▶36ページ)
- 切タイマーを設定しているときに **切タイマー** を押すと、現在の設定時間が最初に表示されます。
- 下記運転中は切タイマーを設定することはできません。

パワフル運転・快眠運転・
ハヤ干し運転・るすばん換
気運転・けつろ防止運転

時刻タイマーについて

- 時刻でタイマー設定を行うこともできます。(▶36ページ)

■取り消したいとき

<切タイマーのみを取り消したい場合>

切タイマー を数回押して

9時間30分後 を表示させ、

もう一度 **切タイマー** を押す。

<すべてのタイマーを取り消したい場合>

終了/取消 を押す。

- メニュー操作での取り消しかたは37ページを参照してください。

設定確認

現在の風量、風向設定、換気レベル、タイマー設定を確認することができます。

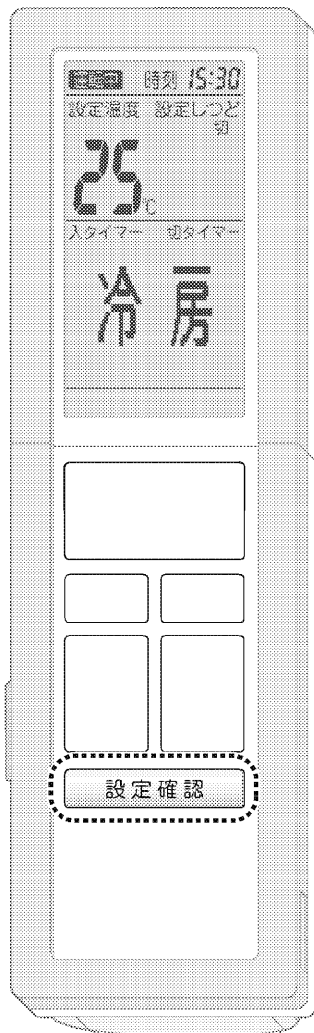

設定確認

リモコンをエアコン本体に向けて

設定確認 を押す。

- 風量→風向→換気レベル→タイマー設定の順で表示が切り換わります。
- **設定確認** を押すごとに表示を切り換えることができます。
- 設定確認中に他のボタンを押すと、設定確認を終了します。
- タイマー設定していないときはタイマー設定を表示しません。運転状況によっては表示されない項目があります。

表示例

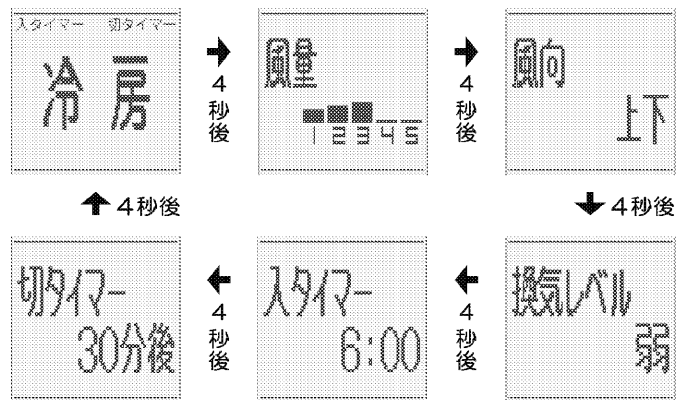

- 快適エコ運転のときのみ設定温度・しつどを表示します。

表示例

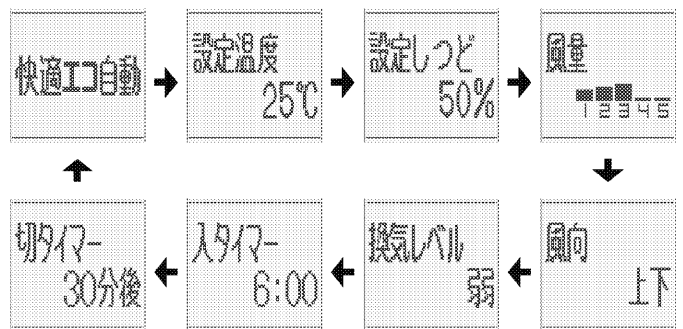

使ってみよう

メニュー操作のしかた

メニュー操作で次ページの運転や設定を行うことができます。

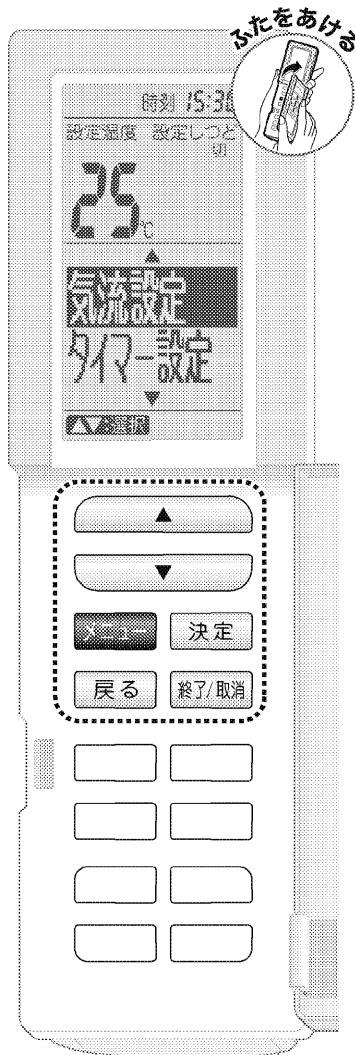

■メニュー操作の基本

1 **メニュー** を押す。

2 **↑** / **↓** で設定したい項目を選択し、
決定 を押す。



●メニュー画面は、約1分間操作しないと元の画面にもどります。

■一つ前の画面にもどるには

戻る を押す。

■メニュー操作を終了するには

終了/取消 を押す。

■メニュー操作ができないとき

運転内容、設定内容によっては操作できないメニューがあります。
操作できないメニューを選択すると下記が表示され、操作できません。

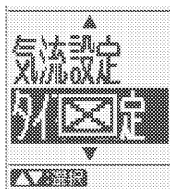

 が表示されます。

(例)

- タイマー設定中に快眠運転をしようとしたとき。
- 運転中にカビショック運転をしようとしたとき。
- 時計合せをしていない(時刻 0:00 が点滅している) 場合に、タイマー設定をしようとしたとき。

■メニューには次の項目があります。

メニュー		ページ	設定内容
おそうじサイン		51	おそうじサインをリセットします。 (おそうじサインが表示されているときのみメニューに表示されます。)
気流設定	風ないス	28	風が直接体にあたりにくくします。
	ゆらぎ	29	そよ風のような心地よい風をお届けします。
	パワフル	30	すばやく快適な室内温度にします。
タイマー設定	時刻入タイマー	36, 37	時刻で入・切タイマーを設定します
	時刻切タイマー		
	タイマー取消		
美肌運転	美肌冷房	31	しつどを高めに入れて、お肌にやさしい運転をします。
	美肌暖房		
快眠コース	冷房快眠	32, 33	室内の温度としつどをコントロールして、 快適な睡眠をサポートします。
	除湿冷房快眠		
	美肌冷房快眠		
	暖房快眠		
	加湿暖房快眠		
	美肌暖房快眠		
換気・空清	換気強め	34	お部屋の空気をきれいにします。
	換気弱め		
	空清		
ハウスキーブ	カビショック	38	お部屋のしつどを下げてカビの発生を抑えます。
	へや干し	39	室内で洗濯物を干すときに便利です。
	るすばん換気	40	留守中のお部屋を換気します。
	けつろ防止	41	窓や壁に結露ができるのを抑えます。
内部クリーン		42	エアコン内部を乾燥させてカビやニオイの発生を抑えます。
換気連動設定		35	エアコン運転中、同時に換気を行います。
機能設定	エコ自動設定	45	快適エコ運転時の風向を設定します。
	自動内部クリーン	43	自動内部クリーンの入切を設定します。
	除湿自動切換	45	除湿冷房と除湿を自動的に切り換える機能の入切を設定します。
	ドライキーブ	46	快適なしつどを保つ機能の入切を設定します。
表示・音設定	消費電力表示	47	消費電力積算をリセットします。
	マルチモニター表示	47	マルチモニター(運転ランプ)の明るさを調節します。
	音量	48	受信音の音量を調節します。
	ナビ設定	48	ナビ表示の入切を設定します。
	コントラスト	49	リモコンの液晶濃度を設定します。
時計合せ		13	現在時刻を設定します。
チャイルドロック		44	お子様が誤ってリモコンを操作するのを防ぎます。

リモコンの使い方を詳しく説明するために

風ないス運転

風量と風向を調節して、風が直接体にあたりにくくします。



運転モード	風ないス
冷房	○
除湿冷房	○
除湿	○
暖房	○
加湿暖房	○
加湿	—
快適エコ	○※
美肌	○
換気・空清	—

○…風ないスが使えます。
 ※快適エコ運転時、エコ自動設定「風向手動」の場合は風ないスを設定できます。▶45ページ

風ないス運転時の風向について

●風向の設定はおおよそ下図のような角度です。

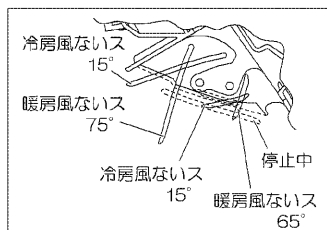

水平からの角度で表示しています。

1 **メニュー** を押す。

2 **↑** / **↓** で **気流設定** を選択し、**決定** を押す。

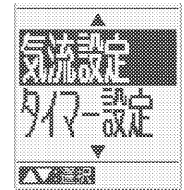

3 **↑** / **↓** で **風ないス** を選択し、**決定** を押す。

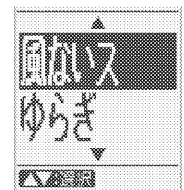

4 **↑** / **↓** で **入** を選択し、**決定** を押す。

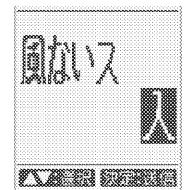

- 風量設定は「自動」になります。
- 左右風向** を押すと、風ないスと同時に左右に風向を変えることができます。風向は「風ないス・左右」に設定されます。

■運転モードとフラップの向き

運転モード	除湿・除湿冷房・美肌冷房・冷房	加湿暖房・美肌暖房・暖房
フラップの向き	フラップ上向き	フラップ下向き
気流		

■取り消したいとき

手順 1～3 を行い、4 で **切** を選択し、**決定** を押す。

- 上下風向** を押すと風ないスは取り消され、風向は「上下」に設定されます。
- ゆらぎ運転を設定すると、風ないスは取り消されます。

ゆらぎ運転

『1/f ゆらぎ』のリズムでフラップを上下させることで、自然のそよ風に吹かれているような心地よい風をお届けします。風向をゆらがせることで、室内温度が高めでも涼しさを感じられます。



運転モード	ゆらぎ
冷房	○
除湿冷房	○
除湿	○
暖房	—
加湿暖房	—
加湿	—
快適エコ	○※
美肌	—
換気・空清	○

○…ゆらぎが使えます。

※快適エコ運転時、エコ自動設定「風向手動」の場合はゆらぎを設定できます。(▶45ページ)
ただし、運転モードとして「暖房」または「加湿暖房」が選ばれているときは、フラップ(上下風向調節羽根)が停止します。

- 1 を押す。
- 2 で **気流設定** を選択し、
 を押す。
- 3 で **ゆらぎ** を選択し、
 を押す。
- 4 で **入** を選択し、 を押す。

もってゆらぎにするために

- を押すと、ゆらぎと交互に左右に風向を変えることができます。風向は「ゆらぎ・左右」に設定されます。

■取り消したいとき

手順 1～3 を行い、4 で **切** を選択し、 を押す。

- を押すとゆらぎは取り消され、風向は「上下」に設定されます。
- 風ないス運転を設定すると、ゆらぎは取り消されます。

パワフル運転

冷房・暖房時の能力をパワーアップして、すばやく快適な室内温度にします。冬の寒さの厳しい日や、夏のお風呂上りなどにおすすめします。



パワフル運転について

- 約 20 分間パワーアップした冷房・暖房運転を行った後、自動的にもとの運転モードにもどります。
- パワフル運転中、風量設定の強運転よりも運転音は大きくなります。
- パワフル運転中、フラップは最適な角度に移動します。パワフル運転終了後に通常位置へもどります。(風向調節未設定時)
- 下記の運転中はパワフル運転を設定できません。

エアコン停止中・快適エコ運転・除湿運転・加湿運転・換気・空清運転・はや干し運転・けつろ防止運転・るすばん換気運転

- パワフル運転を設定すると、下記の設定は一時的に解除されます。(パワフル運転終了時にはもとの設定にもどります。)

風ないス・ゆらぎ

- パワフル運転中に **運転/停止** を押すと、パワフル運転の設定は解除されます。

1 運転中に **メニュー** を押す。

2 **▲** / **▼** で **気流設定** を選択し、**決定** を押す。

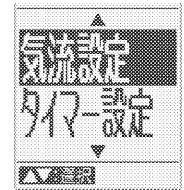

3 **▲** / **▼** で **パワフル** を選択し、**決定** を押す。

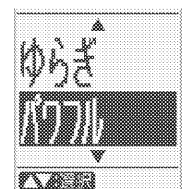

4 **▲** / **▼** で **入** を選択し、**決定** を押す。

【本体の運転ランプ】パワフル冷房…青色が点灯
パワフル暖房…赤色が点灯

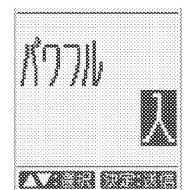

●パワフル運転を設定すると下記のように運転が切り換わります。

- 冷房・除湿冷房・美肌冷房運転時にパワフルを設定
パワフル冷房に切り換わります。
- 暖房・加湿暖房・美肌暖房運転時にパワフルを設定
パワフル暖房に切り換わります。

■風向を変えたいとき **▶20ページ▶**

- 温度・しつど・風量は変更できません。
- パワフル運転中に風向を変えたときは、パワフル運転終了後も変更した風向設定を保持します。

■取り消したいとき

手順 1 ~ 3 を行い、4 で **切** を選択し、**決定** を押す。

- もとの運転モードにもどります。本体の運転ランプももとの色にもどります。

美肌運転

お肌にやさしい運転をします。



美肌運転について

- 通常の運転よりも、相對しつどが高めになるような運転を行います。
- 運転音はやや大きくなります。

1 を押す。

2 で **美肌運転** を選択し、
 を押す。

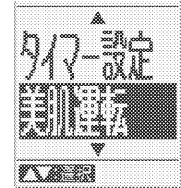

3 美肌冷房を選択する場合
 で **美肌冷房** を選択し、
 を押す。



美肌冷房、美肌暖房から選べます。

4 を押す。

【本体の運転ランプ】美肌冷房…緑色が点灯
美肌暖房…橙色が点灯



もって決断するため

■風向を変えたいとき ▶20ページ

- 風量設定が自動になり、おすすめの風向として風ないスになりますが、風向を変えることもできます。

■温度を変えたいとき

- 温度は冷房・暖房運転と同じ変更ができます。 ▶16, 18ページ
- しつど・風量は変えられません。

■停止したいとき

を押す。

- 本体の運転ランプが
消灯します。

■再び運転したいとき

を押す。

- 前回の運転内容を記憶しています。
(リモコンの電池を交換するまで、
記憶内容は消えません。)

快眠運転

室内の温度としつどをコントロールして、快い眠りとさわやかな目覚めをサポートします。

快眠コース

冷房快眠

除湿冷房快眠

美肌冷房快眠

暖房快眠

加湿暖房快眠

美肌暖房快眠

お知らせ

就寝前にお部屋をある程度快適な温度にしてください。

<おすすめ設定温度>

冷房快眠・除湿冷房快眠・美肌冷房快眠時
26℃～29℃ (設定温度を下げ過ぎると寝冷えのおそれがあります。)
暖房快眠・美肌暖房快眠時
20℃～25℃
加湿暖房快眠時
20℃～22℃

1 現在時刻が合っていることを確認し、**メニュー** を押す。

●現在時刻が合っていない場合は、正しく時刻を合わせます。▶13ページ

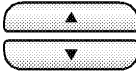
2  で **快眠コース** を選択し、**決定** を押す。

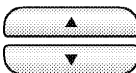

3 除湿冷房快眠で6:00に起床する場合  で **除湿冷房快眠** を選択し、**決定** を押す。

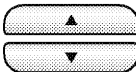

冷房快眠、除湿冷房快眠、美肌冷房快眠、暖房快眠、加湿暖房快眠、美肌暖房快眠から選べます。

4  で起床時刻に合わせて **決定** を押す。

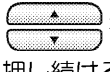
●  を押すごとに10分ずつ変わり、押し続けると連続で変わります。

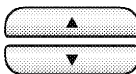

■起床時刻を変更したいとき

1 快眠運転中に  で **運転時間を変更する。**

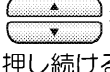
●  を押すごとに10分ずつ変わり、押し続けると連続で変わります。

●上記の手順1～4を繰り返して起床時刻を変更することもできます。



■停止したいとき

運転/停止 を押す。

快眠運転について

- 一度快眠運転を行うと、設定された時刻は次回も記憶されています。
(リモコンの電池を交換すると、記憶内容は消えます。)

〈快眠運転の効果的な使いかた〉

- 快眠運転を開始すると、3時間かけて設定温度を2℃下げいき、設定時刻の1時間前から設定温度を1℃上げていくV字型温度制御を行います。
4時間以上の睡眠時間の設定をおすすめします。

(睡眠時間6時間の場合)

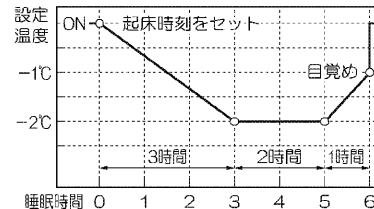

- 直接体に風があたりにくいように風向を設定してください。
- 下記の場合は快眠運転を設定できません。

現在時刻が設定されていないとき・
時刻入/切タイマー設定中・切タイマー設定中

- 快眠運転終了後は、リモコンに表示された内容で運転を続けます。
健湿設定時は、以前のしつど設定にもどります。

〈快眠運転の内容について〉

運転内容によってしつど制御が異なります。
シーズンに合わせたお好みの設定を選択できます。

メニュー	設定温度	設定しつど【※1】	しつど制御内容
冷房快眠	18℃～32℃の範囲で設定できます。	切	しつど制御はしません
除湿冷房快眠		健湿	健湿の制御をします【※2】
美肌冷房快眠		—	高しつどを保ちます
暖房快眠	14℃～30℃の範囲で設定できます。	切	しつど制御はしません
美肌暖房快眠		—	高しつどを保ちます
加湿暖房快眠	14℃～22℃の範囲で設定できます。	健湿	健湿の制御をします【※2】

【※1】設定しつどは変更できません。
メニューから運転内容を選択してください。

【※2】健湿の制御について

(睡眠時間6時間の場合)

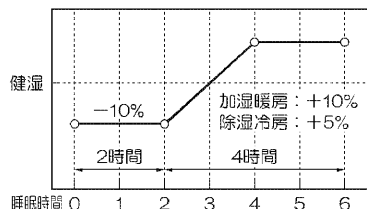

健湿…運転モード、設定温度から決定したしつど

〈加湿暖房快眠運転について〉

- 加湿暖房快眠運転は、快眠に最適な温度・しつどをコントロールし、快い眠りとさわやかな目覚めをサポートします。
設定温度を22℃以下に制御し、就寝時は低しつど、起床時は高しつどに制御します。

換気・空清運転

お部屋の空気をきれいにしたいときにお使いください。

換気・空清

換気強め

換気弱め

空清

換気運転について

- 室外ユニットから屋外の新鮮な空気を取り入れます。
- 屋外の空気を取り入れるため、場合によっては屋外の音が響いたり、ニオイを吸い込んだりすることがあります。また、通常に比べ運転音はやや大きくなります。
- 屋外の温度・しつどによっては運転音が変わる場合があります。

空清運転について

室内の空気をきれいにします。

お知らせ

温度・しつどは変えられません。

1

メニュー を押す。

2

▲▼ で **換気・空清** を選択し、
決定 を押す。

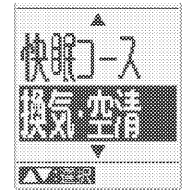

3

空清を選択する場合

▲▼ で **空清** を選択し、
決定 を押す。

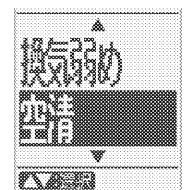

換気強め、換気弱め、空清から選べます。

4

決定 を押す。

【本体の運転ランプ】白色が点灯

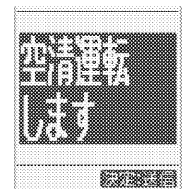

- 送風運転のかわりとしてもご使用ください。
- 換気強めの場合、換気量は最大量に固定されます。
(換気弱めの場合でも、室内ユニットの設定風量によっては「換気強め」と同じ換気量になる場合があります。)

■ 風量・風向を変えたいとき ▶20ページ

■ 停止したいとき

■ 再び運転したいとき

運転/停止 を押す。

運転/停止 を押す。

換気連動設定・連続(24時間)換気



換気連動設定

冷房、暖房などの運転中に換気運転を連動させることができます。

1 **メニュー** を押す。

2 **▲** / **▼** で **換気連動設定** を選択し、**決定** を押す。

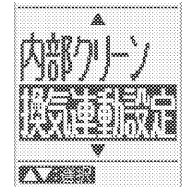

3 **▲** / **▼** で **強** を選択し、**決定** を押す。

強、弱、切から選べます。

●設定を取り消すときは「切」を選択します。

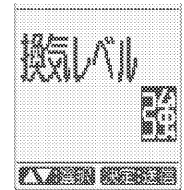

- 換気・空清運転中および、換気・空清停止中は設定できません。
- 初期設定は「切」です。



連続(24時間)換気

このエアコンは、建物側の適切な排気口などとの組合せで、建築基準法に定められた第二種機械換気設備として2.8kW以下は14畳まで、3.6kW以上は16畳までのお部屋で使用できます。(天井高さ2.4m)
第二種機械換気設備として使用する場合は連続(24時間)換気の設定が必要です。

1 **メニュー** を5秒以上押す。

2 **▲** / **▼** で **24時間換気** を選択し、**決定** を押す。

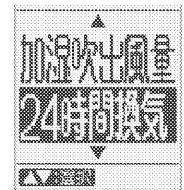

3 **▲** / **▼** で **入** を選択し、**決定** を押す。

●設定を取り消すときは「切」を選択します。

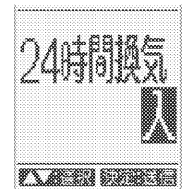

お知らせ

- 連続換気運転に設定している場合は、リモコンの操作に関係なく連続して換気運転を行います。
- 連続換気は、電源プラグをコンセントに差し込む、またはブレーカーを入れると自動的に運転を開始します。(本体の運転ランプは消灯したまま運転します。リモコン表示もありません。)

便利な機能

建築基準法に定められた第二種機械換気設備としてご使用の場合は、連続換気運転を止めないでください。

長時間停止した場合、屋内空気循環が悪化し、法律で定める基準を満たさない場合があります。

機種タイプ	連続換気量 (m ³ /h)	運転音 (dB)
2.2kW～2.8kWタイプ	28	38
3.6kW～7.1kWタイプ	32	40

タイマー設定

おやすみ前やお目覚めの時間、帰宅時間に合わせてご使用になると便利です。



タイマー設定について

- 時刻入タイマーを予約すると、その時刻にリモコンの設定温度となるように、最長1時間前から運転を始めます。
- 時刻切タイマーを予約した場合、設定よりもタイマーの切れる時間がずれることがあります。
- 下記運転中は、時刻タイマーを設定することはできません。

パワフル運転・快眠運転・へや干し運転・るすばん換気運転・けつろ防止運転

お願い

次のような場合には、タイマーの設定をやり直してください。

- 電源プラグをコンセントから抜いたとき
- 停電したとき
- ブレーカーが作動したとき
- リモコンの電池を交換したとき

■時刻タイマーを設定したいとき

1 現在時刻が合っていることを確認し、**メニュー** を押す。

- 現在時刻が合っていない場合は、正しく時刻を合わせます。▶13ページ

2 **↑** / **↓** で **タイマー設定** を選択し、**決定** を押す。



3 時刻切タイマーを23:30に設定する場合
運転を停止する時刻を設定する場合は
↑ / **↓** で **時刻切タイマー** を選択し、**決定** を押す。



- 運転を開始する時刻を設定する場合は **時刻入タイマー** を選択する。

4 **↑** / **↓** で運転を停止する時刻に合わせて **決定** を押す。

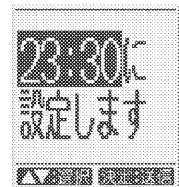

- ↑** / **↓** を押すごとに10分ずつ変わり、押し続けると連続で変わります。

【本体のタイマーランプ】橙色が点灯

- 一度時刻タイマーを予約すると、予約された時刻は次回も記憶されています。(リモコンの電池を交換すると、記憶内容は消えます。)

組合せ予約について

- 時刻切タイマーと時刻入タイマー、切タイマー(▶24ページ)と時刻入タイマーを組み合わせて予約することができます。下記の例を参考に設定してください。

(例) ●現在時刻が午後11時(エアコンは運転中)で、引き続き1時間運転し、午前7時に運転を再度始めたいとき

- ・切タイマーを1時間後に設定し、時刻入タイマーを7:00に設定する。
- ・時刻切タイマーを0:00に設定し、時刻入タイマーを7:00に設定する。

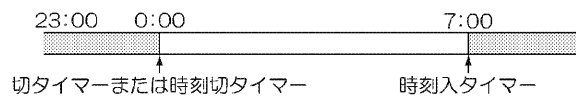

- 現在時刻が午後3時(エアコンは停止中)で、午後7時に運転を開始し、午後11時に運転を停止したいとき

- ・時刻入タイマーを19:00に設定し、時刻切タイマーを23:00に設定する。
- ・時刻入タイマーを19:00に設定し、切タイマーを8時間後に設定する。

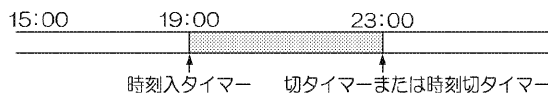



■タイマー設定のどちらかのみを取り消したいとき

- 1 を押す。
- 2 で **タイマー設定** を選択し、
 を押す。
- 3 時刻切タイマーを取り消す場合
運転を停止する時刻を取り消す場合は
 で **時刻切タイマー** を選択し、
 を押す。
●運転を開始する時刻を取り消す場合は **時刻入タイマー** を選択する。
- 4 で **取消** を選択し、
 を押す。
- 5 を押す。

便利な機能

●下記の場合、時刻タイマーを設定することはできません。

現在時刻が設定されていないとき・へや干し運転中・るすばん換気運転中・
けつる防止運転中・パワフル運転中・快眠運転中

■タイマー設定を変更したいとき

手順 1～3 を行い、4 で **予約時刻変更** を選択し、
 を押す。

変更したい時刻に変更し、 を押す。

■すべてのタイマー設定を取り消したいとき

を押す。

または手順 1～2 を行い、3 で **タイマー取消** を選択し、
 を押す。

●本体のタイマーランプが消灯します。

カビショック運転

梅雨時や冬場など、お部屋のしつどを下げてカビの発生を抑えます。除湿・暖房の最適運転により、お部屋のしつどを急速に下げる運転を行います。

 お部屋に人がいないときに
ご使用ください。



カビショック運転について

- 屋外温度に応じて、自動的に除湿・暖房を選びます。
- 温度条件によっては運転を行わない場合があります。
<運転範囲>
屋外温度 40℃以下
- カビショック運転中は、室内温度やしつどがお好みに合わないことがあります。お部屋に人がいないときにご使用ください。
- 冬場にカビショック運転を行うと、暖房運転にて室内温度を上昇させ、しつどを下げます。(お部屋の湿気を取る運転ではありません。室内温度は最大 30℃まで上昇します。室内温度が高いときは、しつどが十分に下がらない場合があります。)
- エアコン運転中はカビショック運転を行うことはできません。

お知らせ

一般的にしつどが 60% 以下の環境ではカビの発育が抑制されると言われています。

1 停止中に **メニュー** を押す。

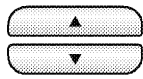
2  で **ハウスキープ** を選択し、
決定 を押す。

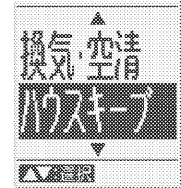

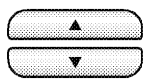
3  で **カビショック** を選択し、
決定 を押す。

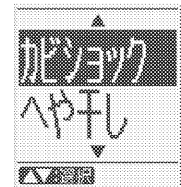

4 画面を確認して **決定** を押す。

*しばらくすると表示部は通常表示にもどります。

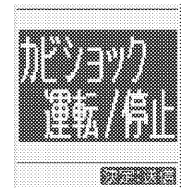

- 前面パネルとフラップ(上下風向調節羽根)が開きます。
- 本体の運転ランプの色を変化させながら約3時間カビショック運転を行います。

<本体の運転ランプの色>

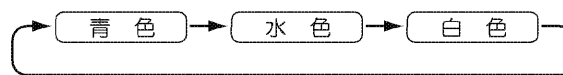

順番に点滅させながらカビショック運転を行います。

■カビショック運転を途中で止めたいとき 手順 1~4 をもう一度行う。

- 前面パネルとフラップ(上下風向調節羽根)が閉じます。
- 本体の運転ランプが消灯します。

へや干し運転

梅雨時など室内で洗濯物を干すときに便利です。



お部屋に人がいないときにご使用ください。



へや干し運転について

- 室内温度・屋外温度に応じて自動的に除湿・冷房・暖房を選びます。
- へや干し運転中は洗濯物を乾かすのに適した温度になりますので、お好みに合わないことがあります。お部屋に人がいないときにご使用ください。
- 洗濯物の量や衣服の生地によって、また、室内・屋外の温度・しつどによっては十分に乾かないことがあります。その場合はへや干し運転時間を延長してください。
- 冬にへや干し運転を行うと洗濯物から放出された水分によって窓や壁に結露することがあります。
- へや干し運転を設定すると、風ないス、ゆらぎの設定は一時的に解除されます。(へや干し運転終了時にはもとの設定にもどります。)
- へや干し運転を設定すると、切タイマー、時刻切タイマーは解除されます。

1

を押す。

2

で **ハウスキープ** を選択し、
 を押す。

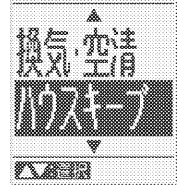

3

で **へや干し** を選択し、
 を押す。

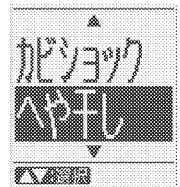

4

でへや干し運転する時間を
選択し、 を押す。

1～9時間の範囲で設定できます。

【本体の運転ランプ】運転モードに応じた色が点灯
除湿…緑、冷房…青、暖房…赤
【本体のタイマーランプ】橙色が点灯

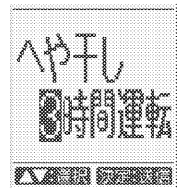

■へや干し運転中に運転時間を変更したいとき

1

へや干し運転中に で
運転時間を変更する。

1～9時間の範囲で設定できます。

- を押すごとに1時間ずつ変わり、押し続けると連続で変わります。
- 上記の手順 1～4 を繰り返して運転時間を変更することもできます。



- 初期設定は「3時間」です。
- 風量設定は「自動」です。
- 設定時間は記憶されません。
- へや干し運転設定中はタイマー設定はできません。
入タイマーを併用する場合は、入タイマーの設定を先に行ってください。

■風向を変えたいとき ▶20ページ

- 温度・しつど・風量は変えられません。

■取り消したいとき

を押す。

⚠ 注意

- 吸込口、吹出口に洗濯物をかけないでください。能力低下や故障の原因になることがあります。

るすばん換気運転

留守中のお部屋を換気して、快適なお部屋を保ちます。



お部屋に人がいないときに
ご使用ください。

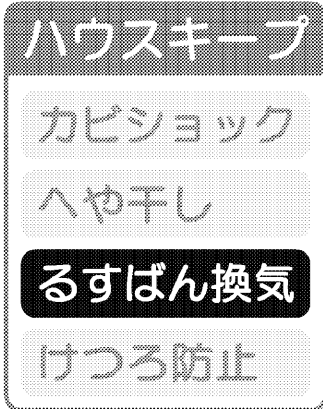

るすばん換気について

- 換気運転と切タイマーを同時に設定できる機能です。
- 換気運転については34ページを参照してください。
- るすばん換気運転を設定すると、風ないス、ゆらぎの設定は一時的に解除されます。
- るすばん換気運転を設定すると、切タイマー、時刻切タイマーは解除されます。

1

を押す。

2

で **ハウスキープ** を選択し、
 を押す。

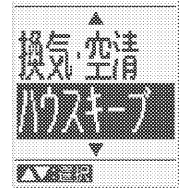

3

で **るすばん換気** を選択し、
 を押す。

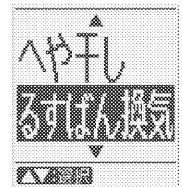

4

で **るすばん換気運転する時間を**
選択し、 **を押す。**

1～9時間の範囲で設定できます。
【本体の運転ランプ】白色が点灯
【本体のタイマーランプ】橙色が点灯

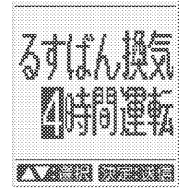

るすばん換気運転中に運転時間を変更したいとき

1

るすばん換気運転中に で
運転時間を変更する。

1～9時間の範囲で設定できます。

- を押すごとに1時間ずつ変わり、押し続けると連続で変わります。
- 上記の手順 1～4 を繰り返して運転時間を変更することもできます。



- 初期設定は「4時間」です。
- 風量設定は「自動」です。
- 設定時間は記憶されません。
- るすばん換気運転設定中はタイマー設定はできません。
入タイマーを併用する場合は、入タイマーの設定を先に行ってください。

風向を変えたいとき

- 温度・しつど・風量は変えられません。

取り消したいとき

を押す。

けつろ防止運転

暖房シーズンに窓や壁にできる結露を抑えます。

 お部屋に人がいないときにご使用ください。



けつろ防止運転について

- けつろ防止運転中は室内温度が低下します。お部屋に人がいないときにご使用ください。
- 結露するのを抑える機能です。すでに結露したものを除去する効果はありません。
- 室内温度・屋外温度が1℃以下では、けつろ防止運転は行いません。
- けつろ防止運転を設定すると、風ないス、ゆらぎの設定は一時的に解除されます。(けつろ防止運転終了時にはもとの設定にもどります。)
- けつろ防止運転を設定すると、切タイマー、時刻切タイマーは解除されます。

1  を押す。

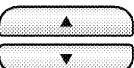
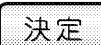
2  で **ハウスキープ** を選択し、
 を押す。

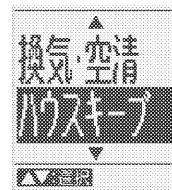

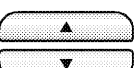
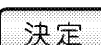
3  で **けつろ防止** を選択し、
 を押す。

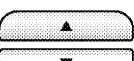
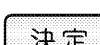

4  でけつろ防止運転する時間を
選択し、 を押す。

1～3時間の範囲で設定できます。
【本体の運転ランプ】青色が点灯
【本体のタイマーランプ】橙色が点灯

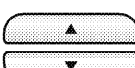

■ けつろ防止運転中に運転時間を変更したいとき

1 **けつろ防止運転中に**  で
運転時間を変更する。

1～3時間の範囲で設定できます。

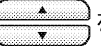
-  を押すごとに1時間ずつ変わり、押し続けると連続で変わります。
- 上記の手順 1～4 を繰り返して運転時間を変更することもできます。

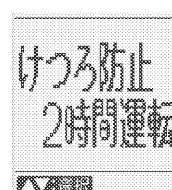

- 初期設定は「2時間」です。
- 風量設定は「自動」です。
- 設定時間は記憶されません。
- けつろ防止運転設定中はタイマー設定はできません。
入タイマーを併用する場合は、入タイマーの設定を先に行ってください。

■ 風向を変えたいとき 20ページ

- 温度・しつど・風量は変えられません。

■ 取り消したいとき

 を押す。

便利な機能

内部クリーン運転

エアコン内部を乾燥させてカビやニオイの発生を抑えます。



お部屋に人がいないときにご使用ください。

■内部クリーン運転の動き

前面パネルとフラップ（上下風向調節羽根）が開き、本体の運転ランプの色を変化させながら2～3時間運転を行います。

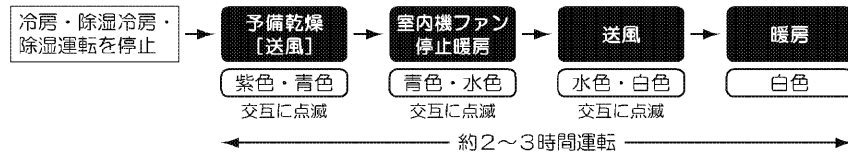

内部クリーン運転について

- 送風と暖房運転でエアコン内部を乾燥させて湿気を屋外へ放出します。これによりカビやニオイを発生しにくくします。付着したホコリやカビを除去する機能ではありません。
- 内部クリーン運転中は、室内温度が上昇したり、湿気が室内にもどる場合があります。また、一時的にニオイが発生する場合があります。お部屋に人がいないときにご使用ください。
- 室内温度が高いときは、温度上昇を抑えるため、運転時間が短くなる場合があります。
- 温度条件によっては運転を行わない場合があります。
＜運転範囲＞
屋外温度 35℃以下
- 温度条件によっては、排気運転を行わない場合があります。
- 快適エコ運転停止後も、運転モードが冷房・除湿冷房・除湿のときは、自動的に内部クリーン運転を行います。
- エアコン運転中は内部クリーン運転を行うことはできません。

1 停止中に **メニュー** を押す。

2 **▲** / **▼** で **内部クリーン** を選択し、**決定** を押す。



3 画面を確認して **決定** を押す。

【本体の内部クリーンランプ】緑色が点灯
*しばらくすると表示部は通常表示にもどります。



■内部クリーン運転を途中で止めたいとき

手順 1～3 をもう一度行う。

- 前面パネルとフラップ（上下風向調節羽根）が閉じます。
- 本体の運転ランプと内部クリーンランプが消灯します。

自動内部クリーン

「入」に設定すると、除湿・除湿冷房・冷房運転後、運転時間に応じて自動で内部クリーン運転を行い、エアコン内部を乾燥させます。

機能設定

エコ自動設定

自動内部クリーン

除湿自動切換

ドライキープ

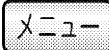

内部クリーンランプについて

- 自動内部クリーン「入」に設定しているときは、エアコン運転中に本体の内部クリーンランプが点灯します。停止中は自動内部クリーン「入」設定中でも本体の内部クリーンランプは消灯します。また、内部クリーン運転中は自動内部クリーンの設定にかかわらず点灯します。

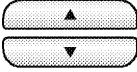
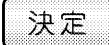
1  を押す。

2  で **機能設定** を選択し、
 を押す。

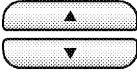

3  で **自動内部クリーン** を選択し、
 を押す。

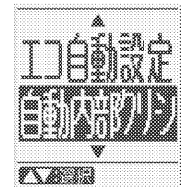

4  で **入** を選択し、 を押す。



初期設定は「切」です。

- 自動内部クリーン「入」に設定しておく、運転時間に応じて冷房・除湿冷房・除湿運転停止後、自動的に内部クリーン運転を行います。自動内部クリーン「入」に設定後、冷房・除湿冷房・除湿運転の累積運転時間が約90時間に達すると内部クリーン運転を行います。ただし、約2週間を経過するまでは運転を行いません。内部クリーン運転（手動での運転を含む）後も、同じように累積運転時間に応じて内部クリーン運転を行います。
- 自動運転の場合、切タイマーで停止したときは、内部クリーン運転を行いません。リモコンおよび本体の運転/停止ボタンによる停止後のみ、自動的に内部クリーン運転を行います。
- 自動運転中に、途中で内部クリーン運転を止めた場合は、次回も運転時間に応じて内部クリーン運転を行います。自動運転を取り消したい場合は、自動内部クリーン「切」に設定してください。

便利な機能

■自動内部クリーンを取り消したいとき

手順 1～3 をもう一度行い、4 で **切** を選択し、

 を押す。

チャイルドロック

リモコンの操作を制御し、
お子様が誤って操作するのを防ぎます。

チャイルドロックについて



- チャイルドロック設定中は、

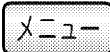

が表示され

メニュー以外のボタン操作が
できなくなります。

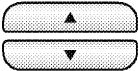
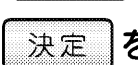
1  を押す。

2 
 で **チャイルドロック** を選択し、
 を押す。



3 画面を確認し、 を2秒間押す。

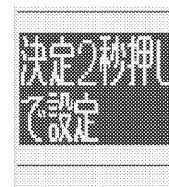

■チャイルドロックを解除したいとき

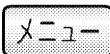
1  を押す。

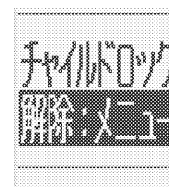

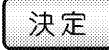
2 画面を確認し、 を2秒間押す。



エコ自動設定・除湿自動切換

機能設定

エコ自動設定

自動内部クリーン

除湿自動切換

ドライキープ

エコ自動設定

快適エコ運転時の気流を設定します。
快適エコ運転については 15 ページを参照してください。

1

メニュー を押す。

2

▲ / **▼** で **機能設定** を選択し、
決定 を押す。

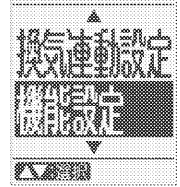

3

▲ / **▼** で **エコ自動設定** を選択し、
決定 を押す。



4

風向手動を選択する場合

▲ / **▼** で **風向手動** を選択し、
決定 を押す。

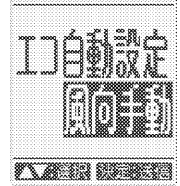

風向自動、風向手動から選べます。

初期設定は「風向自動」です。

機能設定

エコ自動設定

自動内部クリーン

除湿自動切換

ドライキープ

除湿自動切換

「入」に設定すると、しつどが高いときには除湿、室内温度が高いときは除湿冷房を自動的に切り換え、快適な温度・しつどを保ちます。

1

メニュー を押す。

2

▲ / **▼** で **機能設定** を選択し、
決定 を押す。

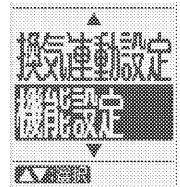

3

▲ / **▼** で **除湿自動切換** を選択し、
決定 を押す。

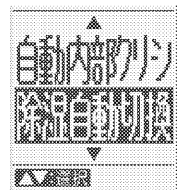

4

▲ / **▼** で **入** を選択し、**決定** を押す。

●設定を取り消すときは「切」を選択します。

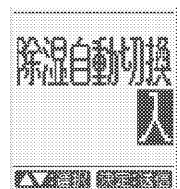

設定を変更するには

初期設定は「入」です。

ドライキープ

「入」に設定すると、除湿・除湿冷房・冷房運転で設定温度・しつどに到達したとき、室内ユニットのファンを停止し快適しつどを保ちます。



1 を押す。

2 で **機能設定** を選択し、
 を押す。



3 で **ドライキープ** を選択し、
 を押す。



4 で **入** を選択し、 を押す。

●設定を取り消すときは「切」を選択します。

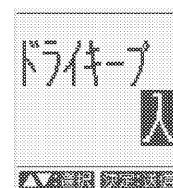

初期設定は「切」です。

消費電力表示・マルチモニター表示

表示・音設定

消費電力表示

マルチモニター表示

音量

ナビ設定

コントラスト

消費電力表示

室内ユニットの消費電力累積値がリセットされ、消費電力表示が0kWhにリセットされます。

1 を押す。

2 で **表示・音設定** を選択し、
 を押す。



3 で **消費電力表示** を選択し、
 を押す。



4 画面を確認し、 を押す。



●消費電力量を確認するには、 を押してください。▶21, 22ページ

表示・音設定

消費電力表示

マルチモニター表示

音量

ナビ設定

コントラスト

マルチモニター表示

本体表示部の明るさを切り換えることができます。

1 を押す。

2 で **表示・音設定** を選択し、
 を押す。

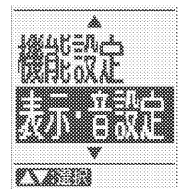

3 で **マルチモニター表示** を選択し、
 を押す。

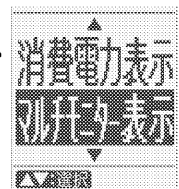

4 で明るさを選択し、
 を押す。

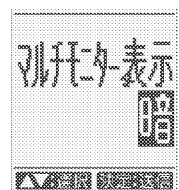

明、暗、切から選べます。

設定を変更するには

各設定時のマルチモニターの明るさは下記の通りです。
明…通常 暗…暗くなります 切…消灯します 初期設定は「明」です。

音量・ナビ設定



音量 受信音の音量を設定できます。

1 を押す。

2 で **表示・音設定** を選択し、
 を押す。

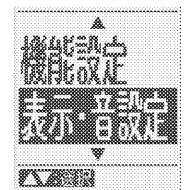

3 で **音量** を選択し、
 を押す。

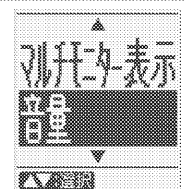

4 で音量を選択し、 を押す。
大、小、切から選べます。

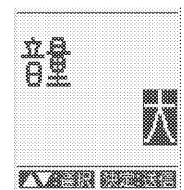

各設定時の音量は下記の通りです。
大…大きくなります 小…通常 切…鳴らなくなります 初期設定は「小」です。



ナビ設定 リモコンのナビ表示の入切を設定します。
ナビ表示については 21、22 ページを参照してください。

1 を押す。

2 で **表示・音設定** を選択し、
 を押す。

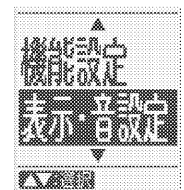

3 で **ナビ設定** を選択し、
 を押す。

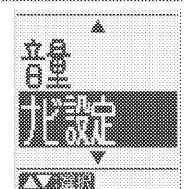

4 で **入** を選択し、 を押す。
●設定を取り消すときは「切」を選択します。

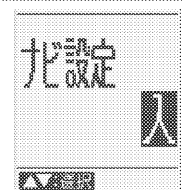

初期設定は「入」です。
ナビ設定を「入」にして を押すと、ナビ表示と情報表示を行います。

コントラスト

リモコンの液晶の濃淡を設定できます。

表示・音設定

消費電力表示

マルチモニター表示

音量

ナビ設定

コントラスト

1  を押す。

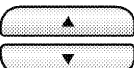
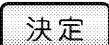
2  で **表示・音設定** を選択し、
 を押す。

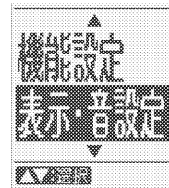

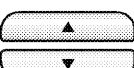
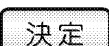
3  で **コントラスト** を選択し、
 を押す。

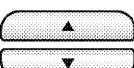
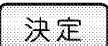

4  で 1～5 を選択し、ご希望の
コントラストになったら  を押す。
1～5 の範囲で設定できます。

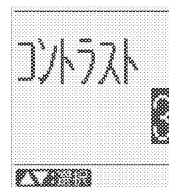

初期設定は「3」です。

お手入れのしかた

お手入れ早見表

お手入れ早見表

■各部品の取外し・取付け

前面パネル、上面パネル ▶52, 53ページ

エアフィルター、銀除菌・アレル除去フィルター、光触媒空清フィルター、給気フィルター ▶54~56ページ

⚠ 注意

- お手入れの前には必ず運転を停止し、電源プラグを抜くかブレーカーを切ってください。
- 室内ユニットの金属部に手を触れないでください。けがの原因になることがあります。

1年程度をめやすに交換

給気フィルター(黄色)

3ヵ月に一度 **そうじき**

掃除機でホコリを吸い取る

水洗い不可 …フィルターに配合されている成分が水に弱い
ため、水洗いはしないでください。



エアフィルター(水色)

リモコンに

フィルター
おそうじ

が表示されたら

そうじき または **水洗い**

■汚れの気になるとき

中性洗剤を溶かしたぬるま湯で洗い、日陰でよく乾かす。

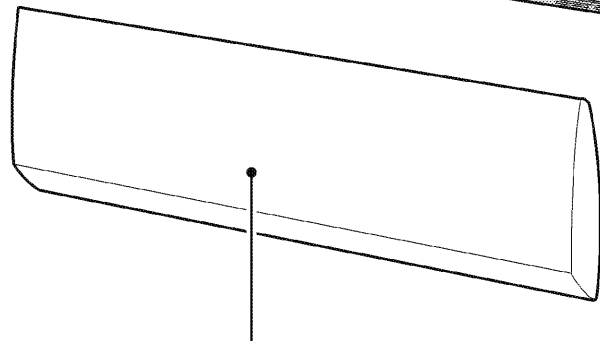
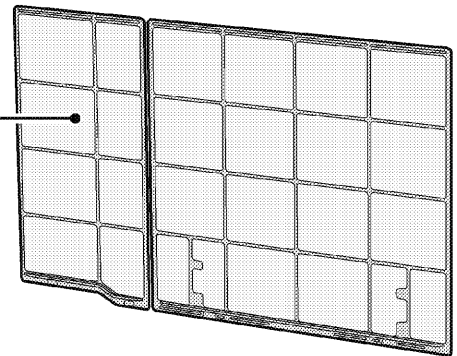

前面パネル ▶52, 53ページ

汚れたら

ふぎとり または **水洗い**

おそうじサイン

停止中にリモコンに表示されます。

リモコン表示	内 容
	停止中、運転時間によりリモコンに表示されます。エアフィルターのお手入れ時期をお知らせします。

- 約340時間以上運転すると表示されます。
- 定期的なお手入れは省エネにつながります。

上面パネル ▶52, 53ページ

汚れたら

ふきとり または **水洗い**

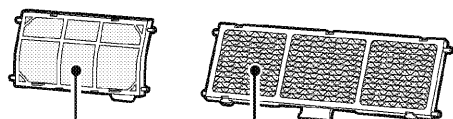
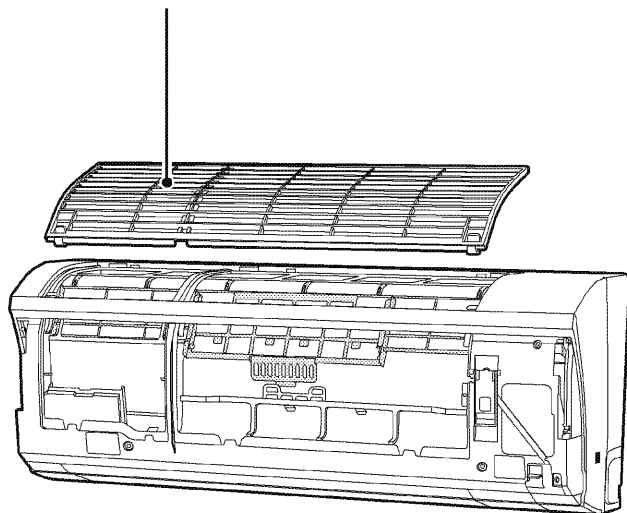

お手入れ
不要

約10年で交換

▶54~56ページ

光触媒空清フィルター(黒色)

銀除菌・アレル除去フィルター(灰色)

おそうじサインリセット

1 お手入れ後、電源プラグもしくはブレーカーを入れ、運転しない状態で **メニュー** を押す。

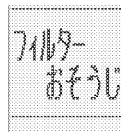

2 **おそうじサイン** が選択されているのを確認し、 **決定** を押す。



3 画面を確認し、 **決定** を押す。
●おそうじサインが消えます。



■汚れの気になるとき

そうじぎ または **水洗い**

- 掃除機でホコリを吸い取り、汚れのひどいときは、ぬるま湯または水で約10~15分つけおき洗いをする。
- お手入れの際、フィルターはこすり洗いしないでください。
- つけおきする場合は、フィルターを枠から出さないでください。
- つけおき後は、軽く水切りをし、日陰でよく乾かしてください。
- 水切りの際はフィルターをしぼらないでください。

決意に使い続けるために

お手入れのしかた

前面・上面パネル

⚠ 注意

- お手入れの前には必ず運転を停止し、電源プラグを抜くかブレーカーを切ってください。
- 室内ユニットの金属部に手を触れないでください。けがの原因になることがあります。

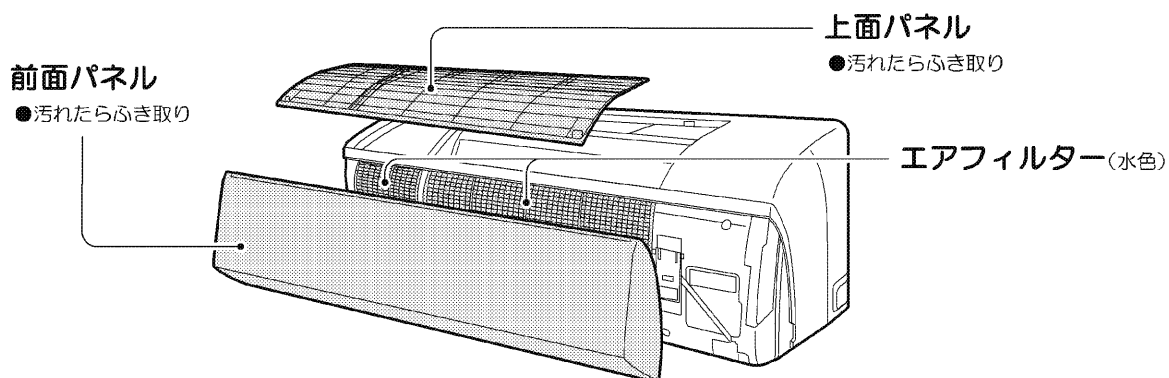

前面パネル・上面パネルの取外し

⚠ 注意

- 必ず運転を停止した(パネルが閉じた)状態でパネルを開けてください。運転中にパネルを開けるとパネルが外れ落ちるおそれがあります。

1 前面パネルを開ける。

- パネルの両側に指をかけ手前に引きます。

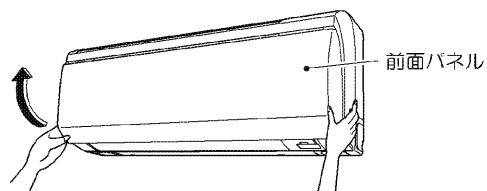

2 前面パネルを外す。

- 軸穴部分を外側へ押し広げ、回転軸を外します。(左右共)

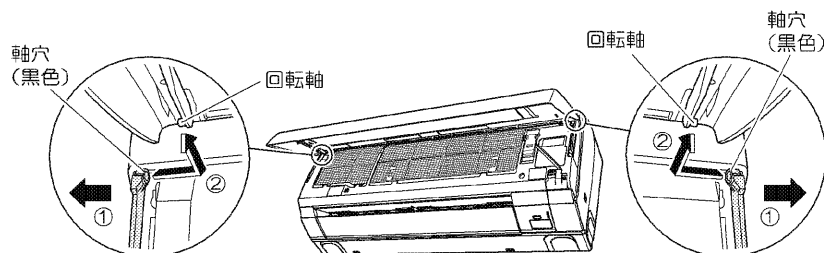

3 エアフィルターを引き出す。

- エアフィルターの下部を上押し上げます。
- 下方向に引き出します。

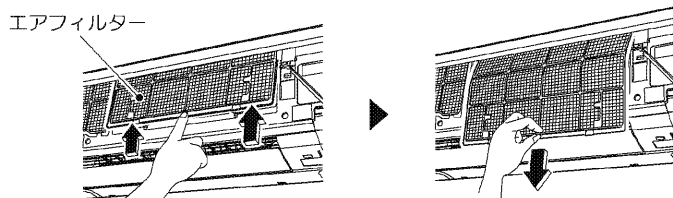

4 上面パネルを外す。

- 上面パネル両側2カ所のツメを手前に引き外します。
- 両側2カ所のツメをつまんで上に持ち上げます。
- 中央のツメを外して、上面パネルを上を持ち上げます。

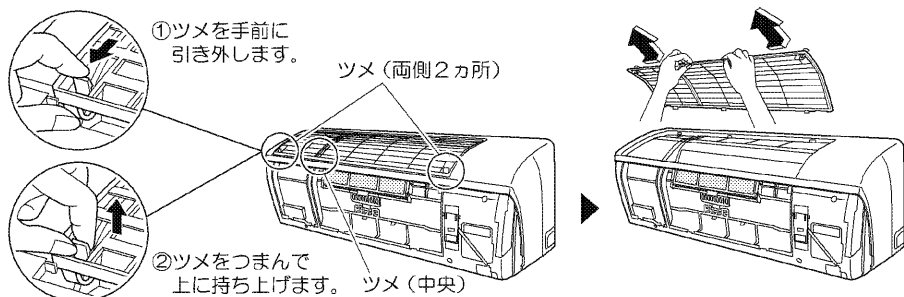

注意

- 前面パネル脱着の際は、丈夫で安定している台を使用し、足元に十分注意してください。
- 前面パネルが落ちないようにしっかりと手で支えて操作してください。
- 40℃以上のお湯、ベンジン、ガソリン、シンナーなどの揮発性のもの、みがき粉、タワシなどのかたいものは使わないでください。
- 前面パネルは、確実に取り付いていることを確認してください。
- 前面パネルは、やわらかい布でふいてください。硬い布でふくと傷が付くことがあります。

前面パネル・上面パネルの取付け

1 上面パネルを取り付ける。

- 背面の3カ所のツメを差し込み、上面パネルを下に押さえます。
- カチッというまで上面パネルを下に押さえます。

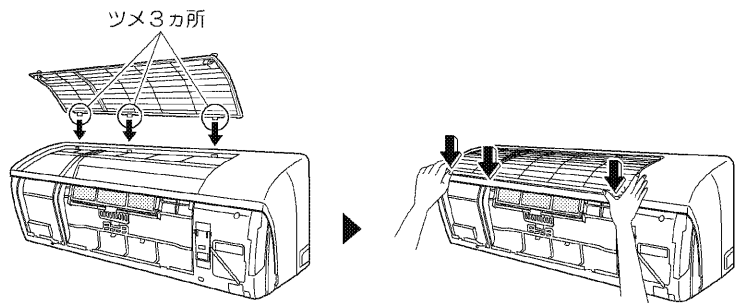

2 エアフィルターを取り付ける。

- エアフィルターは「前」の表示を手前にして差し込みます。
- ツメ(下2カ所)は必ず差し込んでください。

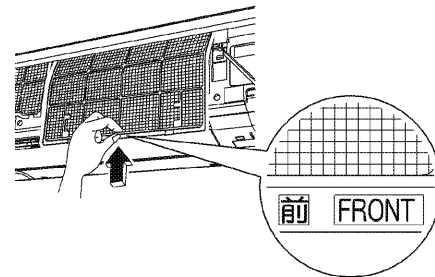

3 前面パネルを取り付ける。

- 前面パネルの左右の回転軸を軸穴に合わせて片方ずつ差し込み、そのままゆっくりパネルを閉じます。(前面パネルは両端を押します。)

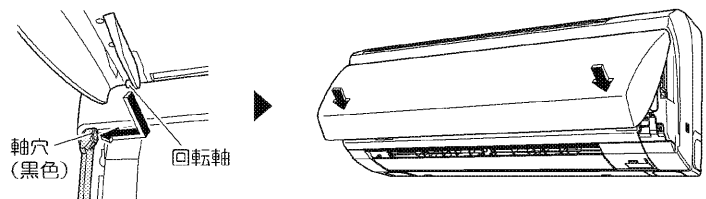

	お手入れのめやす / お手入れのしかた	ご注意
<p>前面・上面パネル</p>	<p>都度</p> <ul style="list-style-type: none"> ●水を含ませたやわらかい布で軽くふく。 ●水洗いをした後は水気をよくふき取り、日陰で乾かしてください。 	<ul style="list-style-type: none"> ●中性洗剤以外は使わないでください。 ●40℃以上のお湯、ベンジン、ガソリン、シンナーなどの揮発性のもの、みがき粉、タワシなどのかたいものは使わないでください。
<p>室内ユニット / リモコン</p>	<p>都度</p> <ul style="list-style-type: none"> ●やわらかい布でからぶきする。 	

灰皿に使い捨てろくろをためる

お手入れのしかた

フィルター部

お手入れの前に

前面パネルを開ける。

- パネルの両側に指をかけてパネルを開け、右の支え板で固定します。

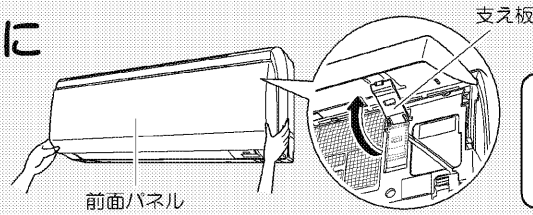

注意

- お手入れの前には必ず運転を停止し、電源プラグを抜くかブレーカーを切ってください。
- 室内ユニットの金属部に手を触れないでください。けがの原因になることがあります。

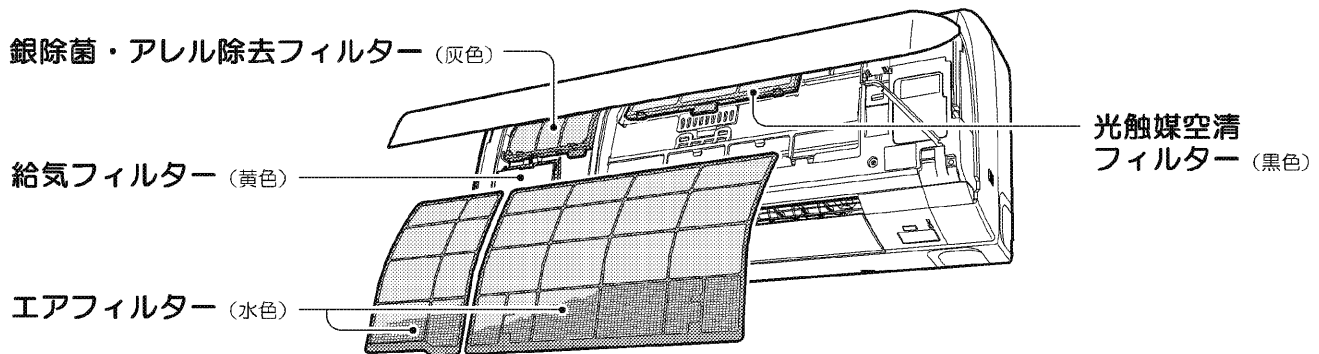

フィルター部の取外し

1 エアフィルターを引き出す。

- エアフィルターの下部を上へ押し上げます。
- 下方へ引き出します。

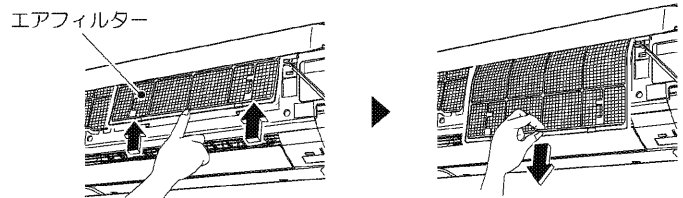

2 銀除菌・アレル除去フィルターを外す。

- フィルター枠を上へ引き上げ、左右のツメをフック部から外し、下方へ引き出します。

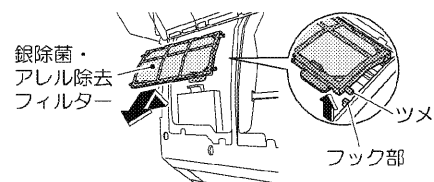

3 光触媒空清フィルターを引き出す。

- ツマミを持ちフック部から外して下方へ引き出します。

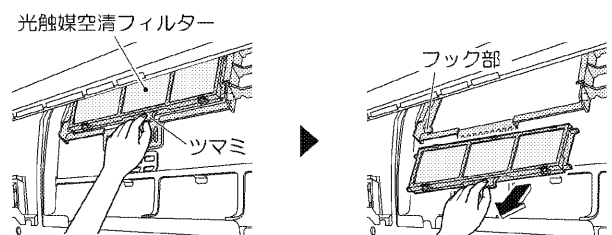

4 給気フィルターを引き出す。

- ツマミを持って、上へ引き出します。

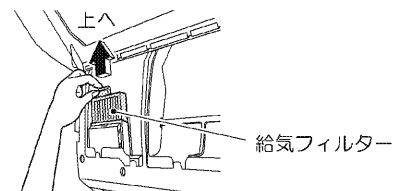

フィルター部の取付け

1 給気フィルターをもとどおり取り付ける。

- 「前」の表示を手前にして取り付けます。

⚠ 注意

- 掃除後は忘れずにもとどおり取り付けてください。
フィルターを取り付けずに加湿運転をすると、パネル内部などに結露し、水もれの原因となります。

2 光触媒空清フィルターを取り付ける。

- 「前」の表示を手前にして「カチッ」と音がするまで差し込みます。
- ツメをフック部へかけて取り付けます。

3 銀除菌・アレル除去フィルターを取り付ける。

- ツマミを持って「カチッ」と音がするまで差し込みます。
- ツメをフック部へかけて取り付けます。

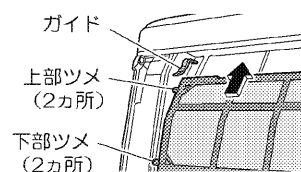

4 エアフィルターをもとどおり取り付け、前面パネルを閉じる。

- エアフィルターは「前」の表示を手前にして差し込みます。
- ツメ（下2カ所）は必ず差し込んでください。
- 立てていた支え板をもとにもどします。
- 前面パネルは両端を押します。

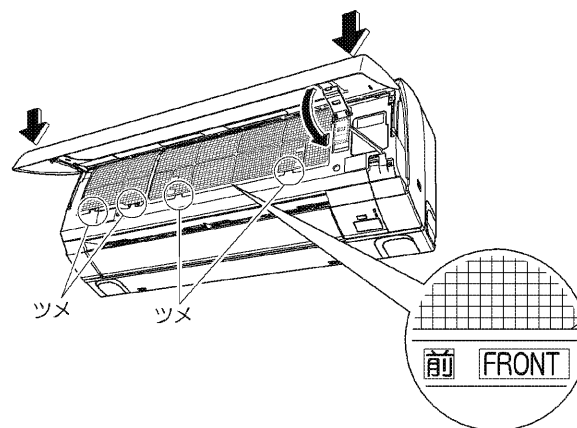

大切に使い続けるために

お手入れのしかた

交換のしかた

- フィルター枠のツメを外し、新しいフィルターと取り替える。

光触媒空清フィルター

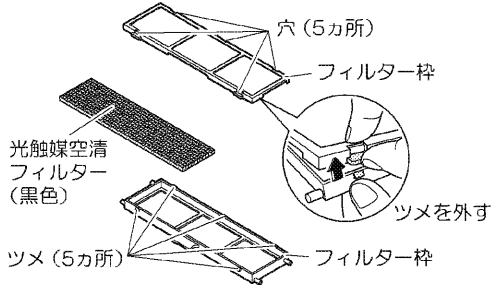

銀除菌・アレル除去フィルター

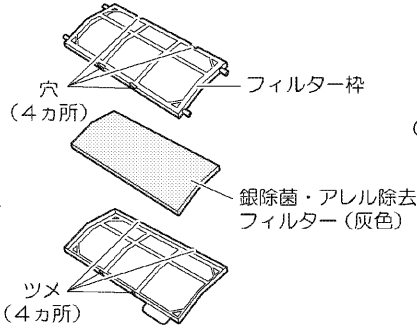

給気フィルター

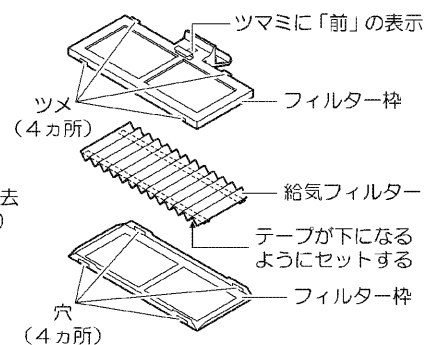

- 光触媒空清フィルター（材質：紙）は燃えるゴミとして処分してください。
 - 銀除菌・アレル除去フィルター（材質：ポリエステル／アクリル繊維）と給気フィルター（材質：ポリエステル）は不燃物ゴミとして処分してください。
- 詳しくはお住まいの地域のゴミ分別方法にしたがってください。

お知らせ

- 長期間のご使用で汚れがひどくなった場合は交換をおすすめします。

品名	品番	交換のめやす
光触媒空清フィルター(1枚) + 銀除菌・アレル除去 フィルターセット(1枚)	枠付 KAF991A41S (枠2枚)	約10年
給気フィルター(2枚)	KAF963A43 (枠1枚)	約1年

- 光触媒空清フィルター、銀除菌・アレル除去フィルターと給気フィルターは、お買い上げの販売店またはダイキンお客様ご相談窓口にお申し込みください。▶65ページ

0120-88-1081 (全国共通フリーダイヤル)
FAXでのお問い合わせは 0120-07-0881 (FAX専用フリーダイヤル)
<http://www.daikincc.com> (ご相談対応ホームページ)

- 各部品が汚れたまま使用すると
 - 空気清浄効果が得られません。
 - 冷房・暖房能力が落ちます。
 - 脱臭効果が得られません。
 - ニオイが発生することがあります。

点検

- 室外ユニットの据付台などが腐ったり、さびたりしていませんか。
- 室内、室外ユニットの吸込口、吹出口がふさがれていませんか。
- 電源プラグの変形、破損、コンセントに差し込むときのゆるみはありませんか。
- 冷房・除湿運転を行っているとき、ドレンホースから正しく排水されていますか。
排水されていないと、室内ユニットから水がもれるおそれがあります。
この場合は運転を停止し、ダイキンお客様ご相談窓口にご相談ください。
- アース線が外れたり、途中で断線していませんか。
不完全な場合は、感電の原因になることがあります。
ダイキンお客様ご相談窓口にご相談ください。

長期間使わないとき

- ① 晴れた日に内部クリーン運転をして、内部をよく乾燥させる。
(内部クリーン運転のしかたは42ページを参照してください。)
- ② 運転停止後、電源プラグを抜くか、エアコン専用のブレーカーを切る。
- ③ リモコンの電池を取り出す。

- 再び使用する場合は、電源プラグをコンセントに差し込む、またはブレーカーを入れてください。
前面パネルとフラップが一度開き、また閉じます。
(屋外温度が-15℃以下のときは、運転開始の1時間以上前に電源プラグをコンセントに差し込む、またはブレーカーを入れてください。)

故障かな？

故障ではありません

次のような症状はそれぞれ理由があります。
故障ではありませんのでそのままご使用ください。

こんなとき

すぐに運転しない

- 運転を停止してすぐに再運転したとき
- 運転モードを変更したとき

- 除湿・除湿冷房・冷房運転をしたとき

暖房運転のときすぐに風が出ない

設定しつどにならない

音がする

加湿運転、換気運転中に「シュー」という音がする

加湿運転中に音がする

加湿運転を停止しても室内ユニットから音がする

故障ではありません

- エアコンを保護するためです。
約3分間お待ちください。

- 「風量自動」にすると、室内ユニットの中にもったイヤなニオイを抑えてから、風を送り出す機能が働きます。約40秒お待ちください。

- エアコンを暖めています。
1～4分間お待ちください。

- 室内・屋外の周囲状況によっては設定しつどにならない場合があります。

■設定しつどまで上がらない

〈加湿暖房運転時〉 設定温度を下げてください。

〈加湿運転時〉 リモコンのしつどボタンで設定しつどを「連続」にしてください。

■設定しつどまで下がらない

〈除湿冷房運転時〉 設定温度を下げるか除湿運転に切り換える、または

メニューの機能設定で除湿自動切換「入」に切り換えてください。

〈除湿運転時〉 設定温度を下げてください。

■設定しつどより下がり過ぎる

〈除湿冷房運転時〉 設定温度を上げてください。

〈除湿運転時〉 設定温度を上げるか除湿冷房運転に切り換えてください。

- 除湿冷房は、屋外温度がより高いときにおすすめの運転です。

■運転中・停止中に「カチッ」という音

- 冷媒を制御する弁や、電気部品が作動する音です。

■水の流れるような音

- エアコン内部に冷媒が流れているためです。

■「プシュー」という音

- エアコン内部の冷媒の流れが切り換わるときの音です。

■「ピシッ」という音

- 温度変化でエアコンがわずかに伸び縮みするときの音です。

■「ポッコポッコ」という音

- お部屋を閉めきって換気扇を回したとき、エアコン内部から聞こえてくる音です。窓を開けるか、換気扇を止めてください。

■前面パネル作動時に「カチッカチッ」という音

- 前面パネルが開閉するときに、電気部品が作動する音です。

- 加湿された空気や換気された空気が放出される音です。

- 屋外の温度、しつどによっては運転音が変わる場合があります。

■運転音に変化する

- 加湿用ファンが動いたり止まったりするためです。

- 製品保護のため停止後も約3分間は加湿用ファンが回ります。

故障かな？

故障ではありません

次のような症状はそれぞれ理由があります。
故障ではありませんのでそのままご使用ください。

こんなとき

故障ではありません

暖房運転中に運転が止まり、
水の流れるような音がする

- 室外ユニットに付いた霜を取り除いています。
約3～10分間お待ちください。

室外ユニットから水や湯気が出る

- 暖房運転のとき
 - 室外ユニットに付いた霜を取り除き、水や湯気として出すためです。
- 冷房運転などのとき
 - 室外ユニットの冷えた配管に水滴が付き、滴下するためです。

室内ユニットから霧が出る

- 冷房運転などのとき、お部屋の空気が冷風で冷やされて霧になるためです。
- 冷房運転または除湿冷房運転後に除湿運転した場合、熱交換器に付いた水分が蒸発するためです。

エアコンからイヤなニオイがする

- 室内ユニットにしみ付いた、お部屋のニオイなどを吹き出すためです。
(室内ユニットの洗浄をおすすめします。ダイキンお客様ご相談窓口へご相談ください。)
- 屋外のニオイを吸い込むことがあります。加湿運転を停止して、ニオイの原因を取り除いてください。

除湿運転開始時に冷風が出る

- エアコンが暖まっていないためです。

運転停止中に室内外ユニットの
ファンが回る

- 運転を停止した直後
 - 製品保護のため約1分間は室外ユニットのファンが回ります。
- 運転を停止している間
 - 屋外温度が高いとき、製品保護のため室外ユニットのファンが回る場合があります。
 - 連続（24時間）換気設定中は、運転を停止しても運転ランプが消灯したまま、連続換気運転します。

運転が止まった
(運転ランプは点灯)

- 電圧が急に大きく変動した場合、製品保護のため、停止することがあります。
約3分後自動的に運転を再開します。

途中で運転が止まる
(入タイマー運転中)

- 入タイマーを予約すると、その時刻にリモコンの設定温度になるように、
最長1時間前から運転を始めます。このあいだにリモコンを操作（運転/停止
ボタンを除く）すると、停止するようになっています。リモコンで再度運
転を行ってください。

運転ランプが消えているのに
運転する

- メニューの表示・音設定でマルチモニター表示「切」にすると、運転ランプ
は消灯します。

除湿・除湿冷房・冷房運転を
停止しても運転し続ける

- 内部クリーン運転を行っているためです。
(お好みに合わないときは、メニューの機能設定で、自動内部クリーン「切」
にしてください。▶43ページ)

もう一度お調べください

あわてて修理を依頼する前に、もう一度お調べください。

こんなとき

お調べください

運転しない
(運転ランプが消えている)

- ブレーカーまたはヒューズが切れていませんか？
- 電源プラグが外れていませんか？
- 停電ではありませんか？
- リモコンの電池が入っていますか？
- タイマー予約のしかたを間違っていないですか？

運転しない
(運転ランプが点滅)

- 電源プラグまたはブレーカーでいったん電源を切り、リモコンで再度運転をしてください。
それでも運転ランプが点滅する場合は、お買い上げの販売店にご連絡ください。
電源プラグを抜くか、ブレーカーを切ってください。

途中で運転が止まる
(運転ランプが点滅)

- エアフィルターが汚れていませんか？
- 室内ユニットや室外ユニットの吸込口、吹出口をふさいでいませんか？
運転を停止し、電源プラグを抜くか、ブレーカーを切ってからエアフィルターを掃除する、または障害物を取り除き、リモコンで再度運転してください。
それでも運転ランプが点滅する場合は、お買い上げの販売店にご連絡ください。
電源プラグを抜くか、ブレーカーを切ってください。

よく冷えない・暖まらない

- エアフィルターが汚れていませんか？
- 室内ユニットや室外ユニットの吸込口、吹出口をふさいでいませんか？
- リモコンの設定温度は適切ですか？
- 窓や扉が開いていませんか？
- 風量調節、風向調節は適切ですか？
- 換気扇が回っていませんか？

運転中、急に動きがおかしくなる

- 運転中、本体内部に手を入れていませんか？(触れていませんか)
手を入れると(触れると)、静電気などの影響で誤作動する場合がありますので本体内部には手を入れないでください。
 - 雷や無線などにより誤作動する場合があります。
- 誤作動した場合は、電源プラグまたはブレーカーでいったん電源を切り、リモコンで再度運転をしてください。

前面パネルが開かない
(運転ランプが点滅)

- パネルに異物をはさまっていませんか？
障害物を取り除き、リモコンで再度運転してください。
それでもパネルが開かず、運転ランプが点滅する場合はお買い上げの販売店にご連絡ください。

リモコン信号を受信しない、
感度が悪い

表示が薄い、出ない

表示が勝手に変わる

- 乾電池が消耗しており誤作動を起こしている可能性があります。
全ての電池を同時に新しいアルカリ電池に交換してください。
詳細については、“運転前の準備”をご参照ください。▶12ページ

故障かな？

すぐに販売店へ

⚠ 警告

- 異常時（こげ臭いなど）は、運転を停止して電源プラグを抜くか、ブレーカーを切る。
異常のまま運転を続けると、故障や感電・火災などの原因になります。
お買い上げの販売店またはダイキンお客様ご相談窓口にご相談ください。
- ルームエアコンの修理や改造は自分でしない。
不備があると感電・火災などの原因になります。
お買い上げの販売店またはダイキンお客様ご相談窓口にご相談ください。
- エアコンが冷えない（暖まらない）場合は、冷媒のもれが原因のひとつとして考えられますので、お買い上げの販売店にご相談ください。冷媒の追加を伴う修理の場合は、修理の内容をサービスマンに確認してください。
エアコンに使用されている冷媒は安全です。冷媒は通常もれることはありませんが、万一、冷媒が室内にもれ、ファンヒーター、ストーブ、コンロなどの火気に触れると有害な生成物が発生する原因になります。

下記のような症状がでた場合にはすぐに販売店へご連絡ください

- 電源コードやプラグが異常に熱い、または傷んでいる
- 運転中に異常音がする
- 誤って異物や水を入れてしまった
- ブレーカーやヒューズ、漏電しゃ断器がたびたび切れる
- 本体の運転/停止ボタンやリモコンの操作が不確実
- こげ臭いニオイがする
- 室内ユニットから水がもれる

運転を停止し、電源プラグを抜くか、ブレーカーを切って販売店へご連絡ください。



- 冷風/温風は出ているが、運転開始時もしくは運転中に運転ランプが一定時間（約2分間）点滅する

加湿ユニットや一部のセンサーの異常、もしくは初期設定不良をお知らせしています。応急的な運転として冷/暖房運転を行っておりますので、販売店へご連絡ください。



■運転中に停電になったら

通電後  を押して運転を再開してください。

■雷がなりだしたら

落雷のおそれがあるときは、エアコン保護のため、運転を停止し、電源プラグを抜くか、ブレーカーを切ってください。

仕様

機種	項目	種類	電源	冷房						暖房						冷暖房平均エネルギー消費効率	通年エネルギー消費効率	外形寸法(高さ×幅×奥行) (mm)	質量(kg)	付属品		
				能力(kW)	消費電力(W)	エネルギー消費効率	運転電流(A)	運転音(dB)	面積のめやす(m ²)		能力(kW)	消費電力(W)	エネルギー消費効率	運転電流(A)	運転音(dB)						面積のめやす(m ²)	
									鉄筋バルコニー向き洋室	木造南向き和室											鉄筋バルコニー向き洋室	木造南向き和室
S22JTRHS-W (C)	内 F22JTRHS-W (C)	冷房・暖房兼用セパレート形(インバーター)	単/100 室内電源	2.2	385	5.71	4.0	40	15	10	2.5	415	6.02	4.2	42	11	9	5.87	6.0	室内ユニット: 305×798×209	13	取扱説明書(1)、保証書(1)、リモコン(1)、リモコンホルダー(1)、光触媒空清フィルター(1)、銀除菌・アレル除去フィルター(1)、給気フィルター(1)、単3乾電池(2)
	外 R22JRHS							42	44	44					45	46	46				39	
S25JTRHS-W (C)	内 F25JTRHS-W (C)			2.5	445	5.62	4.6	42	17	11	2.8	470	5.96	4.8	44	13	10	5.79	5.9		13	
	外 R25JRHS							44	45	46					46	39						
S28JTRHS-W (C)	内 F28JTRHS-W (C)			2.8	470	5.96	4.9	44	19	13	3.2	525	6.10	5.3	46	15	12	6.03	6.1		13	
	外 R28JRHS							45	45	46					46	41						
S36JTRHS-W (C)	内 F36JTRHS-W (C)		3.6	745	4.83	7.7	43	25	16	4.2	795	5.28	8.0	46	19	15	5.06	5.6	13			
	外 R36JRHS						45	46	46					46	41							
S40JTRHP-W (C)	内 F40JTRHP-W (C)		4.0	845	4.73	4.7	45	28	18	5.0	1000	5.00	5.4	46	23	18	4.87	5.4	13			
	外 R40JRHP						48	50	46					50	42							
S40JTRHV-W (C)	内 F40JTRHV-W (C)		4.0	845	4.73	4.7	45	28	18	5.0	1000	5.00	5.4	46	23	18	4.87	5.4	13			
	外 R40JRHV						48	50	46					50	42							
S50JTRHP-W (C)	内 F50JTRHP-W (C)		5.0	1260	3.97	6.7	46	34	23	6.7	1575	4.25	8.2	46	30	24	4.11	4.9	13			
	外 R50JRHP						48	50	46					50	42							
S50JTRHV-W (C)	内 F50JTRHV-W (C)		5.0	1260	3.97	6.7	46	34	23	6.7	1575	4.25	8.2	46	30	24	4.11	4.9	13			
	外 R50JRHV						48	50	46					50	42							
S63JTRHP-W (C)	内 F63JTRHP-W (C)		6.3	1865	3.38	9.9	48	43	29	7.1	1880	3.78	9.8	47	32	26	3.58	4.3	13			
	外 R63JRHP						52	53	47					53	42							
S63JTRHV-W (C)	内 F63JTRHV-W (C)	6.3	1865	3.38	9.9	48	43	29	7.1	1880	3.78	9.8	47	32	26	3.58	4.3	13				
	外 R63JRHV					52	53	47					53	42								
S71JTRHP-W (C)	内 F71JTRHP-W (C)	7.1	2630	2.70	13.9	50	49	32	7.5	2060	3.64	10.8	49	34	27	3.17	4.0	13				
	外 R71JRHP					54	54	49					54	42								
S71JTRHV-W (C)	内 F71JTRHV-W (C)	7.1	2630	2.70	13.9	50	49	32	7.5	2060	3.64	10.8	49	34	27	3.17	4.0	13				
	外 R71JRHV					54	54	49					54	42								

- 冷房・暖房運転特性は日本工業規格(JIS C9612)に基づいた数値です。
- この仕様数値は50Hz・60Hz共通です。
- 停止のときもマイコンを働かせるため、約0.6～0.8ワットの電力を消費します。
(入タイマー設定時やお知らせ操作時また圧縮機の予熱時は約10～35ワットの電力を消費します。)
- 本機の能力・消費電力は性能が安定した後の数値を示しています。
- 製品改良のために仕様の一部を予告なしに変更することがあります。

日立環境空調

MEMO

MEMO

保証とアフターサービス

必ずお読みください。

保証について

- 保証書（別添）は販売店で所定事項を記入してお渡ししますので、記載事項をお確かめのうえ、大切に保管してください。
- 保証期間はご購入日から1年間、ただし冷媒系統部分については5年間です。



修理を依頼される時

- 57ページ～60ページにしたがって調べていただき、なお異常があるときは、必ず運転を停止し、電源プラグを抜くか、ブレーカーを切って、ご購入の販売店またはダイキンお客様ご相談窓口にご連絡ください。

ご連絡いただきたい内容

1. 品名 ルームエアコン
2. 機種名 室内ユニット参照
3. お買い上げ年・月・日
4. 異常内容（できるだけ具体的に）
5. ご住所（付近の目印なども）
お名前・電話番号

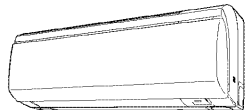

機種名

<保証期間中>

保証書の規定にしたがって出張修理させていただきます。その際には、「保証書」をご提示ください。

<保証期間経過後>

修理すればご使用できる場合は、ご希望により有料にて修理させていただきます。修理料金は、技術料+部品代+出張料などで構成されています。

据付場所について

- 室外ユニットの設置は周囲に異臭・異常音のないところにしてください。
 - 次の場所へ据付けされる場合は、販売店にご相談ください。
 - 油・蒸気・油煙の発生するところ。
 - 海浜地区など塩分の多いところ。
 - 温泉地など硫化ガスの発生するところ。
 - 積雪により、室外ユニットがふさがれてしまうところ。
- 室外ユニットからの排水は水はけのよいところにしてください。

運転音にも配慮を

- 次のような場所をお選びください。
 - エアコンの重量に十分耐え、騒音や振動が増大しない場所。
 - 室外ユニットの吹出口からの風や運転音が隣家の迷惑にならない場所。

電気工事について

- 電源は必ずエアコン専用回路をご使用ください。

移設について

- 増改築・引越などで、製品を移設されたり、再据付けする場合は、ご購入の販売店またはダイキンお客様ご相談窓口にご相談ください。加湿ホース長の再設定が必要です。

補修用性能部品の保有期間について

- ルームエアコンの補修用性能部品の保有期間は製造打ち切り後9年です。
 - 「補修用性能部品」とは、その製品の機能を維持するために必要な部品のことです。

点検整備のおすすめ

- エアコンを数シーズン使用した場合は、室内ユニットの内部が汚れ、性能が低下する場合があります。また、ゴミやホコリがたまって、ニオイが発生したり、除湿水の排水経路をつまらせ、室内ユニットからの水もれの原因になることがあります。通常のお手入れとは別に点検整備をおすすめします。点検整備はご購入の販売店にご相談ください。なお、この場合は実費が必要となります。

エアコン内部の洗浄について

- 市販のエアコン洗浄剤をご使用されますと、除菌効果が損なわれたり、場合によっては熱交換器や機械内部の樹脂に悪影響をあたえ、最悪の場合水もれなどの不具合が発生するおそれがあります。熱交換器の洗浄についてはご購入の販売店またはダイキンお客様ご相談窓口にご相談ください。

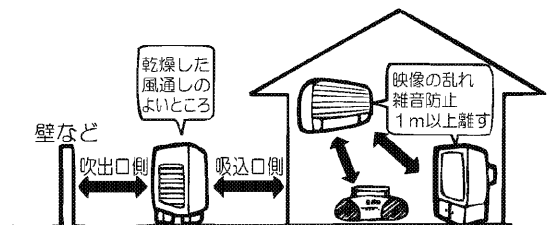

- 設置場所に余裕があれば、効率の良い運転のために、できるだけ広い寸法をお取りください。

お客様ご相談窓口

商品に関する修理・消耗部品のご用命や取扱いのご相談など
 全てのお問い合わせは **ダイキンコンタクトセンター** へご連絡ください。
 電話番号をよくお確かめのうえ、お掛け間違いのないようにお願いします。

ダイキンコンタクトセンター
(お客様総合窓口)

 **0120-88-1081** (全国共通フリーダイヤル)
フリーダイヤル
 FAXでのお問い合わせは **0120-07-0881** (FAX専用フリーダイヤル)
<http://www.daikincc.com> (ご相談対応ホームページ)

営業時間：24時間365日対応いたします。

対応業務：商品に関するすべてのご相談・お問合せをお受けいたします。

(空調機の修理・メンテナンス・取扱い・機種選定・および別売品・消耗品・補用部品の販売など)

(東京)〒143-0015 東京都大田区大森西三丁目29-7 / (大阪) 〒541-0043 大阪府大阪市中央区高麗橋四丁目5-2

◆ダイキン工業サービス拠点所在地一覧

●SSはサービスステーションの略です。

北海道・東北地区

札幌SS 〒065-0016 札幌市東区北16条東1-9
 仙台SS 〒984-0032 仙台市若林区荒井字堀口15-5

関東・甲信越地区

城南SS 〒143-0015 大田区大森西3-29-7
 世田谷SS 〒154-0024 世田谷区三軒茶屋1-5-19
 江東SS 〒135-0016 江東区東陽5-29-3第2東陽ビル1F
 葛飾SS 〒124-0013 葛飾区東立石1-19-2
 練馬SS 〒176-0012 練馬区豊玉北4-23-10
 多摩SS 〒183-0055 府中市府中町2-21-4
 千葉SS 〒260-0007 千葉市中央区祐光1-14-7
 横浜SS 〒225-0014 横浜市青葉区荏田西1-6-5
 厚木SS 〒243-0032 厚木市恩名4-5-87
 つくばSS 〒305-0841 つくば市御幸が丘3
 宇都宮SS 〒321-0962 宇都宮市今泉町1680
 高崎SS 〒370-0018 高崎市新保町64-1
 草加SS 〒340-0013 草加市松江町2-15-1
 川越SS 〒350-1115 川越市野田町2-2-1
 松本SS 〒390-0827 松本市出川3-10-24
 新潟SS 〒950-0941 新潟市女池4-17-33

北陸地区

北陸SS 〒921-8062 金沢市新保3-59
 富山SS 〒939-8261 富山市萩原421-1
 福井SS 〒910-0842 福井市開発3-3402

東海地区

岐阜SS 〒500-8268 岐阜市西部菱野3-213-1
 名古屋SS 〒455-0006 名古屋市長区南十一番町4-3
 安城SS 〒446-0074 安城市井杭山町高見5-1
 津SS 〒514-0823 津市大字半田字池町569-1
 静岡SS 〒422-8036 静岡市駿河区敷地1-12-7

近畿地区

草津SS 〒525-0027 草津市野村1-1-6
 京都SS 〒601-8393 京都市南区吉祥院中河原里西町15
 堺SS 〒593-8326 堺市西区鳳西町1-69-2
 大阪SS 〒530-0034 大阪市北区錦町4-82
 阿倍野SS 〒530-0034 大阪市北区錦町4-82
 吹田SS 〒564-0044 吹田市南金田2-23-17
 枚方SS 〒572-0077 寝屋川市点野5-22-10
 神戸SS 〒651-0083 神戸市中央区浜辺通2-1-30 三宮国際ビル6F
 奈良SS 〒630-8453 奈良市西九条町3-5-7

中国・四国地区

広島SS 〒732-0802 広島市南区大州5-9-7
 岡山SS 〒700-0976 岡山市辰己20-110
 米子SS 〒683-0004 米子市上福原6-2-17
 福山SS 〒721-0973 福山市南蔵王町2-12-6
 徳島SS 〒770-0873 徳島市東沖洲1-17
 高松SS 〒761-8071 高松市伏石町183-1
 松山SS 〒791-8016 松山市久万ノ台634-1
 高知SS 〒780-0088 高知市北久保43-13

九州・沖縄地区

北九州SS 〒803-0801 北九州市小倉北区西港町3-4
 福岡SS 〒811-2207 粕屋郡志免町南里1-10-1
 鳥栖SS 〒841-0055 鳥栖市養父町473-2
 長崎SS 〒850-0025 長崎市今博多町20-1
 熊本SS 〒862-0911 熊本市健軍1-37-6
 大分SS 〒870-0921 大分市萩原4-16-21
 宮崎SS 〒880-0912 宮崎市大字赤江字飛江田701
 鹿児島SS 〒891-0115 鹿児島市東開町5-12
 那覇SS 〒901-0155 那覇市金城5-3-4

エアコンを
 廃棄する場合は

2001年4月施行の家電リサイクル法では、お客様がご使用済みのエアコンを廃棄される場合は、収集・運搬料金と再商品化等料金(リサイクル料金)をお支払いいただき、対象商品を販売店や市町村に引き渡すことが求められています。

SS06@A

用語集 (さくいん)

50音順	用語	内容	ページ
あ行	アース端子	アース線を接続するための端子です。	9
	エアフィルター	ホコリを除去するフィルターです。	50, 51
	エコ自動設定	快適エコ運転中の風向を自動か手動に変更します。	45

か行	快適エコ運転	運転開始時の室内温度、屋外温度に応じて、快適で省エネな運転を自動で行います。 快適エコ運転には快適エコ自動運転ともっとエコ自動運転があります。	15
	快適エコ自動運転	運転開始時の室内温度、屋外温度に応じて、設定温度、設定しつど、風向、加湿暖房・除湿・除湿冷房から最適な運転モードを選びます。	15
	快眠運転	温度としつどをコントロールして、快い眠りとさわやかな目覚めをサポートする運転です。快眠運転には、冷房快眠、除湿冷房快眠、美肌冷房快眠、暖房快眠、加湿暖房快眠、美肌暖房快眠があります。	32, 33
	加湿運転	外気の水分を取り込んで加湿する運転です。	19
	風ないス運転	風量と風向を調節して、風が直接体にあたりにくくする運転です。	28
	カビショック運転	お部屋のしつどを急速に下げてカビの発生を抑える運転です。	38
	換気強め(弱め)	換気量が多め(少なめ)の換気運転です。	34
	換気レベル	換気連動時の換気量を示します。	35
	換気連動設定	エアコン運転中に換気を行う設定です。	35
	銀除菌・アレル除去フィルター	捕集した菌の活動、アレル物質を抑制するフィルターです。	54～56
	けつろ防止運転	暖房シーズンに窓や壁に結露ができるのを抑える運転です。	41

さ行	自動内部クリーン	除湿・除湿冷房・冷房運転後、運転時間に応じて自動で内部クリーン運転を行う設定です。	43
	除湿運転	室内温度の低下を抑えながら湿気を取り除く運転です。	17
	除湿自動切換	しつどが高いときには除湿、室内温度が高いときは除湿冷房を自動的に切り換え、快適な温度・しつどを保つ機能です。	45
	除湿冷房運転	お部屋を冷やしながらか、しつども下げる運転です。	16
	接続電線	室内ユニットと室外ユニットをつなぐ電線です。	9
	セルフウォッシュ・除菌・防カビ熱交換器	塗料の中に練り込まれた除菌剤が溶け出して菌の繁殖を防ぐ熱交換器です。	2

50音順	用語	内容	ページ
------	----	----	-----

た行	第二種機械換気設備	建築基準法に適合した、第二種換気の給気側換気ファンとして使用することができる換気設備です。	35
	ダイレクト運転ボタン	リモコンのふたの中にある「冷房」「除湿」「暖房」「加湿」の4つのボタンです。	16～19
	ドライキープ	除湿・除湿冷房・冷房運転で設定温度・しつどに到達したときに、快適しつどを保つため室内ユニットのファンを停止する機能です。	46
	ドレンホース	エアコン運転中に発生する結露水を屋外へ排水するためのホースです。	9

な行	内部クリーン運転	エアコン内部を乾燥させてカビやニオイの発生を抑える運転です。	42
	ナビ設定	ナビ表示の入切を設定します。	48
	ナビ表示	健康と省エネの観点からアドバイスする機能です。	21, 22

は行	パワフル運転	すばやく快適な室内温度にするため、冷房・暖房時の能力を一時的にパワーアップする運転です。	30
	光触媒空清フィルター	吸着した気になるニオイや細菌・ウイルスを除去するフィルターです。	54～56
	美肌運転	高めのしつど設定と、人に風を直接あてにくい運転でお肌にやさしい運転を行います。	31
	V字型温度制御	快眠運転開始から3時間かけて約2℃温度を下げ、深い眠りを誘導し、起床時刻の1時間前から約1℃温度を上げて起床を誘発する温度制御です。	33
	フラップ	上下風向を調節する羽根です。	20
	へや干し運転	室内で洗濯物を乾かすのに適した運転です。	39

ま行	マルチモニターランプ	本体表示部にある運転ランプで、運転モードによって色が変わります。	8
	もっとエコ自動運転	運転開始時の室内温度、屋外温度に応じて、設定温度、風向、暖房・冷房から最適な運転モードを選ぶ運転です。	15

や行	ゆらぎ運転	自然のそよ風のような心地よい風をお届けする運転です。	29
----	-------	----------------------------	----

ら行	ルーバー	左右風向を調節する羽根です。	20
	るすばん換気運転	留守中のお部屋を換気して、快適なお部屋を保つ運転です。	40
	冷媒配管	エアコンのガス(冷媒)が流れている銅製のパイプです。	9

じょうずな使いかた

もっとやさしく、
より快適に

健康……からだにやさしい運転を

ジメジメ梅雨は、除湿運転で さわやかに

温度を下げずにしつどだけを下げるので寒くならずさわやかです。▶17ページ

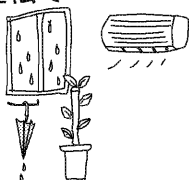

風ないス運転で快適に

風ないス運転にすると、直接体に風があたりにくくし、お部屋全体を快適にします。▶28ページ

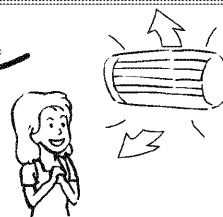

ムシムシ夏は、除湿冷房運転

温度を下げるだけでなく、しつどを調節して冷房するので冷え過ぎず快適です。▶16ページ

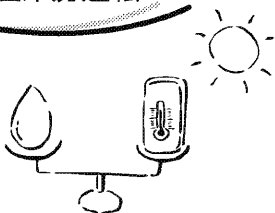

ゆらぎ運転で快適に

『fゆらぎ』のリズムでフラップ(上下風向調節羽根)を上下させることで自然のそよ風に吹かれているような心地よい風をお届けします。風向をゆらがせることで、室内温度が高めでも涼しさを感じられます。▶29ページ

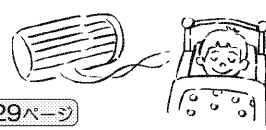

省エネ……知って得する省エネアドバイス

消費電力量表示の活用を

ボタンで表示される消費電力量に※22円掛けると電気料金のめやすがわかります。節約のめやすにも有効です。※使用量および電力会社により単価は異なります。▶21, 22ページ

「省エネ」ナビで有効に

設定しようと思う温度よりも暖房時は2℃低め冷房時は2℃高めにすると電気代が約10～20%節約できます。



愛情点検



このような症状はありませんか？

- 電源コードが異常に熱い。
- 電源コードが破れている。
- 安全装置(ヒューズ・ブレーカー・漏電しゃ断器)がたびたび作動する。
- 本体の運転/停止ボタンやリモコンの操作が不確実。
- その他の異常や故障がある。

故障や事故防止のため、電源プラグを抜くか、ブレーカーを切ってから、必ずお買い上げの販売店に点検・修理をご相談ください。

※ルームエアコンの補修用性能部品の保有期間は製造打ち切り後9年です。

ダイキン工業株式会社

本社 〒530-8323 大阪市北区中崎西二丁目4番12号 梅田センタービル
東京支社 〒108-0075 東京都港区港南二丁目18番1号 JR品川イーストビル

二次元バーコードは製造用コードです。



この取扱説明書は再生紙を使用しています。

お客様メモ

ご購入店名

TEL

据付年月日 年 月 日

3P221088-1 M07B193 (0802) HT