

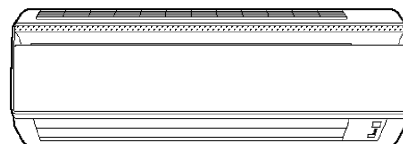

取扱説明書



S22HTPS-W(C) S40HTPP-W(C)
 S25HTPS-W(C) S40HTPV-W(C)
 S28HTPS-W(C) S50HTPP-W(C)
 S36HTPS-W(C) S50HTPV-W(C)

こんな特長があります。

健康冷房運転

屋外と室内の温度差に気をくばり、体にやさしい冷房運転

快眠運転

室温をコントロールして快い眠りとさわやかな目覚めをサポートします

風ないス運転

直接風を感じにくい、やさしい涼しさ・暖かさをお届けします

「人」と「空気」の間に、
いつもダイキン

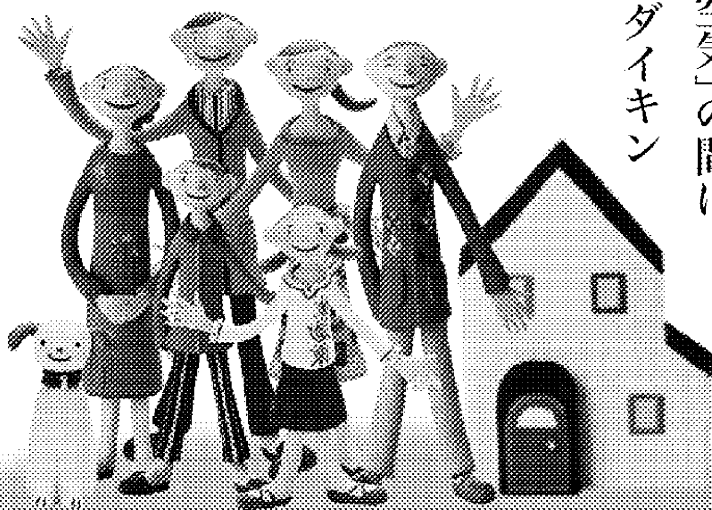

上手に使うって上手に節電

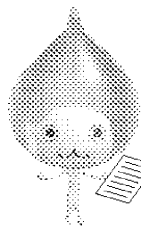

- このたびはダイキンルームエアコンをお買い上げいただき、まことにありがとうございます。
- この取扱説明書には、使用上の注意事項を記載しております。正しくお使いいただくために、ご使用前に必ずお読みください。お読みになった後はいつでもご覧になれるよう、お手元に保管してください。
- 保証書は必ずお買い上げ日、販売店名などの記入を確かめてからお受取りのうえ、大切に保管してください。

ご愛用者アンケートにぜひご協力ください。

今後のよりよい商品開発のため WEB 上でアンケートを実施しています。

ダイキンエアコンホームページ

<https://www.cs.daikinaircon.com/>

運転の前に

- 安全上のご注意 2
- 各部のなまえと働き
 - 室内ユニット 4
 - 本体操作部・室外ユニット 5
 - リモコン 6
- 運転前の準備
 - リモコン 7
 - 室内ユニット 9

運転のしかた

- 運転のしかた 10
- 風向調節・風ないス運転
 - 上下の風向を変える 12
 - 左右の風向を変える、立体気流にする、風ないス運転 13

便利な機能

- タイマー運転
 - 切タイマー運転 14
 - 入タイマー運転 15
- 健康冷房運転 16
- 快眠運転 17
- へや干し運転 18
- 内部クリーン運転 19
- カビショック運転 20

お手入れ

- お手入れのしかた
 - お手入れ早見表 21
 - 前面パネルの取付け・取外し 22
 - エアフィルター/光触媒空清フィルターの取付け・取外し 23
 - 光触媒空清フィルターを交換する場合 24
 - 点検、長期間使わないとき 25



故障かな？

- 故障かな？
 - 故障ではありません 26
 - もう一度お調べください 27
 - すぐに販売店へ 28
- 保証とアフターサービス 29







- 仕様 30
- お客様ご相談窓口 31
- じょうずな使いかた 裏表紙

安全上のご注意

- ご使用の前に、この「安全上のご注意」をよくお読みのうえ、正しくお使いください。
- ここに示した注意事項は、下記の2種類に分類しています。いずれも安全に関する重要な内容を記載していますので、必ず守ってください。

 警告	誤った取扱いにより、死亡や重傷などの重大な結果に結び付く可能性が大きいもの。	 注意	誤った取扱いにより、傷害を負う可能性、または物的損害の可能性のあるもの。状況によっては重大な結果に結び付く可能性のあるもの。
---	--	---	--

- 本文中に使われる“絵表示”の意味は次の通りです。

	禁止		指示を守る		アース線接続
	電源プラグを抜く		ぬれ手禁止		水ぬれ禁止

- お読みになった後は、お使いになる方がいつでもご覧になれる所に必ず保管してください。







 警告	 禁止	電源プラグの抜き差しで運転や停止をしない *電源プラグが有る機種の場合 感電や火災の原因になります。
		電源コードは、途中で接続したり、延長コードの使用・タコ足配線をしない 感電や発熱・火災の原因になります。
		電源コードを、破損させたり、加工したり、傷んだまま、束ねたままでの使用はしない 重いものを載せたり、加熱したり、引っ張ったりすると破損して感電・火災の原因になります。
		長時間冷(温)風をお肌に当てたり、冷やし過ぎ(暖め過ぎ)をしない 体調悪化・健康障害の原因になります。
		吸込口や吹出口に指や棒などを入れない ファンが高速で回転しており、けがの原因になります。
		ルームエアコンの修理や移動・改造・再設置は、自分でしない 不備があると感電・火災などの原因になります。お買い上げの販売店またはダイキンお客様相談窓口にご相談ください。
		機械油など油成分が浮遊している場所では使用しない ひび割れ、感電、引火のおそれがあります。
		調理室など油煙の多いところ、または可燃性ガス・腐食性ガスや金属製のホコリのある場所では使用しない 火災や故障の原因になります。
		可燃性のもの(ヘアスプレーや殺虫剤など)は本体の近くで使用しない ペンジン・シンナーで本体をふかない ひび割れ・感電・引火の原因になります。
		 指示を守る
異常時(こげ臭いなど)は、運転を停止して電源プラグを抜くか、ブレーカーを切る 異常のまま運転を続けると故障や感電・火災などの原因になります。 お買い上げの販売店またはダイキンお客様相談窓口にご相談ください。		
 電源プラグを抜く		
 注意	 禁止	エアコンが冷えない(暖まらない)場合は、冷媒のもれが原因のひとつとして考えられます ので、お買い上げの販売店にご相談ください 冷媒の追加を伴う修理の場合は、修理の内容をサービスマンに確認してください エアコンに使用されている冷媒は安全です。冷媒は通常もれることはありませんが、万一、冷媒が室内にもれ、ファンヒーター、ストーブ、コンロ等の火気に触れると有害な生成物が発生する原因になります。
		特しゅ用途には使用しない 精密機器・食品・美術品などの保存、動植物の飼育・栽培など、特しゅ用途には使用しないでください。 対象物に悪影響を及ぼしたり、製品の性能・品質低下や、寿命が短くなることがあります。
		電源プラグを抜くときは、電源コードを引っ張って抜かない *電源プラグが有る機種の場合 電源コードを引っ張ると、コードの断線などで、発熱・発火の原因になることがあります。
		長期使用で傷んだままの据付台などを使用しない 傷んだ状態で放置するとユニットの落下につながり、けがの原因になることがあります。 室外ユニットの上に乗ったり、ものを載せたりしない 落下・転倒などによりけがの原因になることがあります。



運転の前に

 注意	 禁止	室内外ユニットの真下にぬれて困るものは置かない 室内ユニット……運転条件によっては露が付き、滴下する場合があります。 室外ユニット……暖房時はドレン水が出ます。 また、冷房時は配管接続部から露が滴下する場合があります。
		ルームエアコンの風が直接当たる所や、室内ユニットの真下に燃焼器具を置かない 不完全燃焼や熱による変形の原因になることがあります。
		動植物に直接風を当てない 動植物に悪影響を及ぼす原因になることがあります。
		吹出口の1m以内にスプレー缶等を置かない 室内・外ユニットからの湿風によりスプレー缶等が爆発するおそれがあります。
		吸込口や吹出口をふさがない 能力低下や故障の原因になることがあります。
		室外ユニットの吸込口やアルミフィンに触らない けがの原因になることがあります。
		エアコンの操作やお手入れのときは不安定な台に乗らない 転倒などけがの原因になることがあります。
 ぬれ手禁止	ぬれた手で操作しない 感電の原因になることがあります。	
	 水ぬれ禁止	
	ルームエアコンを水洗いしない 漏電によって感電や発火の原因になることがあります。 ユニットの上に、花びんなどの水の入った容器を置かない 漏電によって感電や発火の原因になることがあります。	
 指示を守る	ときどき換気を行う 特に燃焼器具と一緒に使用するときは、ご注意ください。 換気が不十分な場合は、酸素不足の原因になることがあります。	
	掃除のときは必ず運転を停止し、電源プラグを抜くか、ブレーカーを切る ファンが高速で回転しており、けがの原因になることがあります。	
	長期間使用しないときは、電源プラグを抜く *電源プラグが有る機種の場合 ホコリがたまって発熱・発火の原因になることがあります。	
	 電源プラグを抜く	
 注意	室内ユニット内部の洗浄はお客様自身では行わず、必ずお買い上げの販売店またはダイキンお客様相談窓口にご相談する 誤った洗浄剤の選定・使用方法で洗浄を行うと、樹脂部分が破損したり水もれなどの原因になることがあります。また、洗浄剤が電気部品やモーターにかかると故障や発煙、発火の原因になることがあります。	
	室外ユニットの周辺に物を置いたり、落ち葉などがたまらないようにする 落ち葉などがあると小動物が侵入して、内部の電気部品に触れると、故障や発煙・発火の原因になることがあります。	

据付けについて

 警告	 指示を守る	据付けは、自分でしない 据付けは、販売店又は専門業者に。 不備があると水もれや感電・火災などの原因になります。お買い上げの販売店または専門業者に依頼してください。
	 アース接続	設置場所によっては、漏電しや断器を取付ける 取付けられていないと感電や火災の原因になることがあります。
 注意	 禁止	可燃性ガスのもれるおそれのある場所へは設置しない 万一ガスがもれて、ユニットの周囲に溜まると、発火の原因になります。
	 指示を守る	指定以外の電源に接続しない 故障や火災の原因になることがあります。
	ドレンホースは、確実に排水するように配管する 不確実な場合は屋内に浸水し、家財などをぬらす原因になることがあります。	

各部のなまえと働き

室内ユニット

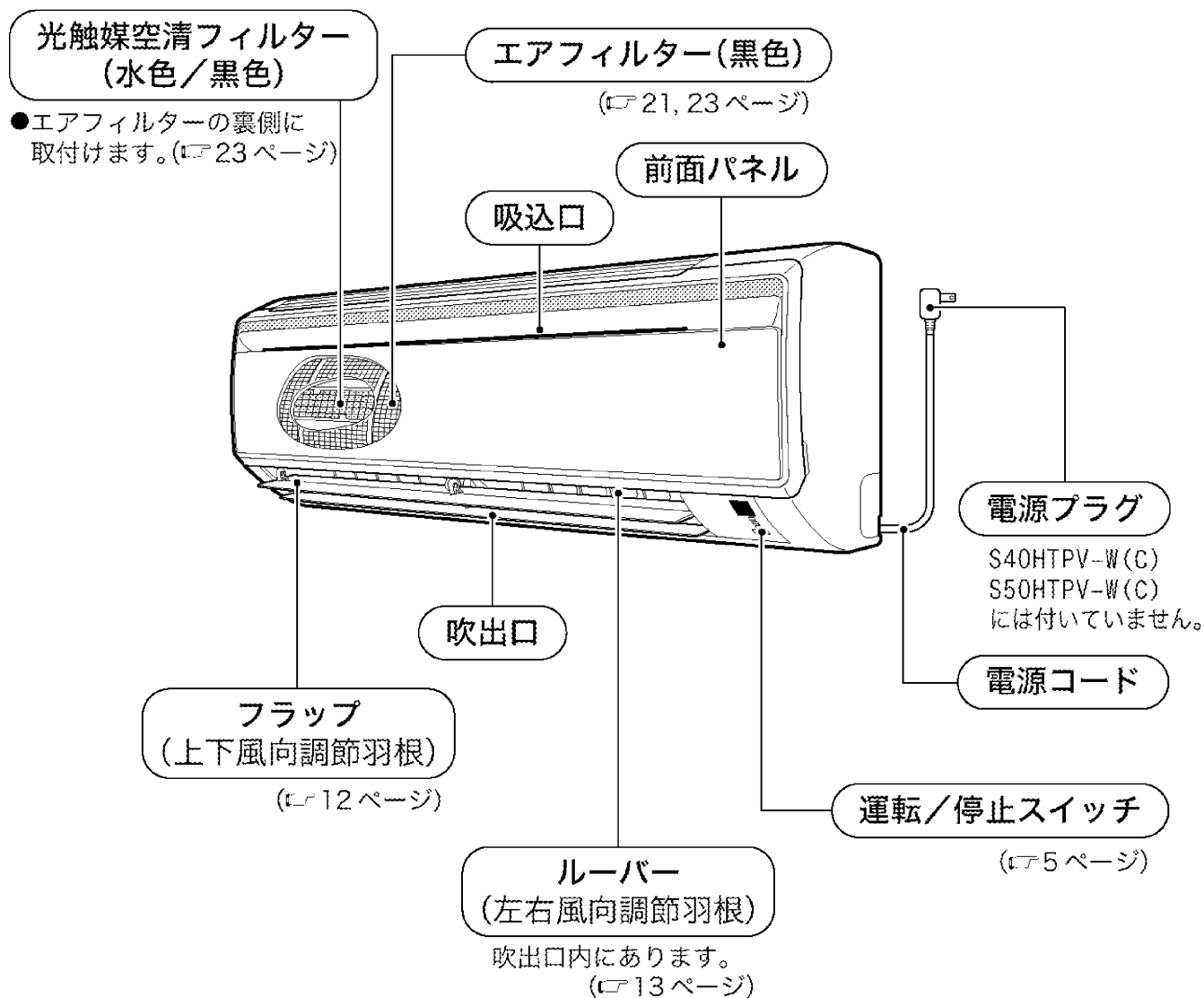

本体操作部

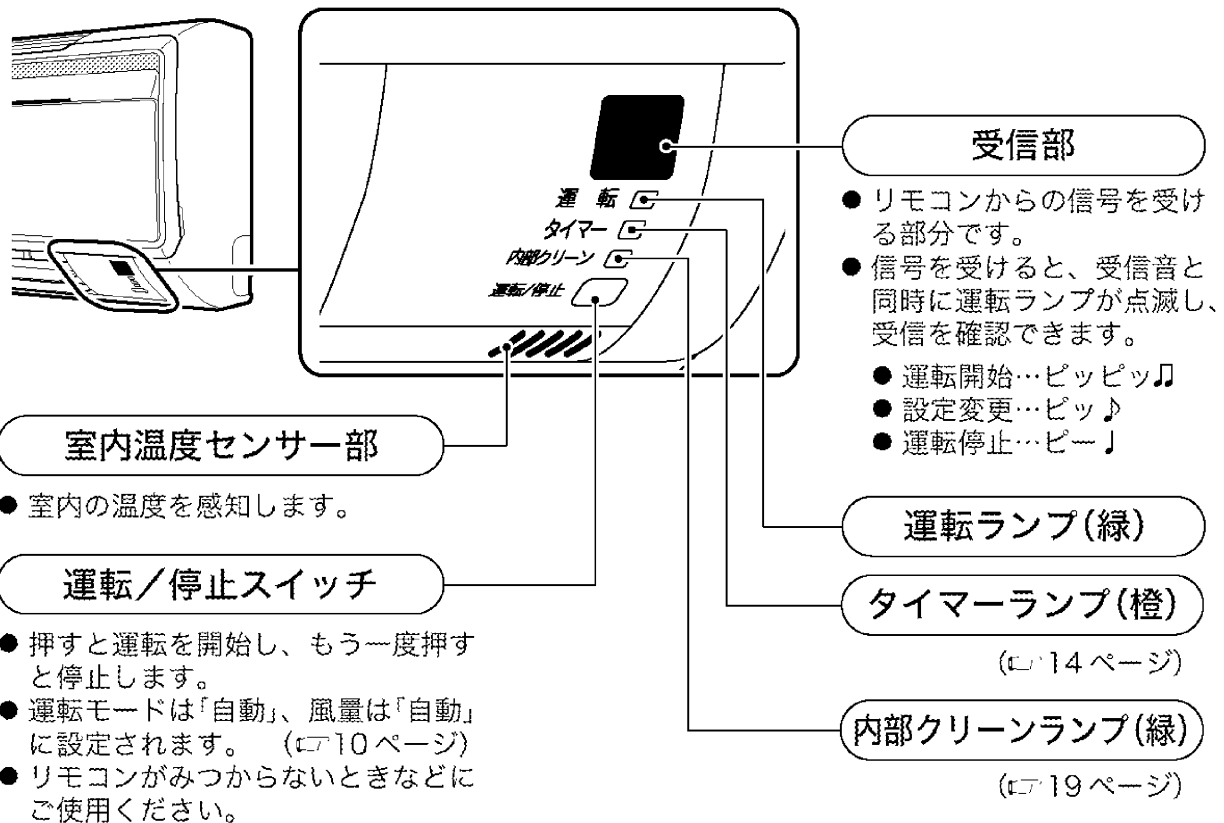

運転の前に

室外ユニット

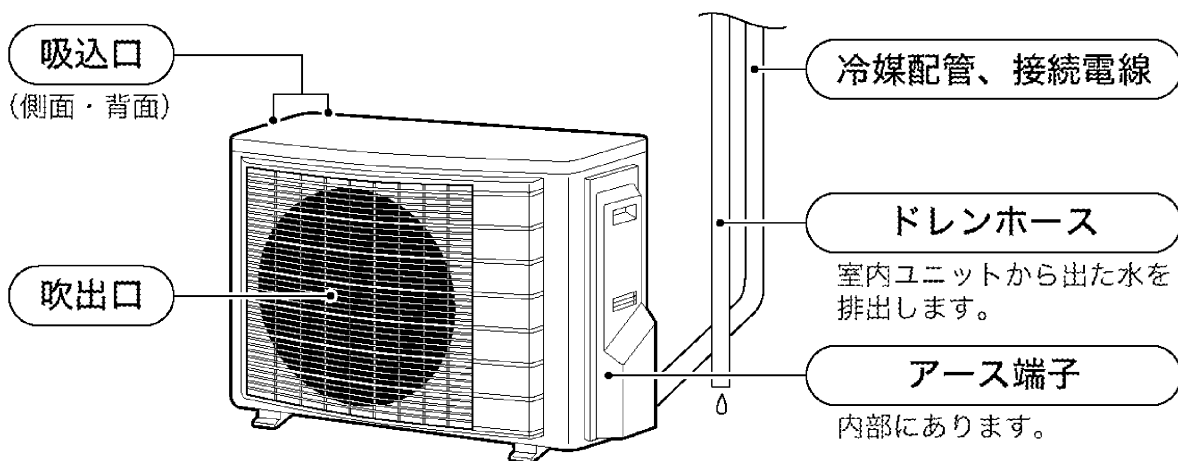

(イラストはS40, 50HTPP/S40, 50HTPV)

運転前の準備

リモコン

■電池を入れる

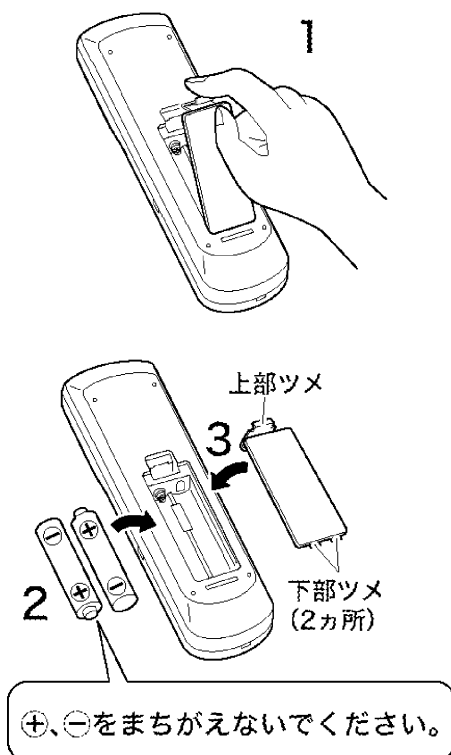

- 1 上部のツメを下へ引き、ふたを開ける。
- 2 単4形アルカリ乾電池を2本入れる。
- 3 ふたの下部のツメ2カ所を差し込んで、もとどおりにふたを閉じる。

運転の前に

お知らせ

- 電池を廃棄するときは、端子をテープ等で巻き付けて絶縁してください。他の金属や電池と混じると発熱・破裂・発火の原因となります。
- 電池は、お近くの電器店、時計店、カメラ店などにある電池回収箱に入れてください。

お願い

電池について

- 交換のめやすは約1年ですが、リモコンの表示部が薄くなり受信されにくくなりましたら、新しいアルカリ乾電池と交換してください。
- 乾電池は、2本同時に同種の新しいものと交換してください。
- 乾電池の「使用推奨期限」に近いものは、交換時期が早くなる場合があります。
- 液もれや破裂による故障やけがを避けるため、長期間ご使用にならない場合は乾電池を取出してください。
- 付属の乾電池は、最初にお使いいただくために用意しているもので、1年に満たないうちに消耗することがあります。

運転前の準備

リモコン

■使いかた

- リモコンの送信部を室内ユニットの受信部に向けてください。カーテンなど信号をさえぎるものがあると作動しないことがあります。
- リモコンを落としたり、中に水が入らないようにしてください。(液晶部が破損することがあります。)
- 送信できる距離は約7mです。

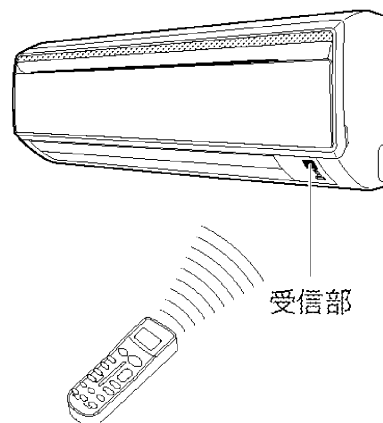

■壁などに取付ける場合

- 1 信号が受信される場所を選ぶ。
- 2 リモコンホルダーを付属のネジで、壁・柱などに取付ける。
- 3 リモコンをリモコンホルダーの下側のツメにのせて、押す。

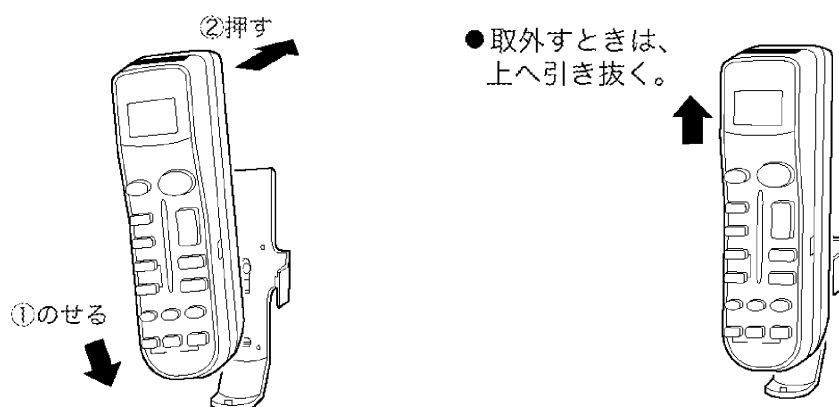

お願い

リモコンについて

- 電子式点灯方式の蛍光灯(インバーター蛍光灯など)がある部屋では信号を受けつけにくい場合があります。このようなときには、販売店にご相談ください。
- リモコンで他の電気機器が作動する場合は、電気機器を離すか、販売店にご相談ください。

室内ユニット

■光触媒空清フィルターを取付ける (P.23 ページ)

■電源プラグをコンセントに差し込む

電源プラグの付いていない機種はブレーカーを入れる

- 電源プラグをコンセントに差し込む、またはブレーカーを入れると、フラップが一度開きまた閉じます。(故障ではありません。)

運転の前に

お知らせ

じょうずな使いかたについて

- 冷やし過ぎや暖め過ぎにご注意。
適度な室温設定は節電につながります。

＜おすすめ設定温度＞

冷房時…26℃～28℃

暖房時…20℃～22℃

- 窓にはブラインドやカーテンを使用すると、直射日光やすきま風を防ぎ、冷房・暖房効果を高めます。
- エアフィルターの目づまりは、冷房・暖房効果を低下させ、電気のむだ使いとなります。
2週間に一度のめやすでおそうじすることをおすすめします。

知っておいてください

- エアコンは運転しないときでも、電力を消費します。(P.30 ページ)
- シーズンオフなど、長期間使用しないときは電源プラグを抜くかブレーカーを切ってください。
- シーズン中は電源プラグをコンセントに差し込む、またはブレーカーを入れておいてください。暖房運転時、温風が出るまでの時間が短縮されます。

運転条件

- 下表の条件以外で運転を続けると、安全装置が働き、運転が停止する場合があります。また、室内ユニットに露が付き、滴下する場合があります。(冷房・除湿運転)

冷房	屋外温度 21℃～43℃ 室内温度 21℃～32℃ 室内湿度 80%以下
暖房	屋外温度 -10℃～24℃ 室内温度 27℃以下
除湿	屋外温度 18℃～43℃ 室内温度 18℃～30℃ 室内湿度 80%以下

運転のしかた

自分に合ったお好みの運転を選べます。
一度合わせると、次回からは同じ運転ができます。

1 運転切換 を押し運転モードを選ぶ。

- 押すごとに下記のように運転モードが切り換わります。

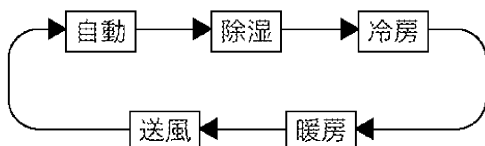

2 運転/停止 を押す。

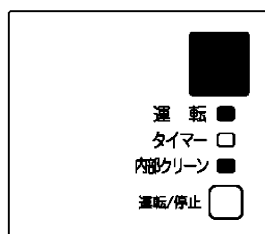

運転ランプが点灯します。
内部クリーンが設定されているときは、内部クリーンランプも点灯します。
(P.19 ページ)

■ 停止したいとき

運転/停止 をもう一度押す。

運転ランプが消灯します。
内部クリーンが設定されているときは、内部クリーンランプも消灯します。

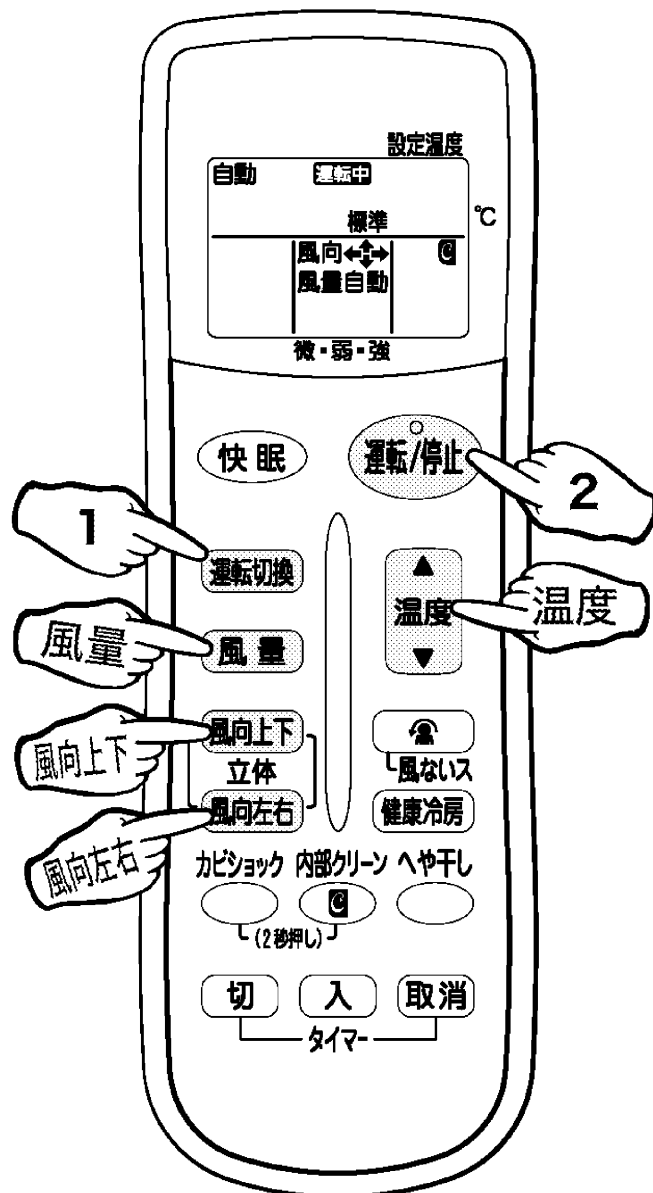

自動運転について



- 自動運転は、運転開始時の室内温度、屋外温度に応じて、自動で設定温度と運転モード(除湿、冷房、暖房のいずれか)を選びます。
- 設定温度と運転モードはその後定期的に見直します。お好みに合わないときは、温度ボタンで微調整していただくか、運転モードを変えてください。

暖房運転について

- 屋外の熱を室内へ取り入れて暖房するため、屋外温度が下がるにつれ暖房能力が低下します。暖まり不足の場合には他の暖房器具の併用をおすすめします。
- 暖房運転中、室外ユニットに霜が付くと能力が低下するため、霜を取除く運転(除霜運転)をします。
- 除霜運転中、室内ユニットからは温風ができません。

■温度・風量を変えたいとき

説明中の  は、リモコンの表示部を示しています。

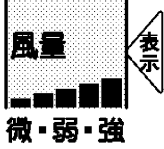
変更したい設定	自 動	除 湿	冷 房	暖 房	送 風
	「標準 - 5℃」 } 標準 } 「標準 + 5℃」	「標準 - 3℃」 } 標準(※1) } 「標準 + 1℃」	温度を変えることができます。 下記温度を参考にしてください。 <おすすめ温度> 冷房時…26℃～28℃ 暖房時…20℃～22℃		温度は変えられません。
	「自動」または「しずか」	「自動」になります。	「自動」または「しずか」のほか「微」から「強」まで5段階で選べます。  微・弱・強		

運転のしかた

- 「しずか」「微」など少ない風量で冷房・暖房運転をすると、十分冷えない・暖まらないことがあります。
- (※1)標準…除湿運転開始時の室温

■風向を変えたいとき (P.12 ページ)

ニオイないスについて

- 「風量自動」に設定してから、除湿・冷房運転を開始すると、室内ユニットの中にこもったイヤなニオイを抑えてから風を送り出す機能が働きます。

除湿運転について

- 除湿運転時に、補助的に空気を暖めることで室温の低下をおさえながら湿気を取除く運転をします。
- 除湿運転中でも、設定温度にならない場合自動的に冷房運転に切りかわり、お部屋の温度と湿度を調整します。

風向調節・風ないス運転

じょうずな風向調節でより快適な風を。

上下の風向を変える

運転中に **風向上下** を押す。

 フラップ(上下風向調節羽根)が自動で上下に動きます。

 **風向上下** を押した位置でフラップがとまります。

お知らせ

- 上下の風向を固定する場合、冷房・暖房効果を高めるために、暖房運転時はフラップを下向きに、冷房・除湿運転時は水平に近い状態でご使用ください。
- 冷房・除湿運転時に下吹きでフラップを停止したまま運転されますと、露が付くのを防ぐために、約1時間後自動的にフラップが動きます。

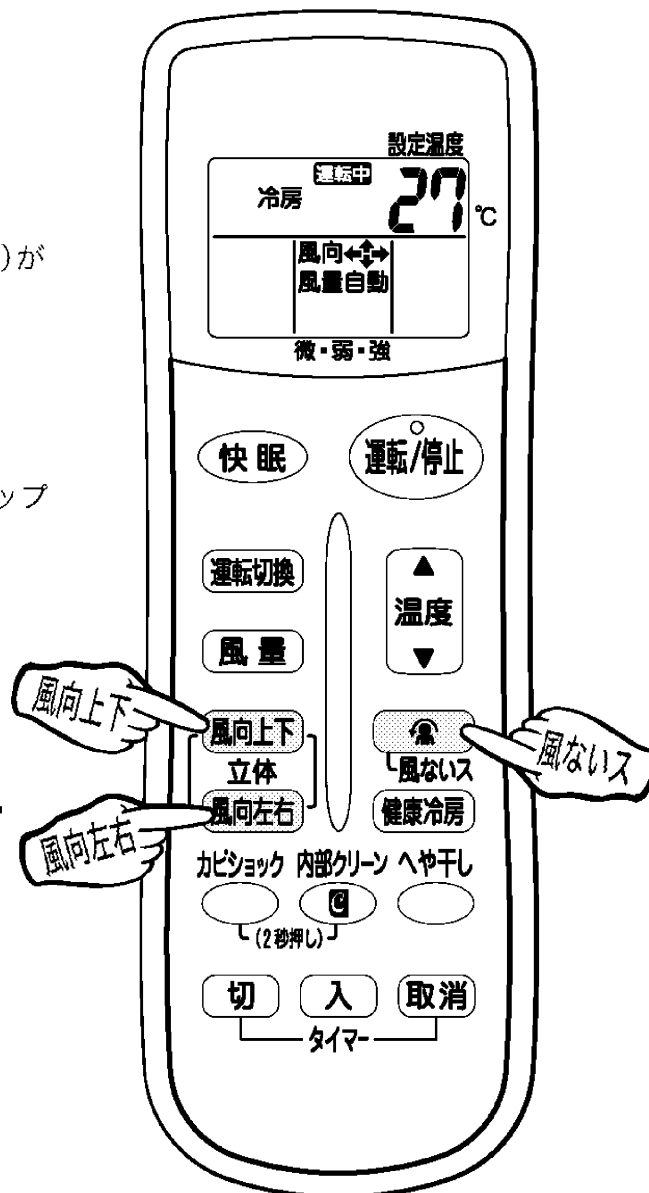

風向調節について

- フラップが自動で上下に動いているとき、その動く範囲は運転モードに応じて異なります。風向の設定可能範囲はおおよそ右図のような角度の範囲です。
- フラップが自動で上下に動いているとき運転音が変わる場合があります。
- 室内温度が設定温度に到達し、室外ユニットが停止している間は、フラップとルーバーは停止します。

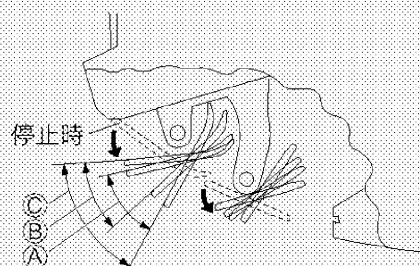

おおよその風向範囲

- ①【暖房時】約 15°～65°
- ②【冷房・除湿時】約 10°～55°
- ③【送風時】約 10°～65°

左右の風向を変える

運転中に **風向左右** を押す。

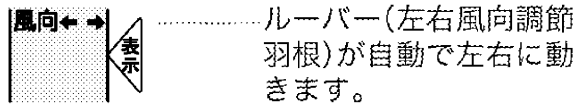

ルーバー(左右風向調節羽根)が自動で左右に動きます。



風向左右 を押した位置でルーバーがとまります。

立体気流にする

運転中に **風向上下** を押し **風向左右** を押す。

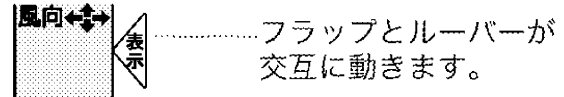

フラップとルーバーが交互に動きます。

■取消したいとき

風向上下 または **風向左右** を押す。

風ないス運転

風向と風量を調節して、風を直接体にあたりにくくします。

- 送風運転以外のときに設定できます。

運転中に **風ないス** を押す。

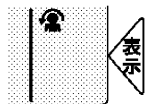

■フラップの向き

- 冷房・除湿…上向き
- 暖房……………下向き

■風量は自動になります。

■取消したいとき

風ないス をもう一度押す。

立体気流について

- 立体気流にすると、下にたまりがちな冷たい空気、また天井付近にこもりがちな暖かい空気を上下、左右に循環させ、お部屋の温度ムラを少なくします。

お願い

風向調節は必ずリモコンで行ってください。
無理に手で操作すると、正しく動かなくなることがあります。

<風ないス運転時>

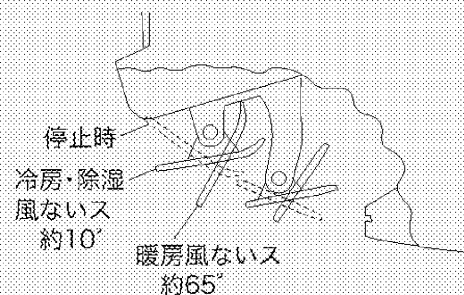

タイマー運転

*タイマーは1回だけの運転ですのでその都度設定してください。

おやすみ前やおめざめの時間に合わせてご使用になると便利です。
切タイマーと入タイマーを組み合わせることもできます。

切タイマー運転

タイマー **切** を押す。

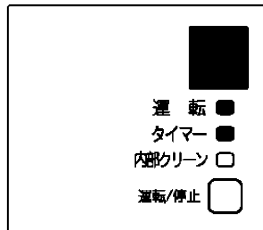

タイマーランプが点灯します。

- 押すごとに1時間きざみで表示、9時間まで設定できます。

■予約をキャンセルしたいとき

取消 を押す。

タイマーランプが消灯します。

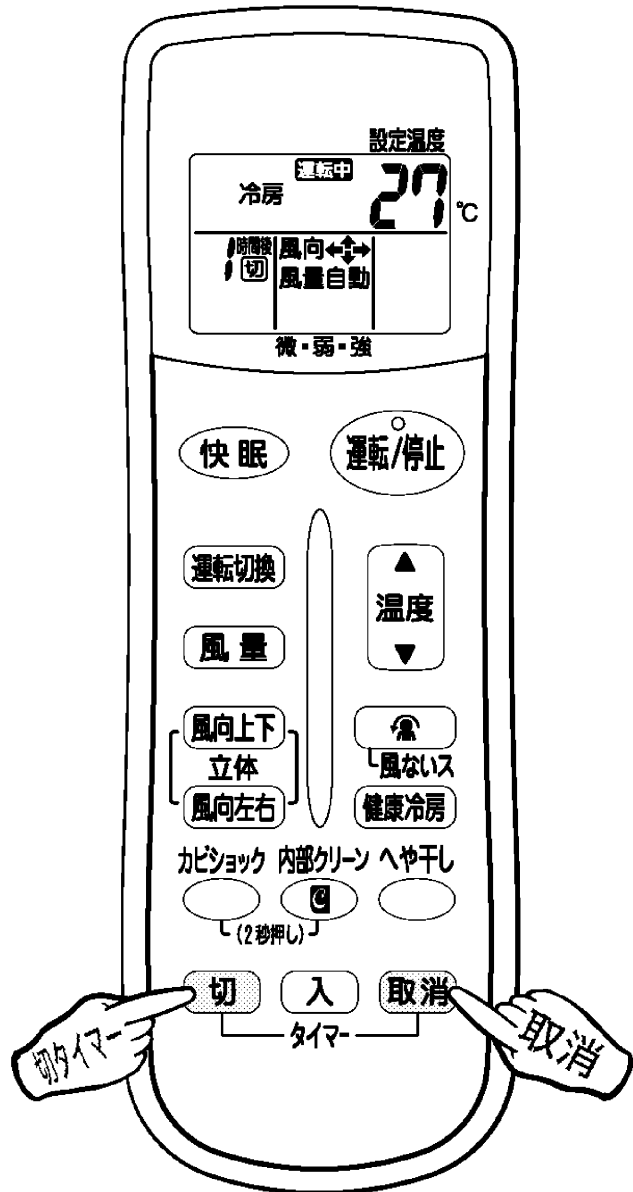

タイマー運転について

- 切タイマー運転を開始すると、1時間後に設定温度を自動的に変え(冷房時：0.5°C上がる、暖房時：2°C下がる)冷やし過ぎ、暖め過ぎを防いで快適な睡眠を守ります。
- 切タイマーを予約した場合、設定した時間よりもタイマーの切れる時間がずれることがあります。
- 入タイマーを予約すると、その時間にリモコンの設定温度になるように最長1時間前から運転を始めます。
- 一度入タイマーを予約すると、予約された時間は次回も記憶されています。ただし、切タイマーは記憶されません。(リモコンの電池を交換すると、記憶内容は消えます。)
- 快眠運転との併用はできません。

入タイマー運転

タイマー **入** を押す。

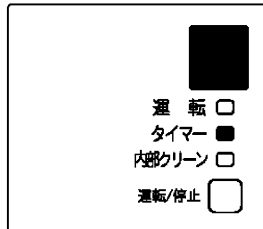

タイマーランプが点灯します。

- 押すごとに1時間きざみで表示、12時間まで設定できます。

■ 予約をキャンセルしたいとき

取消 を押す。

タイマーランプが消灯します。

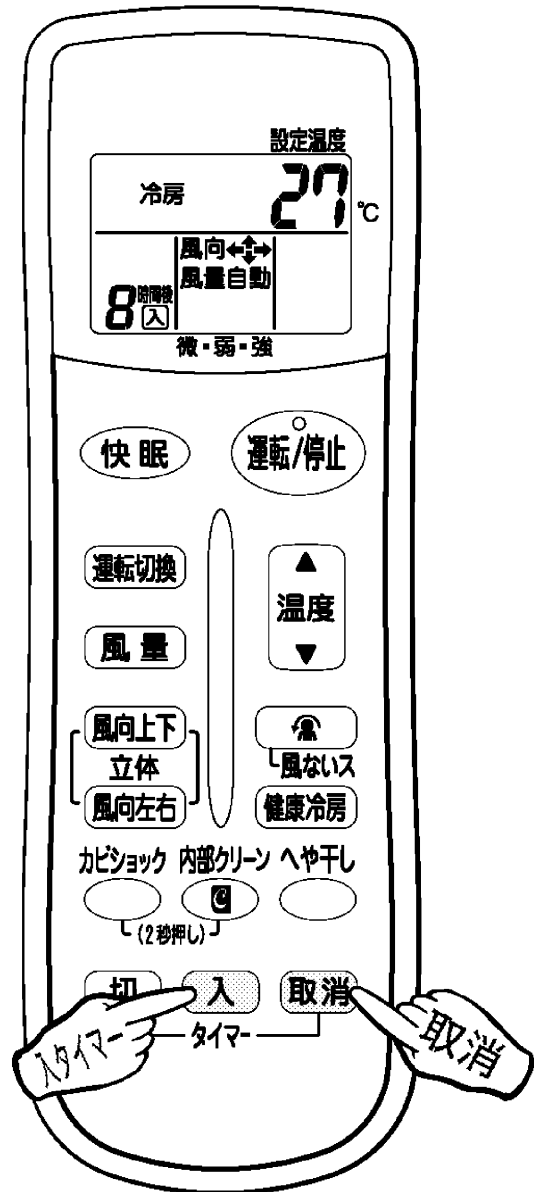

便利な機能

組合せ予約について

- 切タイマーと入タイマーを組み合わせる予約する場合、下記例を参考に行ってください。

(例)

運転中のエアコンを引き続き1時間運転。それから7時間停止させたあと、運転を再開させたいとき。



お願い

■ 次のような場合には、タイマーの設定をやり直してください。

- 電源プラグをコンセントから抜いたとき
- ブレーカーが作動したとき
- 停電したとき
- リモコンの電池を交換したとき

健康冷房運転

屋外と室内との温度差に気をくばり、体にやさしい冷房運転をします。

冷房運転中にお使いください。

健康冷房 を押す。

- 温度の変更はできません。
- 風量は「自動」となります。

■ 風向を変えたいとき (P.12 ページ)

■ 取消したいとき

健康冷房 をもう一度押す。

冷房運転にもどります。

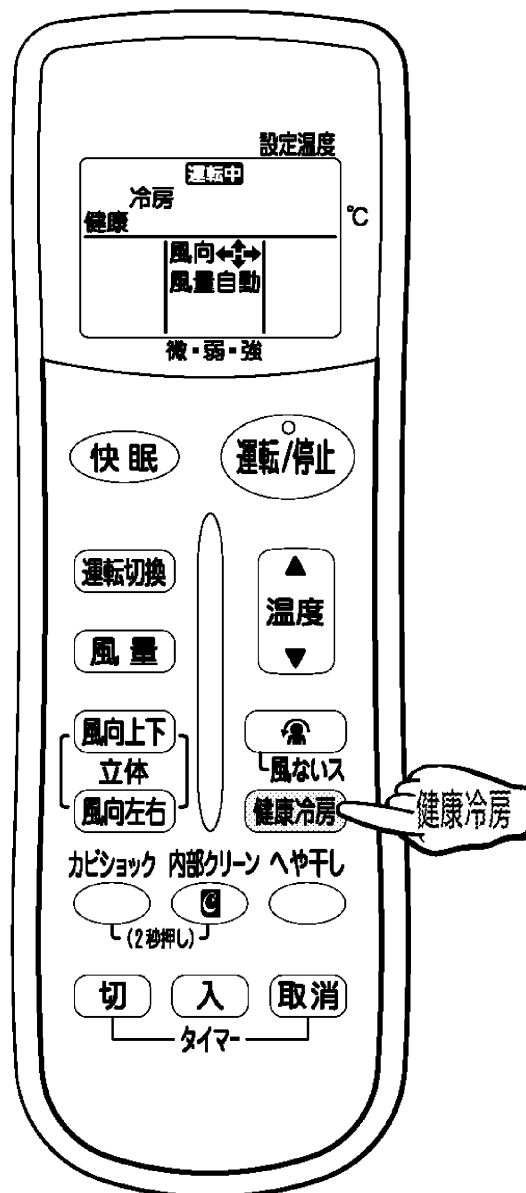

健康冷房運転について

- 室内と屋外を出入りするときに、温度差が大きいと体調悪化の原因となることがあります。これを防ぐため、屋外温度と室内温度の差が、体にやさしい温度差となるよう、エアコンが設定温度を自動で決めます。
- 屋外温度が高いときは設定温度も高くなりますので、あつく感じる場合があります。
- お好みに合わないときは、運転モードを変えてください。(P.10 ページ)

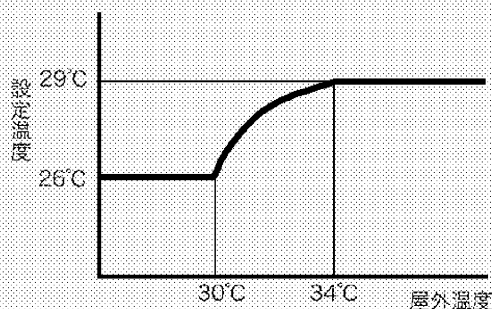

快眠運転

室内温度をコントロールして、快い眠りと、さわやかな目覚めをサポートします。

冷房・暖房運転中にお使いください。

快眠 を押す。

- 起きる時間を設定する。
- 押すごとに1時間きざみで表示、12時間まで設定できます。睡眠時間に合わせて時間の設定をしてください。

■ 温度・風量を変えたいとき

(☞ 11 ページ)

■ 風向を変えたいとき (☞ 12 ページ)

■ 取消したいとき

取消 を押す。

冷房・暖房運転にもどります。

お知らせ

- 就寝前にお部屋をある程度快適な温度にしてください。
 <おすすめ設定温度>
 冷房時…26℃～29℃ ※設定温度を下げ過ぎると寝冷えのおそれがあります。
 暖房時…20℃～25℃

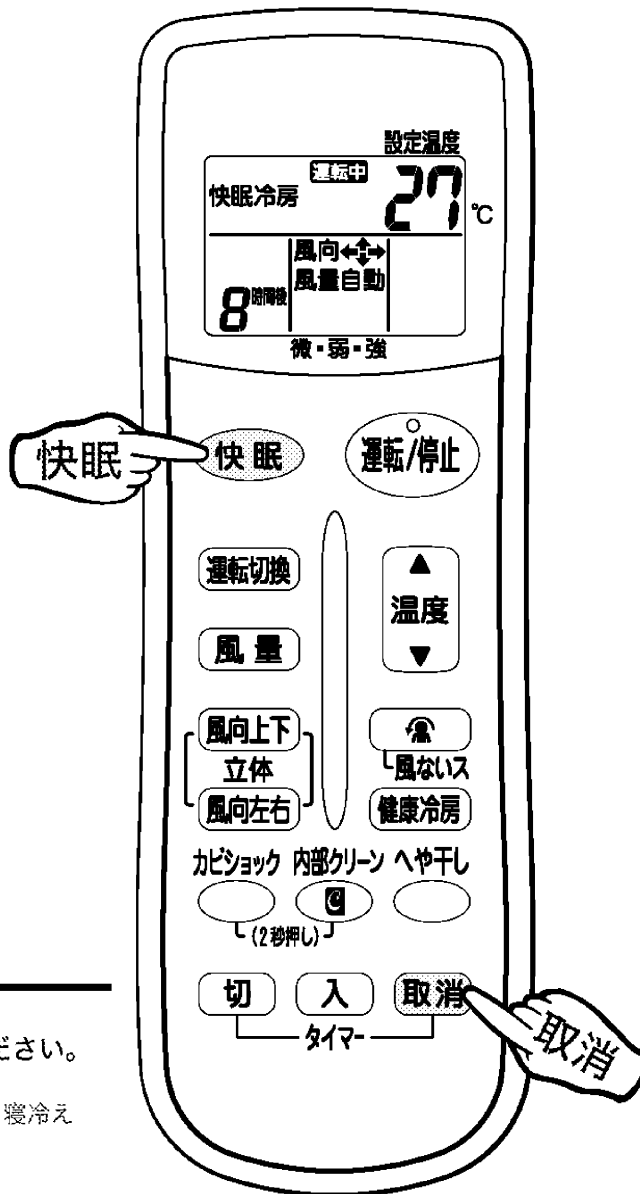

快眠運転について

- 冷房・暖房に使えます。
- タイマー運転との併用はできません。

- 健康冷房運転との併用はできません。
- 一度快眠運転を行うと、設定された時間は次回も記憶されています。(リモコンの電池を交換すると、記憶内容は消えます。)

快眠運転の効果的な使いかた

(睡眠時間6時間の場合)



- 快眠運転を開始すると、3時間かけて設定温度を2℃下げていき、設定時刻の1時間前から設定温度を1℃上げていくV字型温度制御を行いますので、4時間以上の睡眠時間の設定をおすすめします。(左図参照)
- 直接体に風が当たりにくいように風向を設定してください。

へや干し運転

梅雨時など、室内で洗濯物を乾かしたいときに使います。

へや干し

を押す。

- 約3時間後、自動的に停止します。
- 温度・風量は変えられません。

■ 運転時間を変えたいとき

タイマー  を押す。

- 押すごとに1時間きざみで表示、9時間まで設定できます。



■ 風向を変えたいとき

- 洗濯物に風があたるように調整してください。

■ 取消したいとき

へや干し

 をもう一度押す、または

 ・  のどちらかを押す。

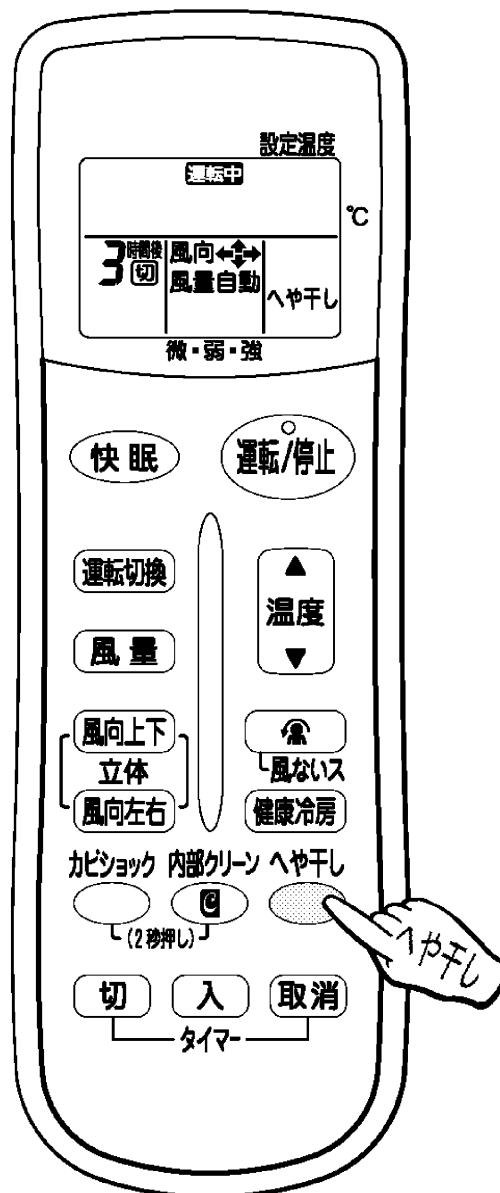

へや干し運転について

- 室温・屋外温度に応じて自動的に冷房・暖房・除湿を選びます。
- へや干し運転中は洗濯物を乾かすのに適した温度になりますので、お好みに合わないことがあります。お部屋に人がいないときにご使用ください。
- 洗濯物の量や衣服の生地によって、また室内・室外の温度・湿度によっては十分に乾かないことがあります。その場合は、再度へや干し運転を行ってください。

- 冬にへや干し運転を行うと、洗濯物から放出した水分によって湿度があがり壁や窓にけつるすることがあります。

⚠ 注意

- 吸込口、吹出口に洗濯物をかけないでください。能力低下や故障の原因になることがあります。

内部クリーン運転

約2週間に一度自動的に内部クリーン運転を行い、エアコン内部を乾燥させてカビやニオイの発生を抑えます。

■内部クリーン運転の動き

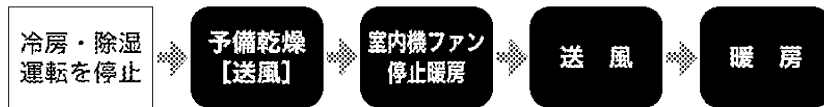

内部クリーン

を約2秒間押す。

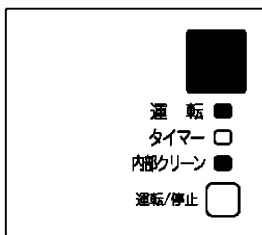
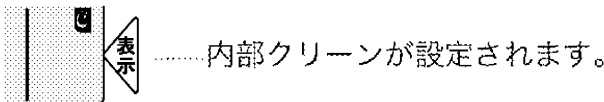

運転中の場合は、内部クリーンランプが点灯します。

■取消したいとき

内部クリーン

をもう一度約2秒間押す。

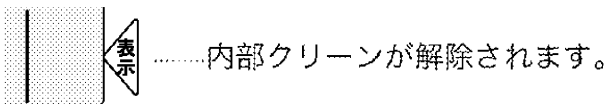

運転中の場合は、内部クリーンランプが消灯します。

お知らせ

内部クリーン運転中は、内部クリーンランプが点灯します。
運転ランプは消灯します。

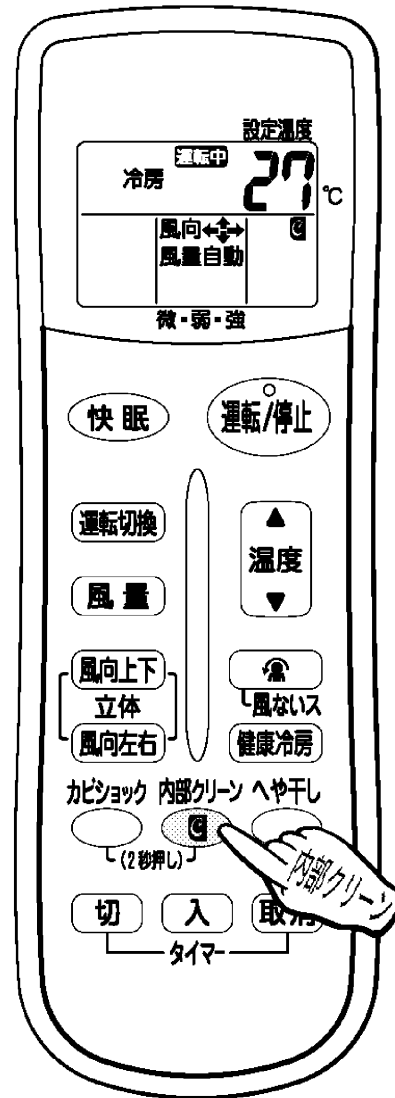
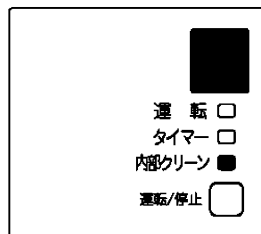

便利な機能

内部クリーン運転について

- 「内部クリーン」にしておくと、運転時間に応じて(約2週間に1度)除湿・冷房運転停止後、送風と暖房運転でエアコン内部を乾燥させて、カビの繁殖を抑えます。付着したホコリやカビを除去する機能ではありません。
- 自動運転の停止後も、運転モードが冷房または除湿のときは、内部クリーン運転を行います。
- フラップが開き、2～3時間運転を行います。
- 切タイマーで停止したときは、内部クリーン運転を行いません。リモコンおよび本体の運転/停止スイッチによる停止後のみ、自動的に内部クリーン運転を行います。

- 内部クリーン運転中は、室温が上昇したり、湿気が室内にもどる場合があります。また、一時的にニオイが発生する場合があります。お部屋に人がいないときにご使用ください。
- 屋外温度が高いときは、運転を行わない場合があります。

内部クリーン運転の停止について

- 内部クリーン運転を途中で止めたいときは を約2秒間押すとフラップが閉じ運転を停止します。(「内部クリーン」設定も解除されます。)

カビショック運転

梅雨時や冬場など、お部屋の湿度を下げてカビの発生を抑えます。
除湿・暖房の最適運転により、お部屋の湿度を急速に下げる運転を行います。

カビショック
停止中に  を約2秒間押す。

カビショック運転を行います。

- フラップが開き約3時間カビショック運転を行います。
- カビショック運転中は、運転ランプは点灯しません。

■ 取消したいとき

カビショック
 をもう一度約2秒間押す。

- フラップが閉じます。

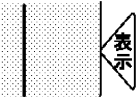
表示が消えます。

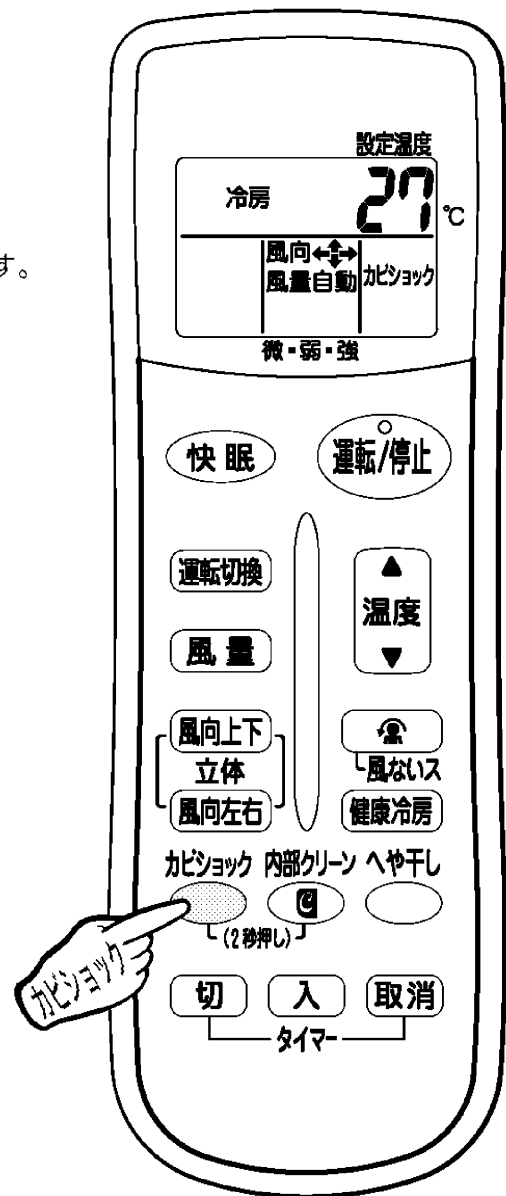

カビショック運転について

- 温度条件によっては運転を行わない場合があります。
(運転範囲) 屋外温度 35°C以下
- カビショック運転中は、室温や湿度がお好みに合わないことがあります。お部屋に人がいないときにご使用ください。
- 屋外温度が18°C以上のときは、除湿の連続運転にて、室内の湿気を取るとともに、湿度を下げます。
- カビショック運転中は、運転モード、温度、風量、風向のボタンを押すと、リモコン表示は変わりますが設定は変更されません。

- 屋外温度が18°C未満のときは、暖房運転にて室温を上昇させ、湿度を下げます。
(お部屋の湿気を取る運転ではありません。)
(室温は最大32°Cまで上昇します。)
室温が高いときは、湿度が十分に下がらない場合があります。

お知らせ

一般的に湿度が60%以下の環境ではカビの発育が抑制されると言われています。

お手入れのしかた

お手入れ早見表

⚠ 注意

- お手入れの前には必ず運転を停止し、電源プラグを抜くかブレーカーを切ってください。
- 室内ユニットの金属部に手を触れないでください。けがの原因になることがあります。
- 汚れたまま使用すると、冷房・暖房能力が低下し電気のむだ使いになります。

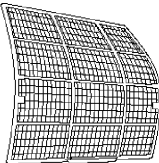
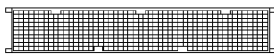
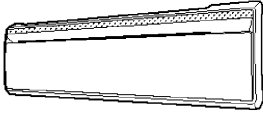
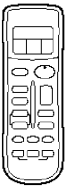
	お手入れのめやす／お手入れのしかた	ご注意
エアフィルター 	<div style="border: 1px solid black; padding: 5px; text-align: center;">約2週間に一度掃除</div> <ul style="list-style-type: none"> ● 水洗いするか、掃除機でホコリを吸い取る。 ● 汚れのひどいときは、中性洗剤を溶かしたぬるま湯で洗い、日陰でよく乾かす。 	
光触媒空清フィルター 	<div style="border: 1px solid black; padding: 5px; text-align: center;">約6カ月に一度掃除 (3年程度をめやすに交換)</div> <ul style="list-style-type: none"> ● 掃除機でホコリを吸い取り、汚れのひどいときは、ぬるま湯または水で約10～15分つけ置き洗いをする。 	<ul style="list-style-type: none"> ● お手入れの際、フィルターはこすり洗いしないでください。 ● つけ置きする場合は、フィルターを枠から出さないでください。 ● つけ置き後は、軽く水切りをし、日陰でよく乾かしてください。 ● 水切りの際はフィルターをしぼらないでください。
前面パネル 	<div style="border: 1px solid black; padding: 5px; text-align: center;">都度</div> <ul style="list-style-type: none"> ● 水を含ませたやわらかい布で軽くふく。 ● 水洗いをした後は水気をよくふき取り、日陰で乾かしてください。 	<ul style="list-style-type: none"> ● 中性洗剤以外は使わないでください。 ● 40℃以上のお湯、ベンジン、ガソリン、シンナーなどの揮発性のもの、みがき粉、タワシなどのかたいものは使わないでください。
室内ユニット／リモコン 	<div style="border: 1px solid black; padding: 5px; text-align: center;">都度</div> <ul style="list-style-type: none"> ● やわらかい布でからぶきする。 	

お手入れ

お手入れのしかた

前面パネルの取付け・取外し

⚠ 注意

- お手入れの前には必ず運転を停止し、電源プラグを抜くかブレーカーを切ってください。
- 室内ユニットの金属部に手を触れないでください。けがの原因になることがあります。
- 前面パネル脱着の際は、丈夫で安定している台を使用し、足元に十分注意してください。
- 前面パネルが落ちないようにしっかりと手で支えて操作してください。
- 前面パネルは、確実に取付いていることを確認してください。

1 前面パネルを開ける。

- パネル突起部(左右2カ所)に指をかけ、パネルが止まる位置まで開ける。

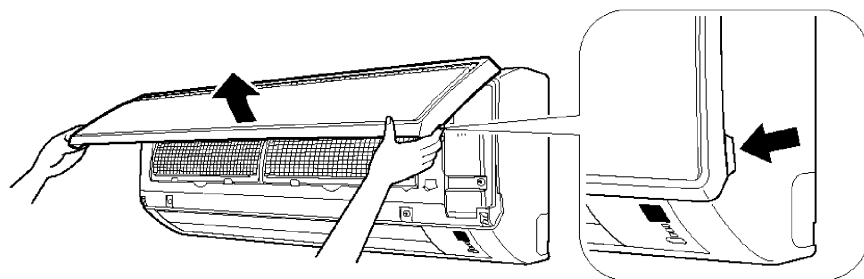

2 前面パネルを外す。

- さらに前面パネルを開きながら、前面パネルを右にスライドさせ手前に引くと、左側の回転軸が外れます。右側の回転軸は、左にスライドさせ、手前に引くと外れます。

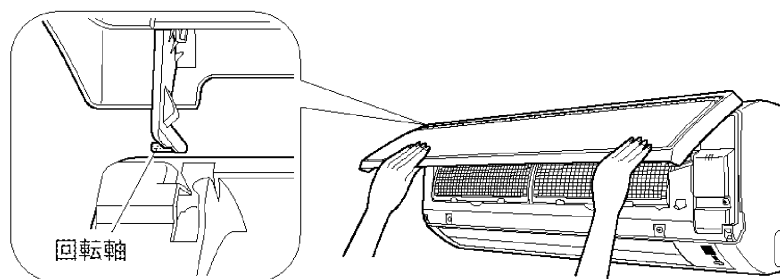

3 前面パネルを取付ける。

- 前面パネルの左右の回転軸を溝に合わせ、奥まで押し込む。
- そのままゆっくりと閉じる。(前面パネルは両端と中央部を押す)

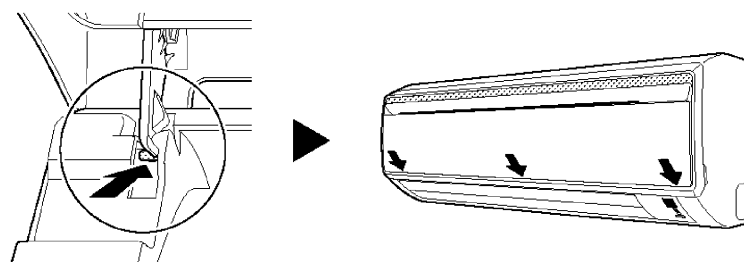

エアフィルター／光触媒空清フィルターの取付け・取外し

⚠ 注意

- 室内ユニットの金属部に手を触れないでください。けがの原因になることがあります。

1 前面パネルを開ける。(P.22 ページ)

2 エアフィルターを引出す。

- エアフィルターの中央のツマミを少し上へ押し上げる。
- 下方向に引出す。

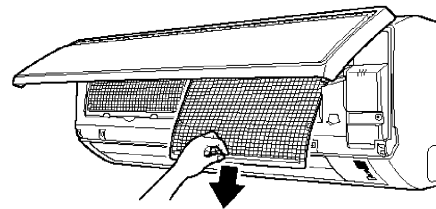
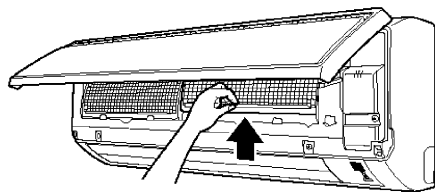

3 光触媒空清フィルターを外す。

- エアフィルターの裏側にあります。
- フィルター枠を持ち、ツメ4カ所を外す。

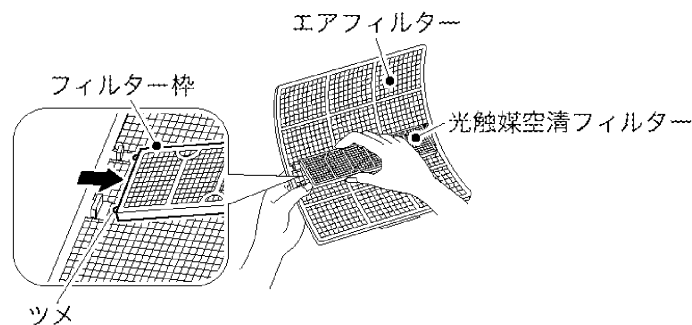

4 光触媒空清フィルターとエアフィルターをもとどおり取付け、前面パネルを閉じる。

- エアフィルターと光触媒空清フィルターは左右の区別はありません。
- 前面パネルは両端と中央部を押す。

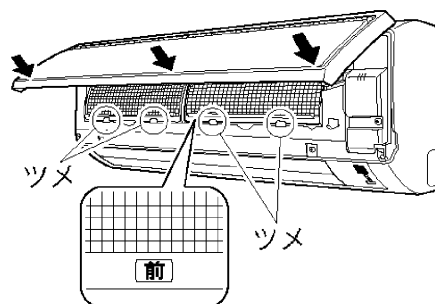

エアフィルター取付け時の注意

「前」の表示を手前にして、本体のツメ(下2カ所)に必ず差し込んでください。

お手入れ

お手入れのしかた

光触媒空清フィルターを交換する場合

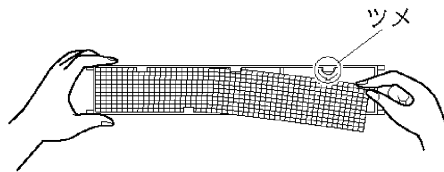

- ご使用済みのフィルターは不燃物ゴミとして処分してください。
(材質: ポリエステル/ポリプロピレン)
詳しくはお住まいの地域のゴミ分別方法にしたがってください。
- 光触媒空清フィルターは表裏の区別はありません。

お知らせ

■光触媒空清フィルターは定期的に掃除機でホコリを吸い取ってください。下記の場合は交換をおすすめします。

- お掃除時につぶれたりした場合。
- 長期間のご使用で汚れがひどくなった場合。
(交換は、3年程度がめやすです。)

■光触媒空清フィルターは、お買い上げの販売店またはダイキンお客様ご相談窓口にお申し込みください。(P.31 ページ)

 **0120-88-1081** (全国共通フリーダイヤル)
FAXでのお問い合わせは 0120-07-0881 (FAX専用フリーダイヤル)
<http://www.daikincc.com> (ご相談対応ホームページ)

品名	品番
光触媒空清フィルター (枠付) 2枚組	KAF971A41
光触媒空清フィルター (枠なし) 2枚組	KAF971A42

■汚れたまま使用すると

- 脱臭効果が得られません。
- 空気清浄効果が得られません。
- 冷房・暖房能力が落ちます。
- ニオイが発生することがあります。

点検

- 室外ユニットの据付台などが腐ったり、さびたりしていませんか。
- 室内、室外ユニットの吸込口、吹出口がふさがれていませんか。
- 電源プラグの変形、破損、コンセントに差し込むときのゆるみはありませんか。
- 冷房・除湿運転を行っているとき、ドレンホースから正しく排水されていますか。

排水されていないと、室内ユニットから水がもれるおそれがあります。
この場合は運転を停止し、ダイキンお客様ご相談窓口にご相談ください。

- アース線が外れたり、途中で断線していませんか。

不完全な場合は、感電の原因になることがあります。
ダイキンお客様ご相談窓口にご相談ください。

長期間使わないとき

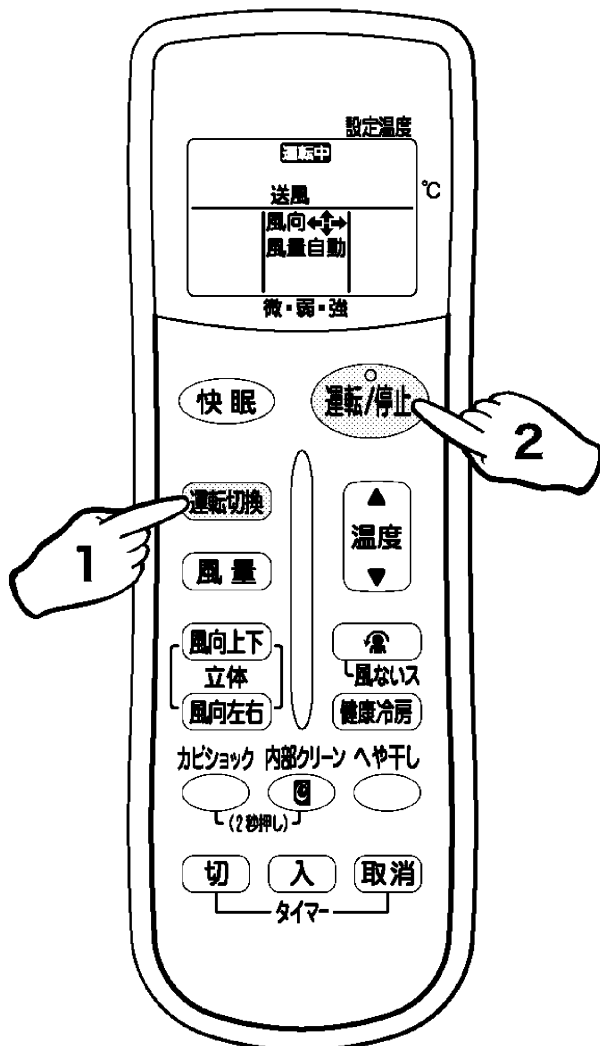

- ① 晴れた日に半日ほど送風運転をして、内部をよく乾燥させる。

<送風運転のしかた>

- 1 **運転切換** を押し「送風」を選ぶ。

- 2 **運転/停止** を押す。

- ② 運転停止後、電源プラグを抜くかエアコン専用のブレーカーを切る。

- ③ エアフィルターを掃除して、もとどおりに取付ける。

- ④ リモコンの電池を取出す。

お手入れ

故障かな？

故障ではありません

次のような症状はそれぞれ理由があります。故障ではありませんのでそのままご使用ください。

こんなとき

すぐに運転しない

- 運転を停止してすぐに再運転したとき
- 運転モードを変更したとき

- 除湿・冷房運転をしたとき

暖房運転のときすぐに風がでない

除湿運転しているのに湿度が下がらない

音がする

暖房運転中に運転が止まり、水の流れるような音がする

室外ユニットから水や湯気がでる

室内ユニットから霧がでる

エアコンからイヤなニオイがする

運転停止中に室外ユニットのファンがまわる

運転が止まった(運転ランプが点灯)

途中で運転が止まる(入タイマー運転中)

除湿・冷房運転を停止しても運転しつづける

故障ではありません

- エアコンを保護するためです。約3分間お待ちください。

- 「風量自動」にすると、室内ユニットの中にこもったイヤなニオイを抑えてから、風を送り出す「ニオイないス」機能が働きます。約40秒お待ちください。

- エアコンを暖めています。1～4分間お待ちください。

- 室内・屋外の周囲状況によってはご希望の湿度にならない場合があります。設定温度を下げてください。

■ 運転中・停止中に「カチッ」という音

- 冷媒を制御する弁や、電気部品が作動する音です。

■ 水の流れるような音

- エアコン内部に冷媒が流れているためです。

■ 「フシュー」という音

- エアコン内部の冷媒の流れが切り替わるときの音です。

■ 「ピシッ」という音

- 温度変化でエアコンがわずかに伸び縮みするときの音です。

■ 「ポッコポッコ」という音

- 部屋を閉めきって換気扇をまわしたとき、エアコン内部から聞こえてくる音です。窓を開けるか、換気扇を止めてください。

- 室外ユニットに付いた霜を取除いています。約3～8分間お待ちください。

■ 暖房運転のとき

- 室外ユニットに付いた霜を取除き、水や湯気として出すためです。

■ 冷房運転などのとき

- 室外ユニットの冷えた配管に水滴が付き、滴下するためです。

- 冷房運転などのとき、お部屋の空気が冷風で冷やされて霧になるためです。

- お部屋や家具などのニオイ、たばこのニオイなどを室内ユニットが吸い込んで吹き出すためです。(室内ユニットの洗浄をおすすめします。お買い上げの販売店またはダイキンお客様相談窓口へご相談ください。)

- 製品保護のため運転停止後約1分間は室外ユニットのファンがまわります。

- 電圧が急に大きく変動した場合、製品保護のため、停止することがあります。約3分後自動的に運転を再開します。

- 入タイマーを予約すると、その時刻にリモコンの設定温度になるように、最長1時間前から運転を始めます。このあいだにリモコンを操作(運転/停止ボタンを除く)すると、停止するようになっていきます。リモコンで再度運転を行ってください。

- 内部クリーン運転を行っているためです。(お好みに合わないときは、内部クリーン運転を取消してください。1～19ページ)

もう一度お調べください

あわてて修理を依頼する前に、
もう一度お調べください。

こんなとき

お調べください

運転しない
(運転ランプが消えている)

- ブレーカーまたはヒューズが切れていませんか？
- 電源プラグが外れていませんか？
- 停電ではありませんか？
- リモコンの電池は入っていますか？
- タイマー予約のしかたが間違っていないですか？

よく冷えない・暖まらない

- エアフィルターが汚れていませんか？
- 室内ユニットや室外ユニットの吸込口、吹出口をふさいでいませんか？
- リモコンの設定温度は適切ですか？
- 窓や扉が開いていませんか？
- 風量調節、風向調節は適切ですか？
- 換気扇がまわっていませんか？

途中で運転が止まる
(運転ランプが点滅)

- エアフィルターが汚れていませんか？
- 室内ユニットや室外ユニットの吸込口、吹出口をふさいでいませんか？
運転を停止し電源プラグを抜くか、ブレーカーを切ってからエアフィルターを掃除する、または障害物を取除き、リモコンで再度運転してください。
それでも運転ランプが点滅する場合は、お買い上げの販売店にご連絡ください。
電源プラグを抜くか、ブレーカーを切ってください。

運転中、急に動きがおかしくなる

- 運転中、本体内部に手を入れていませんか？
(触れていませんか)
手を入れると(触れると)、静電気などの影響で誤作動する場合がありますので本体内部には手を入れないでください。
- 雷や無線などにより誤作動する場合があります。

誤作動した場合は、電源プラグまたはブレーカーでいったん電源を切り、リモコンで再度運転をしてください。

故障かな？

故障かな？

すぐに販売店へ

警告

- 異常時(こげ臭いなど)は、運転を停止して電源プラグを抜くか、ブレーカーを切る。
異常のまま運転を続けると、故障や感電・火災などの原因になります。
お買い上げの販売店またはダイキンお客様相談窓口にご相談ください。
- ルームエアコンの修理や改造は自分でしない。
不備があると感電・火災などの原因になります。
お買い上げの販売店またはダイキンお客様相談窓口にご相談ください。
- エアコンが冷えない(暖まらない)場合は、冷媒のもれが原因のひとつとして考えられますので、お買い上げの販売店にご相談ください。
冷媒の追加を伴う修理の場合は、修理の内容をサービスマンに確認してください。
エアコンに使用されている冷媒は安全です。
冷媒は通常もれることはありませんが、万一、冷媒が室内にもれ、ファンヒーター、ストーブ、コンロ等の火気に触れると有害な生成物が発生する原因になります。

下記のような症状がでた場合にはすぐに販売店へご連絡ください

- 電源コードやプラグが異常に熱い、または傷んでいる
- 運転中に異常音がする
- 誤って異物や水を入れてしまった
- ブレーカーやヒューズ、漏電しゃ断器がたびたび切れる
- 本体の運転/停止ボタンやリモコンの操作が不確実
- こげ臭いニオイがする
- 室内ユニットから水がもれる

電源プラグを抜くか、ブレーカーを切って販売店へご連絡ください。



■停電になったら

通電後、 を押して運転してください。

■雷がなりだしたら

落雷のおそれがあるときは、エアコン保護のため、運転を停止し、電源プラグを抜くか、ブレーカーを切ってください。

保証とアフターサービス

必ずお読みください。

保証について

- 保証書(別添)は販売店で所定事項を記入してお渡ししますので、記載事項をお確かめのうえ、大切に保管してください。
- 保証期間はご購入日から1年間、ただし冷媒系統部分については5年間です。



修理を依頼される時

- 26ページ~28ページにしたがって調べていただき、なお異常があるときは、必ず運転を停止し、電源プラグを抜くか、ブレーカーを切って、ご購入の販売店またはダイキンお客様ご相談窓口にご連絡ください。その際、機種名をご連絡ください。(室内ユニットの底面に記載しています。)

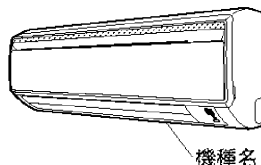

<保証期間中>

保証書の規定にしたがって出張修理させていただきます。その際には、「保証書」をご提示ください。

<保証期間経過後>

修理すればご使用できる場合は、ご希望により有料にて修理させていただきます。修理料金は、技術料+部品代+出張料などで構成されています。

据付場所について

- 次の場所へ据付けされる場合は、販売店にご相談ください。

- 油・蒸気・油煙の発生する所。
- 海浜地区など塩分の多い所。
- 温泉地など硫化ガスの発生する所。
- 積雪により、室外ユニットがふさがれてしまう所。

室外ユニットからの排水は水はけのよい所にしてください。

運転音にも配慮を

- 次のような場所をお選びください。

- エアコンの重量に十分耐え、騒音や振動が増大しない場所。
- 室外ユニットの吹出口からの風や運転音が隣家の迷惑にならない場所。

電気工事について

- 電源は必ずルームエアコン専用回路をご使用ください。

移設について

- 増改築・引越などで、製品を移設されたり、再据付けする場合は、ご購入の販売店もしくは、ダイキンお客様ご相談窓口にご相談ください。

補修用性能部品の保有期間について

- ルームエアコンの補修用性能部品の保有期間は製造打ち切り後9年です。

- 「補修用性能部品」とは、その製品の機能を維持するために必要な部品のことです。

点検整備のおすすめ

- エアコンを数シーズン使用した場合は、室内ユニットの内部が汚れ、性能が低下する場合があります。また、ゴミやホコリがたまって、ニオイが発生したり、除湿水の排水経路を詰まらせ、室内ユニットからの水もれの原因になることがあります。通常のお手入れとは別に点検整備をおすすめします。点検整備はご購入の販売店にご相談ください。なお、この場合は実費が必要となります。

エアコン内部の洗浄について

- 市販のエアコン洗浄剤をご使用されますと、場合によっては熱交換器や機械内部の樹脂に悪影響をあたえ、最悪の場合水もれ等の不具合が発生するおそれがあります。熱交換器の洗浄についてはご購入の販売店またはダイキンお客様ご相談窓口にご相談ください。

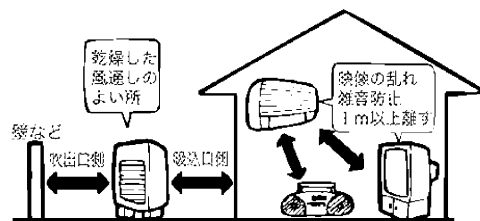

- 設置場所に余裕があれば、効率の良い運転のために、できるだけ広い寸法をお取りください。

故障かな？

仕様

項目	機種 S22HTPS-W(C)		機種 S25HTPS-W(C)		機種 S28HTPS-W(C)		機種 S36HTPS-W(C)		
	室内ユニット F22HTPS-W(C)	室外ユニット R22HPS	室内ユニット F25HTPS-W(C)	室外ユニット R25HPS	室内ユニット F28HTPS-W(C)	室外ユニット R28HPS	室内ユニット F36HTPS-W(C)	室外ユニット R36HPS	
種類	冷房・暖房兼用セパレート形(インバーター)								
電源	単相 100V 50 / 60Hz(室内電源)								
冷房	能力 (kW)	2.2		2.5		2.8		3.6	
	消費電力 (W)	445		530		620		960	
	エネルギー消費効率	4.94		4.72		4.52		3.75	
	運転電流 (A)	5.0		6.0		7.0		10.7	
	運転音 (dB)	44	44	44	45	44	45	44	47
面積の めやす(m ²)	数値7ポート朝向き洋室	15		17		19		25	
	木造南向き和室	10		11		13		16	
暖房	能力 (kW)	2.5		2.8		3.2		4.2	
	消費電力 (W)	445		480		600		930	
	エネルギー消費効率	5.62		5.83		5.33		4.52	
	運転電流 (A)	5.1		5.4		6.7		10.5	
	運転音 (dB)	45	44	45	45	45	46	45	48
面積の めやす(m ²)	数値7ポート朝向き洋室	11		13		15		19	
	木造南向き和室	9		10		12		15	
冷暖房平均エネルギー消費効率	5.28		5.28		4.92		4.13		
通年エネルギー消費効率	4.5		4.9		5.1		4.6		
外形寸法(高さ×幅×奥行) (mm)	室内ユニット：290×795×238 室外ユニット：550×765×285								
質量 (kg)	10	31	10	31	10	34	10	34	
付属品	取扱説明書(1)、保証書(1)、リモコン(1)、リモコンホルダー(1)、単4乾電池(2)、光触媒空清フィルター(2)								

項目	機種 S40HTPP-W(C) ※		機種 S40HTPV-W(C) ※		機種 S50HTPP-W(C) ※		機種 S50HTPV-W(C) ※		
	室内ユニット F40HTPP-W(C)	室外ユニット R40HPP	室内ユニット F40HTPV-W(C)	室外ユニット R40HPV	室内ユニット F50HTPP-W(C)	室外ユニット R50HPP	室内ユニット F50HTPV-W(C)	室外ユニット R50HPV	
種類	冷房・暖房兼用セパレート形(インバーター)								
電源	単相 200V 50 / 60Hz(室内電源)		単相 200V 50 / 60Hz(室外電源)		単相 200V 50 / 60Hz(室内電源)		単相 200V 50 / 60Hz(室外電源)		
冷房	能力 (kW)	4.0		4.0		5.0		5.0	
	消費電力 (W)	1190		1190		1800		1800	
	エネルギー消費効率	3.36		3.36		2.78		2.78	
	運転電流 (A)	6.5		6.5		9.7		9.7	
	運転音 (dB)	45	47	45	47	46	49	46	49
面積の めやす(m ²)	数値7ポート朝向き洋室	28		28		34		34	
	木造南向き和室	18		18		23		23	
暖房	能力 (kW)	5.0		5.0		6.3		6.3	
	消費電力 (W)	1110		1110		1675		1675	
	エネルギー消費効率	4.50		4.50		3.76		3.76	
	運転電流 (A)	6.3		6.3		9.0		9.0	
	運転音 (dB)	45	49	45	49	46	49	46	49
面積の めやす(m ²)	数値7ポート朝向き洋室	23		23		29		29	
	木造南向き和室	18		18		23		23	
冷暖房平均エネルギー消費効率	3.93		3.93		3.27		3.27		
通年エネルギー消費効率	4.5		4.5		4.2		4.2		
外形寸法(高さ×幅×奥行) (mm)	室内ユニット：290×795×238 室外ユニット：550×765×285								
質量 (kg)	10	39	10	39	10	39	10	39	
付属品	取扱説明書(1)、保証書(1)、リモコン(1)、リモコンホルダー(1)、単4乾電池(2)、光触媒空清フィルター(2)								

- 冷房・暖房運転特性は日本工業規格(JIS C9612)に基づいた数値です。
- この仕様数値は 50Hz・60Hz 共通です。
- 停止のときもマイコンを働かせるため、約 1 ワットの電力を消費します。
 [屋外温度が約 10℃以下になると、自動的に圧縮機を暖めるため、さらに約 25(※の機種は 35)ワット]
 の電力を消費する場合があります。
- 本機の能力・消費電力は性能が安定した後の数値を示しています。
- 製品改良のために仕様の一部を予告なしに変更することがあります。

お客様ご相談窓口

商品に関する修理・消耗部品のご用命や取扱いのご相談など
 全てのお問い合わせは **ダイキンコンタクトセンター** へご連絡ください。
 電話番号をよくお確かめのうえ、お掛け間違いのないようにお願いします。

ダイキンコンタクトセンター
(お客様総合窓口)



0120-88-1081 (全国共通フリーダイヤル)

FAXでのお問い合わせは **0120-07-0881** (FAX専用フリーダイヤル)

<http://www.daikincc.com> (ご相談対応ホームページ)

営業時間：24時間365日対応いたします。

対応業務：商品に関するすべてのご相談・お問合せをお受けいたします。

(空調機の修理・メンテナンス・取扱い・機種選定・および別売品・消耗品・補用部品の販売など)

(東京)〒143-0015 東京都大田区大森西三丁目29-7 / (大阪) 〒541-0043 大阪府大阪市中央区高麗橋四丁目5-2

◆ダイキン工業サービス拠点所在地一覧

●SSはサービスステーションの略です。

北海道・東北地区

札幌SS 〒065-0016 札幌市東区北16条東1-9
 仙台SS 〒984-0032 仙台市若林区荒井字堀口15-5

関東・甲信越地区

城南SS 〒143-0015 大田区大森西3-2-9-7
 世田谷SS 〒154-0024 世田谷区三軒茶屋1-5-19
 江東SS 〒135-0016 江東区東陽5-2-9-3第2東陽ビル1F
 葛飾SS 〒124-0013 葛飾区東立石1-1-9-2
 練馬SS 〒176-0012 練馬区豊玉北4-2-3-10
 多摩SS 〒183-0055 府中市府中町2-2-1-4
 千葉SS 〒280-0007 千葉市中央区祐光1-14-7
 横浜SS 〒225-0014 横浜市青葉区荏田西1-6-5
 厚木SS 〒243-0032 厚木市厚名4-5-8-7
 つくばSS 〒305-0841 つくば市御幸が丘3
 宇都宮SS 〒321-0962 宇都宮市今泉町1680
 高崎SS 〒370-0018 高崎市新保町64-1
 草加SS 〒340-0013 草加市松江町2-1-5-1
 川越SS 〒350-1115 川越市野田町2-2-1
 松本SS 〒390-0827 松本市出川3-10-2-4
 新潟SS 〒950-0941 新潟市女池4-1-7-3-3

北陸地区

北陸SS 〒921-8062 金沢市新保3-5-9
 富山SS 〒939-8261 富山市萩原4-2-1-1
 福井SS 〒910-0842 福井市開発3-3-4-0-2

東海地区

岐阜SS 〒500-8268 岐阜市西部葦野3-2-13-1
 名古屋SS 〒455-0006 名古屋港区南十一番町4-3
 安城SS 〒446-0074 安城市井杭山町高見5-1
 津SS 〒514-0823 津市大字半田字池町569-1
 静岡SS 〒422-8036 静岡市駿河区敷地1-1-2-7

近畿地区

草津SS 〒525-0027 草津市野村1-1-6
 京都SS 〒601-8393 京都市南区吉祥院中河原里西町15
 堺SS 〒593-8326 堺市西区鳳西町1-6-9-2
 大阪SS 〒530-0034 大阪市北区錦町4-8-2
 阿倍野SS 〒530-0034 大阪市北区錦町4-8-2
 吹田SS 〒564-0044 吹田市南金田2-2-3-17
 枚方SS 〒572-0077 寝屋川市点野5-2-2-10
 神戸SS 〒651-0083 神戸市中央区浜辺通2-1-30 三宮国際ビル6F
 奈良SS 〒630-8453 奈良市西九条町3-5-7

中国・四国地区

広島SS 〒732-0802 広島市南区大州5-9-7
 岡山SS 〒700-0976 岡山市辰己2-0-1-1-0
 米子SS 〒683-0004 米子市上福原6-2-1-7
 福山SS 〒721-0973 福山市南蔵王町2-1-2-6
 徳島SS 〒770-0873 徳島市東沖洲1-1-7
 高松SS 〒761-8071 高松市伏石町183-1
 松山SS 〒791-8016 松山市久万ノ台634-1
 高知SS 〒780-0088 高知市北久保4-3-1-3

九州・沖縄地区

北九州SS 〒803-0801 北九州市小倉北区西港町3-4
 福岡SS 〒811-2207 粕屋郡志免町南里1-1-0-1
 鳥栖SS 〒841-0055 鳥栖市養父町4-7-3-2
 長崎SS 〒850-0025 長崎市今博多町2-0-1
 熊本SS 〒862-0911 熊本市健軍1-3-7-6
 大分SS 〒870-0921 大分市萩原4-1-6-2-1
 宮崎SS 〒880-0912 宮崎市大字赤江字飛江田701
 鹿児島SS 〒891-0115 鹿児島市東開町5-1-2
 那覇SS 〒901-0155 那覇市金城5-3-4

エアコンを
 廃棄する場合は

2001年4月施行の家電リサイクル法では、お客様がご使用済みのエアコンを廃棄される場合は、収集・運搬料金と再商品化等料金(リサイクル料金)をお支払いいただき、対象商品を販売店や市町村に引き渡すことが求められています。

SS06@A

じょうずな使いかた

もっとやさしく、
より快適に

健康^{○○○○○}からだにやさしい運転を

屋外との温度差は6℃以内で
室内と屋外を出入りするとき
に、温度差が大きいと体調を
くずしやすくなります。
冷房時は屋外との温度差を
6℃以内で。

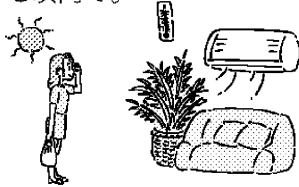

風向調節をじょうずに

冷たい空気は下に、暖かい空
気は上にたまります。風向は、
冷房・除湿時は水平に、暖房
時は下向きにして、体に直接
当てないようにしましょう。
(P12, 13 ページ)



タイマー運転を有効に

冷風を長時間体にあてると、
体調をくずす原因になります。
おやすみ前、おめざめ時など、
必要なときだけ運転しましょう。
(P14, 15 ページ)



省エネ^{○○○○○}ちょっとした工夫で節電を

窓にはカーテンを

カーテンやブラインドを利用
すると、夏は直射日光をさえ
ぎり、電気代は約5%お得で
す。冬は熱を逃がさないので
節電につながります。

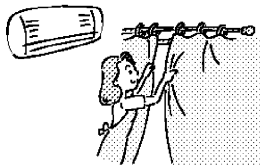

エアフィルターの掃除はこまめに

フィルターが汚れると、スム
ーズに風を送れなくなるため、
電気代が約5~10%上がり、
悪臭や故障の原因にもなります。
2週間に一度は
お掃除を。
(P21 ページ)



節電のポイントは2℃の差

設定しようと思う
温度よりも暖房時
は2℃低め、冷房時
は2℃高めにする
と約10~20%の電
気代が節約できま
す。



愛情点検



このよ
うな症
状はあ
りませ
んか？

電源コードが異常に熱い。
電源コードが破れている。
安全装置(ヒューズ・ブレーカー・漏電しゃ
断器)がたびたび作動する。
本体の運転/停止ボタンやリモコンの操作
が不確実。
その他の異常や故障がある。

故障や事故防止のため、
電源プラグを抜くか、
ブレーカーを切ってか
ら、必ずお買い上げの
販売店に点検・修理を
ご相談ください。

長年ご使用になるエアコンの点検は定期的に！

※ルームエアコンの補修用性能部品の保有期間は製造打切り後9年です。

ダイキン工業株式会社

本 社 〒530-8323 大阪市北区中崎西二丁目4番12号 梅田センタービル
東京支社 〒108-0075 東京都港区港南二丁目18番1号 JRA品川イーストビル

二次元バーコードは製造用コードです。



この取扱説明書はエコマーク認定の
再生紙を使用しています。

お客様メモ

ご購入店名

TEL

据付年月日 年 月 日

3P195135-1A M06B250A(0701)HT