

ダイキンエアコン

取扱説明書

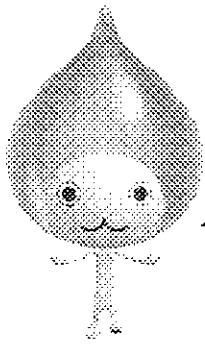

こんな特長があります

いや癒し超音波 大自然の心地よい空間をつくりだす
(P.16ページ)

さらら除湿 寒くならないさらっと除湿
(P.11ページ)

風ないス 直接冷風を当てない風コントロール
(P.9,18ページ)



上手に使うって上手に節電

- このたびはダイキンエアコンをお買い上げいただき、まことにありがとうございます。
- この取扱説明書には、使用上の注意事項を記載しております。正しくお使いいただくために、ご使用前に必ずお読みください。お読みになった後はいつでもご覧になれるよう、お手元に保管してください。
- 保証書は必ずお買い上げ日、販売店名などの記入を確かめてからお受け取りのうえ、大切に保管してください。

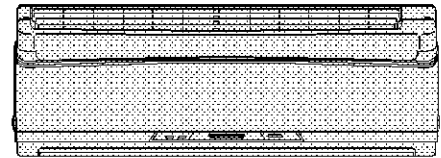

- S22DTSS-W (C) S50DTSP-W (C)
- S25DTSS-W (C) S50DTSV-W (C)
- S28DTSS-W (C) S63DTSP-W (C)
- S36DTSS-W (C) S63DTSV-W (C)
- S40DTSP-W (C)
- S40DTSV-W (C)

■安全上のご注意	2
■各部のなまえと働き	
●室内・室外ユニット	4
●リモコン	5
■運転前の準備	
●リモコン	6
●室内ユニット	7

運転の前に

■おまかせ自動運転	8
■風向・風量調節・風ないス・ゆらぎ運転	
●上下、左右の風向を変える	9
●立体気流にする・風量を変える	9
●風ないス運転・ゆらぎ運転	9
■暖房運転	10
■冷房・さらら除湿運転	11
■知トクナビ情報	12

運転のしかた

■タイマー運転	
●切タイマー運転	14
●時刻タイマー・時刻入タイマー運転	15
■いやし運転	16
■空清運転	16
■ハイパー・スー・ランドリー・スー・かつお止	17
■設定切換	18

■おそうじ	
●おそうじサインリセット	19
●エアフィルターの掃除	19
●光触媒ワイド空清フィルターの取付け・お手入れ・交換	20
●前面パネル・上面パネルの掃除	21
●マイナスイオン発生器の掃除	22
●点検・長期間使わないとき	22



お手入れ

■故障かな?	
●故障ではありません	23
●もう一度お調べください	25
●すぐに販売店へ	26
■保証とアフターサービス	27
■仕様	28
■しょうずな使いかた	裏表紙

故障かな?

安全上のご注意

- ご使用前に、この「安全上のご注意」をよくお読みのうえ、正しくお使いください。
- ここに示した注意事項は、右記の2種類に分類しています。いずれも安全に関する重要な内容を記載していますので、必ず守ってください。
- 本文中に使われる“絵表示”の意味は次の通りです。

	警告	誤った取扱いにより、死亡や重傷などの重大な結果に結び付く可能性が大きいもの。
	注意	誤った取扱いにより、傷害を負う可能性、または物的損害の可能性のあるもの。状況によっては重大な結果に結び付く可能性があるもの。

	絶対に行わないでください。		必ず指示に従い、行ってください。
	アース工事を行ってください。		電源プラグを必ずコンセントから抜いてください。
	絶対にぬれた手で触れないでください。		絶対に水にぬらさないでください。

■お読みになった後は、お使いになる方がいつでもご覧になれる所に必ず保管してください。

警告

<p>電源プラグは、がたつきのないように確実に差し込む *電源プラグが有る機種の場合</p>   <p>ほこりが付着したり、接続が不完全な場合は感電や火災の原因になります。</p>	<p>電源プラグの抜き差しで運転や停止をしない *電源プラグが有る機種の場合</p>   <p>感電や火災の原因になります。</p>	<p>電源コードは、途中で接続したり、延長コードの使用・タコ足配線をしない</p>   <p>感電や発熱・火災の原因になります。</p>	<p>電源コードを、破損させたり、加工したり、傷んだまま、束ねたままでの使用はしない</p>   <p>重いものを載せたり、加熱したり、引っ張ったりすると破損して感電・火災の原因になります。</p>
<p>長時間冷(温)風をお肌に当てたり、冷やし過ぎ(暖め過ぎ)をしない</p>   <p>体調悪化・健康障害の原因になります。</p>	<p>吸込口や吹出口に指や棒などを入れない</p>   <p>ファンが高速で回転しており、けがの原因になります。</p>	<p>ルームエアコンの修理や移動・改造・再設置は、自分でしない</p>   <p>不備があると感電・火災などの原因になります。 お買い上げの販売店またはダイキンお客様相談窓口にご相談ください。</p>	<p>異常時(こげ臭いなど)は、運転を停止して電源プラグを抜くか、ブレーカーを切る</p>   <p>異常のまま運転続けると故障や感電・火災などの原因になります。お買い上げの販売店またはダイキンお客様相談窓口にご相談ください。</p>
<p>エアコンが冷えない(暖まらない)場合は、冷媒の漏れが原因のひとつとして考えられますので、お買い上げの販売店にご相談ください。冷媒の追加を伴う修理の場合は、修理の内容をサービスマンに確認してください。</p>  <p>エアコンに使用されている冷媒は安全です。冷媒は通常漏れることはありませんが、万一、冷媒が室内に漏れ、ファンヒーター、ストーブ、コンロ等の火気に触れると有害な生成物が発生する原因になります。</p>	<p>運転時は、マイナスイオン発生器内部に指や棒などを差し込まないでください。</p>   <p>電極に高電圧がかかっており、感電の原因となります。清掃時には必ず運転を停止し、電源プラグを抜くかブレーカーを切ってください。</p>	<p>機械油など油成分が浮遊している場所では使用しない</p>  <p>ひび割れ、感電、引火のおそれがあります。</p>	

⚠️ 注意

<p>長期使用で傷んだままの据付台などを使用しない</p>  <p>傷んだ状態で放置するとユニットの落下につながり、けがの原因になることがあります。</p>	<p>室外ユニットの上に乗ったり、ものを載せたりしない</p>  <p>落下・転倒などによりけがの原因になることがあります。</p>	<p>室内外ユニットの真下にぬれて困るものは置かない</p>  <p>室内ユニット……運転条件によっては雪が付き、落下する場合があります。 室外ユニット……暖房時はドレン水が出ます。また、冷房時は配管接続部から露が滴下する場合があります。</p>	<p>ルームエアコンを水洗いしない</p>  <p>水ぬれ禁止</p> <p>漏電によって感電や発火の原因になることがあります。</p>
<p>ルームエアコンの風が直接当たる所や、室内ユニットの真下に燃焼器具を置かない</p>  <p>不完全燃焼や熱による変形の原因になることがあります。</p>	<p>動植物に直接風を当てない</p>  <p>動植物に悪影響を及ぼす原因になることがあります。</p>	<p>ユニットの上に、花瓶などの水の入った容器を置かない</p>  <p>水ぬれ禁止</p> <p>漏電によって感電や発火の原因になることがあります。</p>	<p>吹出口の1m以内にスプレー缶等を置かない</p>  <p>室内・外ユニットからの温風によりスプレー缶等が爆発するおそれがあります。</p>
<p>吸込口や吹出口をふさいだない</p>  <p>能力低下や故障の原因になることがあります。</p>	<p>特しゅ用途には使用しない</p>  <p>精密機器・食品・美術品などの保存、動植物の飼育・栽培など、特しゅ用途には使用しないでください。 対象物に影響を及ぼしたり、製品の性能・品質低下や、寿命が短くなる場合があります。</p>	<p>ぬれた手で操作しない</p>  <p>ぬれ手禁止</p> <p>感電の原因になることがあります。</p>	<p>ときどき換気を</p>  <p>特に燃焼器具と一緒に使用するときには、ご注意ください。 換気が不十分な場合は、酸素不足の原因になることがあります。</p>
<p>電源プラグを抜く時は、電源コードを引っ張って抜かない</p>  <p>*電源プラグが有る機種の場合</p> <p>電源コードを引っ張ると、コードの断線などで、発熱・発火の原因になることがあります。</p>	<p>掃除のときは必ず運転を停止し、電源プラグを抜くか、ブレーカーを切る</p>  <p>ファンが高速で回転しており、けがの原因になることがあります。</p>	<p>長期間使用しないときは、電源プラグを抜く</p>  <p>*電源プラグが有る機種の場合</p> <p>ほこりがたまって発熱・発火の原因になることがあります。</p>	<p>室外ユニットの吸込口やアルミフィンにさわらない</p>  <p>けがの原因になることがあります。</p>

運転の前に
安全上のご注意

据付けについて

<p>⚠️ 警告</p> <p>据付けは、自分でしない</p> <p>据付けは、販売店又は専門業者に</p>  <p>不備があると水もれや感電・火災などの原因になります。お買い上げの販売店または専門業者に依頼してください。</p>	<p>⚠️ 注意</p> <p>アースを取り付ける</p>  <p>不完全な場合は、感電の原因になることがあります。 アース線は、ガス管、水道管、避雷針、電話のアース線に接続しないでください。</p>	<p>設置場所によっては、漏電しゃ断器を取り付ける</p>  <p>取り付けられていないと感電の原因になることがあります。</p>
<p>指定以外の電源に接続しない</p>  <p>故障や火災の原因になることがあります。</p>	<p>可燃性ガスの漏れる恐れのある場所へは設置しない</p>  <p>LPガス</p> <p>万一ガスが漏れて、ユニットの周囲に溜ると、発火の原因になります。</p>	<p>ドレンホースは、確実に排水するように配管する</p>  <p>不確実な場合は屋内に浸水し、家財などを濡らす原因になることがあります。</p>

各部のなまえと働き

室内ユニット

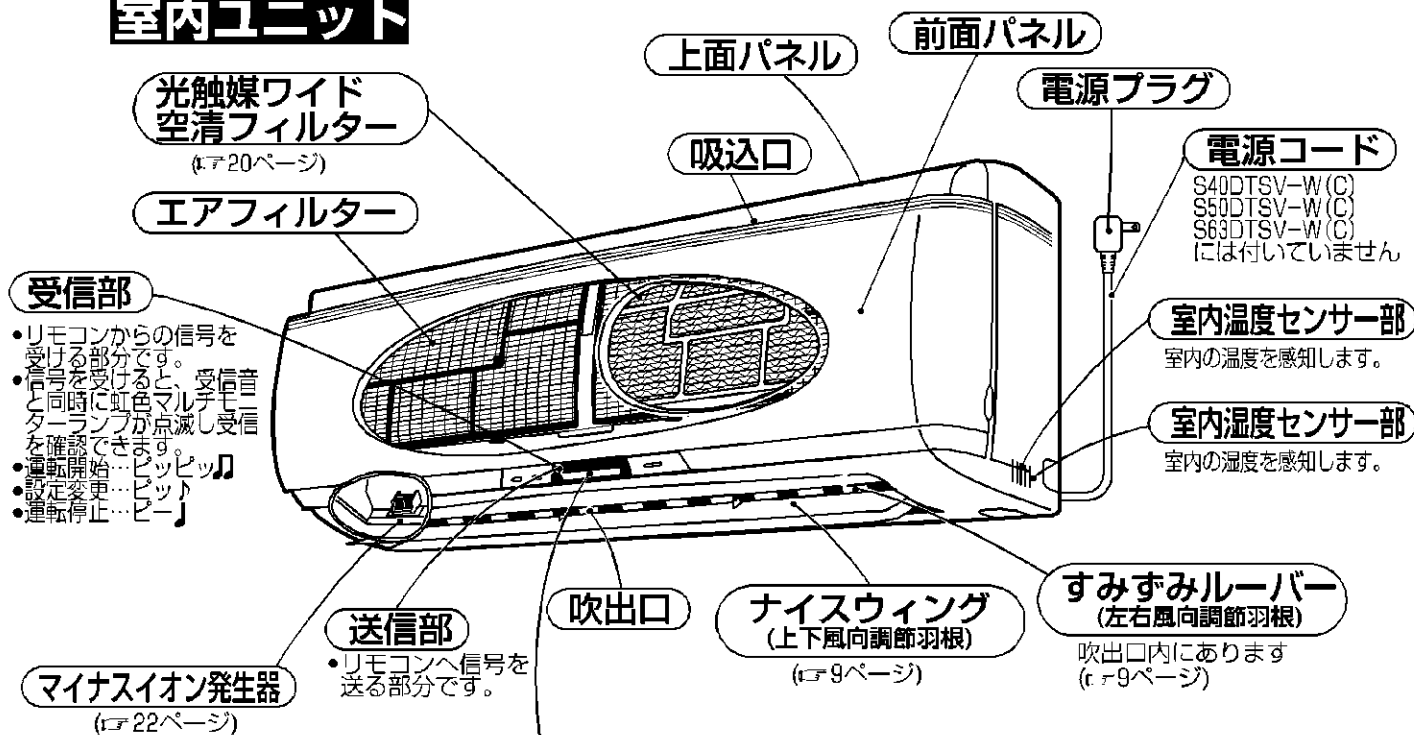

表示部

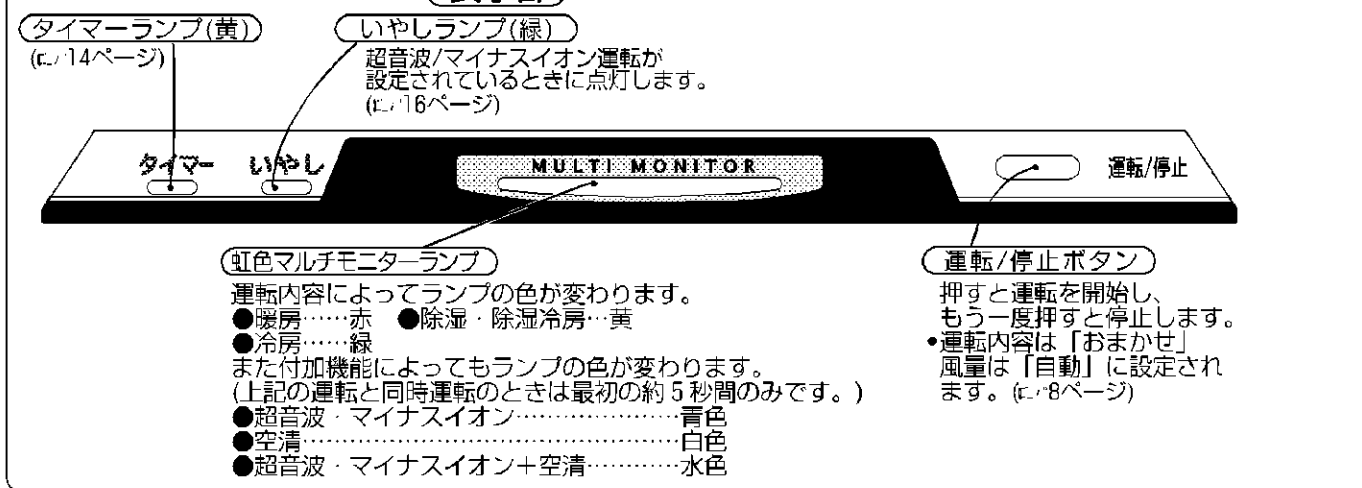

室外ユニット

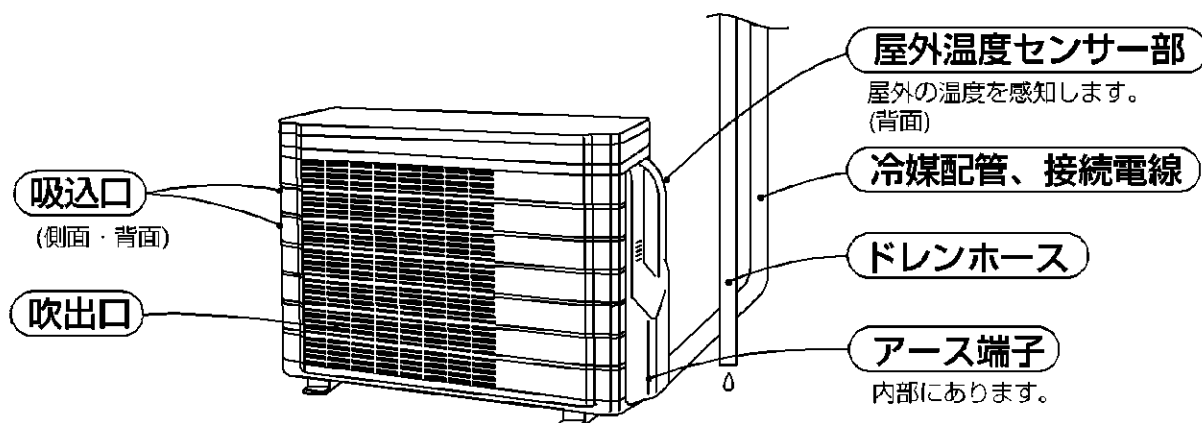

リモコン

運転の前に

各部のなまえと働き



送受信部

表示部
運転状態を表示します。
(図は説明のため全部表示しています。)

運転/停止ボタン
ダイレクト運転ボタンでの運転を停止します。もう一度押すと前回と同じ内容で運転します。

いやしボタン
超音波運転・マイナスイオン運転を設定します。
(16ページ)

湿度ボタン
湿度を調整します。

空清ボタン
(16ページ)

ゆらぎボタン
(9ページ)

ハイパワーボタン
(17ページ)

ランドリーボタン
(17ページ)

けつろ防止ボタン
(17ページ)

消費電力表示リセットボタン
(13ページ)
おそうじサインリセットボタン
(19ページ)
時計合せボタン
(7ページ)

知っくナビ情報ボタン
(12ページ)

切タイマーボタン
(14ページ)

ダイレクト運転ボタン
おまかせボタン(8ページ)
暖房ボタン(10ページ)
さらら除湿ボタン(11ページ)
冷房ボタン(11ページ)

温度ボタン
温度を調整します。

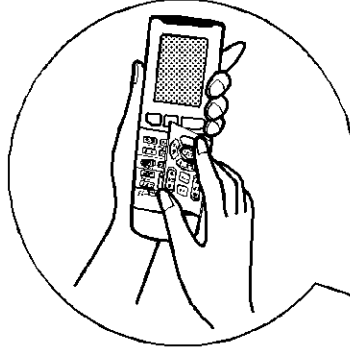

風向・風量・風ないスボタン
風向・風量を調整します。
(9ページ)

内部クリーンボタン

設定切換ボタン
(18ページ)

時刻タイマー設定ボタン
(15ページ)

(扉を開けた状態)

運転前の準備

リモコン

■電池を入れる

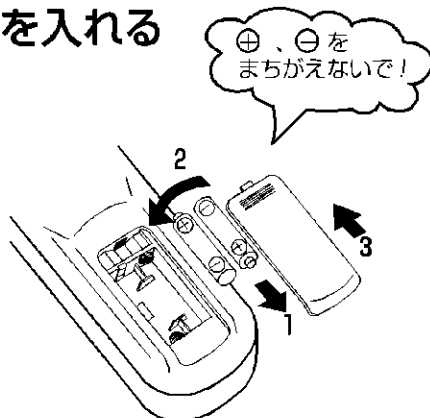

1 ふたの マークを指で軽く押さえ手前に引いて、取りはずす。

2 単4形アルカリ乾電池を2個入れる。

3 もとどおりにふたを閉める。

- 表示部の文字が点滅しますので、現在時刻を合わせてください。
(P.7ページ)

■使いかた

- 送受信部を室内ユニットの受信部に向けてください。カーテンなど信号をさえぎるものがあると作動しないことがあります。
- 送信できる距離は約7mです。
- 落としたり水が入らないようにしてください。
(液晶部が破損することがあります)

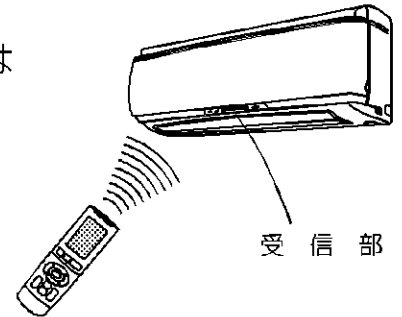

■壁などに取り付ける場合

1 信号が受信される場所を選ぶ。

2 リモコンホルダーを付属のネジで、壁・柱などに取り付ける。

3 リモコンの背面の穴をリモコンホルダーの凸部に引っ掛ける。

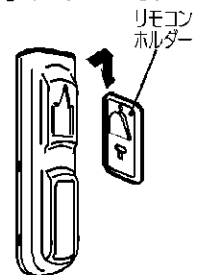

お知らせ

- 電池を廃棄するときは、端子をテープ等で巻き付けて絶縁してください。他の金属や電池と混じると発熱・破裂・発火の原因となります。
- 電池は、お近くの電器店、時計店、カメラ店などにある電池回収箱に入れてください。



お願い

電池について

- 付属の乾電池は、最初にお使いいただくために用意しているものです。エアコンの製造年月によっては、1年に満たないうちに消耗することがあります。
- 交換の目安は約1年ですが、リモコンの表示部が薄くなり、受信されにくくなりましたら、新しいアルカリ乾電池と交換してください。マンガン乾電池を使用した場合は、寿命が短くなります。
- 乾電池は、2本同時に同種の新しいものと交換してください。
- 乾電池の「使用推奨期限」に近いものは、交換時期が早くなる場合があります。
- 液漏れや破裂による故障やけがを避けるため、長期間ご使用にならない場合は、乾電池を取り出してください。

リモコンについて

- 電子式点灯方式の蛍光灯（インバーター蛍光灯など）がある部屋では、信号を受けつけにくい場合があります。このようなときには、販売店にご相談ください。
- リモコンで他の電気機器が作動する場合は、電気機器を離すか、販売店にご相談ください。
- 送受信部に直射日光があたると作動しにくくなる場合があります。

■現在時刻を合わせる

*エアコン運転中は時刻合わせできません。

1  を押す。

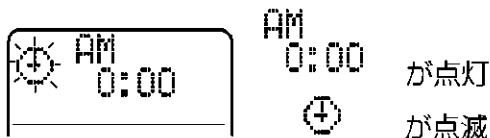

2  を押し、現在時刻を合わせる。

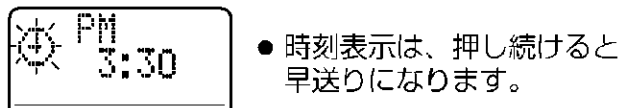

3  を押す。

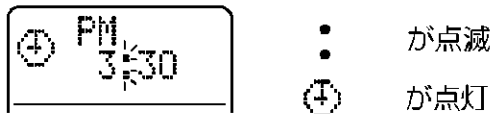

(これで完了です。)

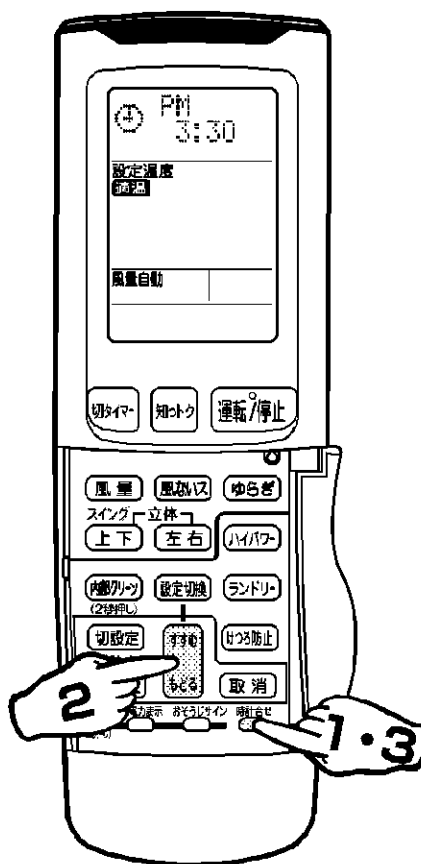

■室内ユニット

■光触媒ワイド空清フィルターを取り付ける

(P.20ページ)

■電源プラグをコンセントに差し込む

電源プラグの付いていない機種はブレーカーを入れる

- 電源プラグをコンセントに差し込む、またはブレーカーを入れると、ナイスウィングが一度開き、また閉じます。(故障ではありません)



お知らせ

じょうずな使いかたについて

- 冷やしすぎや暖めすぎにご注意。
適度な室温設定は節電につながります。
おすすめ設定温度
冷房時……26℃～28℃
暖房時……20℃～22℃
- 窓にはブラインドやカーテンを。
直射日光、すきま風を防ぎ、冷房・暖房効果を高めます。
- エアフィルターの目づまりは、冷房・暖房効果を低下させ、電気のむだ使いとなります。
2週間に一度のめやすでおそうじを。

知っておいてください

- エアコンは運転しない時でも、電力を消費します。(P.28ページ)
- シーズンオフなど、長期間使用しないときは電源プラグを抜くかブレーカーを切ってください。

運転条件

- 下表の条件以外で運転を続けると、安全装置が働き、運転が停止する場合があります。また、室内ユニットに露が付き、滴下する場合があります。(冷房・除湿運転)

冷房	暖房
屋外温度 21～43℃ 室内温度 21～32℃ 室内湿度 80%以下	屋外温度 -10～24℃ 室内温度 27℃以下 室内湿度 70%以下
除湿	
屋外温度 18～30℃ 室内温度 18～30℃ 室内湿度 80%以下	

おまかせ自動運転

ワンタッチで快適な運転ができます。

1 **おまかせ** を押す。本体の虹色マルチモニターが点灯

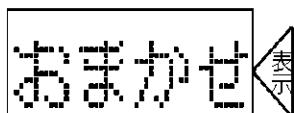

赤……………暖房運転
黄……………除湿・除湿冷房運転
緑……………冷房運転

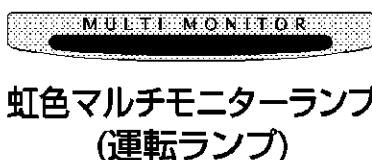

- 虹色マルチモニターは、実際の運転内容に応じて色が変わります。
- おまかせを押すと、エアコンが選んだ運転内容の色が点灯します。おまかせ以外の運転中に、おまかせを押すと、虹色マルチモニターランプが緑→黄→赤に点滅後、エアコンが選んだ運転内容の色が点灯します。

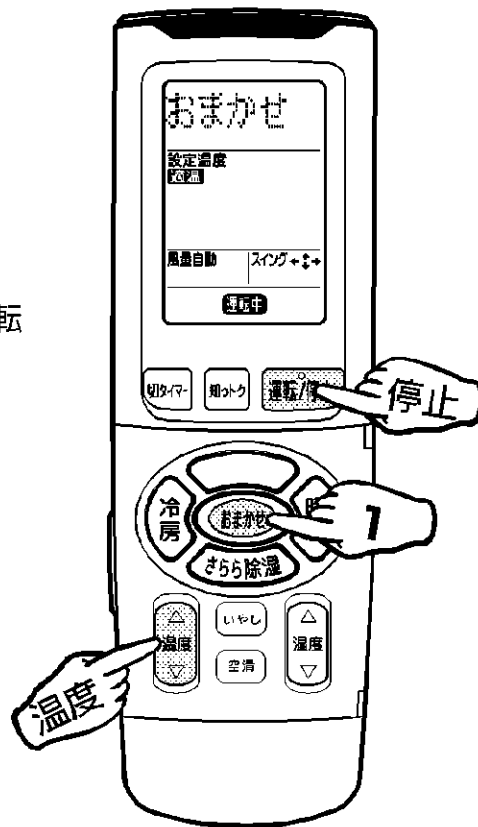

■温度を変えたいとき

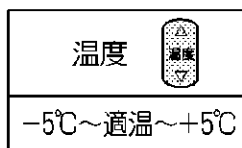

■風向・風量を変えたいとき (P. 9ページ)

■停止したいとき

運転/停止 を押す。本体の虹色マルチモニターが消灯

おまかせ自動運転について

- おまかせ自動運転は、運転開始時の室内温度、屋外温度に応じて、自動で運転内容(暖房、除湿、除湿冷房、冷房のいずれか)、設定温度を選びます。
- 屋外温度を監視しながら最適な温度になるように設定温度を見直します。お好みに合わない時は温度ボタンで微調整して頂くか、運転内容を変えてください。

おまかせ自動運転の温度設定

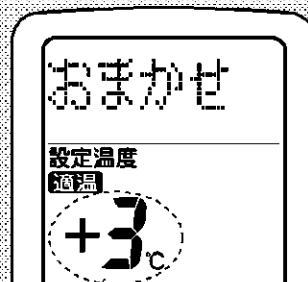

適温(室内、屋外温度から決定した温度)より約3°C高めの温度を表します。

風向・風量調節・風ないス・ゆらぎ運転

じょうずな風向・風量調節でより快適な風を。

上下・左右の風向を変える

運転中に **上下** または **左右** を押す。

スイング ↓ (上下の場合) ● 風向表示が点灯します。

ナイスウィングが上下に、またはすみずみルーバーが左右に自動で動きます。

立体気流にする

運転中に **上下** を押し **左右** を押す。

スイング ⇄ (上下と左右の場合) ● 上下と左右の風向表示が点灯します。

ナイスウィングとすみずみルーバーが交互に動きます。

風向を固定したいとき

再度 **上下** または **左右** を押す。

立体気流を取消したいとき

上下 または **左右** を押す。

風量を変える

運転中に **風量** を押す。

運転内容	風量設定
おまかせ○★	自動・しずか
除湿○★	自動
除湿冷房○★	
冷房○★	自動・しずか
暖房	微から強まで (5段階) 微・弱・強
空清★	*
超音波・マイナスイオン★	

- 風ないス運転ができます。
- ★ゆらぎ運転ができます。

- 「しずか」、「微」など少ない風量で冷・暖房すると十分冷えない、暖まらないことがあります。

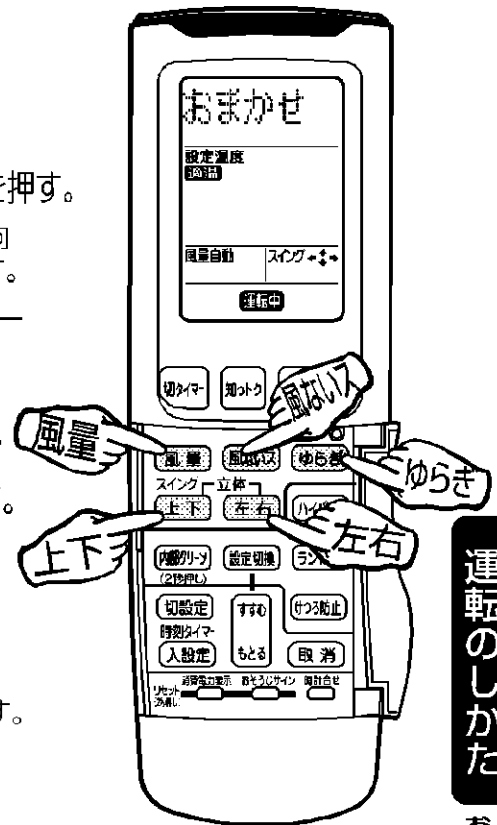

運転のしかた

おまかせ自動運転/風向・風量調節/風ないス・ゆらぎ運転

風ないス運転・ゆらぎ運転

エアコン本体が風向自動制御をします。

風ないス運転 (P.18ページ)	風ないス を押すごとに 運転/取消し	スイング ⇄ ● 風ないスが表示されます。	● 風量設定は「自動」になります。 ● おまかせの暖房時は、風ないス運転になりません。(リモコン表示は風ないスのまま)
ゆらぎ運転	ゆらぎ を押すごとに 運転/取消し	スイング ⇄ ● ゆらぎが表示されます。	● おまかせの暖房時は、ゆらぎ運転になりません。(リモコン表示はゆらぎのまま)

上下の風向調節について

- ウィング・ルーバーの可動範囲は運転内容に応じて異なります。

除湿時 約5°~30° 停止時
冷房・除湿冷房時 約10°~30°

空清・超音波・マイナスイオン
単独運転時 約5°~60°

暖房時 約25°~60°

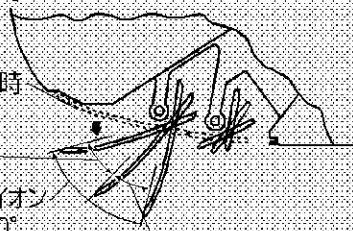

ゆらぎ運転について

ゆらぎ運転にすると、風向が「1/1ゆらぎ」のリズムで変化し、冷風が時々体にあたります。

立体気流について

立体気流にすると、下にたまりがちな冷たい空気、また天井付近にこもりがちな暖かい空気を上下左右に循環させ、お部屋の温度ムラを少なくします。

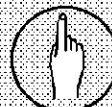

お願い

風向調節は必ずリモコンで行ってください。ウィングやルーバーを無理に手で操作すると、正しく動かなくなることがあります。

暖房運転

暖房運転

1  を押す。

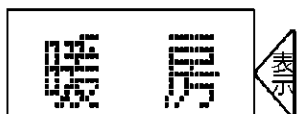

暖房を表示し
本体の虹色マルチモニター(赤)が
点灯

■温度を変えたいとき

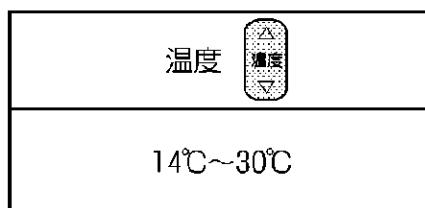

■風向・風量を変えたいとき

(p. 9ページ)

■停止したいとき

 を押す。

本体の虹色マルチモニターが消灯

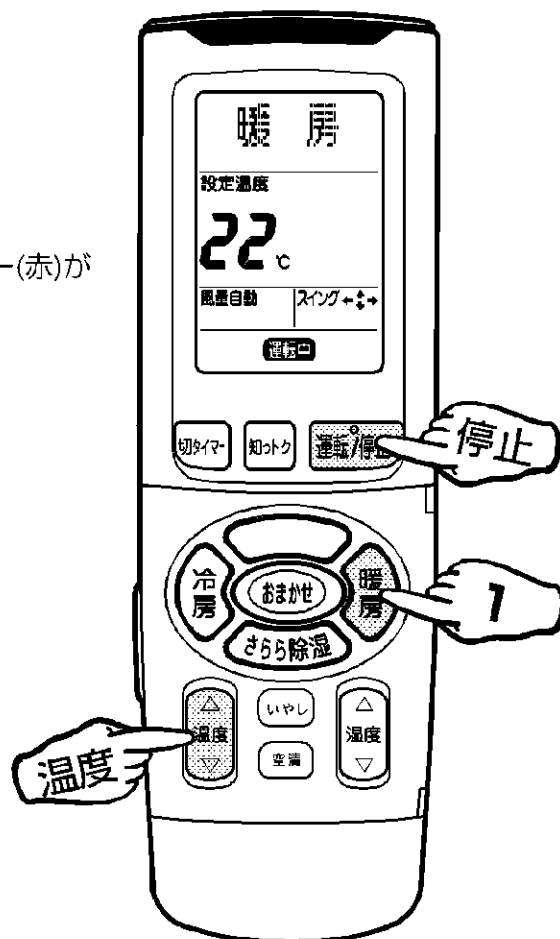

暖房運転について

- 屋外の熱を室内へ取り入れて暖房するため、屋外温度が下がるにつれ暖房能力が低下します。暖まり不足の場合には他の暖房器具の併用をおすすめします。
- 温風を循環させてお部屋全体を暖めますので、暖まるまでにしばらく時間がかかります。
- 暖房運転中、室外ユニットに霜が付くと能力が低下するため、霜を取り除く運転(除霜運転)をします。
- 除霜運転中、室内ユニットからは温風がでません。

運転/停止ボタンについて

-  で運転を開始すると前回と同じ内容で運転します。

冷房・さらら除湿運転

冷房運転

1 を押す。



冷房を表示
本体の虹色マルチモニター(緑)
が点灯

■除湿冷房したいとき

冷房運転中に で湿度を下げる。



除湿冷房を表示(除湿しながら
冷房運転)本体の虹色マルチ
モニター(黄)が点灯

さらら除湿運転

2 を押す。



除湿を表示(寒くならない除湿
運転)本体の虹色マルチモ
ニター(黄)が点灯

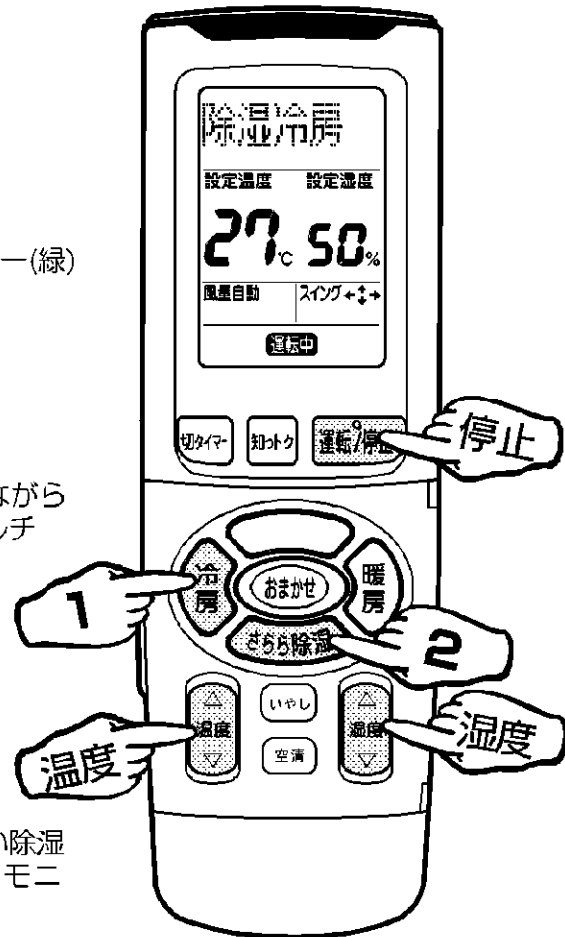

運転のしかた

暖房運転/冷房・さらら除湿運転

■風向・風量を変えたいとき

(P.9 ページ)

- 冷房・除湿・除湿冷房運転のとき、風ないス・ゆらぎ運転をすることができます。(P.9 ページ)

■停止したいとき

を押す。

本体の虹色マルチモニターが消灯

■温度・湿度を変えたいとき

	温度	湿度
冷房	18℃~32℃	除湿冷房に切り換わります。
除湿冷房		60→55→50% →連続から選べます。
除湿	-3℃~標準~+1℃	

除湿・除湿冷房運転について

- お部屋の条件、在室人数、屋外温度によっては、設定湿度にならない場合があります。その場合は除湿運転に切り換えるか、設定温度を下げてください。

除湿運転について

- 除湿運転時に補助的に空気を暖めることで、室温の低下をおさえながら湿気を取り除きます。

除湿冷房運転について

- 通常の冷房運転に比べてより湿気を取り除きます。ただし、補助的に暖房する方式ではありませんので、湿度を下げるために、室温より少し低めの温度設定をおすすめします。

ニオイないスについて

- 「風量自動」に設定してから、除湿・除湿冷房・冷房運転を開始すると、室内ユニットの中にもったイヤな臭いを抑えてから風を送り出す機能が働きます。

知っトクナビ情報

お部屋の状況を確認して最適な運転を提案します。また、温度・湿度等の情報を表示します。

知っトクナビ

ナビ表示 …健康と省エネのためのアドバイスを表示します。

情報表示 …お部屋の温度・湿度や屋外の温度、消費電力を表示します。

- 「ナビ設定入」のとき、**ナビ表示** + **情報表示** を行います。
- 「ナビ設定切」のとき、**情報表示** のみ行います。

1 **設定切換** を6回押す。

2 **ナビ** を押す。 ● 押すごとに「ナビ設定入」と「ナビ設定切」に切り換わります。

3 **知っトク** を押す。 ● 押してから2秒間リモコンをエアコン本体に向けておいてください。表示を始めます。

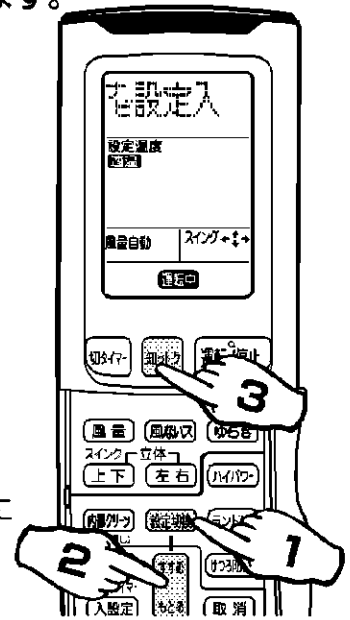

ナビ表示 状況→操作ボタン→おすすめボタンの順に約4秒間隔で切り換わります。**知っトク** を押すごとに表示を切り換えることもできます。

状況 → 操作ボタン → おすすめボタン			表示条件
健康のため	温度ボタンで	高めおすすめ	冷房運転中、室温が屋外温度より8℃以上低くなっています。
省エネのため	温度ボタンで	低めおすすめ	暖房運転中、設定温度が26℃以上になっています。
湿気多い	湿度ボタンで	低めおすすめ	冷房運転中に、湿気が多くなっています。
湿気多い	さらさらボタンで	除湿おすすめ	お部屋の湿度が高すぎます。(停止中または空清・超音波・マイナスイオン運転単独のときに表示します。)
健康省エネ	運転中		最適な温度、湿度設定で運転しているときに表示します。
外気低い			冷房、除湿冷房時、設定温度よりも屋外温度が5℃以上低いときに表示します。
受信失敗	もう一度		エアコンからの信号が正しく受信できていません。
使えません			今、行っている運転では使えないボタンです。
おそうじ			約2週間(約340時間)運転すると表示します。

知っトクナビについて

- ナビ表示は、健康と省エネの観点からアドバイスする機能です。表示させたくない時は「ナビ設定切」にして、ご使用ください。初期設定は「ナビ設定入」になっています。
- 運転開始から約1時間は、お部屋の状況を監視しているため、ナビ表示しないことがあります。
- 知っトクを押して「受信失敗」表示になった場合は、エアコンからの信号が、正しく受信できていません。もう一度、エアコンに向けて操作してください。
- 停止中知っトクを押すと、待機電力セーブ機能が働いているために、屋外温度が「—」表示になる場合があります。もう一度知っトクを押してください。
- 除湿、ランドリー、けつる防止運転中は、ナビ表示しません。

消費電力量表示について

- 消費電力量は9999kWhまで積算表示します。9999kWhを超えると0kWh表示になります。また使用日数も999日を超えると0日表示になります。(日数は本体の電源が入っている期間の積算です。)
- 消費電力量は計算値ですので実際とは異なる場合があります。目安としてお使いください。
- 電気代の目安は23円/kWhです。(使用量および電力会社により、単価は異なります。)
- 消費電力量は1kWh未満を切り捨てて、表示します。

情報表示

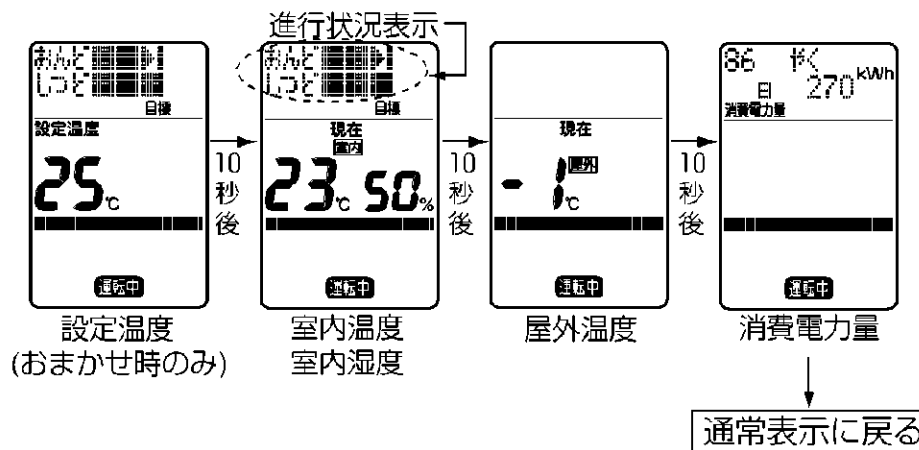

を押すごとに表示を切り換えることもできます。



運転のしかた

知っカナビ情報

消費電力量をリセットしたいとき

リモコンをエアコン本体にむけて **消費電力表示** (2秒押し) を2秒間押し続ける。

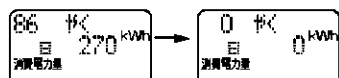

- 積算された消費電力量がリセットされます。

情報表示について

- 進行状況表示は設定の温度・湿度を目標にして4段階で進行状況を表示します。温度は2℃刻み、湿度は5%刻みで表示されます。

(例)

現在除湿冷房運転中

(設定温度27℃
設定湿度50%で)

(現在の温度30℃
現在の湿度60%のとき)

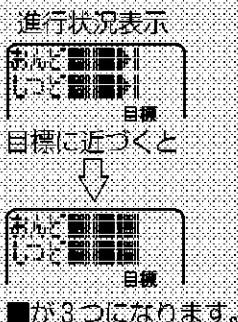

- 運転中の屋外温度は室外ユニットから吹出した風や熱交換器の温度の影響により冷房、除湿時は高めに暖房時は低めに(特に室外ユニットに霜が着いた時)表示することがあります。
- 表示できる室内・屋外温度の最低は-9℃です。これより低い場合は-9表示となります。また最高は39℃です。これより高い場合は39表示となります。
- 表示する室内・屋外温度、湿度はセンサー付近のもので。
- 室内、室外ユニットの設置状況により(センサー付近に障害物がある場合や直射日光の影響等)表示する温度、湿度が実際のもので一致しない場合があります。目安としてお使いください。

タイマー運転

おやすみ前やおめざめの時間に合わせてご使用になると便利です。

切タイマー運転 停止までの残り時間をタイマー設定します。

1 **切タイマー** を押す。

- 押すごとに0.5時間きざみで変わり、9.5時間まで設定できます。



タイマーランプが点灯します。

■予約を取り消したいとき

取消 を押す。タイマーランプが消灯します。

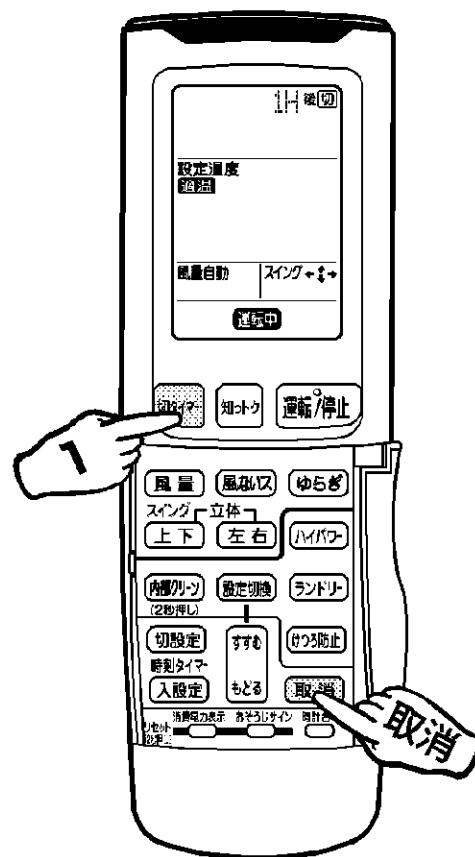

タイマー運転について

- 切タイマー、時刻切タイマー運転を開始すると、1時間後に設定温度を自動的に変え
(冷房・除湿冷房時：0.5℃上がる)
(暖房時：2℃下がる)
冷やしすぎ、暖めすぎを防ぎます。
また、除湿・除湿冷房時、最初の1.5時間は設定温度を自動的に10%低くして快適な睡眠を守ります。

- 時刻入タイマーを予約すると、その時刻にリモコンの設定温度となるように、最長1時間前から運転を始めます。
- 切タイマー、時刻切タイマーを予約した場合、設定よりもタイマーの切れる時間がずれることがあります。(最大約1分程度)
- 一度時刻タイマーを予約すると、予約された時刻は次回も記憶されています。(リモコンの電池を交換すると、記憶内容は消えます。)

時刻切タイマー・時刻入タイマー運転

時刻で、切タイマー・入タイマーを設定します。

- 現在時刻が合っていることを確認します。
合っていない場合は、正しく時刻を合わせます。
(P.7ページ)
- 時刻切タイマー・時刻入タイマーを予約すると
現在時刻の表示は消えます。

1 時刻切タイマーの場合、**切設定**を、
時刻入タイマーの場合、**入設定**を押す。



*時刻切タイマーの場合 切が点滅

2 **時刻**を押し、予約したい時刻に合わせる。

- 押すごとに10分きざみで変わり、
押し続けると早送りになります。

3 もう一度**切設定**または**入設定**を押す。



*時刻切タイマーの場合 タイマーランプが点灯します。

■予約を取り消したいとき

取消を押す。

- タイマーランプが消灯し、タイマーは全て
取り消されます。

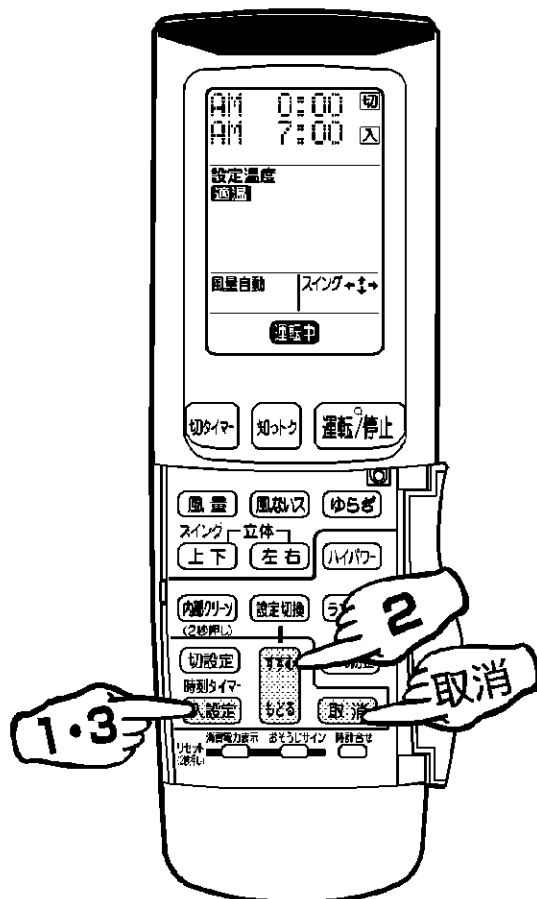

運転のしかた

タイマー運転



お願い

■次のような場合には、タイマーの設定をやり直してください。

- 電源プラグをコンセントから抜いたとき
- プレーカーが作動したとき
- 停電したとき
- リモコンの電池を交換したとき

■組合せ予約について

- 切タイマーと時刻入タイマーまたは時刻切タイマーと時刻入タイマーを組合せて予約する場合、
下記例を参考に行ってください。

(例)

現在時刻 午後11:00
(エアコンは運転中)
引き続き1時間だけ
運転。午前7:00に運
転を再度始めたいと
き。

切タイマー+ 時刻切タイマー+
時刻入タイマー 時刻入タイマー

AM 7:00 切 AM 7:00 切

■組合せ予約を取り消したいとき

- 時刻入タイマーのみを取り消したいとき
入設定を押し、**取消**を押す。
- 時刻切タイマーのみを取り消したいとき
切設定を押し、**取消**を押す。
- 切タイマーのみを取り消したいとき
切タイマーを数回押し、9.5時間にしたあと、
もう1回押し。

いやし運転

超音波やマイナスイオンは溪流や森林に多く発生します。より快適なお部屋を創造します。

いやし を押す。(エアコンを運転しながらでも超音波・マイナスイオン単独でも運転できます。)

- 押すごとに切り換わります。
- 送風運転のかわりとしてもご使用ください。
- いやしランプ(緑)が点灯します。

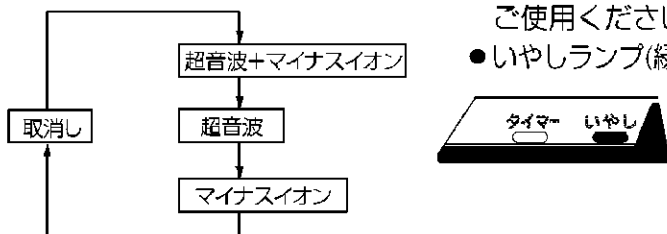

- 虹色マルチモニターランプが点灯します。
 超音波・マイナスイオン……………青色
 超音波・マイナスイオン+空清……………水色
 (エアコン運転中は最初の5秒間のみです。)

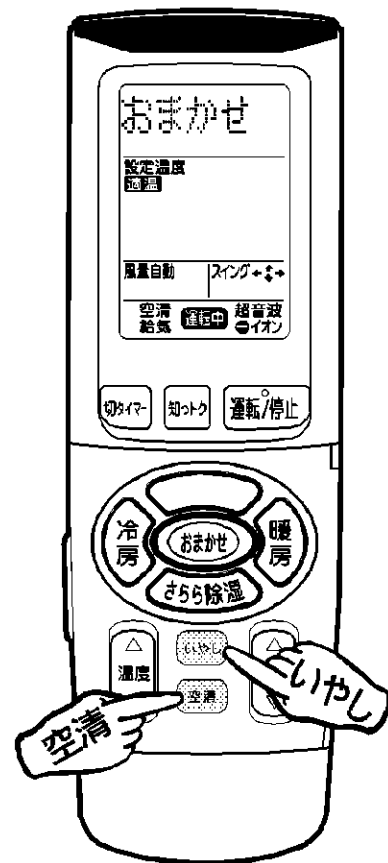

空清運転

光触媒ワイド空清フィルターによりいやなニオイや菌・ウイルスを抑え、お部屋の空気をきれいにします。

空清 を押す。(エアコンを運転しながらでも空清単独でも運転できます。)

- 虹色マルチモニターランプが点灯します。
 空清……………白色
 空清+超音波・マイナスイオン……………水色
 (エアコン運転中は最初の5秒間のみです。)
- 送風運転のかわりとしてもご使用ください。

■取り消したいとき

もう一度 **空清** を押す。



お知らせ

- 超音波・マイナスイオン・空清運転のみのときは、温度・湿度は変えられません。

超音波運転について

- 自然界(特に海や山)に存在する、人間には聞こえない音波を発生させます。また人間にとって心地よいとされる「1/fゆらぎ」のリズムで風量も変化させます。

マイナスイオン運転について

- マイナスイオン発生器に高電圧をかけることにより、マイナスイオンを発生させます。

空清運転について

- 光触媒ワイド空清フィルターにより、室内の空気をろ過します。

ハイパワー運転

冷房・暖房時の能力をパワーアップして、すばやく快適な室温にします。
冬の寒さの厳しい日や、夏のお風呂上りなどにおすすめします。

冷房・除湿冷房・暖房運転中に **ハイパワー** を押す。



■温度・湿度を変えたいとき (P.10,11ページ) ■取り消したいとき

■風向・風量を変えたいとき (P.9ページ)

もう一度 **ハイパワー** を押す。

●通常の冷房・暖房運転にもどります。

いやし運転／空清運転

ランドリー運転

梅雨どきなど室内での洗濯物の乾燥時にご使用になると便利です。

ランドリー を押す

●3時間後自動的に停止します。

● **切タイマー** を押すことにより、停止までの時間を
1～9時間で変更できます。

■風向を変えたいとき (P.9ページ)

●温度・湿度・風量は変えられません。



注意

●吸入口、吹出口に洗濯物をかけないで
ください。
能力低下や故障の原因になることが
あります。

■取り消したいとき

もう一度 **ランドリー** を押す。

運転のしかた

ハイパワー運転／ランドリー運転／けつろ防止

けつろ防止

暖房シーズンの夜間に窓や壁にできる「けつろ」を抑えます。

けつろ防止 を押す。

●2時間後自動的に停止します。

● **切タイマー** を押すことにより、停止までの時間を
1～3時間で変更できます。

■風向を変えたいとき (P.9ページ)

●温度・湿度・風量は変えられません。

■取り消したいとき

もう一度 **けつろ防止** を押す。

ランドリー運転について

- ランドリー運転中は洗濯物を乾かすのに適した温度になりますのでお好みに合わないことがあります。お部屋に人がいないときにご使用ください。
- 洗濯物の量や衣服の生地によって、また、室内・屋外の温度・湿度によっては十分に乾かないことがあります。その場合はランドリー運転時間を延長してください。
- 冬にランドリー運転を行うと洗濯物から放出された水分によって壁や窓に結露することがあります。
- 室温・屋外温度に応じて自動的にさらら除湿・冷房・暖房を選びます。
- 通常に比べ運転音はやや高くなります。

ハイパワー運転について

- 除湿冷房時にも使えます。おまかせ、除湿運転には使えません。
- ハイパワー運転中、運転音はやや高くなります。

けつろ防止について

- けつろ防止運転中は室温が低下します。お部屋から離れる時のご使用をおすすめします。
- けつろするのを防ぐ機能です。すでにけつろしたものを除去する効果はありません。
- 室内温度・屋外温度が1℃以下では、けつろ防止運転は行いません。
- 入タイマーを併用する場合は、入タイマーの設定を行ってからけつろ防止運転をしてください。17

設定切換

設定切換ボタンを使って、エアコンの動作やリモコンの表示などを、お好みに設定することができます。

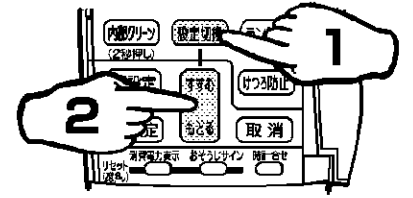

●押すごとに項目、設定内容が変わります。

1 設定切換 を押す。	2 設定 を押す。 *は初期設定	設定内容
内部クリーン入切	内部クリーン切* ↔ 内部クリーン入	●「内部クリーン入」に設定しておく と、カビやニオイが発生する条件が 続いたとき、冷房・除湿停止後に 内部クリーン運転を行います。
風量ゆらぎ入切	フウリョウユラギ入* ↔ フウリョウユラギ切	●「風量ゆらぎ入」に設定しておく と、超音波運転したとき「1/4ゆらぎ」 のリズムで風量が変わります。
風ないス強弱	風ないス強* ↔ 風ないス弱	(☞ 下段参照)
モニター切換	モニター明* ↔ モニター暗 ↔ モニター切	●本体表示部の明るさを切り換える ことができます。
受信音切換	受信音小* ↔ 受信音大 ↔ 受信音切	●受信音の音量を設定できます。
ナビ設定入切	ナビ設定入* ↔ ナビ設定切	(☞ 12ページ)
コントラスト設定	コントラスト1 ↔ コントラスト5* ↔ コントラスト16	●リモコンの液晶の濃淡を設定でき ます。 ●コントラスト1から16まで選べ ます。

設定終了

●10秒間設定しないしていると、リモコン表示は通常画面に戻ります。

内部クリーンについて

- エアコン内部を乾燥させて、湿気を外部に放出します。これによりカビやニオイを発生しにくくします。
- 付着したホコリやカビを除去する機能ではありません。
- 運転中はニオイが発生する場合があります。
- 虹色マルチモニターの色を変化させながら、約3時間運転します。
- エアコン停止中に**内部クリーン**を2秒間押し続けると、運転できます。(☞ 22ページ)
- 内部クリーン入に設定すると、運転時間に応じて(約2週間に1度)内部クリーン運転を行います。室外温度が高いとき、室内温度が高いときは、運転を行わない場合があります。
- 途中で運転を停止したい場合は、もう一度**内部クリーン**を押してください。

風ないス運転について

- 風ないス運転にすると、風向が上向きになり、冷風が直接体にあたりにくくなります。
- 風ないス運転は、おまかせ・冷房・除湿・除湿冷房運転のときに設定できます。ただし、おまかせの運転内容が暖房のときは、風ないス運転になりません。(リモコン表示は風ないスのまま)
- 風ないス運転で冷風感が気になる場合、設定切替で風の強さを調整してください。(風の強さ：風ないス強>風ないス弱)

おそうじ

停止中、運転時間によりおそうじサインがリモコンに表示されます。
エアフィルターのお手入れをおすすめします。

おそうじサインリセット

フィルターお手入れ後、リモコンを
エアコン本体に向けて **おそうじ** を
2 秒間押し続ける。

- おそうじサインが消えます。

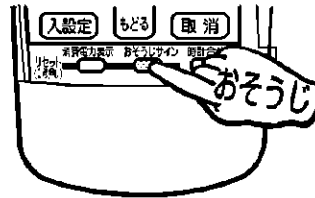

お知らせ

- 約 2 週間(約340時間)運転すると、おそうじサインが表示されます。
- 定期的なお手入れは、省エネにつながります。

エアフィルターの掃除(2週間に一度がめやす)



注意

お手入れの前には必ず運転を停止し、電源プラグを抜くかブレーカーを切ってください。

1 前面パネルを開ける。

- パネルの両側に指をかけ、
パネルが止まる位置まで開ける。

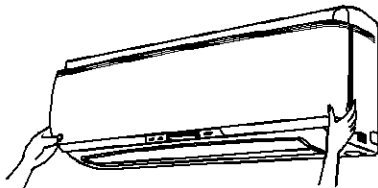

2 エアフィルターを引き出す。

- 本体のくぼみに手をかけて、エアフィルターを押し上げ、下方向に引き出す。

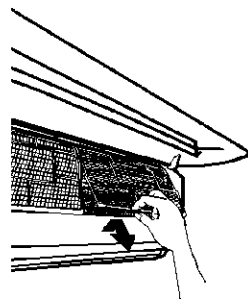

注意

- 室内ユニットの金属部に手を触れないでください。
けがの原因になることがあります。

3 エアフィルターを掃除する。

- 水洗いするか、掃除機でホコリを吸い取る。
- 汚れのひどい時は、中性洗剤を溶かしたぬるま湯で洗い、日陰でよく乾かす。

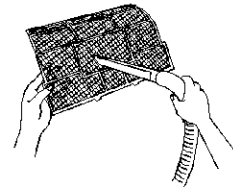

4 エアフィルターをもとどおり取り付け、前面パネルを閉じる。

- 前面パネルは両端と中央部を押す。

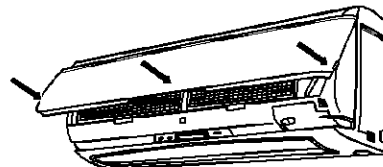

お知らせ

- 汚れたまま使用すると、冷房・暖房能力が低下し電気のむだ使いになります。

運転のしかた

設定切換

お手入れ

おそうじ

おそうじ

光触媒ワイド空清フィルターの取付け・お手入れ・交換

⚠ 注意

- 室内ユニットの金属部に手を触れないでください。けがの原因になることがあります。
- 光触媒ワイド空清フィルターは、6 ヶ月に一度水洗いすることで、空気清浄能力が再生します。3 年程度をめやすに交換をおすすめします。

1 前面パネルを開けて、エアフィルターを引き出す。(P19ページ)

2 光触媒ワイド空清フィルターをはずす。

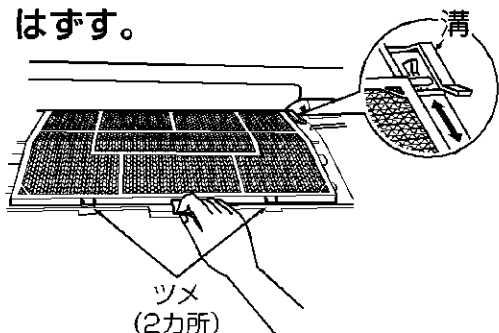

3 **お手入れの場合**

- 掃除機でホコリを吸い取り、軽く水洗いする。
- 汚れのひどい時は、中性洗剤を溶かしたぬるま湯で約10～15分漬け置き洗いをする。
- 水洗いの際はフィルターを枠から出さないでください。
- 水洗い後は、軽く水切りをし、日陰でよく乾かしてください。

交換の場合

フィルター枠のツメ(6カ所)をはずし、新しいフィルターと取り替える。

- 古いフィルターは燃えるゴミとして処分してください。



お知らせ

- 光触媒ワイド空清フィルターは、定期的に掃除機でホコリを吸い取ってください。下記の場合は交換をおすすめします。
 - 素材が紙のため、お掃除時につぶれたりした場合。
 - 長期間のご使用で汚れがひどくなった場合。(交換は3年程度がめやすです。)

品名	品番
光触媒ワイド空清フィルター(枠付)	KAF950A41
光触媒ワイド空清フィルター(枠無)	KAF950A42

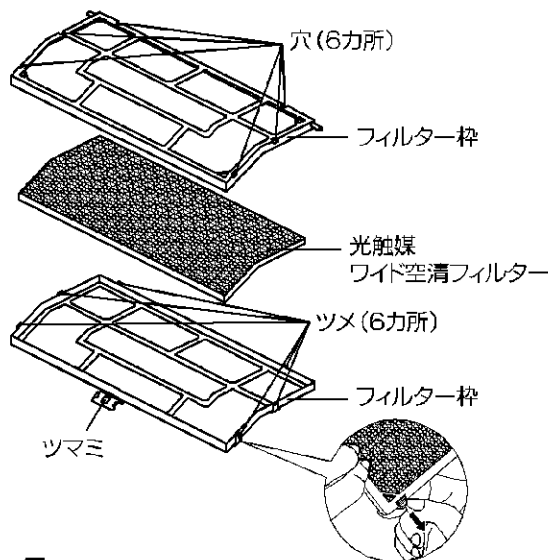

4 光触媒ワイド空清フィルターを取り付ける。

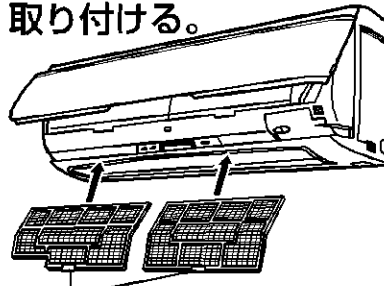

ツマミ部の「前」の表示を確認

- 光触媒ワイド空清フィルターは本体の溝に沿わせて取り付け。ツマミ部横のツメ(2カ所)がカチッと音がするまで押さえる。

5 エアフィルターをもとどおりに取り付け、前面パネルを閉じる。

- 前面パネルは両端と中央部を押す。

- 光触媒ワイド空清フィルターは、お買い上げの販売店またはダイキンお客様ご相談窓口にお申込みください。
- 汚れたまま使用すると
 - 空気清浄効果が得られません。
 - 脱臭効果が得られません。
 - 冷房・暖房能力が落ちます。
 - においが発生することがあります。

- 光触媒ワイド空清フィルターは燃えるゴミとして処分してください。
- お問い合わせは、29ページをご覧ください。

前面パネルの掃除 前面パネルをはずして掃除ができます

⚠ 注意

- 前面パネル脱着の際は、丈夫で安定している台を使用し、足元に十分注意してください。
- 前面パネルが落ちないようにしっかりと手で支えて操作してください。
- 40℃以上のお湯、ベンジン、ガソリン、シンナーなどの揮発性のもの、みがき粉、タワシなどのかたいものは使わないでください。
- 前面パネルは確実に取り付いていることを確認してください。

1 前面パネルを開ける。 (P.19ページ)

2 前面パネルをはずす。

- さらに前面パネルを開きながら、前面パネルを右にスライドさせ手前に引くと、左側の回転軸がはずれます。右側の回転軸は、左にスライドさせ、手前に引くとはずれます。

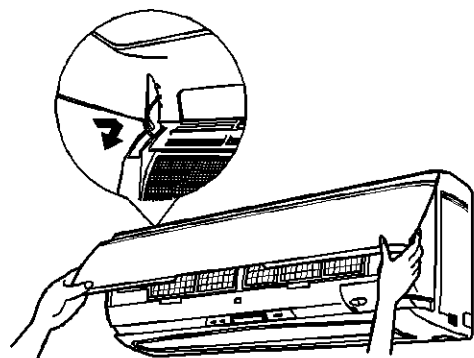

3 掃除をする。

- 水を含ませたやわらかい布で軽くふく。
- 中性洗剤以外は使わないでください。
- 水洗いをした後は水気をよくふきとり、日陰で乾かしてください。

4 前面パネルを取り付ける。

- 前面パネルの左右の回転軸を溝に合わせ、奥まで押し込む。
- そのままゆっくりと閉じる。
(前面パネルは両端と中央部を押す)

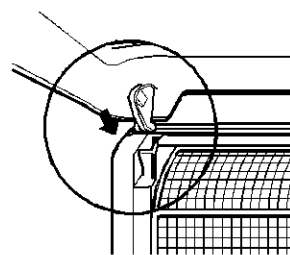

上面パネルの掃除 上面パネルをはずして掃除ができます

1 前面パネルを開けて、前面パネルとエアフィルターをはずす。

2 上面パネルをはずす。

- 上面パネル3カ所のツメを押してはずし、ガイドにそって手前に引き出す。

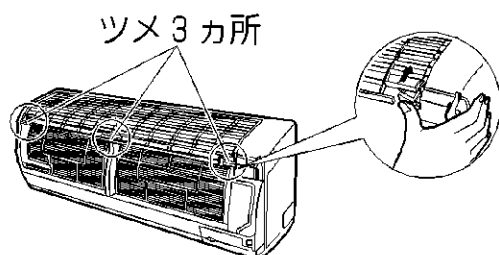

3 掃除をする。

- 水を含ませたやわらかい布で軽くふく。
- 中性洗剤以外は使わないでください。
- 水洗いをした後は水気をよくふきとり、日陰で乾かしてください。

4 上面パネルを取り付ける。

- 上面パネルをガイドにそって取り付け、3カ所のツメを押し込む。

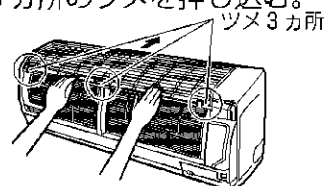

5 エアフィルターと前面パネルを取り付ける。

おそうじ

マイナスイオン発生器の掃除

(3か月に一度がめやす)

⚠ 注意

- お手入れの前には必ず運転を停止し、電源プラグを抜くか、ブレーカーを切ってください。
- マイナスイオン発生器には、高電圧がかかっており、運転時触れると感電の原因になります。
- 綿棒は必ず乾いたものをご使用ください。
- マイナスイオン発生器に、ほこりや汚れが付着すると、マイナスイオン発生量が少なくなります。
- マイナスイオン発生部近くに塵やほこりが付着する場合がありますが、異常ではありません。

- 1 必ず運転を停止し、電源プラグを抜くか、ブレーカーを切る。
- 2 ナイスウイングをつまんでゆっくりと開く。
- 3 乾いた綿棒をガード部から差し込み、汚れている部分を軽くこすって、汚れを落とす。

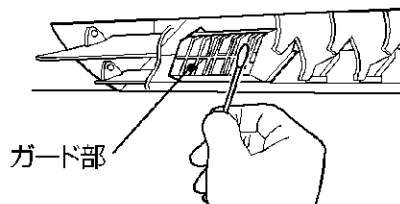

室内ユニット、リモコンの掃除

- やわらかい布でからぶきする。
40℃以上のお湯、ベンジン、ガソリン、シンナーなどの揮発性のもの、みがき粉、タワシなどのかたいものは使わないでください。

点 検

室外ユニットの据付台などが腐ったり、さびたりしていませんか。

室内、室外ユニットの吸込口、吹出口がふさがれていませんか。

電源プラグの変形、破損、コンセントに差し込む時のゆるみはありませんか。

冷房・除湿運転を行っている時、ドレンホースから正しく排水されていますか。

- 排水されていないと、室内ユニットから水がもれるおそれがあります。この場合は運転を停止し、ダイキンお客様ご相談窓口にご相談ください。

アース線がはずれたり、途中で断線していませんか。

長期間使わないとき

- ①晴れた日に内部クリーン運転をして、内部をよく乾燥させる。

内部クリーン運転のしかた

エアコン停止中に **内部クリーン** を2秒間押す。

内部クリーン

- ②エアフィルターを掃除して、もとどおりに取り付ける。
- ③リモコンの電池を取り出す。
- ④電源プラグを抜くか、ルームエアコン専用のブレーカーを切る。

故障かな？ 故障ではありません。

次のような症状はそれぞれ理由があります。
故障ではありませんのでそのままご使用ください。

こんなとき	故障ではありません
すぐに運転しない <ul style="list-style-type: none"> ● 運転を停止してすぐに再運転したとき ● 運転内容を変更したとき 	<ul style="list-style-type: none"> ● エアコンを保護するためです。約3分間お待ちください。
暖房運転のとき すぐに風がでない	<ul style="list-style-type: none"> ● エアコンを温めています。1～4分間お待ちください。
設定湿度にならない <ul style="list-style-type: none"> ● 除湿運転しているのに設定湿度にならない 	<ul style="list-style-type: none"> ● 室内・屋外の周囲状況によっては設定湿度にならない場合があります。 ■ 設定湿度まで下がらない <除湿冷房運転時> 設定温度を下げるか除湿運転に切り換えてください。 <除湿運転時> 設定温度を下げてください。 ■ 設定湿度より下がりすぎる <除湿冷房運転時> 設定温度を上げてください。 <除湿運転時> 設定温度上げるか除湿冷房運転に切り換えてください。 ● 除湿冷房は、室内温度がより高いときにおすすめの運転です。
音がする	<ul style="list-style-type: none"> ■ 運転中・停止中に「カチッ」という音 <ul style="list-style-type: none"> ● 冷媒を制御する弁や、電気部品が作動する音です。 ■ 水の流れるような音 <ul style="list-style-type: none"> ● エアコン内部に冷媒が流れているためです。 ■ 「ブシュー」という音 <ul style="list-style-type: none"> ● エアコン内部の冷媒の流れが切り替わるときの音です。 ■ 「ピシッ」という音 <ul style="list-style-type: none"> ● 温度変化でエアコンがわずかに伸び縮みするときの音です。 ■ 「ポッコポッコ」という音 <ul style="list-style-type: none"> ● 部屋を閉めきって換気扇を回したとき、エアコン内部から聞こえてくる音です。窓を開けるか、換気扇を止めてください。
暖房運転中に運転が止まり、水の流れるような音がする	<ul style="list-style-type: none"> ● 室外ユニットに付いた霜を取り除いています。約3～10分間お待ちください。

おそうじ／故障ではありません

お
手
入
れ

故
障
か
な
？

故障かな？

故障ではありません。

こんなとき	故障ではありません
室外ユニットから水や湯気がでる	<ul style="list-style-type: none"> ■ 暖房運転のとき <ul style="list-style-type: none"> ● 室外ユニットに付いた霜を取り除き、水や湯気として出すためです。 ■ 冷房運転などのとき <ul style="list-style-type: none"> ● 室外ユニットの冷えた配管に水滴が付き、滴下するためです。
室内ユニットから霧がでる	<ul style="list-style-type: none"> ● 冷房運転などのとき、お部屋の空気が冷風で冷やされて霧になるためです。 ● 冷房運転または除湿冷房運転後に除湿運転した場合、熱交換器に付いた水分が蒸発するためです。
エアコンからいやな臭いがする	<ul style="list-style-type: none"> ● 室内ユニットにしみついた、お部屋の臭いなどを吹き出すためです。(室内ユニットの洗浄をおすすめします。ダイキンお客様ご相談窓口へご相談ください。)
除湿運転開始時に冷風がでる	<ul style="list-style-type: none"> ● エアコンが温まっていないためです。
運転停止中に室内外ユニットのファンがまわる	<ul style="list-style-type: none"> ■ 運転を停止した直後 <ul style="list-style-type: none"> ● 製品保護のため約1分間は室外ユニットのファンがまわります。 ■ 運転を停止している間 <ul style="list-style-type: none"> ● 真夏など屋外温度が高いとき、製品保護のため室外ユニットのファンがまわる場合があります。
運転が止まった (虹色マルチモニターランプは点灯)	<ul style="list-style-type: none"> ● 電圧が急に大きく変動した場合、製品保護のため、停止することがあります。約3分後自動的に運転を再開します。
途中で運転が止まる (入タイマー運転中)	<ul style="list-style-type: none"> ● 入タイマーを予約すると、その時刻にリモコンの設定温度になるように、最長1時間前から運転を始めます。このあいだにリモコンを操作(運転/停止ボタンを除く)すると、停止するようになっています。リモコンで再度運転を行ってください。
虹色マルチモニターランプが消えているのに運転する	<ul style="list-style-type: none"> ● リモコンの設定切替で「モニター切」にすると、虹色マルチモニターランプは消灯します。
除湿・冷房運転を停止しても運転しつづける	<ul style="list-style-type: none"> ● 内部クリーン機能が働いて送風しているためです。(お好みに合わないときは、リモコンの設定切替で、「内部クリーン切」にしてください。P.18ページ)

故障かな？

もう一度お調べください。

あわてて修理を依頼する前に、もう一度お調べください。

こんなとき	お調べください
運転しない (虹色マルチモニターランプが消えている)	<ul style="list-style-type: none">• ブレーカーまたはヒューズが切れていませんか？• 電源プラグがはずれていませんか？• 停電ではありませんか？• リモコンの電池が入っていますか？• タイマー予約のしかたを間違っていないですか？
途中で運転が止まる (虹色マルチモニターランプが点滅)	<ul style="list-style-type: none">• エアフィルターが汚れていませんか？• 室内ユニットや室外ユニットの吸込口、吹出口をふさいでいませんか？ <p>エアフィルターを掃除するか障害物を取り除き、リモコンで再度運転してください。それでも虹色マルチモニターランプが点滅する場合は、お買い上げの販売店にご連絡ください。電源プラグを抜くか、ブレーカーを切ってください。</p>
よく冷えない・暖まらない	<ul style="list-style-type: none">• エアフィルターが汚れていませんか？• 室内ユニット、室外ユニットの吹出口、吸込口をふさいでいませんか？• リモコンの設定温度は適切ですか？• 窓や扉が開いていませんか？• 風量調節、風向調節は適切ですか？• 換気扇がまわっていませんか？
運転中、急に動きがおかしくなる	<ul style="list-style-type: none">• 雷や無線などにより誤作動する場合があります。電源プラグまたはブレーカーでいったん電源を切り、リモコンで再度運転をしてください。

故障ではありません／もう一度お調べください

故障かな？

故障かな？

すぐに販売店へ

⚠ 警告

- 異常時（こげ臭いなど）は、運転を停止して電源プラグを抜くか、ブレーカーを切る。
異常のまま運転を続けると、故障や感電・火災などの原因になります。
お買い上げの販売店またはダイキンお客様ご相談窓口にご相談ください。
- ルームエアコンの修理や改造は自分でしない。
不備があると感電・火災などの原因になります。
お買い上げの販売店またはダイキンお客様ご相談窓口にご相談ください。
- エアコンが冷えない(暖まらない)場合は、冷媒の漏れが原因のひとつとして考えられますので、お買い上げの販売店にご相談ください。
冷媒の追加を伴う修理の場合は、修理の内容をサービスマンに確認してください。
エアコンに使用されている冷媒は安全です。
冷媒は通常漏れることはありませんが、万一、冷媒が室内に漏れ、ファンヒーター、ストーブ、コンロ等の火気に触れると有害な生成物が発生する原因になります。

下記のような症状がでた場合にはすぐに販売店へご連絡ください

- 電源コードやプラグが異常に熱い、または傷んでいる
- 運転中に異常音がある
- 誤って異物や水を入れてしまった
- ブレーカーやヒューズ、漏電しゃ断器がたびたび切れる
- 運転スイッチやボタンの操作が不確実
- こげ臭いにおいがする
- 室内ユニットから水がもれる

電源プラグを抜くか、ブレーカーを切って販売店へご連絡ください。



- 虹色マルチモニターランプが点滅して運転が止まる

異常をお知らせしています。電源プラグを抜くか、ブレーカーを切って販売店へご連絡ください。



- 冷風/温風は出ているが、運転開始時もしくは運転中に虹色マルチモニターランプが一定時間(約2分間)点滅する。

一部のセンサーの異常、もしくは初期設定不良をお知らせしています。応急的な運転として冷/暖房運転を行っておりますので、販売店へご連絡ください。



■停電になったら

通電後



ボタンを押して運転してください。

■雷がなりだしたら

落雷のおそれがあるときは、エアコン保護のため、運転を停止し、電源プラグを抜くか、ブレーカーを切ってください。

保証とアフターサービス

必ずお読みください。

保証について

■保証書（別添）は販売店で所定事項を記入してお渡ししますので、記載事項をお確かめのうえ、大切に保管してください。



■保証期間はご購入日から1年間、ただし冷媒部分については5年間です。

修理を依頼されるとき

■23ページ～26ページに従って調べていただき、なお異常があるときは、必ず運転を停止し、電源プラグを抜くか、ブレーカーを切って、ご購入の販売店またはダイキンお客様ご相談窓口にご連絡ください。

その際、機種名をご連絡ください。



機種名

保証期間中

保証書の規定に従って出張修理させていただきます。

その際には、「保証書」をご提示ください。

保証期間経過後

修理すればご使用できる場合は、ご希望により有料にて修理させていただきます。

修理料金は技術料+部品代+出張料などで構成されています。

据付場所について

■次の場所へ据付けされる場合は、販売店にご相談ください。

- 油・蒸気・油煙の発生する所。
 - 海浜地区など塩分の多い所。
 - 温泉地など硫化ガスの発生する所。
 - 積雪により、室外ユニットがふさがれてしまう所。
- 室外ユニットからの排水は水はけのよい所にしてください。

運転音にも配慮を

■次のような場所をお選びください。

- エアコンの重量に十分耐え、騒音や振動が増大しない場所。
- 室外ユニットの吹出口からの風や運転音が隣家の迷惑にならない場所。

電気工事について

- 電源は必ずルームエアコン専用回路をご使用ください。

移設について

- 増改築・引越などで、製品を移設されたり、再据付けする場合は、ご購入の販売店もしくは、ダイキンお客様ご相談窓口にご相談ください。

補修用性能部品の保有期間について

■ルームエアコンの補修用性能部品の保有期間は製造打切り後9年です。

- 「補修用性能部品」とは、その製品の機能を維持するために必要な部品のことです。

点検整備のおすすめ

■ご使用状態によって異なりますが、エアコンを数シーズンご使用になりますと内部が汚れ、性能が低下することがあります。通常のお手入れとは別に点検整備をおすすめします。ご購入の販売店またはダイキンお客様ご相談窓口にご相談ください。なお、整備には実費をいただきます。

エアコン内部の洗浄について

■市販のエアコン洗浄剤をご使用されますと、場合によっては熱交換器や機械内部の樹脂に悪影響をあたえ、最悪の場合水漏れ等の不具合が発生するおそれがあります。

熱交換器の洗浄についてはダイキンお客様ご相談窓口にご相談ください。

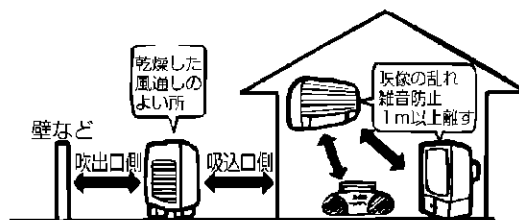

- 設置場所に余裕があれば、効率の良い運転のために、できるだけ広い寸法をお取りください。

すぐに販売店へ／保証とアフターサービス

故障かな？

仕様

項目	機種	S22DTSS-W(C)		S25DTSS-W(C)		S28DTSS-W(C)		S36DTSS-W(C)		
		室内ユニット F22DTSS-W(C)	室外ユニット R22DSS	室内ユニット F25DTSS-W(C)	室外ユニット R25DSS	室内ユニット F28DTSS-W(C)	室外ユニット R28DSS	室内ユニット F36DTSS-W(C)	室外ユニット R36DSS	
種類	類	冷房・暖房兼用セパレート形(インバーター)								
電源	源	単相100V 50/60Hz (室内電源)								
冷	能力(kW)	2.2		2.5		2.8		3.6		
	中間能力(kW)	1.2		1.3		1.3		1.7		
	消費電力(W)	380		475		480		780		
	中間消費電力(W)	180		195		185		270		
	エネルギー消費効率	5.79		5.26		5.83		4.62		
	運転電流(A)	3.9		4.9		4.9		8.0		
房	運転音(dB)	37	42	38	43	40	43	41	45	
	面積の めやす(m ²)	鉄筋アパート南向き洋室	15		17		19		25	
		木造南向き和室	10		11		13		16	
	暖	能力(kW)	3.2		3.4		4.0		4.8	
		中間能力(kW)	1.5		1.6		1.9		2.3	
		消費電力(W)	555		580		670		910	
中間消費電力(W)		215		230		270		340		
エネルギー消費効率		5.77		5.86		5.97		5.27		
運転電流(A)		5.6		5.9		6.8		9.2		
房	運転音(dB)	40	44	41	44	43	44	43	46	
	面積の めやす(m ²)	鉄筋アパート南向き洋室	15		15		18		22	
		木造南向き和室	12		12		15		17	
	冷暖房平均エネルギー消費効率	5.78		5.56		5.90		4.95		
	外形寸法(高さ×幅×奥行)(mm)	室内ユニット：305×840×238				室外ユニット：550×765×285				
	質量(kg)	13	34	13	34	13	37	13	37	
付属品	品	取扱説明書(1)、保証書(1)、リモコン(1)、リモコンホルダー(1)、単4乾電池(2)、光触媒フイド空清フィルター(2)								

項目	機種	S40DTSP-W(C)		S40DTSV-W(C)		S50DTSP-W(C)		S50DTSV-W(C)		
		室内ユニット F40DTSP-W(C)	室外ユニット R40DSP	室内ユニット F40DTSV-W(C)	室外ユニット R40DSV	室内ユニット F50DTSP-W(C)	室外ユニット R50DSP	室内ユニット F50DTSV-W(C)	室外ユニット R50DSV	
種類	類	冷房・暖房兼用セパレート形(インバーター)								
電源	源	単相200V 50/60Hz (室内電源)				単相200V 50/60Hz (室外電源)				
冷	能力(kW)	4.0		4.0		5.0		5.0		
	中間能力(kW)	2.1		2.1		2.4		2.4		
	消費電力(W)	905		905		1490		1490		
	中間消費電力(W)	350		350		420		420		
	エネルギー消費効率	4.42		4.42		3.36		3.36		
	運転電流(A)	5.0		5.0		7.8		7.8		
房	運転音(dB)	42	48	42	48	44	48	44	48	
	面積の めやす(m ²)	鉄筋アパート南向き洋室	28		28		34		34	
		木造南向き和室	18		18		23		23	
	暖	能力(kW)	6.0		6.0		6.7		6.7	
		中間能力(kW)	2.9		2.9		3.3		3.3	
		消費電力(W)	1195		1195		1480		1480	
中間消費電力(W)		455		455		540		540		
エネルギー消費効率		5.02		5.02		4.53		4.53		
運転電流(A)		6.4		6.4		7.7		7.7		
房	運転音(dB)	44	48	44	48	44	49	44	49	
	面積の めやす(m ²)	鉄筋アパート南向き洋室	27		27		30		30	
		木造南向き和室	22		22		24		24	
	冷暖房平均エネルギー消費効率	4.72		4.72		3.95		3.95		
	外形寸法(高さ×幅×奥行)(mm)	室内ユニット：305×840×238				室外ユニット：550×765×285				
	質量(kg)	13	37	13	37	13	37	13	37	
付属品	品	取扱説明書(1)、保証書(1)、リモコン(1)、リモコンホルダー(1)、単4乾電池(2)、光触媒フイド空清フィルター(2)								

- 冷房・暖房運転特性は日本工業規格(JIS C9612)に基づいた数値です。
- この仕様数値は50Hz・60Hz共通です。
- 製品改良のため仕様の一部を予告なしに変更することがあります。
- 停止のときもマイコンを動かせるため、下記の電力を消費します。
 - 電源プラグの付いている機種
 - 表示が全て消えている場合…約0.6~0.8ワット
 - 表示が点灯している場合…約7ワット
 - 電源プラグの付いていない機種
 - 表示の有無に関わらず…約7ワット
 - (屋外温度が約10℃以下のとき、自動的に圧縮機を暖めるため、さらに約25ワットの電力を消費します。)
- 本機的能力・消費電力は性能が安定した後の数値を示します。

仕様

項目	機種	S63DTSP-W(C)		S63DTSV-W(C)	
		室内ユニット F63DTSP-W(C)	室外ユニット R63DSP	室内ユニット F63DTSV-W(C)	室外ユニット R63DSV
種類	類	冷房・暖房兼用セパレート形(インバーター)			
電源	源	単相200V 50/60Hz (室内電源)		単相200V 50/60Hz (室外電源)	
冷房	能力 (kW)	6.3		6.3	
	中間能力 (kW)	3.1		3.1	
	消費電力 (W)	2220		2220	
	中間消費電力 (W)	580		580	
	エネルギー消費効率	2.84		2.84	
	運転電流 (A)	11.7		11.7	
房	運転音 (dB)	47	52	47	52
	面積の めやす(m ²)	鉄筋アパート南向き洋室 木造南向き和室		鉄筋アパート南向き洋室 木造南向き和室	
暖房	能力 (kW)	7.1		7.1	
	中間能力 (kW)	3.5		3.5	
	消費電力 (W)	1750		1750	
	中間消費電力 (W)	650		650	
	エネルギー消費効率	4.06		4.06	
	運転電流 (A)	9.1		9.1	
房	運転音 (dB)	47	52	47	52
	面積の めやす(m ²)	鉄筋アパート南向き洋室 木造南向き和室		鉄筋アパート南向き洋室 木造南向き和室	
冷暖房平均エネルギー消費効率	3.45		3.45		
外形寸法 (高さ×幅×奥行) (mm)	室内ユニット：305×840×238		室外ユニット：550×765×285		
質量 (kg)	13	37	13	37	
付属品	取扱説明書(1)、保証書(1)、リモコン(1)、リモコンホルダー(1)、単4乾電池(2)、光触媒ワイド空清フィルター(2)				

- 冷房・暖房運転特性は日本工業規格 (JIS C9612) に基づいた数値です。
 - この仕様数値は50Hz・60Hz共通です。
 - 製品改良のため仕様の一部を予告なしに変更することがあります。
 - 停止のときもマイコンを動かせるため、下記の電力を消費します。
- 電源プラグの付いている機種
表示が全て消えている場合…約0.6~0.8ワット
表示が点灯している場合…約7ワット
- 電源プラグの付いていない機種
表示の有無に関わらず…約7ワット
(屋外温度が約10℃以下のとき、自動的に圧縮機を暖めるため、さらに約25ワットの電力を消費します。)
- 本機的能力・消費電力は性能が安定した後の数値を示します。

仕様

故障かな？

お客様ご相談窓口

商品に関する修理・消耗部品のご用命や取扱いのご相談など
 全てのお問い合わせは **ダイキンコンタクトセンター** へご連絡ください。

ダイキンコンタクトセンター
 (お客様総合窓口)



0120-88-1081 (全国共通フリーダイヤル)

FAXでのお問い合わせは 0120-07-0881 (FAX専用フリーダイヤル)

<http://www.daikincc.com> (ご相談対応ホームページ)

営業時間：24時間365日対応いたします。

対応業務：商品に関するすべてのご相談・お問合せをお受けいたします。

(空調機の修理・メンテナンス・取扱い・機種選定・および別売品・消耗品・補用部品の販売など)

(東京)〒143-0015 東京都大田区大森西三丁目29-7 / (大阪)〒541-0043 大阪府大阪市中央区高麗橋四丁目5-2

◆ダイキン工業サービス拠点所在地一覧

●SSはサービスステーションの略です。

北海道・東北地区

札幌SS 〒065-0016 札幌市東区北16条東1-9
 仙台SS 〒984-0002 仙台市若林区卸町東3-1-33

関東・甲信越地区

城南SS 〒143-0015 大田区大森西3-29-7
 世田谷SS 〒154-0024 世田谷区三軒茶屋1-5-19
 江東SS 〒135-0016 江東区東陽3-23-21 東陽ビル1F
 葛飾SS 〒124-0013 葛飾区東立石1-19-2
 練馬SS 〒176-0012 練馬区豊玉北4-23-10
 多摩SS 〒183-0055 府中市府中中町2-21-4
 千葉SS 〒260-0007 千葉市中央区祐光1-14-7
 横浜SS 〒225-0014 横浜市青葉区荏田西1-6-5
 厚木SS 〒243-0032 厚木市恩名1342-1
 つくばSS 〒305-0841 つくば市御幸が丘3
 宇都宮SS 〒321-0962 宇都宮市今泉町1680
 高崎SS 〒370-0073 高崎市緑町3-16-1
 草加SS 〒340-0013 草加市松江町2-15-1
 川越SS 〒350-1115 川越市野田町2-2-1
 松本SS 〒390-0827 松本市出川3-10-24
 新潟SS 〒950-0941 新潟市女池6-5-27

北陸地区

北陸SS 〒921-8062 金沢市新保本5-1-7
 富山SS 〒939-8261 富山市萩原421-1
 福井SS 〒910-0842 福井市開発3-3402

東海地区

岐阜SS 〒500-8268 岐阜市茜部菱野4-9-3
 名古屋SS 〒455-0006 名古屋市長区南十一番町4-3
 安城SS 〒446-0074 安城市井杭山町高見5-1
 津SS 〒514-0823 津市大字半田字池町569-1
 静岡SS 〒422-8032 静岡市有東3-1-4

近畿地区

草津SS 〒525-0027 草津市野村1-1-6
 京都SS 〒601-8393 京都市南区吉祥院中河原里西町15
 堺SS 〒591-8511 堺市金岡町1304
 大阪SS 〒530-0034 大阪市北区錦町4-82
 阿倍野SS 〒545-0011 大阪市阿倍野区昭和町3-1-44
 吹田SS 〒564-0044 吹田市南金田2-23-17
 枚方SS 〒572-0077 豊屋川市点野5-22-10
 神戸SS 〒651-0083 神戸市中央区浜辺2-1-30 三宮国際ビル6F
 奈良SS 〒630-8453 奈良市西九条町3-5-7

中国・四国地区

広島SS 〒732-0802 広島市南区大州5-9-7
 岡山SS 〒700-0976 岡山市辰己20-110
 米子SS 〒683-0004 米子市上福原6-2-17
 福山SS 〒721-0973 福山市南蔵王町2-12-6
 徳島SS 〒770-0873 徳島市東沖洲1-1-7
 高松SS 〒761-8071 高松市伏石町183-1
 松山SS 〒791-8016 松山市久万ノ台634-1
 高知SS 〒780-0088 高知市北久保43-1-3

九州・沖縄地区

北九州SS 〒803-0801 北九州市小倉北区西港町3-4
 福岡SS 〒811-2207 粕屋郡志免町大字南里268
 鳥栖SS 〒841-0055 鳥栖市養父町473-2
 長崎SS 〒850-0013 長崎市 中川1-7-1
 熊本SS 〒862-0911 熊本市健軍1-37-6
 大分SS 〒870-0921 大分市萩原4-16-21
 宮崎SS 〒880-0912 宮崎市大字赤江字飛江田701
 鹿児島SS 〒891-0115 鹿児島市東開町5-1-2
 那覇SS 〒901-0155 那覇市金城5-3-4

エアコンを
 廃棄する場合は

2001年4月施行の家電リサイクル法では、お客様がご使用済みのエアコンを廃棄される場合は、収集・運搬料金と再商品化等料金(リサイクル料金)をお支払いいただき、対象商品を販売店や市町村に引き渡すことが求められています。

SS02@B

MEMO

じょうずな使いかた もっとやさしく、より快適に

健康……からだにやさしい運転を

おまかせ運転を有効に 【温度・湿度のベストポジション】

エアコンが運転内容と設定温度・設定湿度を決定し、体にやさしい温度・湿度のベストポジションに調整します。
(P.8ページ)

ジメジメ梅雨は、さらさら除湿運転でさわやかに

温度を下げずに湿度だけを下げるので寒くならずさわやかです。

ムシムシ夏は、除湿冷房運転

温度を下げるだけでなく、湿度を調整して冷房するので冷えすぎず快適です。

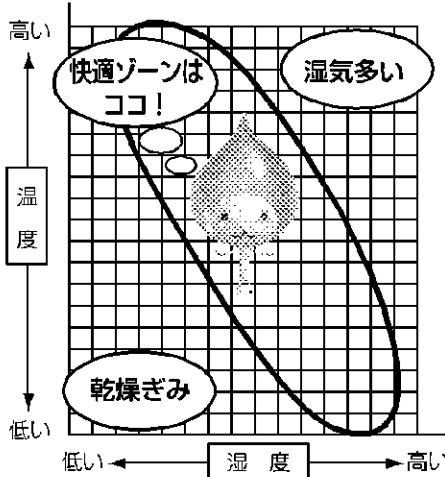

風ないス運転で快適に

風ないス運転にすると、風向が上向きになり、冷風が直接体にあたりにくくなります。冷風感が気になるときに使用ください。
(P.9・18ページ)

ゆらぎ運転で快適に

ゆらぎ運転にすると、風向が「1/f ゆらぎ」のリズムで変化し、冷風が時々体にあたります。設定温度が高めでも冷風感が得られます。
(P.9ページ)

省エネ……知って得する省エネアドバイス表示

消費電力量表示の活用を

知っくボタンで表示される消費電力量に※23円掛けると電気料金のめやすがわかります。節約のめやすにも有効です。
※使用量および電力会社により単価は異なります。
(P.12ページ)

「省エネ」ナビで有効に

設定しようと思う温度よりも暖房時は2℃低め冷房時は2℃高めにするとう電気代が約10～20%節約できます。



おそうじは節約の第一歩

リモコンにおそうじサインが出ていたらフィルターそうじのおしらせです。フィルターが汚れているとスムーズに風を送れなくなって電気代が約5～10%高くなります。
(P.19ページ)

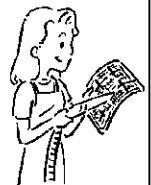

愛情点検



このような症状はありますか？

- 電源コードが異常に熱い。
- 電源コードが破れている。
- 安全装置(ヒューズ・ブレーカー・漏電しゃ断器)がたびたび作動する。
- 運転スイッチやボタンの操作が不確実。
- その他の異常や故障がある。

故障や事故防止のため、電源プラグを抜くか、ブレーカーを切ってから、必ずお買い上げの販売店に点検・修理をご相談ください

※ルームエアコンの補修用性能部品の保有期間は製造打ち切り後9年です。

お客様メモ

ご購入店名

TEL

据付年月日

年

月

日

ダイキン工業株式会社

本社 〒530-8323 大阪市北区中崎西二丁目4番12号 梅田センタービル
東京支社 〒163-0235 東京都新宿区西新宿2丁目6番1号 新宿住友ビル
<http://www.daikinaircon.com/>
インターネット上の「ダイキンエアコン」ホームページアドレスです。

3P096018-4D M02B139A(0303) HT