

# ダイキンエアコン

二次元バーコードは  
製造用コードです。

## 取扱説明書

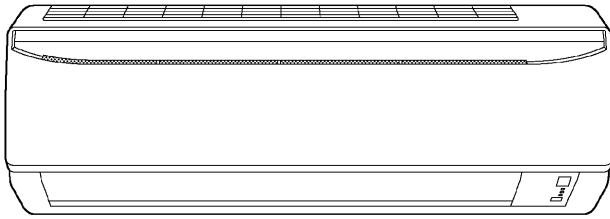

S22JTNS-W(C) S25JTNS-W(C)

### こんな特長があります。

#### 健康冷房運転

屋外と室内の温度差に気をくばり、  
体にやさしい冷房運転

#### 快眠運転

体に自然なゆらぎの温度で  
心地よい眠りを誘います

#### 風ないス運転

直接風を感じにくい、やさしい  
涼しさ・暖かさをお届けします



「人」と「空気」の間に、  
いつもダイキン

### 上手に使って上手に節電



- このたびはダイキンルームエアコンをお買い上げいただき、まことにありがとうございます。
- この取扱説明書には、使用上の注意事項を記載しております。  
正しくお使いいただくために、ご使用前に必ずお読みください。  
お読みになった後はいつでもご覧になれるよう、お手元に保管してください。
- 保証書は必ずお買い上げ日、販売店名などの記入を確かめてからお受取りのうえ、大切に保管してください。

ご愛用者アンケートにぜひご協力ください。  
今後のよりよい商品開発のためWEB上でアンケートを実施しています。  
ダイキンエアコンホームページ <https://www.cs.daikinaircon.com/>









# 安全上のご注意

- ご使用の前に、この「安全上のご注意」をよくお読みのうえ、正しくお使いください。
- ここに示した注意事項は、下記の2種類に分類しています。いずれも安全に関する重要な内容を記載していますので、必ず守ってください。

 警告	誤った取扱いにより、死亡や重傷などの重大な結果に結び付く可能性が大きいもの。	 注意	誤った取扱いにより、傷害を負う可能性、または物的損害の可能性のあるもの。 状況によっては重大な結果に結び付く可能性があるもの。
---	--	---	--

■本文中に使われる“絵表示”の意味は次の通りです。

	禁止		指示を守る		アース線接続
	電源プラグを抜く		ぬれ手禁止		水ぬれ禁止





■お読みになった後は、お使いになる方がいつでもご覧になれるところに必ず保管してください。

 警告	 禁止	電源プラグの抜き差しで運転や停止をしない *電源プラグが有る機種の場合 感電や火災の原因になります。	
		電源コードは、途中で接続したり、延長コードの使用・タコ足配線をしない 感電や発熱・火災の原因になります。	
		電源コードを、破損させたり、加工したり、傷んだまま、束ねたままでの使用はしない 重いものを載せたり、加熱したり、引っばったりすると破損して感電・火災の原因になります。	
		長時間冷(温)風を体に直接あてない、冷やし過ぎ(暖め過ぎ)ない 体調悪化・健康障害の原因になります。	
		吸込口や吹出口に指や棒などを入れない ファンが高速で回転しており、けがの原因になります。	
		エアコンの修理や移動・再設置は、自分でしない 不備があると感電・火災などの原因になります。お買い上げの販売店またはダイキンお客様相談窓口にご相談ください。	
		分解や改造をしない 水もれや感電・火災の原因になります。	
		調理用油や機械油など油成分が浮遊している場所では使用しない ひび割れ・感電・引火の原因になります。	
		調理室など油煙の多いところ、または可燃性ガス・腐食性ガスや金属製のホコリのある場所では使用しない 火災や故障の原因になります。	
		可燃性のもの(ヘアスプレーや殺虫剤など)は本体の近くで使用しない ベンジン・シンナーで本体をふかない ひび割れ・感電・引火の原因になります。	
 指示を守る	 禁止	電源プラグは、ホコリが付着していないか確認し、がたつきのないように確実に差し込む *電源プラグが有る機種の場合 感電や火災の原因になります。	
		異常時(こげ臭いなど)は、運転を停止して電源プラグを抜くか、ブレーカーを切る 異常のまま運転を続けると故障や感電・火災などの原因になります。 お買い上げの販売店またはダイキンお客様相談窓口にご相談ください。	 電源プラグを抜く
		エアコンが冷えない(暖まらない)場合は、冷媒のもれが原因のひとつとして考えられますので、 お買い上げの販売店、または専門業者にご相談ください。 冷媒の追加を伴う修理の場合は、修理の内容をサービスマンに確認してください。 エアコンに使用されている冷媒は安全です。冷媒は通常もれることはありませんが、万一、冷媒が室内にもれ、 ファンヒーター、ストーブ、コンロなどの火気に触れると有害な生成物が発生するおそれがあります。	
 注意	 禁止	特しゅ用途には使用しない 精密機器・食品・美術品などの保存、動植物の飼育や栽培など、特しゅ用途に使用すると、 対象物の性能・品質・寿命に悪影響を及ぼすことがあります。	
		電源プラグを抜くときは、電源コードを引っばって抜かない *電源プラグが有る機種の場合 電源コードを引っばると、コードの一部が断線などで、発熱・発火の原因になることがあります。	
		長期使用で傷んだままの据付台などを使用しない 傷んだ状態で放置するとユニットの落下につながり、けがなどの原因になることがあります。	
		室外ユニットの上に乗ったり、ものを載せたりしない 落下・転倒などによりけがの原因になることがあります。	

 <b>注意</b>	 <b>禁止</b>	<b>室内外ユニットの真下や近くにぬれて困るものは置かない</b> 室内ユニット……運転条件によっては露が付き、滴下する場合があります。 室外ユニット……暖房時はドレン水が出ます。 また、冷房時は配管接続部から露が滴下する場合があります。
		<b>エアコンの風が直接あたるところや、室内ユニットの真下に燃焼器具を置かない</b> 不完全燃焼や熱による変形の原因になることがあります。
		<b>動植物に直接風をあてない</b> 動植物に悪影響を及ぼす原因になることがあります。
		<b>吹出口の1 m以内にスプレー缶などを置かない</b> 室内・外ユニットからの温風によりスプレー缶などが爆発するおそれがあります。
		<b>吸込口や吹出口をふさがない</b> 能力低下や故障の原因になることがあります。
		<b>幼児に本体やリモコンで遊ばせない</b> 誤った操作による体調悪化や健康障害の原因になります。
		<b>室内外ユニットの吸込口やアルミフィンに触らない</b> けがの原因になることがあります。
		<b>エアコンの操作やお手入れのときは不安定な台に乗らない</b> 転倒などけがの原因になることがあります。
 <b>指示を守る</b>	<b>ユニットの上に、花びんなどの水の入った容器を置かない</b> 漏電によって感電や発火の原因になることがあります。	
	<b>ときどき換気を行う</b> 特に燃焼器具と一緒に使用するときは、ご注意ください。 換気が不十分な場合は、酸素不足の原因になることがあります。	
	<b>掃除のときは必ず運転を停止し、電源プラグを抜くか、ブレーカーを切る</b> ファンが高速で回転しており、けがの原因になることがあります。	
	<b>長期間使用しないときは、電源プラグを抜く *電源プラグが有る機種の場合</b> ホコリがたまって発熱・発火の原因になることがあります。	
	<b>室内ユニット内部の洗浄はお客様自身で行わず、必ずお買い上げの販売店またはダイキンお客様相談窓口にご相談する</b> 誤った洗浄剤の選定・使用方法で洗浄を行うと、樹脂部分が破損したり水もれなどの原因になることがあります。 また、洗浄剤が電気部品やモーターにかかると故障や発煙、発火の原因になることがあります。	
<b>室外ユニットの周辺に、物を置かない、落ち葉がたまらないようにする</b> 落ち葉などがあると、小動物が侵入して、内部の電気部品に触れると、故障や発煙・発火の原因になることがあります。		
 <b>ぬれ手禁止</b>	<b>ぬれた手で操作しない</b> 感電の原因になることがあります。	
 <b>水ぬれ禁止</b>	<b>エアコンを水洗いしない</b> 漏電によって感電や発火の原因になることがあります。	



### 据付けについて

 <b>警告</b>	 <b>指示を守る</b>	<b>据付けは、自分でしない</b> 据付けは、販売店または専門業者に。 不備があると水もれや感電・火災などの原因になります。お買い上げの販売店または専門業者に依頼してください。
		<b>設置場所によっては、漏電しや断器を取り付ける</b> 取り付けられていないと感電や火災の原因になることがあります。
		<b>電源は必ずエアコン専用の電源を使用する</b> 専用以外の電源を使用すると発熱・火災・故障の原因になります。
	 <b>アース線接続</b>	<b>アースを取り付ける</b> 不完全な場合は、感電や火災の原因になることがあります。アース線は、ガス管、水道管、避雷針、電話のアース線に接続しないでください。
 <b>注意</b>	 <b>指示を守る</b>	<b>可燃性ガスのもれるおそれのある場所へは設置しない</b> 万一、ガスがもれて、ユニットの周囲にたまると、発火の原因になります。
		<b>ドレンホースは、確実に排水するように配管する</b> 不確実な場合は屋内に浸水し、家財などをぬらす原因になることがあります。

# 運転前の準備

## リモコン

### ■電池を入れる

- 1 上部のツメを下へ引き、ふたを開ける。
- 2 単4形アルカリ乾電池を2本入れる。
- 3 ふたの下部のツメ2カ所を差し込んで、もとおりにふたを閉じる。

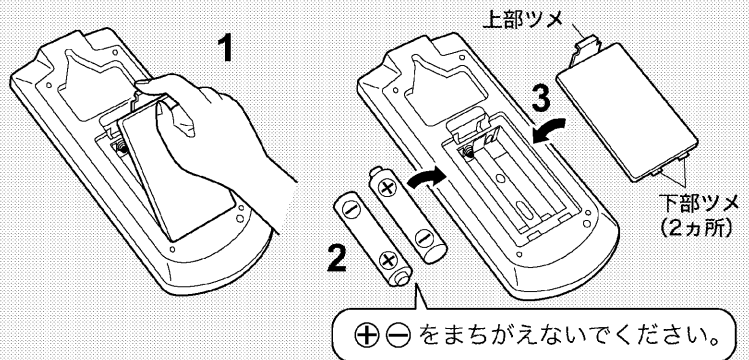

傷付き防止のためリモコン表示部に保護シートを貼っています。使用時はシートをはがしてください。

### ■壁などに取り付ける場合

- 信号が受信される場所を選び、リモコンホルダーを付属のネジで、壁・柱などに取り付ける。

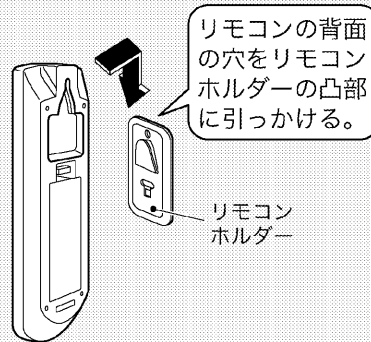

### ■使いかた

- リモコンの送信部を室内ユニットの受信部に向けてください。カーテンなど信号をさえぎるものがあると作動しないことがあります。
- リモコンを落としたり、中に水が入らないようにしてください。(液晶部が破損することがあります。)
- 送信できる距離は約7mです。

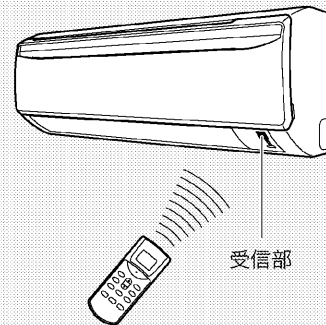

## 室内ユニット

### ■電源プラグをコンセントに差し込む

- 電源プラグをコンセントに差し込むと、フラップが一度開きまた閉じます。(故障ではありません。)

### お知らせ

- 電池を廃棄するときは、端子をテープなどで巻き付けて絶縁してください。他の金属や電池と混じると、発熱・破裂・発火の原因となります。
- 電池は、お近くの電器店、時計店、カメラ店などにある電池回収箱に入れてください。

### お願い

#### ■電池について

- 交換のめやすは約1年ですが、リモコンの表示部が薄くなり受信されにくくなりましたら、2本同時に新しい単4形アルカリ乾電池と交換してください。
- 乾電池の「使用推奨期限」に近いものは、交換時期が早くなる場合があります。
- 液もれや破裂による故障やけがを避けるため、長期間ご使用にならない場合は乾電池を取り出してください。
- 付属の乾電池は、最初にお使いいただくために用意しているもので、1年に満たないうちに消耗することがあります。

#### ■リモコンについて

- 電子式点灯方式の蛍光灯(インバーター蛍光灯など)があるお部屋では信号を受け付けにくい場合があります。このようなときには、販売店にご相談ください。
- リモコンで他の電気機器が作動する場合は、電気機器を離すか、販売店にご相談ください。

# 各部のなまえと働き

## 室内ユニット

**光触媒空清  
フィルター(別売品)**

エアフィルターの裏側に  
あります。

**エアフィルター**

**吸込口**

**前面パネル**

**電源プラグ**

**フラップ  
(上下風向調節羽根)**

**ルーバー  
(左右風向調節羽根)**

吹出口内にあります。

**吹出口**

**電源コード**

## 本体操作部

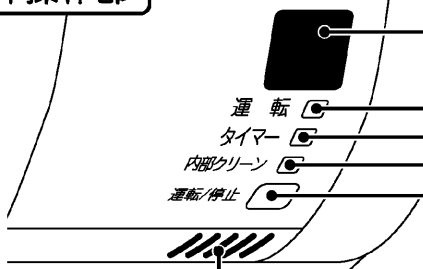

## 受信部

- リモコンからの信号を受ける部分です。
- 信号を受けると、受信音と同時に運転ランプが点滅し、受信を確認できます。
- 運転開始…ピッピッ♪
- 設定変更…ピッ♪
- 運転停止…ピー♪

**運転ランプ(緑)**

**タイマーランプ(橙)**

**内部クリーンランプ(緑)**

**室内温度センサー部**

- 室内の温度を感知します。

**運転/停止スイッチ**

- 押すと運転を開始し、もう一度押すと停止します。
- 運転モードは「自動」、風量は「自動」に設定されます。
- リモコンが見つからないときなどにご使用ください。

## 室外ユニット

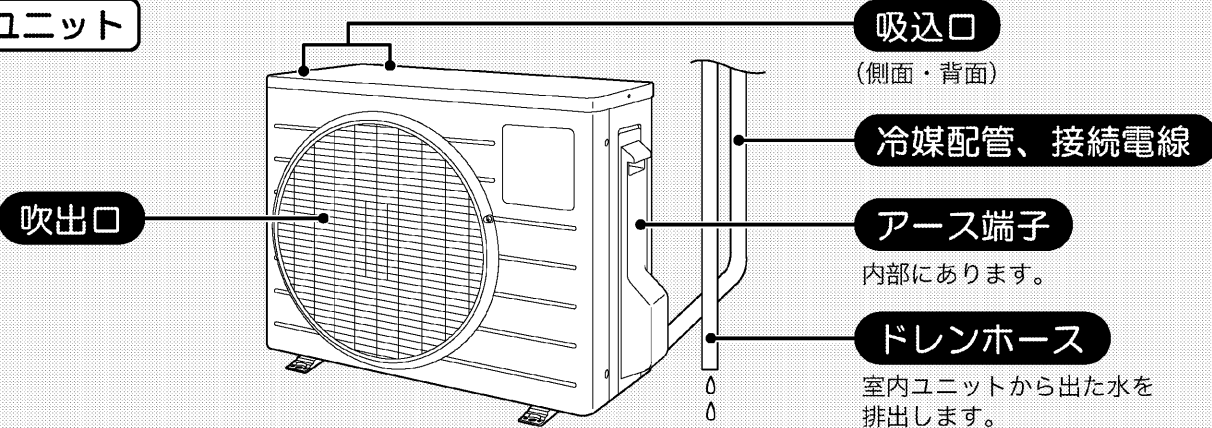

**吸込口**

(側面・背面)

**冷媒配管、接続電線**

**アース端子**

内部にあります。

**ドレンホース**

室内ユニットから出た水を  
排出します。

# 運転のしかた①



## 表示部

運転状態を表示します。(図は説明のため全部表示しています。)

## 運転/停止 運転するとき

「運転/停止」ボタンを押す。

押すと運転。運転ランプが点灯。  
もう一度押すと停止。運転ランプが消灯。

内部クリーンが設定されているときは、内部クリーンランプも運転ランプと同じように点灯/消灯します。

## 運転切換 お好みの運転にする

「運転切換」ボタンを押し運転モードを選ぶ。

- 押すごとに運転モードが切り換わります。

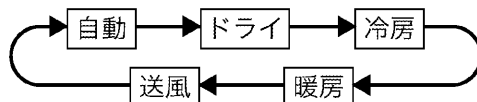

## 快眠運転 心地よい眠りのために

冷房運転中に「快眠」ボタンを押す。

設定温度と設定温度より1°C高めの温度との間を「1/fゆらぎ」のリズムでゆらがせ、心地よい眠りを誘います。

- 風量を「自動」に設定すると、「微」と同じ風量で運転します。
- ◆操作取消は「快眠」ボタンをもう一度押す。冷房運転にもどります。

## 健康冷房 体にやさしい冷房運転

冷房運転中に「健康冷房」ボタンを押す。

屋外と室内の温度差が体にやさしい温度差となるようエアコンが設定温度を自動で決めます。

- 風量は自動になります。温度の変更はできません。
- ◆操作取消は「健康冷房」ボタンをもう一度押す。冷房運転にもどります。

### 自動運転について

- 自動運転は、運転開始時の室内温度、屋外温度に応じて、自動で設定温度と運転モード(ドライ、冷房、暖房のいずれか)を選びます。
- 設定温度と運転モードはその後定期的に見直します。

### 暖房運転について

- 屋外の熱を室内へ取り入れて暖房するため、屋外温度が下がるにつれ暖房能力が低下します。暖まり不足の場合には他の暖房器具の併用をおすすめします。
- 暖房運転中、室外ユニットに霜が付くと能力が低下するため、霜を取り除く運転(除霜運転)をします。
- 除霜運転中、室内ユニットからは温風がでません。

### ニオイないスについて

- 「風量自動」に設定してから、ドライ・冷房運転を開始すると、室内ユニットの中にもったイヤなニオイを抑えてから風を送り出す機能が働きます。

# 運転のしかた②

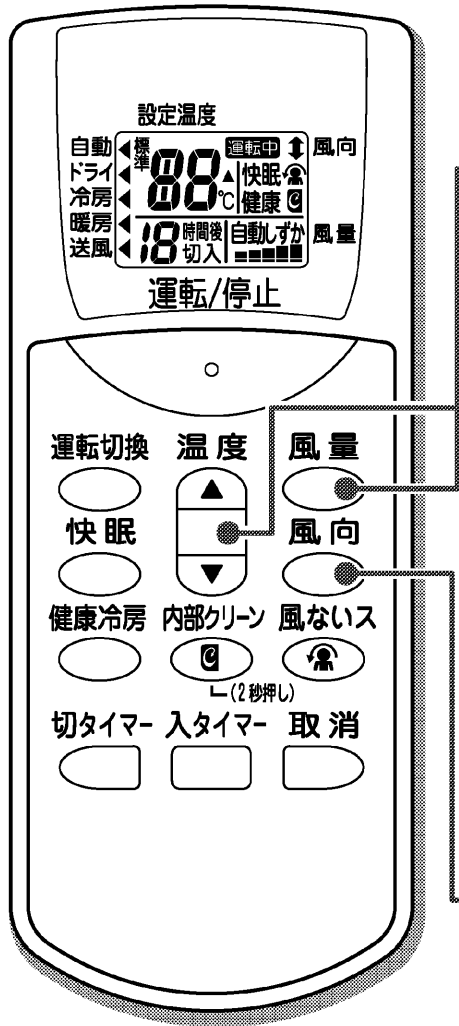



説明中の  は、リモコンの表示部を示しています。

## 温度・風量 お好みの温度・風量にする

### 温度・風量を変えたいとき

「ドライ」とは、弱めの冷房運転と停止を繰り返して湿気を取る機能です。

変更したい設定	温度	風量
運転モード		
自動	±5°Cの範囲で変更できます。 「標準-5°C」～「標準」～「標準+5°C」	「自動」または「しずか」
ドライ	±2の範囲で変更できます。 「標準-2」～「標準」～「標準+2」	「自動」になります。
冷房	温度を変えることができます。 下記温度を参考にしてください。 ＜おすすめ温度＞ 冷房時…26°C～28°C 暖房時…20°C～22°C	「自動」または「しずか」のほか「微」から「強」まで5段階で選べます。
暖房		 風量
送風	温度は変えられません。	

●「しずか」「微」など少ない風量で冷房・暖房運転をすると、十分冷えない・暖まらないことがあります。

## 風向 しょうすな風向調節でより快適な風を

### ■上下の風向を変えたいとき 運転中に「風向」ボタンを押す。

 風向 …フラップ(上下風向調節羽根)が自動で上下に動きます。

 風向 …「風向」ボタンを押した位置でフラップがとまります。

冷房・ドライ時に下吹きでフラップを停止したまま運転されると、露が付くのを防ぐために、約1時間後に自動的にフラップが動きます。

- おおよその風向範囲
- ①【暖房時】約20°～45°
  - ②【冷房・ドライ時】約10°～45°
  - ③【送風時】約5°～45°

### ■左右風向を変えたいとき

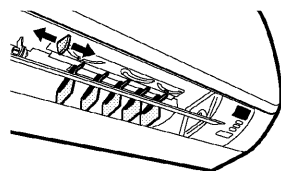

ルーバー(左右風向調節羽根)のツマミをもって左右に動かす。

●左右1カ所ずつあります。

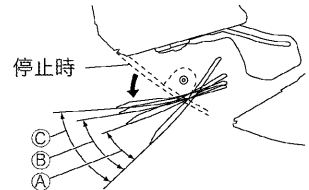

## 風向調節について

- 上下の風向を固定する場合、冷房・暖房効果を高めるために、暖房運転時はフラップを下向きに、冷房・ドライ運転時は水平に近い状態でご使用ください。
- フラップが自動で上下に動いているとき運転音が変わる場合があります。
- 室内温度が設定温度に到達し、室外ユニットが停止している間は、フラップは停止します。
- 上下の風向調節は必ずリモコンで行ってください。無理に手で操作すると、正しく動かなくなることがあります。

## ドライ運転について

- リモコン設定と除湿効果、室内温度は次のような関係があります。(標準設定で開始時の室温を約2°C下げます。) お好みに合わせて調節してください。

リモコン設定	-2・標準・+2
除湿効果	高 ← → 低
室内温度	下がる ← → ほぼ同じ

- 室内温度より屋外温度が低い場合、除湿効果が低くなります。

## 運転のしかた③



### 風ないス運転 エアコンの風が苦手な方に

- 風向と風量を調節して、風を直接体にあたりにくくします。  
送風運転以外のときに設定できます。

運転中に「風ないス」ボタンを押す。

- フラップの向き
    - 冷房・ドライ…上向き ●暖房…下向き
  - 風量は自動になります。
- ◆操作取消は「風ないス」ボタンをもう一度押す。

### 内部クリーン運転

エアコン内部を乾燥させてカビやニオイの発生を抑えます

#### ■内部クリーン運転の動き

フラップが開き、2～3時間運転を行います。

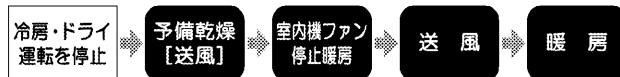

#### 自動運転

運転中に内部クリーンを設定すると、運転時間に応じて冷房・ドライ運転停止後自動的に内部クリーン運転を行います。前回の内部クリーン運転の後、冷房・ドライ運転の累積運転時間が約90時間に達すると運転を行います。ただし、約2週間経過するまでは運転を行いません。

運転中に「内部クリーン」ボタンを約2秒間押す。

- 内部クリーンが設定されます。

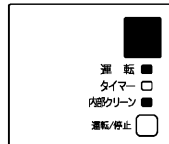

内部クリーンランプが点灯します。停止中は内部クリーン設定中でも内部クリーンランプは消灯します。

#### 手動運転

停止中に「内部クリーン」ボタンを約2秒間押す。

- 内部クリーン運転を行います。

◆操作取消は「内部クリーン」ボタンをもう一度約2秒間押す。内部クリーンランプが消灯します。

### 内部クリーン運転について

- 送風と暖房運転でエアコン内部を乾燥させて、カビの繁殖を抑えます。付着したホコリやカビを除去する機能ではありません。
- 運転モードが「自動」の場合も、冷房またはドライが選択されているときは、運転停止後内部クリーン運転を行います。
- 切タイマーで停止したときは、内部クリーン運転を行いません。リモコンおよび本体の運転/停止スイッチによる停止後のみ、自動的に内部クリーン運転を行います。
- 内部クリーン運転中は、室温が上昇したり、湿気が室内にもどる場合があります。また、一時的にニオイが発生する場合があります。お部屋に人がいないときにご使用ください。
- 屋外温度が高いときは、運転を行わない場合があります。

- 内部クリーン運転中は、内部クリーンランプが点灯します。運転ランプは消灯します。
- 室内温度が高いときは、温度上昇を抑えるため運転時間が短くなる場合があります。

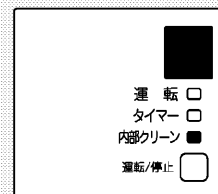

### 内部クリーン運転の停止について

- 内部クリーン運転を途中で止めたいときは「内部クリーン」ボタンを約2秒間押すとフラップが閉じ運転を停止します。
- 自動運転中に、途中で内部クリーン運転を止めた場合は、次回も運転時間に応じて内部クリーン運転を行います。自動運転を取り消したい場合は、運転中に内部クリーン設定を取り消してください。



# 運転のしかた④



## タイマー運転 おやすみ前やおめざめの時間に合わせて使用すると便利です

タイマーは1回だけの運転ですので、その都度設定してください。

### ■切タイマー・入タイマー運転

切タイマーの場合

「切タイマー」ボタンを押す。

- 押すごとに1時間きざみで表示、9時間まで設定できます。

入タイマーの場合

「入タイマー」ボタンを押す。

- 押すごとに1時間きざみで表示、12時間まで設定できます。
- 設定した時間に設定温度になるように、最長1時間前から運転を始めます。

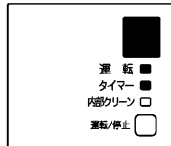

タイマーランプが点灯します。

### ■組合せ予約

切タイマーと入タイマーは組合せて予約することができます。

切タイマー予約中に組合せ予約をするとき

「入タイマー」ボタンを押すと、入タイマー予約を追加できます。

入タイマー予約中に組合せ予約をするとき

「切タイマー」ボタンを押すと、切タイマー予約を追加できます。

例) 運転中のエアコンを引き続き1時間運転。それから7時間停止させたあと、運転を再開させたいとき。

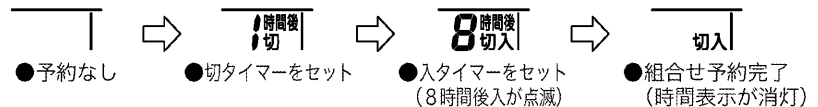

### 組合せ予約完了時の注意

- 設定後、予約時間は表示されません。予約時間を確認する場合は、「切タイマー」ボタンまたは「入タイマー」ボタンを押してください。(残時間が表示されます。)

- ◆予約取消は「取消」ボタンを押す。入タイマー予約、切タイマー予約の両方を取り消します。タイマーランプが消灯します。

## タイマー運転について

- 切タイマー運転を開始すると、1時間後に設定温度を自動的に変え(冷房時: 0.5°C上がる、暖房時: 2°C下がる)冷やし過ぎ、暖め過ぎを防いで快適な睡眠を守ります。
- 切タイマーを予約した場合、設定した時間よりもタイマーの切れる時間がずれることがあります。
- 入タイマーを予約すると、その時間にリモコンの設定温度になるように最長1時間前から運転を始めます。
- 一度入タイマーを予約すると、予約された時間は次回も記憶されています。(リモコンの電池を交換すると、記憶内容は消えます。)

## 組合せ予約時の表示について

組合せ予約中に、どちらかのタイマーにより運転、または、停止となったとき、残りのタイマーの予約時間が表示されます。





## 点検について

- 室外ユニットの据付台などが腐ったり、さびたりしていませんか。
- 室内、室外ユニットの吸込口、吹出口がふさがれていませんか。
- 電源プラグの変形、破損、コンセントに差し込むときのゆるみはありませんか。
- 冷房・ドライ運転を行っているとき、ドレンホースから正しく排水されていますか。排水されていないと、室内ユニットから水がもれるおそれがあります。この場合は運転を停止し、ダイキンお客様ご相談窓口にご相談ください。
- アース線が外れたり、途中で断線していませんか。不完全な場合は、感電の原因になることがあります。ダイキンお客様ご相談窓口にご相談ください。
- 次のような場合には、タイマーの設定をやり直してください。
  - 電源プラグをコンセントから抜いたとき
  - ブレーカーが作動したとき
  - 停電したとき
  - リモコンの電池を交換したとき

# お手入れのしかた

## ⚠ 注意

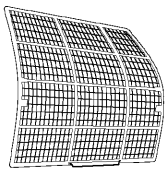
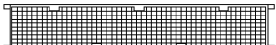
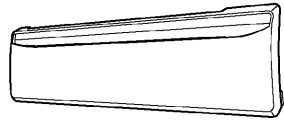
- お手入れの前には必ず運転を停止し、電源プラグを抜くかブレーカーを切ってください。
- 室内ユニットの金属部に手を触れないでください。けがの原因になることがあります。
- 汚れたまま使用すると、冷房・暖房能力が低下し電気のみだ使いになります。
- 前面パネル脱着の際は、丈夫で安定している台を使用し、足元に十分注意してください。
- 前面パネルが落ちないようにしっかりと手で支えて操作してください。
- 前面パネルは、確実に取り付いていることを確認してください。

	お手入れのめやす/お手入れのしかた	注意
<b>エアフィルター</b> 	<b>約2週間に一度</b> <ul style="list-style-type: none"> <li>●水洗いするか、掃除機でホコリを吸い取る。</li> <li>●汚れのひどいときは、中性洗剤を溶かしたぬるま湯で洗い、日陰でよく乾かす。</li> </ul>	
<b>光触媒空清フィルター</b> (別売品) 	<b>約6カ月に一度</b> (3年程度をめやすに交換) <ul style="list-style-type: none"> <li>●掃除機でホコリを吸い取り、汚れのひどいときは、ぬるま湯または水で約10~15分つけおき洗いをする。</li> </ul>	<ul style="list-style-type: none"> <li>●お手入れの際、フィルターはこすり洗いしないでください。</li> <li>●つけおきする場合は、フィルターを枠から出さないでください。</li> <li>●つけおき後は、軽く水切りをし、日陰でよく乾かしてください。</li> <li>●水切りの際はフィルターをしぼらないでください。</li> </ul>
<b>前面パネル</b> 	<b>都度</b> <ul style="list-style-type: none"> <li>●水を含ませたやわらかい布で軽くふく。</li> <li>●水洗いをした後は水気をよくふきとり、日陰で乾かしてください。</li> </ul>	<ul style="list-style-type: none"> <li>●中性洗剤以外は使わないでください。</li> <li>●40℃以上のお湯、ベンジン、ガソリン、シンナーなどの揮発性のもの、みがき粉、タワシなどのかたいものは使わないでください。</li> </ul>
<b>室内ユニット/リモコン</b> 	<b>都度</b> <ul style="list-style-type: none"> <li>●やわらかい布でからぶきする。</li> </ul>	

光触媒空清フィルターは、別売品のため付属されていません。ご入用の際は、別途お買い求めください。

## お知らせ

- 初回お申し込み時は、枠付をご指定ください。
- 光触媒空清フィルターは定期的に掃除機でホコリを吸い取ってください。下記の場合は交換をおすすめします。
  - お掃除時につぶれたりした場合。
  - 長期間のご使用で汚れがひどくなった場合。  
(交換は、3年程度がめやすです。)

品名	品番
光触媒空清フィルター (枠付) 2枚組	KAF971A41
光触媒空清フィルター (枠なし) 2枚組	KAF971A42

- 光触媒空清フィルターは、お買い上げの販売店またはダイキンお客様ご相談窓口にお申し込みください。



**0120-88-1081** (全国共通フリーダイヤル)  
FAXでのお問い合わせは 0120-07-0881 (FAX専用フリーダイヤル)  
<http://www.daikincc.com> (ご相談対応ホームページ)

- 汚れたまま使用すると
  - 脱臭効果が得られません。
  - 空気清浄効果が得られません。
  - 冷房・暖房能力が落ちます。
  - ニオイが発生することがあります。

# お手入れのしかた

## 前面パネルの取付け・取外し

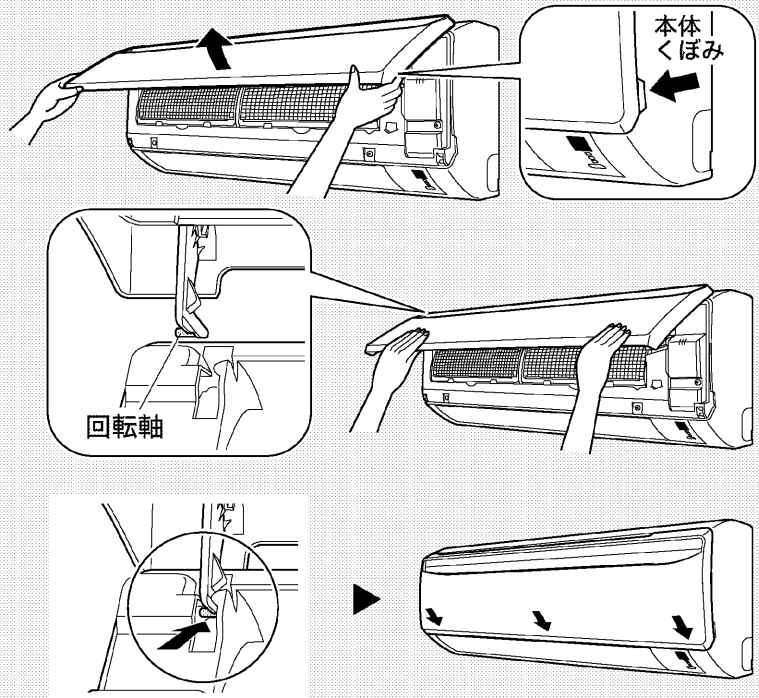
- 1 前面パネルを開ける。  
●本体くぼみ(左右2カ所)に指をかけ、パネルが止まる位置まで開ける。
- 2 前面パネルを外す。  
●さらに前面パネルを開きながら、前面パネルを右にスライドさせ手前に引くと、左側の回転軸が外れます。右側の回転軸は、左にスライドさせ、手前に引くと外れます。
- 3 前面パネルを取り付ける。  
●前面パネルの左右の回転軸を溝に合わせ、奥まで押し込む。  
●そのままゆっくりと閉じる。(前面パネルは両端と中央部を押す。)



## エアフィルター／光触媒空清フィルター(別売品)の取付け・取外し

- 1 前面パネルを開ける。  
●本体くぼみ(左右2カ所)に指をかけ、パネルが止まる位置まで開ける。
- 2 エアフィルターを引き出す。  
●エアフィルターの中央のツマミを少し上へ押し上げる。
- 3 光触媒空清フィルターを外す。  
●エアフィルターの裏側にあります。  
●フィルター枠を持ち、ツメ4カ所を外す。
- 4 光触媒空清フィルターとエアフィルターをもとどおり取り付け、前面パネルを閉じる。  
●エアフィルターと光触媒空清フィルターは左右の区別はありません。  
●前面パネルは両端と中央部を押す。

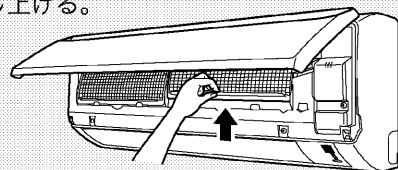

●下方向に引き出す。

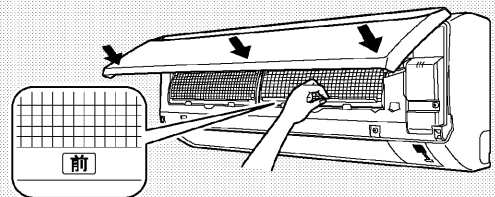
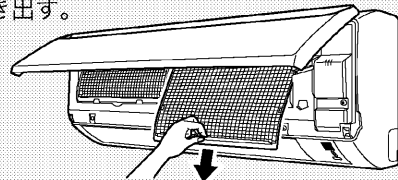

### エアフィルター取付け時の注意

「前」の表示を手前にして、本体のツメ(下2カ所)に必ず差し込んでください。

- 3 光触媒空清フィルターを外す。  
●エアフィルターの裏側にあります。  
●フィルター枠を持ち、ツメ4カ所を外す。

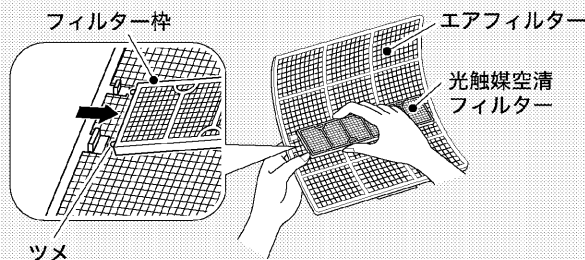

### 光触媒空清フィルター(別売品)を交換する場合

- ご使用済みのフィルターは不燃物ゴミとして処分してください。(材質:ポリエステル/ポリプロピレン) 詳しくはお住まいの地域のゴミ分別方法にしたがってください。
- 光触媒空清フィルターは表裏の区別はありません。

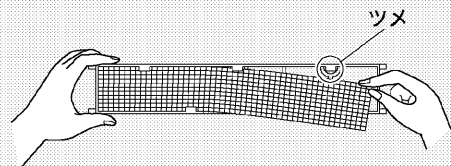

# 故障かな？ ◎故障ではありません。

次のような症状はそれぞれ理由があります。故障ではありませんのでそのままご使用ください。

こんなとき	故障ではありません
<p>すぐに運転しない 運転を停止してすぐに再運転したとき 運転モードを変更したとき</p> <p>ドライ・冷房運転をしたとき</p>	<p>エアコンを保護するためです。約3分間お待ちください。</p> <p>「風量自動」にすると、室内ユニットの中にこもったイヤなニオイを抑えてから、風を送り出す「ニオイないス」機能が働きます。約40秒お待ちください。</p>
<p>暖房運転のときすぐに風がでない</p>	<p>エアコンを温めています。1～4分間お待ちください。</p>
<p>ドライ運転しているのにしつどが下がらない</p>	<p>室内・屋外の周囲状況によってはご希望のしつどにならない場合があります。設定温度を下げてください。</p>
<p>音がする</p>	<ul style="list-style-type: none"> <li>■ 運転中・停止中に「カチッ」という音 冷媒を制御する弁や、電気部品が作動する音です。</li> <li>■ 水の流れるような音 エアコン内部に冷媒が流れているためです。</li> <li>■ 「プシュー」という音 エアコン内部の冷媒の流れが切り替わるときの音です。</li> <li>■ 「ピシッ」という音 温度変化でエアコンがわずかに伸び縮みするときの音です。</li> <li>■ 「ポッコポコッ」という音 お部屋を閉めきって換気扇をまわしたとき、エアコン内部から聞こえてくる音です。窓を開けるか、換気扇を止めてください。</li> </ul>
<p>暖房運転中に運転が止まり、水の流れるような音がする</p>	<p>室外ユニットに付いた霜を取り除いています。約3～8分間お待ちください。</p>
<p>室外ユニットから水や湯気がでる</p>	<ul style="list-style-type: none"> <li>■ 暖房運転のとき 室外ユニットに付いた霜を取り除き、水や湯気として出すためです。</li> <li>■ 冷房運転などのとき 室外ユニットの冷えた配管に水滴が付き、滴下するためです。</li> </ul>
<p>室内ユニットから霧がでる</p>	<p>冷房運転などのとき、お部屋の空気が冷風で冷やされて霧になるためです。</p>
<p>エアコンからイヤなニオイがする</p>	<p>お部屋や家具などのニオイ、タバコのニオイなどを室内ユニットが吸い込んで吹き出すためです。 (室内ユニットの洗浄をおすすめします。お買い上げの販売店またはダイキンお客様ご相談窓口へご相談ください。)</p>
<p>運転停止中に室外ユニットのファンがまわる</p>	<p>製品保護のため運転停止後約1分間は室外ユニットのファンがまわります。</p>
<p>運転が止まった (運転ランプが点灯)</p>	<p>電圧が急に大きく変動した場合、製品保護のため、停止することがあります。約3分後自動的に運転を再開します。</p>
<p>途中で運転が止まる (入タイマー運転中)</p>	<p>入タイマーを予約すると、その時刻にリモコンの設定温度になるように、最長1時間前から運転を始めます。このあいだにリモコンを操作(運転/停止ボタンを除く)すると、停止するようになっています。リモコンで再度運転を行ってください。</p>
<p>ドライ・冷房運転を停止しても運転し続ける</p>	<p>内部クリーン運転を行っているためです。 (お好みに合わないときは、内部クリーン運転を取り消してください。)</p>
<p>リモコン信号を受信しない、 感度が悪い 表示が薄い、出ない 表示が勝手に変わる</p>	<p>乾電池が消耗しており誤作動を起こしている可能性があります。全ての電池を同時に新しいアルカリ電池に交換してください。詳細については、「運転前の準備」をご参照ください。</p>

## ◎もう一度お調べください。

あわてて修理を依頼する前に、もう一度お調べください。

こんなとき	お調べください
<p>運転しない (運転ランプが消えている)</p>	<ul style="list-style-type: none"> <li>• ブレーカーまたはヒューズが切れていませんか？</li> <li>• 電源プラグが外れていませんか？</li> <li>• 停電ではありませんか？</li> <li>• リモコンの電池は入っていますか？</li> <li>• タイマー予約のしかたが間違っていないですか？</li> </ul>
<p>よく冷えない・暖まらない</p>	<ul style="list-style-type: none"> <li>• エアフィルターが汚れていませんか？</li> <li>• 室内ユニットや室外ユニットの吸込口、吹出口をふさいでいませんか？</li> <li>• リモコンの設定温度は適切ですか？</li> <li>• 窓や扉が開いていませんか？</li> <li>• 風量調節、風向調節は適切ですか？</li> <li>• 換気扇がまわっていませんか？</li> </ul>
<p>途中で運転が止まる (運転ランプが点滅)</p>	<ul style="list-style-type: none"> <li>• エアフィルターが汚れていませんか？</li> <li>• 室内ユニットや室外ユニットの吸込口、吹出口をふさいでいませんか？</li> </ul> <p>エアフィルターを掃除するか障害物を取り除き、リモコンで再度運転してください。 <b>それでも運転ランプが点滅する場合は、お買い上げの販売店にご連絡ください。電源プラグを抜くか、ブレーカーを切ってください。</b></p>
<p>運転中、急に動きがおかしくなる</p>	<ul style="list-style-type: none"> <li>• 運転中、本体内部に手を入れていませんか(触れていませんか)？ 手を入れると(触れると)、静電気などの影響で誤作動する場合がありますので本体内部には手を入れないでください。</li> <li>• 雷や無線などにより誤作動する場合があります。 誤作動した場合は、電源プラグまたはブレーカーでいったん電源を切り、リモコンで再度運転をしてください。</li> </ul>

## ◎すぐに販売店へご連絡ください。



### 警告

- 異常時(こげ臭いなど)は、運転を停止して電源プラグを抜くか、ブレーカーを切る。  
異常のまま運転を続けると、故障や感電・火災などの原因になります。お買い上げの販売店またはダイキンお客様ご相談窓口にご相談ください。
- エアコンの修理や改造は自分でしない。  
不備があると感電・火災などの原因になります。お買い上げの販売店またはダイキンお客様ご相談窓口にご相談ください。
- エアコンが冷えない(暖まらない)場合は、冷媒のもれが原因のひとつとして考えられますので、お買い上げの販売店にご相談ください。冷媒の追加を伴う修理の場合は、修理の内容をサービスマンに確認してください。  
エアコンに使用されている冷媒は安全です。冷媒は通常もれることはありませんが、万一、冷媒が室内にもれ、ファンヒーター、ストーブ、コンロなどの火気に触れると有害な生成物が発生する原因になります。

下記のような症状がでた場合にはすぐに販売店へご連絡ください。

<ul style="list-style-type: none"> <li>■ 電源コードやプラグが異常に熱い、または傷んでいる</li> <li>■ 運転中に異常音がする</li> <li>■ 誤って異物や水を入れてしまった</li> <li>■ ブレーカーやヒューズ、漏電しゃ断器がたびたび切れる</li> <li>■ 本体の運転/停止ボタンやリモコンの操作が不確実</li> <li>■ こげ臭いニオイがする</li> <li>■ 室内ユニットから水がもれる</li> </ul>	 <p>電源プラグを抜くか、ブレーカーを切って販売店へご連絡ください。</p>
--	--

- 停電になったら  
通電後、「運転/停止」ボタンを押して運転してください。

- 雷がなりだしたら  
落雷のおそれがあるときは、エアコン保護のため、運転を停止し、電源プラグを抜くか、ブレーカーを切ってください。

# 保証とアフターサービス 必ずお読みください。

## 保証について

- 保証書(別添)は販売店で所定事項を記入してお渡ししますので、記載事項をお確かめのうえ、大切に保管してください。
- 保証期間はご購入日から1年間、ただし冷媒系統部分については5年間です。

## 修理を依頼されるとき

- 右記「故障かな？」にしたがって調べていただき、なお異常があるときは必ず運転を停止し、電源プラグを抜くかブレーカーを切って、ご購入の販売店またはダイキンお客様ご相談窓口にご連絡ください。  
その際、機種名をご連絡ください。  
(室内ユニットの底面に記載しています。)

### <保証期間中>

保証書の規定にしたがって出張修理させていただきます。  
その際には、「保証書」をご提示ください。

### <保証期間経過後>

修理すればご使用できる場合は、ご希望により有料にて修理させていただきます。修理料金は、技術料+部品代+出張料などで構成されています。

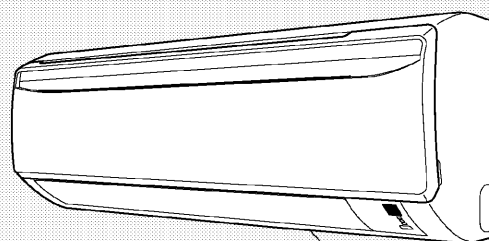

機種名

## 補修性能部品の保有期間について

- ルームエアコンの補修性能部品の保有期間は製造打ち切り後9年です。
- 「補修性能部品」とは、その製品の機能を維持するために必要な部品のことです。

## 点検整備のおすすめ

- エアコンを数シーズン使用した場合は、室内ユニットの内部が汚れ、性能が低下する場合があります。また、ゴミやホコリがたまって、ニオイが発生したり、除湿水の排水経路をつまらせ、室内ユニットからの水もれの原因になることがあります。通常のお手入れとは別に点検整備をおすすめします。点検整備にはご購入の販売店にご相談ください。なお、この場合は実費が必要となります。

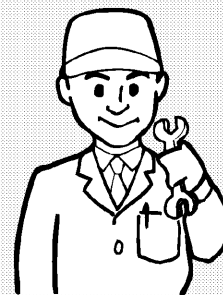

## エアコン内部の洗浄について

- 市販のエアコン洗浄剤をご使用されますと、場合によっては熱交換器や機械内部の樹脂に悪影響をあたえ、最悪の場合水もれなどの不具合が発生するおそれがあります。熱交換器の洗浄についてはご購入の販売店またはダイキンお客様ご相談窓口にご相談ください。

## 据付場所について

- 次の場所へ据付けされる場合は、販売店にご相談ください。

- 油・蒸気・油煙の発生するところ。
  - 海浜地区など塩分の多いところ
  - 温泉地など硫化ガスの発生するところ。
  - 積雪により、室外ユニットがふさがれてしまうところ。
- 室外ユニットからの排水は水はけのよいところにしてください。

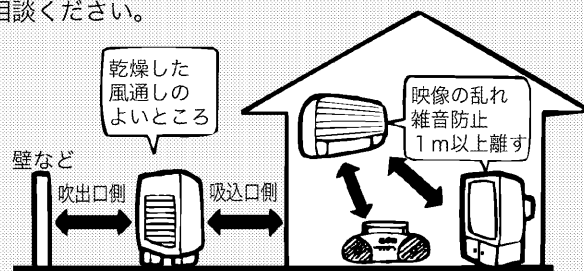

- 設置場所に余裕があれば、効率の良い運転のために、できるだけ広い寸法をお取りください。

## 運転音にも配慮を

- 次のような場所をお選びください。
- エアコンの重量に十分耐え、騒音や振動が増大しない場所。
- 室外ユニットの吹出口からの風や運転音が隣家の迷惑にならない場所。

## 電気工事について

- 電源は必ずエアコン専用回路をご使用ください。

## 移設について

- 増改築・引越などで、製品を移設されたり、再据付けする場合は、ご購入の販売店または、ダイキンお客様ご相談窓口にご相談ください。

## エアコンを廃棄する場合は

- 2001年4月施行の家電リサイクル法では、お客様がご使用済みのエアコンを廃棄される場合は、収集・運搬料金と再商品化等料金(リサイクル料金)をお支払いいただき、対象商品を販売店や市町村に引き渡すことが求められています。

# 長期間使わないとき

- ① 晴れた日に送風運転をして、内部をよく乾燥させる。  
送風運転のしかたは裏面の運転のしかた、運転切換をご覧ください。
- ② 運転停止後、電源プラグを抜くかエアコン専用のブレーカーを切る。
- ③ エアフィルターを掃除して、もとどおりに取り付ける。
- ④ リモコンの電池を取り出す。

## じょうずな使いかた

### ■じょうずな使いかたについて

- 窓にはブラインドやカーテンを使用すると、直射日光やすきま風を防ぎ、冷房・暖房効果を高めます。
- エアフィルターの目づまりは、冷房・暖房効果を低下させ、電気のむだ使いとなります。  
2週間に一度のめやすでおそうじすることをおすすめします。

### ■知っておいてください

- エアコンは運転しないときでも、電力を消費します。
- シーズンオフなど、長期間使用しないときは電源プラグを抜くかブレーカーを切ってください。
- シーズン中は電源プラグをコンセントに差し込む、またはブレーカーを入れておいてください。  
暖房運転時、温風が出るまでの時間が短縮されます。

### ■運転条件

- 下表の条件以外で運転を続けると、安全装置が働き、運転が停止する場合があります。  
また、室内ユニットに露が付き、滴下する場合があります。(冷房・ドライ運転)

冷房	屋外温度21°C~43°C 室内温度21°C~32°C 室内しつど80%以下
暖房	屋外温度-10°C~24°C 室内温度27°C以下
ドライ	屋外温度18°C~43°C 室内温度18°C~32°C 室内しつど80%以下

# 仕 様

項目	機種	S22JTNS-W(C)		S25JTNS-W(C)	
		室内ユニット F22JTNS-W(C)	室外ユニット R22JNS	室内ユニット F25JTNS-W(C)	室外ユニット R25JNS
電 源		冷房・暖房兼用セパレート形(インバーター) 単相100V 50/60Hz(室内電源)			
冷房	能力 (kW)	2.2		2.5	
	消費電力 (W)	440		500	
	エネルギー消費効率	5.00		5.00	
	運転電流 (A)	5.1		5.8	
	運 転 音 (dB)	45	45	45	46
面積のめやす(m <sup>2</sup> )	鉄筋アパート南向き洋室	15		17	
	木造南向き和室	10		11	
暖房	能力 (kW)	2.2		2.5	
	消費電力 (W)	395		450	
	エネルギー消費効率	5.57		5.56	
	運転電流 (A)	4.6		5.2	
	運 転 音 (dB)	46	45	46	45
面積のめやす(m <sup>2</sup> )	鉄筋アパート南向き洋室	10		11	
	木造南向き和室	8		9	
冷暖房平均エネルギー消費効率	5.29		5.28		
通年エネルギー消費効率	4.8		4.8		
外形寸法(高さ×幅×奥行) (mm)	室内ユニット:283×770×198		室外ユニット:550×658×275		
質 量 (kg)	7	22	7	26	
付 属 品	取扱説明書(1)、保証書(1)、リモコン(1)、リモコンホルダー(1)、単4乾電池(2)				

- 冷房・暖房運転特性は日本工業規格(JIS C9612)に基づいた数値です。
- この仕様数値は50Hz・60Hz共通です。
- 停止のときもマイコンを働かせるため、約1ワットの電力を消費します。  
(屋外温度が約10°C以下になると、自動的に圧縮機を暖めるため、さらに約25ワットの電力を消費する場合があります。)
- 本機の能力・消費電力は性能が安定した後の数値を示しています。
- 製品改良のために仕様の一部を予告なしに変更することがあります。

# お客様ご相談窓口

商品に関する修理・消耗部品のご用命や取扱いのご相談など  
 全てのお問い合わせは「**ダイキンコンタクトセンター**」へご連絡ください。  
 電話番号をよくお確かめのうえ、お掛け間違いのないようにお願いします。

## ダイキンコンタクトセンター (お客様総合窓口)

**0120-88-1081** (全国共通フリーダイヤル)  
フリーダイヤル  
 FAXでのお問い合わせは **0120-07-0881** (FAX専用フリーダイヤル)  
<http://www.daikincc.com> (ご相談対応ホームページ)

営業時間：24時間365日対応いたします。  
 対応業務：商品に関するすべてのご相談・お問合せをお受けいたします。 (空調機の修理・メンテナンス・取扱い・機種選定・および別売品・消耗品・補用部品の販売など)

(東京) 〒143-0015 東京都大田区大森西三丁目29-7 / (大阪) 〒541-0043 大阪府大阪市中央区高麗橋四丁目5-2

### ◆ダイキン工業サービス拠点所在地一覧

●SSはサービスステーションの略です。

#### 北海道・東北地区

札幌SS 〒065-0016 札幌市東区北16条東1-9  
 仙台SS 〒984-0032 仙台市若林区荒井字堀口15-5

#### 関東・甲信越地区

城南SS 〒143-0015 大田区大森西3-29-7  
 世田谷SS 〒154-0024 世田谷区三軒茶屋1-5-19  
 江東SS 〒135-0016 江東区東陽5-29-3第2東陽ビル1F  
 葛飾SS 〒124-0013 葛飾区東立石1-19-2  
 練馬SS 〒176-0012 練馬区豊玉北4-23-10  
 多摩SS 〒183-0055 府中市府中町2-21-4  
 千葉SS 〒260-0007 千葉市中央区祐光1-14-7  
 横浜SS 〒225-0014 横浜市青葉区荏田西1-6-5  
 厚木SS 〒243-0032 厚木市恩名4-5-87  
 つくばSS 〒305-0841 つくば市御幸が丘3  
 宇都宮SS 〒321-0962 宇都宮市今泉町1680  
 高崎SS 〒370-0018 高崎市新保町64-1  
 草加SS 〒340-0013 草加市松江町2-15-1  
 川越SS 〒350-1115 川越市野田町2-2-1  
 松本SS 〒390-0827 松本市出川3-10-24  
 新潟SS 〒950-0941 新潟市女池4-17-33

#### 北陸地区

北陸SS 〒921-8062 金沢市新保3-5-9  
 富山SS 〒939-8261 富山市萩原421-1  
 福井SS 〒910-0842 福井市開発3-3402

#### 東海地区

岐阜SS 〒500-8268 岐阜市西部菱野3-213-1  
 名古屋SS 〒455-0006 名古屋市港区南十一番町4-3  
 安城SS 〒446-0074 安城市井杭山町高見5-1  
 津SS 〒514-0823 津市大字半田字池町569-1  
 静岡SS 〒422-8036 静岡市駿河区敷地1-12-7

#### 近畿地区

草津SS 〒525-0027 草津市野村1-1-6  
 京都SS 〒601-8393 京都市南区吉祥院中河原里西町15  
 堺SS 〒593-8326 堺市西区鳳西町1-69-2  
 大阪SS 〒530-0034 大阪市北区錦町4-8-2  
 阿倍野SS 〒530-0034 大阪市北区錦町4-8-2  
 吹田SS 〒564-0044 吹田市南金田2-23-17  
 枚方SS 〒572-0077 寝屋川市点野5-22-10  
 神戸SS 〒651-0083 神戸市中央区浜辺通2-1-30 三宮国際ビル6F  
 奈良SS 〒630-8453 奈良市西九条町3-5-7

#### 中国・四国地区

広島SS 〒732-0802 広島市南区大州5-9-7  
 岡山SS 〒700-0976 岡山市辰己20-110  
 米子SS 〒683-0004 米子市上福原6-2-17  
 福山SS 〒721-0973 福山市南蔵王町2-12-6  
 徳島SS 〒770-0873 徳島市東沖洲1-1-17  
 高松SS 〒761-8071 高松市伏石町183-1  
 松山SS 〒791-8016 松山市久万ノ台634-1  
 高知SS 〒780-0088 高知市北久保43-13

#### 九州・沖縄地区

北九州SS 〒803-0801 北九州市小倉北区西港町3-4  
 福岡SS 〒811-2207 粕屋郡志免町南里1-10-1  
 鳥栖SS 〒841-0055 鳥栖市養父町473-2  
 長崎SS 〒850-0025 長崎市今博多町20-1  
 熊本SS 〒862-0911 熊本市健軍1-37-6  
 大分SS 〒870-0921 大分市萩原4-16-21  
 宮崎SS 〒880-0912 宮崎市大字赤江字飛江田701  
 鹿児島SS 〒891-0115 鹿児島市東開町5-12  
 那覇SS 〒901-0155 那覇市金城5-3-4

SS06④A

### 愛情点検



このような症状  
 ありませんか？

#### 長年ご使用になるエアコンの点検は定期的に！

電源コードが異常に熱い。  
 電源コードが破れている。  
 安全装置(ヒューズ・ブレーカー・漏電しゃ断器)が  
 たびたび作動する。  
 本体の運転/停止ボタンやリモコンの操作が不確実。  
 その他の異常や故障がある。

故障や事故防止のため、  
 電源プラグを抜くか、  
 ブレーカーを切ったか、  
 から、必ずお買い上げの  
 販売店に点検・修理を  
 ご相談ください。

ルームエアコンの補修用性能部品の保有期間は製造打ち切り後9年です。

## ダイキン工業株式会社

本社 〒530-8323 大阪市北区中崎西二丁目4番12号 梅田センタービル  
 東京支社 〒108-0075 東京都港区港南二丁目18番1号 JR品川イーストビル

この取扱説明書は再生紙を使用しています。

### お客様メモ

ご購入店名

TEL

据付年月日 年 月 日