

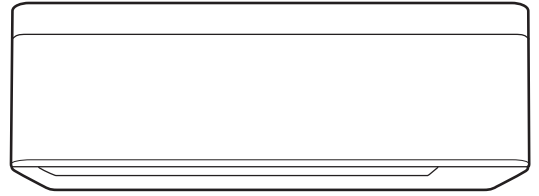

# マルチ形ルームエアコン 取扱説明書



## 機種名

シー	フイティ-エスエックスパイダブリュー	シー	フイティ-エスエックスブレイク
C22VTSXVW		C22VTSXVK	
C28VTSXVW		C28VTSXVK	
C36VTSXVW		C36VTSXVK	
C40VTSXVW		C40VTSXVK	
C50VTSXVW		C50VTSXVK	
C56VTSXVW		C56VTSXVK	

- このたびはマルチ形ルームエアコンをお買い上げいただき、まことにありがとうございます。
- この取扱説明書をよくお読みのうえ、正しく安全にご使用ください。  
ご使用前に「安全上のご注意」を必ずお読みください。▶4, 5ページ  
お読みになった後はいつでもご覧になれるよう、お手元に保管してください。
- 保証書は必ずお買い上げ日、販売店名などの記入を確かめて、大切に保管してください。

## ご愛用者登録をお願いします

当社会員制サイト「CLUB DAIKIN」にご購入の製品を登録いただくと、製品に関するサポート情報をスムーズにご確認いただけます。

詳しくは裏表紙をご覧ください

# こんなときは

エアコンの内部を  
乾燥させたい！

内部クリーン

▶21ページ

タイマー予約を  
使いたい！

入タイマー・時刻入タイマー  
切タイマー・時刻切タイマー

▶16～18ページ

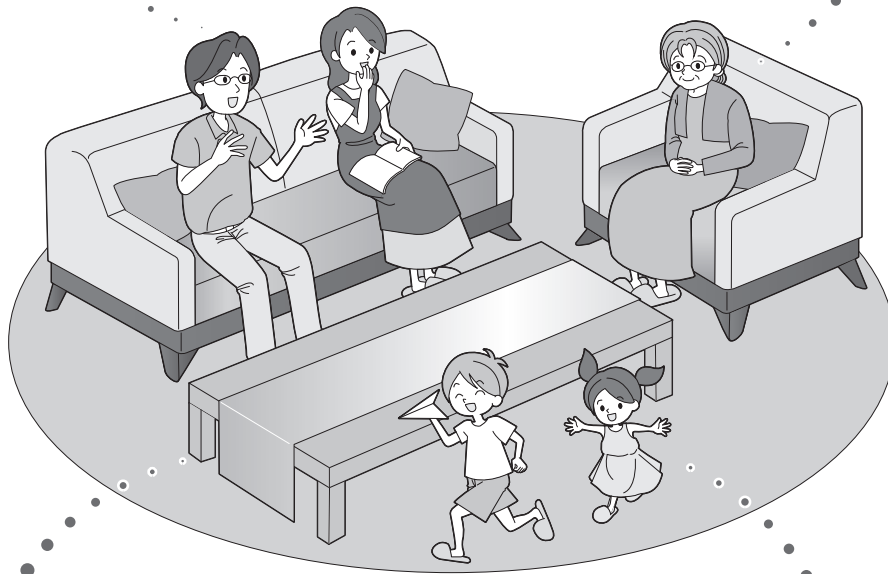

風量や風向に  
ついて知りたい！

風量調節、風向調節

▶12, 13ページ

ランプが  
点滅して消えない！

運転ランプ（緑色）

▶26ページ

# もくじ



こんなときは…………… 2  
安全上のご注意…………… 4  
各部の名前と働き…………… 6  
運転前の準備…………… 9  
【電池を入れる／使いかた／時計を合わせる／据付位置を確認する】



運転する…………… **自動** **ドライ** **冷房** **暖房** **送風** 11  
風を調節する…………… **風量調節** **風向調節** 12  
風をあてにくくする…………… **風ないス** 14

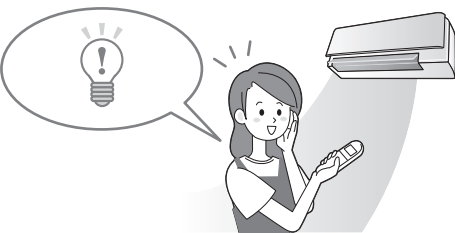

快眠をサポートする…………… **おやすみ運転** 15  
タイマーを使う…………… **タイマー** **時刻タイマー** 16  
すばやくお部屋を冷やす・暖める…………… **パワフル** 19  
電力消費を抑える設定にする…………… **パワーセレクト** 20  
エアコン内部のカビやニオイを抑える…………… **自動内部クリーン** 21  
ご購入時の設定を変更する…………… **メニュー設定** 22



お手入れのしかた…………… 24  
お手入れする部品  
お手入れ方法  
部品の取外し・取付け方法



保証とアフターサービス…………… 33  
【お客様ご相談窓口／別売品】  
長期使用製品安全表示制度に  
基づく本体表示について…………… 34  
仕様…………… 35

**運転ランプが  
点滅するとき  
26ページ**  
**よくあるご質問  
28ページ**  
**故障かな？と  
思ったら  
29ページ**

必ずお守り  
ください

# 安全上のご注意

人への危害、財産への損害を防ぐため、お守りいただくことを説明しています。

■ 誤った取扱いをすることによって生じる内容を、次のように区分しています。



## 警告

「死亡や重傷を負うおそれがある内容」を示しています。



## 注意

「けがや財産に損害を受けるおそれがある内容」を示しています。

■ お守りいただく内容の種類を、「図記号」で区分して説明しています。



「してはいけないこと」を表しています。



「しなければならないこと」を表しています。

火災や感電、  
大けがを防ぐために  
お守りください。



## 警告

### 電源は



禁止

■ ぬれた手で電源の「入」「切」や操作はしない。  
(感電の原因)

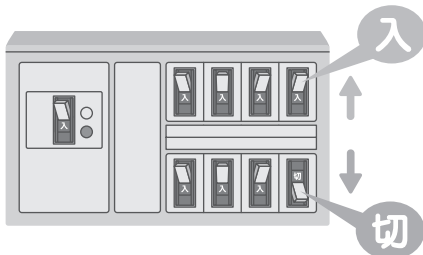

■ 途中で接続したり、延長コードの使用、  
タコ足配線をしない。  
(感電や発熱、火災の原因)

■ 破損させたり、加工したり、傷んだまま、  
束ねたままでの使用はしない。  
(感電や火災の原因)

### ご使用時は



禁止

- 吸込口や吹出口に指や棒などを入れない。  
(ファンが高速で回転しているため、けがの原因)
- 長時間冷風を体に直接あてない、冷やし過ぎない。  
(体調を崩す原因)  
特にお子様や高齢者にはご注意ください。
- 可燃性のもの(ヘアスプレーや殺虫剤など)  
は本体の近くで使用しない。  
(感電や引火の原因)
- 腐食性ガスや金属製のホコリのある場所では  
使用しない。  
(引火や本体への吸引による発火や発煙の原因)

### 据付け・移設・修理時は



禁止

- 室外ユニットに表示の冷媒  
(R32)以外は使用しない。  
(故障や破裂、けがなどの原因)
- 
- お客様自身でエアコンの据付けや移動、  
修理、再設置はしない。  
(感電や火災、けがなどの原因)  
必ずお買い上げの販売店または専門業者に依頼してください。



必ず実施

- アースや漏電遮断器が設置されている  
ことを確認する。  
(感電や火災などの原因)
- 必ずエアコン専用のブレーカーを使う。  
(他の機器と併用すると、発熱による火災の原因)
- 冷えない、暖まらない場合は、冷媒漏れが原因の一つ  
と考えられるので、お買い上げの販売店に相談する。  
冷媒追加を伴う修理の場合は、冷媒漏れがない  
ことをサービスマンに確認してください。  
(冷媒は安全で、通常は漏れませんが、万一室内  
に漏れ、ファンヒーターやコンロなどの火気に  
触れると、有害な生成物発生の原因となります)
- 可燃性ガスの漏れるおそれのある場所に  
設置されていないか確認する。  
(万一ガスが漏れると、発火の原因)
- ドレンホースが確実に排水するように  
配管されているか確認する。  
(不確実な場合、家財などをぬらす原因)

### お手入れ時は



禁止

■ お客様自身で、工具を使った分解掃除や、  
改造、内部の洗浄はしない。  
(水漏れや破損、故障、発煙、発火の原因)  
エアコン内部の洗浄には、専門技術が必要です。  
お買い上げの販売店またはお客様ご相談窓口  
にご相談ください。

### 異常・故障時にはただちに使用を中止する



必ず実施

#### 異常・故障例

- 電源コードが異常に熱い。
- こげ臭いニオイがする。
- ブレーカーがひんぱんに落ちる。
- 室内ユニットから水が漏れる。

(異常のまま運転を続けると故障や感電、発煙、  
火災などの原因)

すぐに運転を停止し、ブレーカーを切ってお買い  
上げの販売店またはお客様ご相談窓口にご相談  
ください。



## ⚠ 注意

### 室内ユニットは



禁止

- 動植物に直接風をあてない。  
(動植物に悪影響を及ぼす原因)
- 精密機器や食品、美術品の保存、動植物の飼育や栽培などに使用しない。  
(品質低下などの原因)
- ユニットの下に、他の電気製品や家財などを置かない。  
(水滴が落ちて、汚損や故障の原因)
- 発煙タイプの殺虫剤や防カビ剤を使用するときは運転しない。
  - 殺虫剤や防カビ剤の使用後は、十分換気してから運転する。  
(蓄積した薬剤成分が、吹出口から放出され、健康を害する原因)



必ず実施

- 燃焼器具と一緒に運転するときは、こまめに換気する。  
(酸素不足による頭痛などの原因)
- 燃焼器具は、風が直接あたらない場所で使用する。  
(不完全燃焼の原因)

### リモコンは



禁止

- 乳幼児の手の届くところにリモコンを置かない。  
(誤操作による体調悪化や電池誤飲の原因)
- 乾電池は、+-を逆に入れない。  
(ショートや発火、液漏れの原因)

### ご使用時は



禁止

- 湿度が高いとき(80%以上)に、窓や戸を開けたまま冷房やドライで長時間運転しない。  
(室内ユニットから水滴が落ちて、家財などをめらし汚損や故障の原因)

### お手入れ時は



禁止

- 不安定な台に乗らない。  
(転倒など、けがの原因)
- 室内ユニットのアルミ部分に触らない。  
(手を切る原因)
- エアコンを水洗いしたり、花瓶など水の入った容器を載せたりしない。  
(感電や発火の原因)



必ず実施

- 必ず運転を停止し、ブレーカーを切る。  
(ファンが高速で回転しているため、けがの原因)

### 室外ユニットは



禁止

- アルミ部分に触らない。  
(手を切る原因)
- ユニットのの上に乗ったり、ものを載せたりしない。  
(ベランダなどの高い場所に設置の場合、転落の原因)
- 据付台が破損したまま、放置しない。  
(落下や転倒によるけがの原因)



必ず実施

- ユニットの周辺に、ものを置いたり、落ち葉などがたまらないようにする。  
(虫などが侵入し、故障や発火、発煙の原因)

### ストリーマ放電について

- 微量のオゾンが発生するため、吹出口から二オイがすることがありますが、ごくわずかであり、健康に支障はありません。

### 室内・室外ユニット周辺の確認

- 図の距離をあけないと、エアコンの能力が低下したり、テレビやラジオに雑音が入ったりするおそれがあります。
  - 設置場所に余裕があれば、効率の良い運転のために、できるだけ広い寸法をお取りください。

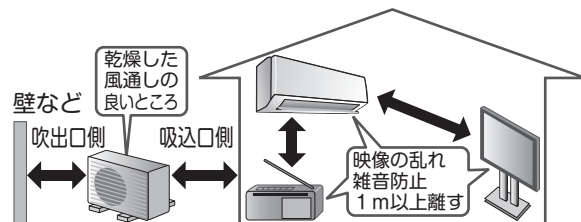

- 火災警報器と室内ユニットの吹出口は1.5m以上の距離をあけてください。
- 調理室など油煙の多いところでのご使用は避けてください。  
エアコン内部に油が付着し、水漏れの原因となります。

- 加湿器などを近くでご使用になるときはご注意ください。  
加湿の種類によっては水道水に含まれるカルシウムやマグネシウムなどの化合物が水と一緒に放出される場合があり、蒸発すると白い粉になります。  
このような水分がエアコン内部に入ると汚れの原因となります。
- 床面などにワックスを塗布するときは、運転をしないでください。  
エアコン内部にワックスの成分が付着し、水漏れの原因となります。  
ワックス塗布後は十分に換気を行ってから運転してください。
- エアコンを数シーズンご使用後は、通常のお手入れとは別に点検整備を行ってください。  
ドレンの排水経路が詰まると、エアコン内部からの水漏れの原因となります。  
点検整備には専門の知識と技術が必要です。  
お買い上げの販売店に依頼してください。

# 各部の名前と働き

## 室内ユニット

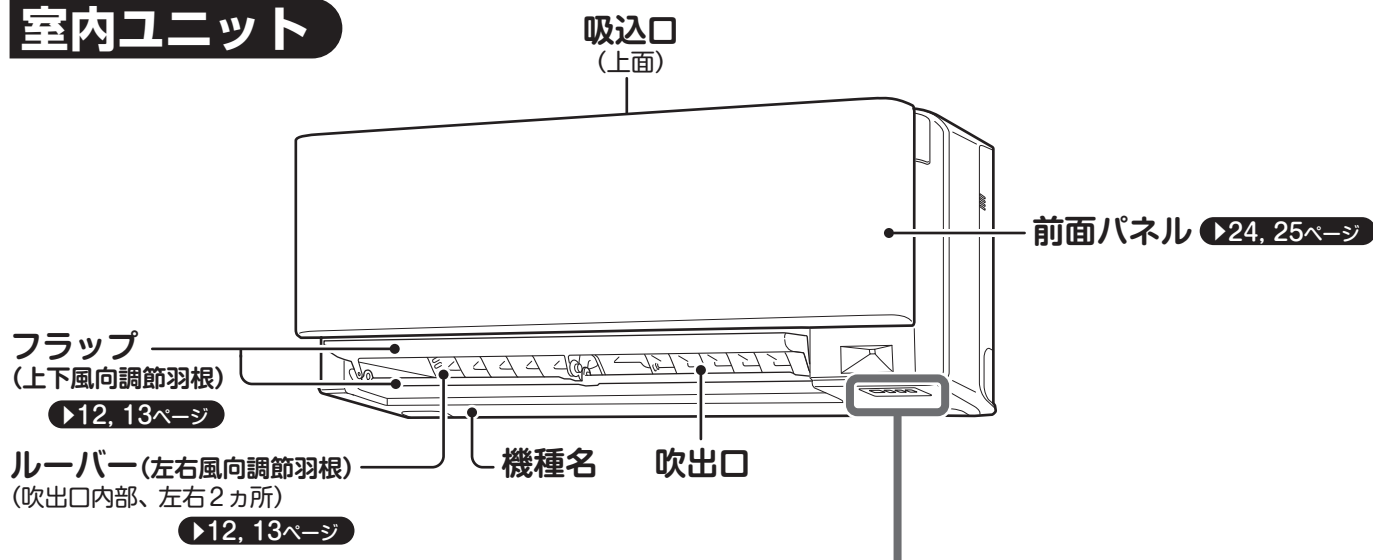

## 本体表示部

### 運転／停止ボタンと 運転ランプ(緑色)\*

- 押すと運転モードは「自動」、風量は「自動」で運転します。もう一度押すと停止します。

▶11～13ページ

- リモコンが見つからないときなどにご使用ください。

### 受信部

リモコンからの信号を受ける部分です。

- 信号を受けると、受信音と同時に運転ランプが点滅し、受信を確認できます。
  - ・ 運転開始…ピピッ
  - ・ 設定変更…ピッ
  - ・ 運転停止…ピー

パワーセレクト「入」のときは、運転ランプとタイマーランプが点滅します。▶20ページ

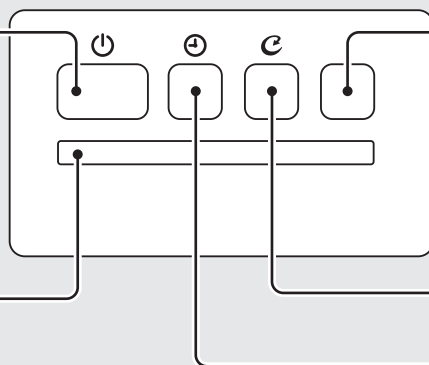

### 通信入／切ボタン

スマートフォンなどでエアコンを操作するときに使用します。無線LAN接続アダプター(別売品)が必要です。

### 内部クリーンランプ(緑色)\*

▶21ページ

### タイマーランプ(橙色)\*

▶16～18ページ

\*パワーセレクト「入」、またはおやすみ運転中は、表示ランプが暗くなります。

## 室外ユニット

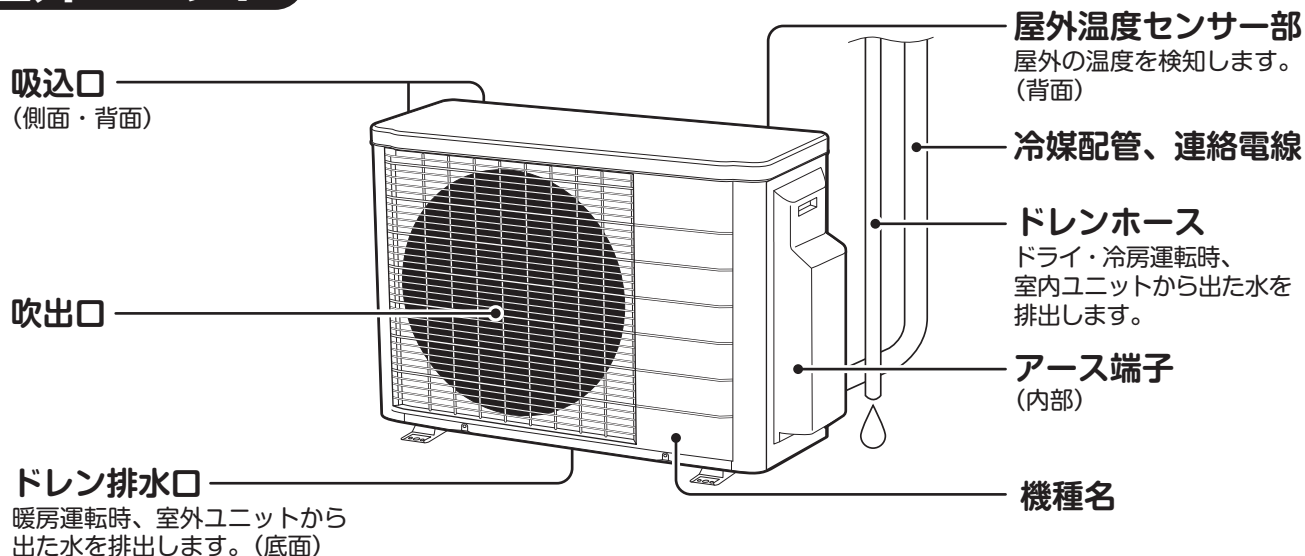

室外ユニットの形状は機種によって異なります。

## 前面パネルを開けたとき

## 集塵・脱臭フィルター(黒色)

カビやアレル物質、ニオイを吸着します。  
右側のエアフィルターの裏側に取り付けます。

▶24, 25ページ

## ストリーマユニット

ストリーマ放電の分解力で、カビやアレル物質を抑制します。(内部)

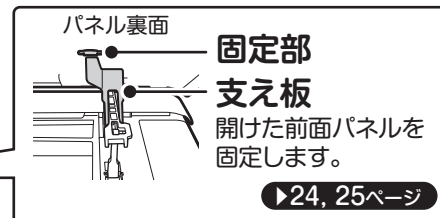

## 人感センサーと床温度センサー

▶13ページ

## エアフィルター(灰色)

(左右2カ所) ▶24, 25ページ

## 室内温度・湿度センサー部

室内の温度と湿度を検知します。(内部)

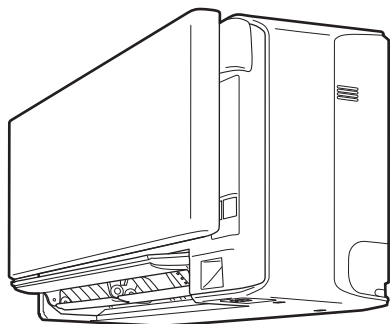

## 運転中の前面パネルについて

- 運転中は前面パネルがイラストの位置まで上がります。
- 運転中に前面パネルが上がらない場合は、異物などが挟まっているか確認してください。

▶32ページ

## ⚠ 注意

運転中(パネルが上がった状態および上下動作中)は、  
パネルに手を触れない。  
(けがや故障の原因)

## 付属品

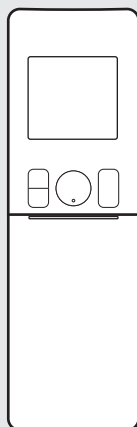

リモコン

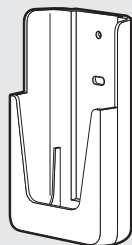

リモコンホルダー

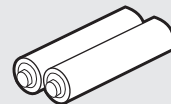
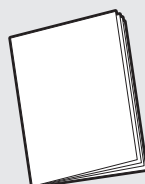
集塵・脱臭フィルター  
(1枚)単4形アルカリ乾電池  
(2本)リモコンホルダー取付ネジ  
(2本)

取扱説明書

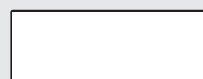

保証書

# 各部の名前と働き

## リモコン



ふたを  
開ける

ふたをスライドして  
開ける。

## 表示部(バックライト付)

運転状態を表示します。  
(図は説明のため全部表示して  
います。)  
操作ボタンのいずれかを押すと  
バックライトが  
約5秒間点灯します。

保護シートは、使用時に  
はがしてください。

マーク	内容
	おやすみ運転中 ▶15ページ
	パワフル運転中 ▶19ページ
	消し忘れ防止設定中 ▶22, 23ページ
	自動内部クリーン設定中 ▶21ページ
	ストリーマ放電設定中 ▶22, 23ページ
	据付位置表示 ▶22, 23ページ
	電池交換お知らせ表示 ▶9ページ
	パワーセレクト設定中 ▶20ページ

## 温度ボタン

温度を調節します。▶11ページ



## 運転/停止ボタン

運転します。もう一度押すと停  
止します。▶11ページ

## 風向上下・風向左右ボタン

風向を調節します。  
▶12, 13ページ

## 時計合せボタン

時刻を合わせます。▶10ページ

## お手入れボタン

エアフィルターや集塵・脱臭  
フィルターのお手入れ時に前面  
パネルを上げます。▶24ページ

## 自動ボタン

室内・屋外温度に応じて、自動で選  
んだ最適な運転モード、設定温度  
で運転を行います。▶11ページ

## 風量ボタン

風量を調節します。  
▶12, 13ページ

## 運転切換ボタン

運転モードを選びます。  
(自動、ドライ、冷房、暖房、送風)  
▶11ページ

## 風ないスボタン

風向と風量を調整して、風を直  
接体にあたりにくくします。  
▶14ページ

## おやすみボタン

就寝中に適した運転をします。  
▶15ページ

## パワフルボタン

冷房、暖房の風量をパワーアッ  
プして運転します。▶19ページ

## 機能操作ボタン

入タイマー タイマー、時刻タイ  
マーを設定します。  
切タイマー  
▶16~18ページ

取消/戻る メニュー操作で一つ前の画  
面に戻ります。また、タイ  
マー設定を取り消します。

メニュー(2秒押し) メニュー画面を表示  
します。  
▶22, 23ページ

選択 メニュー画面などで  
項目を選択します。

## パワーセレクトボタン

パワーセレクト 運転時の電力消費を抑  
えます。▶20ページ

## 内部クリーンボタン

エアコン内部を乾燥させて、カ  
ビやニオイの発生を抑えます。  
▶21ページ

## 送信部

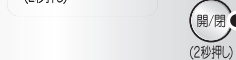
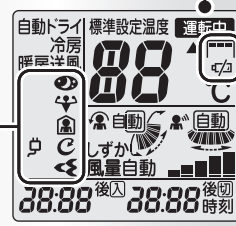



# 運転前の準備

## 室内ユニット

### ■ ブレーカーを入れる。

- 自動で各部の動作チェックを行います。



### ■ 集塵・脱臭フィルターを取り付ける。▶24, 25ページ

## リモコン

### 電池を入れる

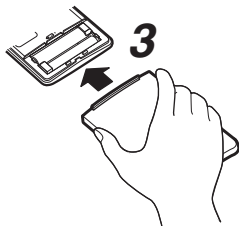
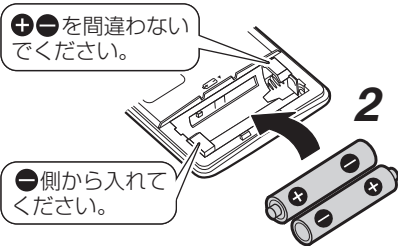

**1** ふたを矢印の方向へスライドさせて、取り外す。

**2** 単4形アルカリ乾電池を2本入れる。

- 単4形アルカリ乾電池以外をご使用になると正常に動作しない場合があります。

**3** ふたを矢印の方向へスライドさせて、閉める。

### 電池について

- 液漏れや破裂によるけがや故障を避けるため、長期間ご使用にならない場合は電池を取り出してください。
- 交換の目安は約1年です。電池交換は、2本同時に新しい単4形アルカリ乾電池と交換してください。
- 電池の残量がなくなると、リモコン表示部の  $\text{㊦}$  が点滅し、電池交換をお知らせします。ご使用状況によっては、電池の消耗が早く、電池交換のお知らせ表示が出る前にリモコン信号が受信されにくくなる場合があります。
- 付属の乾電池は、最初にご使用いただくために用意しているもので、1年に満たないうちに消耗することがあります。

### ご注意ください

電池の使いかたを誤ると、液漏れや発熱、破裂によるけがや機器故障の原因となります。注意事項を守って安全にご使用ください。

- 電池のアルカリ液が目に入ったときは、こすらず、すぐに水道水で十分に洗い、医師の治療を受けてください。
- 電池は、お子様の手の届かないところに置いてください。万一、電池を飲み込んだ場合は、すぐに医師に相談してください。
- 電池を火の中に入れてたり、加熱や分解、改造したりしないでください。絶縁物やガス排出弁などが損傷し、液漏れや発熱、破裂するおそれがあります。
- 電池の外装ラベルをはがしたり、傷付けたりしないでください。

### 使いかた



リモコンを室内ユニットの受信部に向けてください。

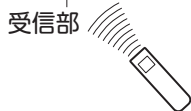

- カーテンなど信号をさえぎるものがあると作動しないことがあります。
- 送信できる距離は約7mです。

### ■ 壁などに取り付ける場合

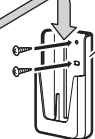

リモコンホルダー

信号が受信される場所を選ぶ。

- リモコンホルダーを付属のネジで取り付ける。

# 運転前の準備

## リモコン

### 時計を合わせる



#### 1 を押す。

- リモコン表示部の **12** と時刻 が点滅します。



#### 2 で現在の「時」を合わせ、 を押す。

- 押すごとに1時間ずつ変わり、長押しすると連続で変わります。
- リモコン表示部の **00** と時刻 が点滅します。



#### 3 で現在の「分」を合わせ、 を押す。

- 押すごとに1分ずつ変わり、長押しすると連続で変わります。
- リモコン表示部の **:** が点滅します。



### お願い

- タイマーを予約しているときは、時計合せできません。タイマー予約を取り消してから設定してください。▶18ページ
- リモコンの電池を交換したときは、必ず時計を合わせてください。
- タイマーを設定している場合は、電池を交換すると設定が取り消されますので、再設定してください。

### 据付位置を確認する

- 適切な風向調節のため、据付位置を設定してください。▶22, 23ページ

### リモコンについて

- 落としたり水でぬらしたりしないでください。(リモコンが破損することがあります。)
- 汚れが気になるときはやわらかい布でからぶきしてください。

# 運転する

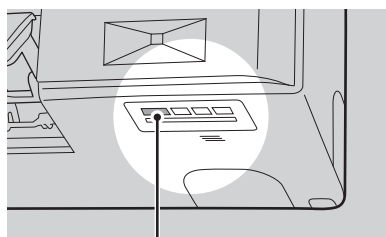

① 運転ランプ(緑色)

## お知らせ

- 先に運転している他室と異なる運転モードの場合、運転しないことがあります。このとき、運転ランプが点滅し、待機状態であることをお知らせします。  
(例) ● 他室冷房・ドライ運転中の暖房運転  
● 他室暖房運転中の冷房・ドライ・送風運転
- 特定のお部屋の運転モードを優先して、待機状態にならない設定も可能です。(パワースライド設定)  
ただし、パワースライド設定は、室外ユニット内部の設定変更が必要です。お買い上げの販売店にご相談ください。

## 自動運転

ワンタッチ操作で室内・屋外温度に応じた自動運転を行います。

自動運転

 を押す。

- リモコン表示部に **運転中** が表示されます。

## 運転モードを設定する

自分に合ったお好みの運転を選べます。

### 1 を押し、運転モードを選ぶ。

- 押すごとに運転モードが切り換わります。

自動 → ドライ → 冷房 → 暖房 → 送風

### 2 を押す。

- リモコン表示部に **運転中** が表示されます。

## 温度を変えたいとき

 を押す。

## 停止したいとき

運転/停止  を押す。

- リモコン表示部の **運転中** が消えます。
- 運転ランプが消灯します。

運転モード	温度設定
自 動	標準-5℃ ~ 標準 <sup>※1</sup> ~ 標準+5℃
ド ラ イ	標準-2℃ ~ 標準 <sup>※2</sup> ~ 標準+2℃
冷 房	18℃~32℃
暖 房	14℃~30℃
送 風	温度は変えられません。

※1 標準…室内・屋外温度から決定した温度  
※2 標準…ドライ運転開始時の室内温度

## 自動運転について

- 自動運転を行うと、室内・屋外温度に応じて、自動で最適な温度と運転モード(ドライ、冷房、暖房のいずれか)を選び、冷やし過ぎ、暖め過ぎを防止します。
- 自動運転の冷房では湿度を下げるため、通常の冷房に比べて風量が弱くなることがあります。
- お好みに合わないときは運転モードを変えてください。
- すでに他室が運転されている場合、運転モードは他室と同じになります。

## ドライ運転について

- ドライ運転は、弱めの冷房運転と停止を適切に制御して湿気を取ります。
  - 温度設定と除湿効果は表のような関係があります。お好みに合わせて調節してください。
- |                   |                    |   |
|-------------------|--------------------|---|
| 温度設定 <sup>※</sup> | 標準-2℃ ~ 標準 ~ 標準+2℃ | ※ お部屋を暖める運転ではありませんので、温度設定が「標準」より高くても、ご使用環境や屋外温度によっては、室内温度が上がらない場合があります。 |
| 除湿効果              | 高い ↔ 低い            |   |
- 室内温度より屋外温度が低い場合、除湿効果が低くなります。

# 風を調節する



## 風量調節

**風量** を押す。

- 押すごとに風量表示が切り換わります。

運転モード	風量設定
自動 おやすみ運転	自動、しずか*
ドライ	自動
冷房	自動、しずか*、1～5**
暖房	
送風	

※ 風量「しずか」「1」の設定は風の音が気になるときにございます。  
ただし、お部屋が冷えにくく(暖まりにくく)なる場合があります。

## 風向調節

### ■ 上下の風向を変えたいとき

**上下** 風向 を押す。

- 押すごとに風向表示が切り換わります。
- 自動運転の場合、または垂直気流設定「切」で暖房運転の場合、「自動」の表示が変わります。
- 運転モードと設定できる風向について

運転モード	風向上下
自動、ドライ、冷房、暖房	スイング、自動、1～5段階目
送風	スイング、1～5段階目

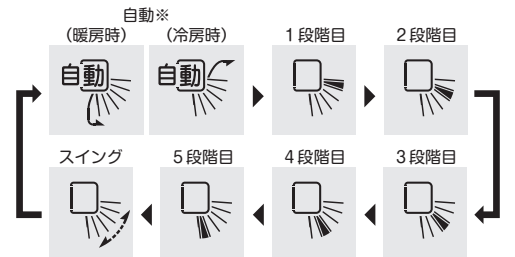

※ 運転モードによっては表示されないものがあります。

### ■ 左右の風向を変えたいとき

**風向** 左右 を押す。

- 押すごとに風向表示が切り換わります。

据付位置設定が「中央」の場合

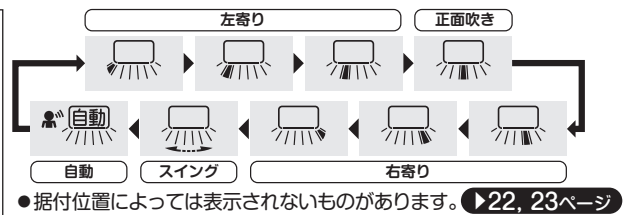

### ■ 上下左右気流にしたいとき

**風向上下と風向左右をスイングにする。**

- フラップとルーバーが交互に動きます。
- 取り消したいときは、風向調節を変更します。



### お知らせ

- 運転中風量が弱くなると、フラップやルーバーは停止します。風向上下でスイングを設定しているときはフラップは上向きで停止します。
- 風向によってはフラップの角度の変化が確認しにくい場合があります。

### お願い

- 風向調節は必ずリモコンで行ってください。フラップやルーバーを無理に手で操作すると、正しく動かなくなることがあります。

## 風量「自動」について

- 風量設定「自動」のとき、ドライ・冷房（自動で選択された場合を含む）運転を開始すると、室内ユニットにこもったニオイが出るのを抑える機能が働くため、すぐに風が出ません。最長約90秒お待ちください。（ニオイないス機能）

## 風向上下について

- フラップの可動範囲は運転モードに応じて異なります。

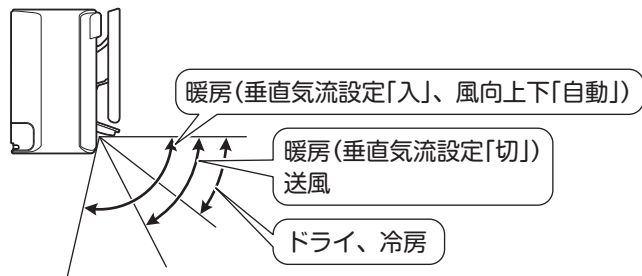

## 風向上下「自動」の気流について

- 風向上下「自動」の気流内容は運転モードに応じて異なります。自動運転時は、エアコンが選択した運転モードに応じた気流になります。

### 冷房運転時

#### 天井気流

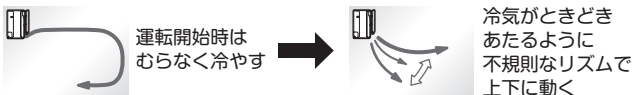

（室内温度が安定すると、ドライ運転時と同じフラップの動きになる場合があります。）

### ドライ運転時

#### 天井気流



### 天井気流について

天井に沿って奥へ広がり、エアコンの風を直接体に感じにくい気流を作ります。

### 暖房運転時

- 垂直気流設定「入」の場合（ご購入時の設定）▶22, 23ページ

- 室内温度と床温度を検知し、3種類の風向を自動で調整します。屋外温度が低い、または床が温まっていない場合は垂直風向にならない場合があります。



- 垂直風向は、風が真下に吹くため、エアコンの下にカーテンレールなど風の通路を妨げるものがある場合は、十分な効果を得られない場合があります。

- 垂直気流設定「切」の場合

#### 下吹き

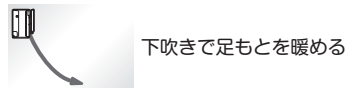

## 風向左右について

- 風向<sup>風向</sup>左右で自動に設定したときは人感センサーが作動します。人感センサーで左、正面、右の3つの空間から人がいる場所を検知して、人がいる空間へ風を向けます。

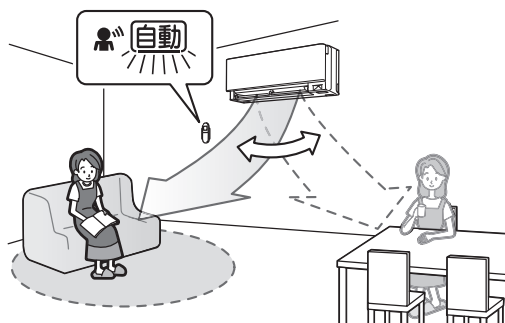

## 人感センサーと床温度センサーについて

- 人感センサーは、発熱体（人）の動きを検知し、人がいる空間を認識します。
  - 検知できる距離は室内ユニットの正面で最大約9mです。
  - 室内ユニット付近では、正確に検知できないことがあります。
  - 据付け高さが180cm以下の場合には検知できる距離が短くなります。
  - 犬や猫などの小動物や、他の暖房器具、電化製品など発熱体の温度変化を人と判断することがあります。また、日差しがあたる場所は誤認識する場合があります。
  - 同じお部屋に複数の人がいる場合は、正確に検知できないことがあります。
- 床温度センサーは床の温度を検知します。（垂直気流設定「入」時）



# 風をあてにくくする



## 風ないス

風向と風量を調整して、風を直接体にあたりにくくします。

 **風ないス** を押す。

- リモコン表示部に風ないスマークが表示されます。
- 風量は「自動」になります。

風ないスマーク



## 取り消したいとき

 **風ないス** をもう一度押す。

- 元の風向・風量設定に戻ります。

## 風ないス運転について

- 下記の運転中は風ないスを設定できません。

送風、おやすみ

- 運転モードによってフラップの向きが変わります。

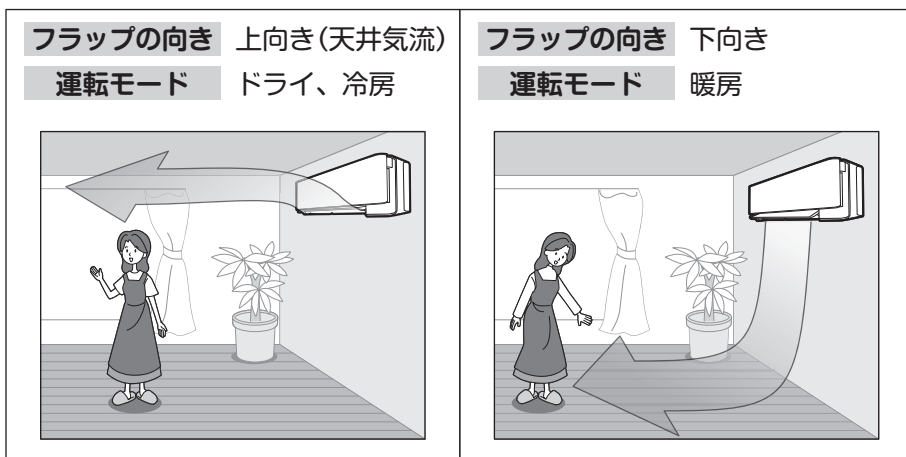

## お知らせ

- 風ないスを設定すると、パワフル運転は解除されます。

# 快眠をサポートする



## おやすみ運転

風向・風量を調整して、風を直接体にあてないようにすることで、快い眠りをサポートします。

冷房・暖房運転中に  を押す。

- リモコン表示部におやすみマークが表示されます。
- 風向は上向きになります。  
(おやすみ運転中にお好みの風向に変更した場合は、次回からもその風向になります。)
- おやすみ運転中は、本体の表示ランプが暗くなります。



## 取り消したいとき

 をもう一度押す。

- 元の運転モードに戻ります。

## 停止したいとき

運転/停止  を押す。

お好みの時間に停止することもできます。

切タイマー、時刻切タイマーを設定する。 ▶16, 17ページ

## おやすみ運転について

- 下記の運転中はおやすみ運転を設定できません。

自動、ドライ、送風

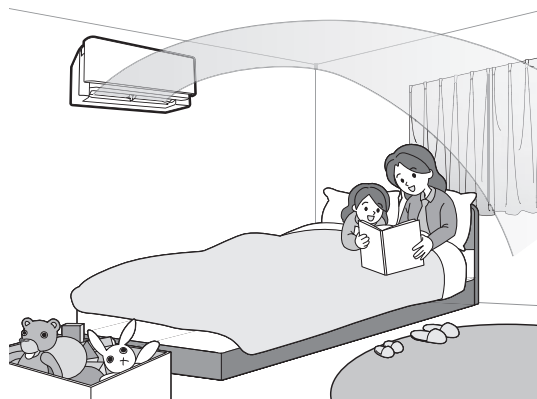

## お知らせ

- おやすみ運転中は風量「自動」になるため、風量「しずか」以外でご使用のときは、風量が強くなる場合があります。
- おやすみ運転を設定すると、風ないス、パワフル運転は解除されます。
- 表示明るさ設定「暗」のときは、本体の表示ランプの明るさは変わりません。

▶22, 23ページ

# タイマーを使う

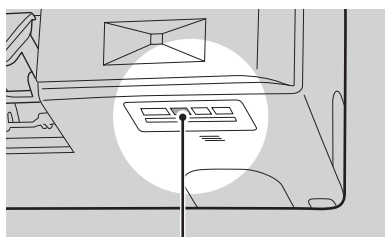
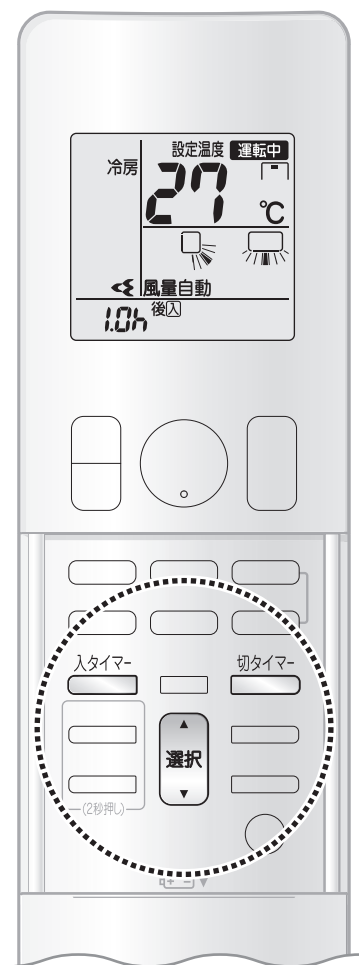

④タイマーランプ(橙色)

## タイマー／時刻タイマー

### タイマーと時刻タイマーの切換えかた

入タイマー または 切タイマー を約5秒間長押しする。

- ご購入時の設定はタイマーになっています。
- タイマーと時刻タイマーが切り換わります。(設定操作中は切換えできません)

入タイマー を押した場合：入タイマー ↔ 時刻入タイマー

切タイマー を押した場合：切タイマー ↔ 時刻切タイマー

- タイマーの場合は設定時間、時刻タイマーの場合は設定時刻の「時」が点滅します。
- 手順 2 から設定を行ってください。

**入タイマーの場合** お好みの時間に運転を開始できます。

**1** 入タイマー を押す。

- リモコン表示部の 後戻り と設定時間が点滅します。



**2** 選択 で運転開始までの残り時間を設定し、入タイマー を押す。

- 押すごとに30分ずつ変わり、長押しすると連続で変わります。(30分～12時間)



**切タイマーの場合** お好みの時間に運転を停止できます。

**1** 切タイマー を押す。

- リモコン表示部の 後戻り と設定時間が点滅します。



**2** 選択 で運転停止までの残り時間を設定し、切タイマー を押す。

- 押すごとに30分ずつ変わり、長押しすると連続で変わります。(30分～12時間)



- タイマー、時刻タイマーは1回だけの設定です。その都度設定してください。
- 時刻入/切タイマーを使用するには時計合せが必要です。▶10ページ

**時刻入タイマーの場合** お好みの時刻に運転を開始できます。

## 1 入タイマー を押す。

- リモコン表示部の  と、設定時刻の「時」が点滅します。



## 2 選択 で運転を開始する「時」を設定し、入タイマー を押す。

- 押すごとに1時間ずつ変わり、長押しすると連続で変わります。
- リモコン表示部の  と「分」が点滅します。



## 3 選択 で運転を開始する「分」を設定し、入タイマー を押す。

- 押すごとに10分ずつ変わり、長押しすると連続で変わります。



**時刻切タイマーの場合** お好みの時刻に運転を停止できます。

## 1 切タイマー を押す。

- リモコン表示部の  と、設定時刻の「時」が点滅します。



## 2 選択 で運転を停止する「時」を設定し、切タイマー を押す。

- 押すごとに1時間ずつ変わり、長押しすると連続で変わります。
- リモコン表示部の  と「分」が点滅します。



## 3 選択 で運転を停止する「分」を設定し、切タイマー を押す。

- 押すごとに10分ずつ変わり、長押しすると連続で変わります。



### お知らせ

- 時刻タイマーを予約した場合、運転や停止する時間が、設定時刻からずれることがあります。

# タイマーを使う

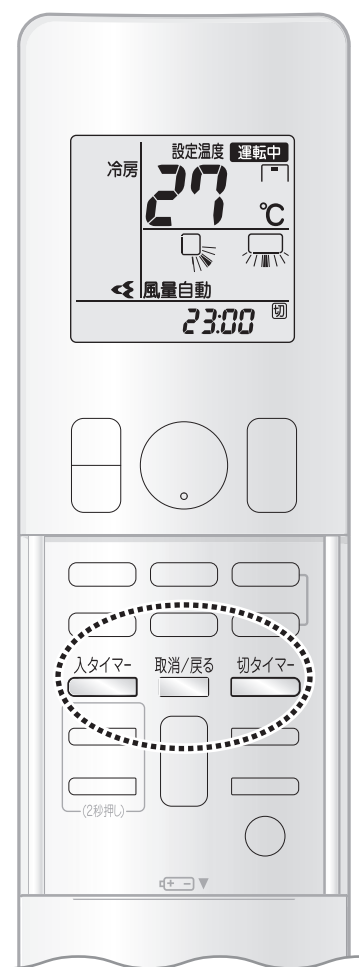

## 個別に予約を取り消したいとき

入タイマー または 切タイマー を押した後、取消/戻る を押す。

- 入タイマーまたは時刻入タイマー、切タイマーまたは時刻切タイマーを個別に取り消します。

## 両方の予約を取り消したいとき

取消/戻る を押す。

- 入タイマーまたは時刻入タイマー、切タイマーまたは時刻切タイマーの両方を取り消します。
- タイマーランプが消灯します。

## タイマー運転について

- 入タイマー、時刻入タイマーを予約すると、その時間にリモコンの設定温度となるように、最長約1時間前から運転を始めます。(おはよう予約)

【設定例】朝7:00に入タイマー (前日22:00に、入タイマー9時間後設定)

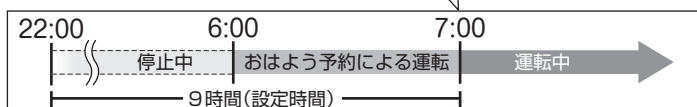

- 一度入タイマー、時刻入/切タイマーを予約すると、設定時間・時刻は記憶され、次回予約時は記憶された設定時間・時刻が最初に表示されます。ただし、切タイマーは記憶されません。
- 入タイマー、時刻入タイマーは、前回使用していた運転モード、温度、風量、風向で運転を開始します。

## 組合せ予約について

- タイマーと時刻タイマーを組み合わせて予約ができます。下記の例を参考にしてください。
- 組合せ予約の場合も入タイマー、時刻入タイマーは、おはよう予約運転になります。

【設定例1】現在時刻23:00 (運転中)

- 1時間後に運転を停止し、翌日7:00に運転開始したいとき。

7:00 入 1.0h 後切

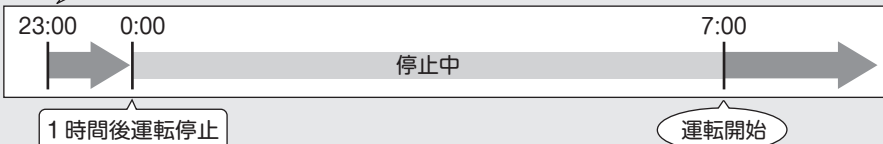

【設定例2】現在時刻7:00 (停止中)

- 2時間後に運転を開始し、15:00に運転を停止させたいとき。

2.0h 後入 15:00 後切

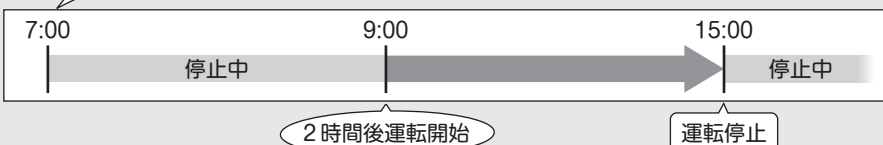

【設定例3】(運転中)

- 運転中のエアコンを引き続き1時間運転。それから7時間停止させた後、運転を再開させたいとき。

8.0h 後入 1.0h 後切

## お願い

- 次のような場合には、再設定をしてください。(設定した時間がリセットされます。)
  - 停電したとき
  - ブレーカーを切ったとき
  - ブレーカーが作動したとき
  - リモコンの電池を交換したとき



# すばやくお部屋を冷やす・暖める



## パワフル

すばやくお部屋を冷やしたり、暖めたりすることができます。

### 運転中に **パワフル** を押す。

- リモコン表示部にパワフルマークが表示されます。
- パワフル運転を開始します。
- 温度、風量は変えられません。
- 約20分後、自動的に通常運転に戻ります。



### 取り消したいとき

#### **パワフル** をもう一度押す。

- 元の運転モードに戻ります。

### パワフル運転について

- 運転音は大きくなります。
- 風量が強いので、暖房時は運転開始後しばらく十分な暖かさを感じられないことがあります。

### お知らせ

- パワフル運転時、他室の能力をおさえて特定のお部屋を早く快適にすることができます。(パワースライド設定)  
ただし、パワースライド設定は、室外ユニット内部の設定変更が必要です。お買い上げの販売店にご相談ください。
- パワフル運転を設定すると、風ないス、おやすみ運転は解除されます。

# 電力消費を抑える設定にする



## パワーセレクト ご購入時の設定「切」

運転時の電力消費を抑えます。

パワーセレクト  を約2秒間押す。

- 「ピーッ、ピーッ」と音が鳴り、本体の表示ランプが暗くなります。
- パワーセレクトマークと「入」マークが約2秒間表示されます。

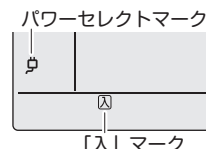

## 取り消したいとき

パワーセレクト  を約2秒間押す。

- 「ピピー」と音が鳴り、本体の表示ランプの明るさが元に戻ります。
- パワーセレクトマークと「切」マークが約2秒間表示されます。

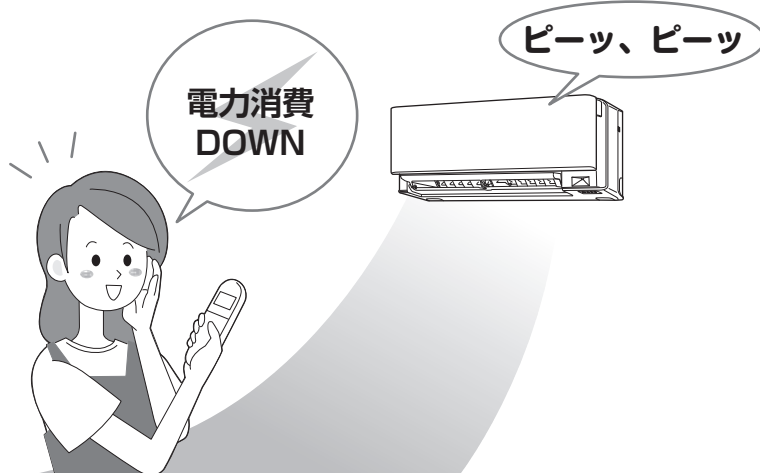
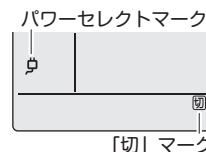

### お知らせ

- パワーセレクト「入」のときにリモコンの信号を受信すると、運転ランプ(緑色)とタイマーランプ(橙色)が点滅します。

### パワーセレクトについて

- 運転時の最大消費電力を抑える機能です。最大消費電力は、運転条件や組合せ(室内ユニット/室外ユニット)によって変わります。
- 能力に制限をかけるため、冷えない、暖まらない場合があります。また、設定した風量よりも弱くなる場合があります。
- 能力を必要としない運転時には、電力消費が変わらない場合があります。
- パワーセレクト設定は、どのお部屋からでも変更できます。  
(例) A室で「入」設定後、B室で「切」設定に変更。
- 表示明るさ設定で「暗」「切」を設定している場合は、本体の表示ランプの明るさは変わりません。

# エアコン内部のカビやニオイを抑える



## ■ 内部クリーン運転中

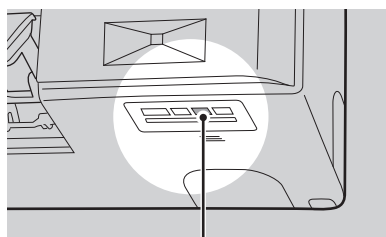

c 内部クリーンランプ(緑色)

### 電気代の目安(1回あたり)

最大約 **3** 円

電気代単価27円/kWhで算出しています。

ドライ・冷房運転を行うと、エアコン内部が結露し、カビやニオイが発生する原因になります。内部クリーン運転でエアコン内部を乾燥させることをおすすめします。



## 自動内部クリーン ご購入時の設定「切」

「入」に設定すると、ドライ・冷房運転の停止後、毎回自動でエアコン内部を乾燥させる運転を行います。

### 自動内部クリーン「入」に設定する

運転中に **c** を約2秒間押す。

内部クリーン  
c  
(2秒押し)

- リモコン表示部に内部クリーンマークが表示されます。



内部クリーンマーク

設定を取り消すときはもう一度 **c** を約2秒間押す。

内部クリーン  
c  
(2秒押し)

- リモコン表示部の内部クリーンマークが消灯します。

手動でエアコン内部を乾燥させる運転を行うこともできます。

停止中に **c** を約2秒間押す。

内部クリーン  
c  
(2秒押し)

- リモコン表示部に内部クリーンマークが2回点滅します。



## 途中で停止したいとき

運転/停止



を2回押す。

- 内部クリーンランプが消灯します。

## 内部クリーンについて

### ● 内部クリーン運転の流れ

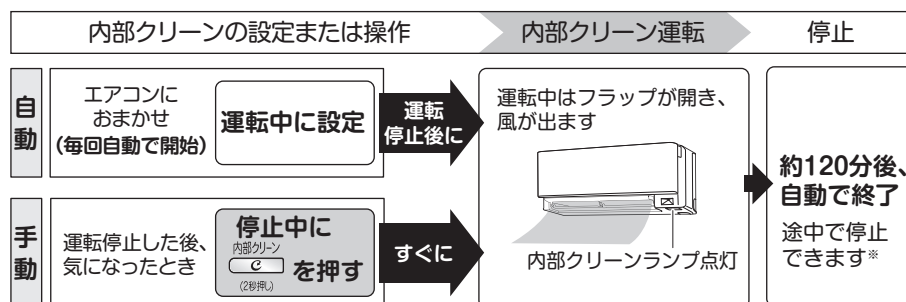

※途中で停止した場合、エアコン内部を乾燥させられないことがあります。

- 送風運転でエアコン内部を乾燥させます。室内温度や湿度がお好みに合わないことがあります。
- ストリーマ放電を行いながらエアコン内部を乾燥させて、エアコン内部のカビやニオイの発生を抑えます。付着したホコリやカビを取り除く機能ではありません。
- 他室で暖房運転している場合、内部クリーン運転を行わないことがあります。
- 自動運転停止後も、運転モードがドライ、冷房のときは、自動内部クリーン運転を行います。
- タイマーで停止したときは、自動内部クリーン運転は行いません。

# ご購入時の設定を変更する

## メニュー設定

お部屋の環境やお好みに合わせてご購入時の設定を変更することができます。

**1** メニュー(2秒押し) を約2秒間押す。

- メニュー画面を表示します。

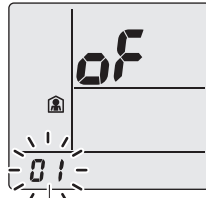

メニュー番号が点滅

**2** 選択 で **メニュー番号** を選んで

メニュー(2秒押し) を押す。

- 選択 を押すとメニュー番号が進みます。

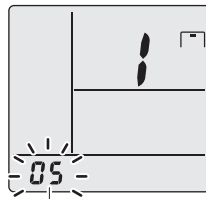

メニュー番号が点滅

**3** 選択 で **設定項目** を選んで

メニュー(2秒押し) を押す。

- 手順2に戻ります。

設定項目が点滅

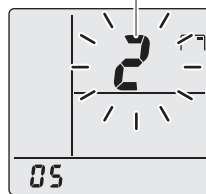

### お知らせ

- 取消/戻る を押すと一つ前の画面に戻ります。
- 約1分間操作しないと、メニュー画面を終了します。

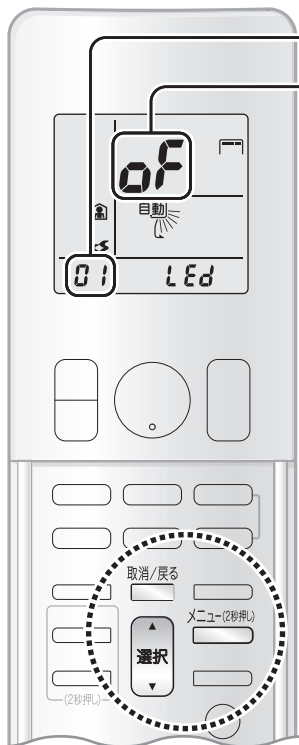

メニュー番号

設定項目

### マークについて

設定操作中は、各メニューを示すマークが表示されます。

マーク	設定操作中のメニュー
	消し忘れ防止設定
	ストリーマ放電設定
<b>LED</b>	表示明るさ設定
	垂直気流設定
	据付位置設定

(図は説明のためすべてのマークを表示しています。)

## メニュー番号

**01**  
消し忘れ防止設定

**02**  
ストリーマ放電設定

**03**  
表示明るさ設定

**04**  
垂直気流設定

**05**  
据付位置設定

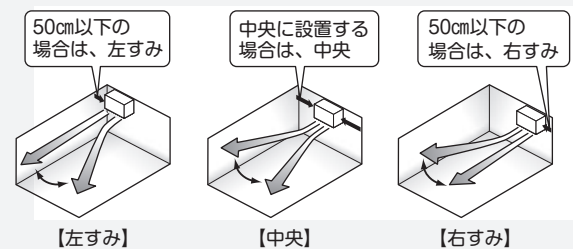
設定項目	設定	機能内容
of 切*	消し忘れ防止設定を行いません。	<p>お部屋に人がいないことを判断すると、設定温度を2℃ゆるめて、設定した時間が経過すると運転を停止する機能です。</p> <ul style="list-style-type: none"> <li>● 運転停止3分前に運転ランプが点滅し、風量を弱めます。その後運転を停止します。</li> <li>● 運転を自動で停止させる機能のため、小さなお子様やご病気の方がお部屋にいる場合は、消し忘れ防止設定「切」でご使用いただくことをおすすめします。(人の動きが少ないと、人がいないと判断し、エアコンを停止することがあります。)</li> <li>● 消し忘れ防止設定で運転が停止した場合は、リモコンの <b>運転中</b> は消えません。</li> <li>● <b>1h</b>、<b>3h</b> に設定すると、リモコンに  が表示されます。</li> </ul>
1h 1時間	<p>運転停止に切り換わる時間を1時間後または3時間後に設定します。</p> <ul style="list-style-type: none"> <li>● 内部クリーン運転中は機能しません。</li> </ul>	
3h 3時間		
on 入*	ストリーマ放電を行います。	<p>ストリーマ放電の分解力でカビやアレル物質を抑え、お部屋の空気をキレイにします。</p> <ul style="list-style-type: none"> <li>● 運転中にストリーマ放電の「シュー」という音がしますが異常ではありません。また、ご使用環境により、音が小さくなったり、音質が変わることがありますが、異常ではありません。</li> <li>● ストリーマ放電により微量のオゾンが発生するため、吹出口からニオイがすることがありますが、ごくわずかであり、健康に支障はありません。</li> <li>● 吹出口からごく微量のオゾンのニオイがするのを防ぐため、ストリーマ放電を停止する場合があります。</li> <li>● <b>on</b> に設定すると、リモコンに  が表示されます。</li> </ul>
of 切	ストリーマ放電を行いません。	
H 明*	通常の明るさです。	<p>本体の表示ランプの明るさを切り換えます。</p>
L 暗	暗めの明るさです。	
of 切	消灯します。	
on 入*	垂直気流を行います。	<ul style="list-style-type: none"> <li>● 暖房運転時で風向上下「自動」設定中に室内温度と床温度を検知して、垂直風向に切り換えます。 <b>▶13ページ</b></li> <li>● 室内ユニットの真下にカーテンレールや出窓などがある場合は、垂直気流の効果が低くなる場合があります。</li> </ul>
of 切	垂直気流を行いません。	
1 中央*	<p>室内ユニットの据付位置をリモコンに設定することで適切な風向制御を行います。</p> <ul style="list-style-type: none"> <li>● 右すみ、左すみの設定を正しく行わないと、気流設定によっては、適切な風向制御ができなくなる場合があります。</li> <li>● 据付位置設定の内容によって風向左右設定時の風向範囲 (  で選択できる風向 ) が変わります。</li> </ul>	<p>■設定の目安</p>  <p>50cm以下の場合は、左すみ      中央に設置する場合は、中央      50cm以下の場合は、右すみ</p> <p>【左すみ】      【中央】      【右すみ】</p>
2 右すみ		
3 左すみ		

※ご購入時の設定



# お手入れのしかた

エアコンを数シーズン使用した後は、通常のお手入れとは別に点検整備を行ってください。▶33ページ

お手入れする部品

前面パネル・室内ユニット

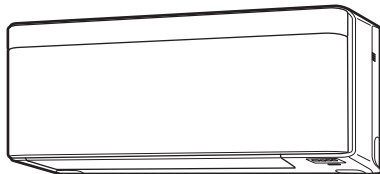

エアフィルター

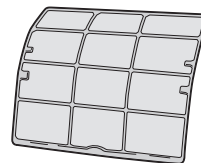

お手入れ方法

## ■ 汚れが気になるときに

### ふき取り

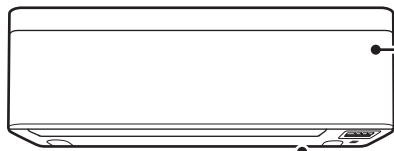

前面パネル  
水または液体中性洗剤を含ませたやわらかい布で軽くふく。

室内ユニット  
やわらかい布でからぶきする。

- 傷が付くおそれがあるので、強く布を押し付けしないでください。
- 前面パネルは外さないでください。

## ■ 約2週間に1度

### 掃除機 または 水洗い

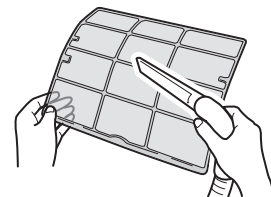

- 掃除機でホコリを吸い取る。
- 汚れがひどいときは、液体中性洗剤を溶かしたぬるま湯で洗う。
- 水洗い後は軽く水切りをし、日陰でよく乾かす。

## エアフィルター、集塵・脱臭フィルターの取外し

### ⚠ 注意

- 前面パネル開閉の際は、丈夫で安定している台を使用し、足もとに十分注意する。

## 1 前面パネルを上げる。

- ① 停止中にリモコンの お手入れ **開/閉** (2秒押し) を約2秒間押す。

- 前面パネルが運転時の位置まで上がります。(もう一度約2秒間押すと下がります)
- 前面パネルはリモコンで上げます。ブレーカーが入っていない場合は、ブレーカーを入れてください。

- フラップや前面パネルの動作中に お手入れ **開/閉** (2秒押し) を約2秒間押すと「ピピピッ」と音が鳴り、操作を受け付けません。動作が停止してから押してください。

- 内部クリーン運転中に お手入れ **開/閉** (2秒押し) を約2秒間押すと、停止して前面パネルが下がり、その後運転時の位置まで上がります。

リモコンが見つからないときや、別売品のリモコンをご使用のときは、前面パネルの両側に指をかけて、ゆっくり押し上げてください。



## 2 ブレーカーを切る。

## 3 前面パネルを開ける。

- 前面パネル裏側のロック(左右2カ所)を引き下げて外し、前面パネルを開けて支え板を固定部にはめる。

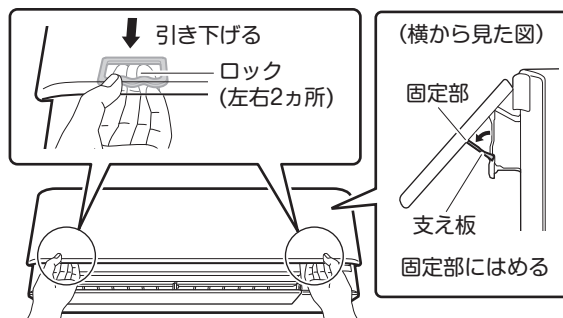

## 4 エアフィルター(左右2カ所)を引き出す。

- ① 中央部のツマミを持ち、少し押し上げる。
- ② そのまま手前方向へ引き出す。

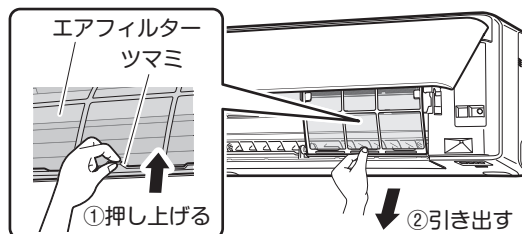

## 5 集塵・脱臭フィルターを取り外す。

- 右のエアフィルターの裏側にあります。
- フィルター枠を持ち、ツメを外す。(左右2カ所ずつ)

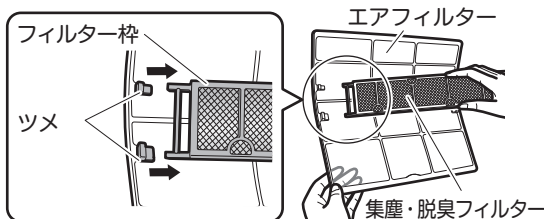

部品の取外し・取付け方法

## ⚠ 注意

- 室内ユニットのアルミ部分に触らない。(けがの原因)
- 次のものは使用しない。(変形や変色、傷の原因)
  - ・ 40℃以上のお湯
  - ・ みがき粉
  - ・ タワシなどの硬いもの
  - ・ ベンジンやガソリン、シンナーなどの揮発性のもの
  - ・ 消臭剤などのスプレー

## 集塵・脱臭フィルター

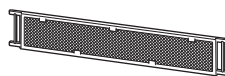
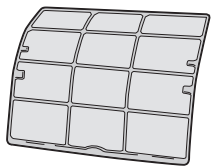

やわらかい  
スポンジなど

### ■ 汚れが気になるときに

**掃除機**

約3年に1度 **交換** ▶33ページ

- 掃除機でホコリを吸い取る。

水洗いすると使用  
できなくなります。

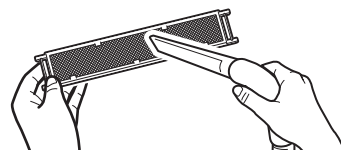

## エアフィルター、集塵・脱臭フィルターの取付け

### 1 集塵・脱臭フィルターを取り付ける。

- 集塵・脱臭フィルターは図の向きで取り付けてください。
- エアフィルターは左右の区別はありません。

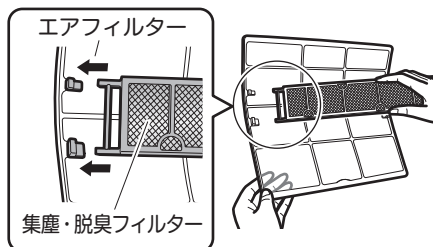

### 2 エアフィルターを取り付ける。

- 集塵・脱臭フィルターを取り付けたエアフィルターを右側に取り付けてください。



#### エアフィルター取付け時の注意

「FRONT」の表示を手前にして、本体のツメ(下4カ所)に必ず差し込んでください。

### 3 前面パネルを閉める。

- ① 前面パネルを持ち上げて、支え板を固定部から外す。
- ② 支え板をおこしながら、前面パネルを止まる位置まで閉める。

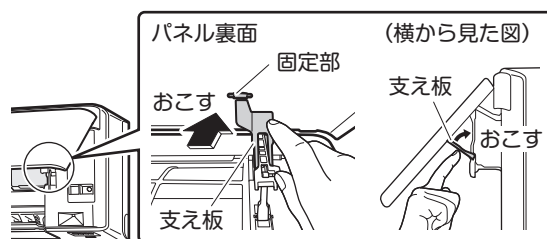

- ③ 前面パネルを「カチッ」と音がするまでゆっくり押さえる。

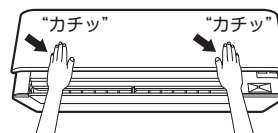

### 4 ブレーカーを入れる。

- 各部の動作チェックを行った後、前面パネルが下がります。

## お知らせ

- エアフィルターと集塵・脱臭フィルターを汚れたまま使用すると、空気清浄・脱臭・冷房・暖房能力が低下し電気のムダ使いになります。

## お願い

- 本体に消臭剤などのスプレーを吹きかけないでください。(故障の原因)

# 運転ランプが点滅するとき

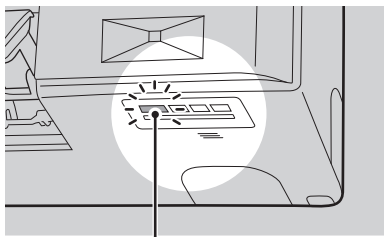

① 運転ランプ(緑色)

運転ランプが点滅するときは、異常をお知らせしています。

## 1 他室の運転モードを確認してください。

- 他室と運転モードが異なる場合、運転ランプが点滅し、運転しないまたは運転が途中で停止することがあります。

他室と運転モードが同じでも点滅する場合

## 2 ブレーカーを切り、約1分後、もう一度電源を入れて運転してください。

- それでも運転ランプが点滅するときは、以下の手順にしたがってエラーコードを確認し、対応を行ってください。

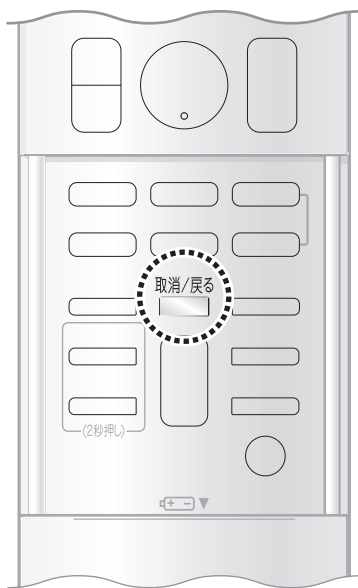

## エラーコードを確認する

### 1 リモコンを室内ユニットに向けて

取消/戻る  を約5秒間長押しする。

- リモコンに「00」が表示されます。



### 2 リモコンを室内ユニットに向けたまま を繰り返し押す。





「ピッ」短い音・・・該当しないエラーコード  
「ピー——」長い音・・・該当のエラーコード

### 3 「ピー——」と長い音が鳴ったときのエラーコードを確認し、表の操作と対応を行ってください。

-  を約5秒間長押しするか、しばらくすると通常表示に戻ります。

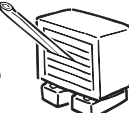

(表示例：A5)

エラーコードと確認内容	操作と対応
<b>A5</b> エアフィルターが汚れていませんか？	運転を停止して <small>お手入れ</small>  を約2秒間押し、ブレーカーを切ってから、 <small>(2秒押し)</small>  を掃除し、もう一度電源を入れて運転してください。 ▶24, 25ページ
<b>E7</b> 室外ユニットに異物が入っていませんか？	 ブレーカーを切ってから、異物を取り除き、もう一度電源を入れて運転してください。
<b>F3, F6, L3, L4, L5</b> 車などで室外ユニットの吹出口をふさいでいませんか？	 ブレーカーを切ってから、障害物を取り除き、もう一度電源を入れて運転してください。
その他のエラーコード、またはエラーコードが確認できなかった場合	異常が発生しています。

エラーコードは以下の順番で表示されます。

順番	エラーコード
1	00
2	A5
3	E7
4	F3
5	F6
6	L3
7	L4
8	L5
9	U4
10	E6

順番	エラーコード
11	H6
12	H0
13	A6
14	U0
15	C7
16	A3
17	H8
18	H9
19	C9
20	CC

順番	エラーコード
21	C4
22	C5
23	J3
24	J6
25	J8
26	E5
27	A1
28	E1
29	UA
30	U3

順番	エラーコード
31	UF
32	UH
33	P4
34	H7
35	U2
36	EA
37	AH
38	FA
39	F8

運転ランプが点灯。しばらく運転して運転ランプが点滅しないときは、そのままご使用ください。



再度、運転ランプが点滅した場合。



下記の内容をご確認のうえ、お買い上げの販売店またはお客様ご相談窓口(出張修理のご相談)に修理を依頼してください。

ご連絡いただきたい内容

1. 品名 ルームエアコン
2. 機種名 室内ユニット参照
3. お買い上げ年・月・日
4. エラーコード
5. お名前・ご住所・電話番号
6. 室外ユニットの設置場所



機種名

お知らせ

- その他動作が気になる場合 ▶28~32ページ

# よくあるご質問

お問い合わせの前に  
まずご確認ください。

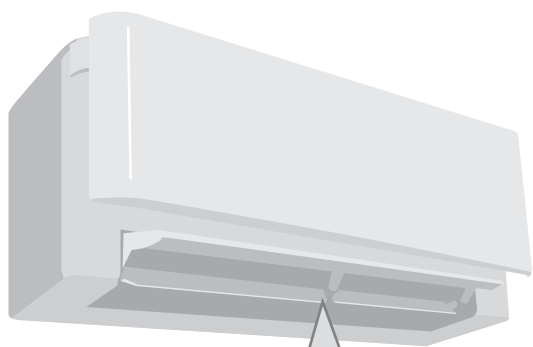

## 運転を停止しても運転し続ける

- 内部クリーン運転をしているためです。

▶21ページ

## 同じお部屋で2台のエアコンを使いたい

リモコンの設定を変更して、混信を防ぐことができます。  
詳しくは、お買い上げの販売店にご相談ください。

## 冷えない、暖まらない

- お部屋の温度が設定温度に近づくと能力を抑えて運転するためです。  
お好みに合わないときは設定温度を変えてください。
- 室内ユニットの真下や横に家具があると、センサーが設定温度に近づいたと誤認識することがあります。  
家具などを室内ユニットに近づけ過ぎないようにしてください。
- 屋外温度が低いときに暖房運転すると、室外ユニットの熱交換器に付着した霜を取り除く運転を行うことがあります。(霜取り運転)  
霜取り運転が終わると自動的に暖房運転を再開しますので、約3~10分間お待ちください。
- パワーセレクト「入」のとき、能力を抑えた運転をします。  
お好みに合わない場合は「切」にしてください。▶20ページ

## 室外ユニットから水や湯気が出る(霜取り運転)

- 屋外温度が低いときに暖房運転すると、室外ユニットの熱交換器に付着した霜を取り除く運転を行うことがあります。このとき、溶け出した霜が水や湯気となって出るためです。  
(1時間あたり約2リットルの水が室外ユニットから出ることがあります。)

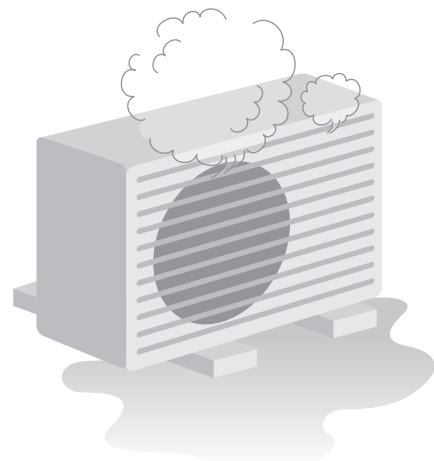

## 運転音大きい

- 室外ユニットの熱交換器に霜が付着すると、運転音がやや大きくなります。

## 運転中に停電になったら

通電後、リモコンを操作して運転を再開してください。

## 雷が鳴り始めたら

落雷のおそれがあるときは、運転を停止し、ブレーカーを切ってください。

## 長期間使用しないとき

- ① 晴れた日に内部クリーン運転をして、内部をよく乾燥させる。  
(内部クリーン運転のしかた ▶21ページ)
  - ② 運転停止後、エアフィルターのお手入れをする。▶24, 25ページ
  - ③ エアコン専用のブレーカーを切る。
  - ④ 液漏れを防ぐためリモコンの電池を取り出す。
- エアコンは運転しないときでも電力を消費します。
  - 再び使用する場合は、ドレンホースの排水口がふさがれていないことを確認したうえで、ブレーカーを入れてください。自動で各部の動作チェックを行います。(リモコンの電池も入れてください。)



# 故障かな?と思ったら

修理のご依頼やお問い合わせの前に、以下の内容を確認してください。



それでもまだ異常があるときは、**お買い上げの販売店**または**お客様ご相談窓口**にご相談ください。

	こんなときは	ご確認ください
運転しない	運転を停止してすぐに再運転したとき 運転モードを変更したとき	<ul style="list-style-type: none"> <li>● エアコンを保護するためです。約3分間お待ちください。</li> </ul>
	運転しない 【運転ランプが消えている】	<ul style="list-style-type: none"> <li>● ブレーカーまたはヒューズが切れていませんか?</li> <li>● 停電ではありませんか?</li> <li>● リモコンの電池は入っていますか?</li> </ul>
	運転しない 【運転ランプが点滅】	<ul style="list-style-type: none"> <li>● 先に運転している他室と異なる運転モードの場合、運転しないことがあります。(このとき待機状態であることを示すため、運転ランプが点滅します。)運転モードをご確認ください。</li> <li>● ブレーカーでいったん電源を切り、リモコンで再度運転をしてください。それでも運転ランプが点滅する場合は、エラーコードをご確認のうえ、お買い上げの販売店またはお客様ご相談窓口にご連絡ください。<b>▶26, 27ページ</b></li> <li>(ブレーカーを切ってください。)</li> </ul>
途中で止まる	途中で運転が止まる 【運転ランプは点灯】	<ul style="list-style-type: none"> <li>● 電圧が急に大きく変動した場合、製品保護のため、停止することがあります。約3分後自動的に運転を再開します。</li> <li>● 屋外温度が低いときに暖房運転すると、室外ユニットの熱交換器に霜が付き暖房能力が低下します。このようなとき、霜取り運転のため、暖房運転が停止し、風も止まります。この霜取り運転(約3~10分間)が終わると自動的に暖房運転を再開します。</li> <li>● お部屋の温度が設定温度に到達したときは、冷やし過ぎ、暖め過ぎを防ぐため微風運転になります。ふたたび、お部屋の温度が設定温度から外れたときは、微風運転を解除し風を強めます。また、お部屋の温度が設定温度付近で安定しているときは、風が強弱を繰り返すことがあります。(運転したり停止したりしているように見えることがあります。)</li> </ul>
	運転したり停止したりを繰り返す 【運転ランプは点灯】	
	途中で運転が止まる 【入タイマー、時刻入タイマー運転中】	<ul style="list-style-type: none"> <li>● 入タイマー、時刻入タイマーを予約すると、その時刻にリモコンの設定温度になるように、最長約1時間前から運転を始めます。この間にリモコンを操作すると、停止することがあります。リモコンで再度運転してください。</li> </ul>
	途中で運転が止まる 【運転ランプが点滅】	<ul style="list-style-type: none"> <li>● 室内ユニットや室外ユニットの吸込口、吹出口をふさいでいませんか?運転を停止し、ブレーカーを切ってから障害物を取り除き、リモコンで再度運転してください。</li> <li>● 他室で異なるモードの運転を行うと、運転を停止することがあります。(このとき待機状態であることを示すため、運転ランプが点滅します。)運転モードをご確認ください。</li> <li>それでも運転ランプが点滅する場合は、エラーコードをご確認のうえ、お買い上げの販売店またはお客様ご相談窓口にご連絡ください。<b>▶26, 27ページ</b></li> <li>(ブレーカーを切ってください。)</li> </ul>
途中で運転が止まる 【運転ランプが消えている】	<ul style="list-style-type: none"> <li>● 消し忘れ防止設定「1時間」または「3時間」にしていますか?お部屋に人がいないことを判断し、設定した時間が経過すると運転を停止します。<b>▶22, 23ページ</b></li> </ul>	
運転し続ける	ドライ・冷房運転を停止しても運転し続ける	<ul style="list-style-type: none"> <li>● 自動内部クリーン運転をしているためです。内部クリーン運転は途中で停止することもできます。(お好みに合わないときは、自動内部クリーン「切」にしてください。)</li> </ul> <b>▶21ページ</b>
音がする	「シュー」、「パチ」という音	● ストリーマ放電の音です。異常ではありません。
	「コトコト」、「ギョッ」、「ギギッ」という音	● 運転開始時および運転停止時にフラップやルーバー、前面パネルの位置を補正するときの音です。
	「ジー」という音	● フラップやルーバー、前面パネルが作動する音です。
	運転中、停止中に「カチッ」という音	● 冷媒を制御する弁や、電気部品が作動する音です。
	水の流れるような音	<ul style="list-style-type: none"> <li>● エアコン内部に冷媒が流れている音です。</li> <li>● 他室が運転中は、停止中のエアコンにも冷媒が流れるためです。</li> </ul>
	「ブシュー」という音	● エアコン内部の冷媒の流れが切り換わる時の音です。
	「ピシッ」という音	● 温度変化でエアコンがわずかに伸び縮みするときの音です。
「ポッコポッコ」という音	<ul style="list-style-type: none"> <li>● ドレンホース内の空気が動いている音です。気密性の高い部屋で、換気扇を回しているときや屋外に強い風が吹いているときに発生します。お部屋の給気口を開けると改善されることがあります。</li> <li>気になる場合は、「ドレンホース用逆止弁」(別売品)を取り付けてください。詳しくは、お買い上げの販売店にご相談ください。</li> </ul>	

# 故障かな？と思ったら

修理のご依頼やお問い合わせの前に、以下の内容を確認してください。

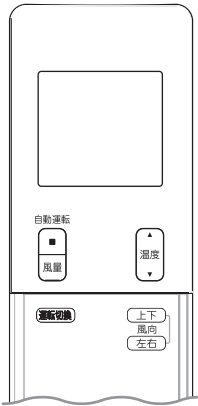
それでもまだ異常があるときは、**お買い上げの販売店** または **お客様ご相談窓口** にご相談ください。

こんなときは	ご確認ください
<p>風が出ない</p> 	<p>■ 暖房運転のとき</p> <ul style="list-style-type: none"> <li>● 冷たい風が出るのを防ぐため、運転開始時にすぐに風がでません。約1～4分間お待ちください。</li> <li>● 屋外温度が低いときに暖房運転すると、室外ユニットの熱交換器に霜が付き暖房能力が低下します。このようなとき、霜取り運転のため、暖房運転が停止し、風も止まります。この霜取り運転(約3～10分間)が終わると自動的に暖房運転を再開します。</li> </ul> <p>■ ドライ・冷房運転のとき</p> <ul style="list-style-type: none"> <li>● 風量設定「自動」のとき、室内ユニットにこもったニオイが出るのを抑える機能が働くため、運転開始時にすぐに風が出ません。最長約90秒お待ちください。▶12, 13ページ</li> </ul> <p>■ ブレーカーを入れてすぐに運転したとき</p> <ul style="list-style-type: none"> <li>● エアコンを運転する準備をしています。約2～15分間お待ちください。</li> </ul> <p>● 運転モードは適切ですか？ 冷やしたいとき：冷房運転 暖めたいとき：暖房運転 自動運転の場合は、エアコンが自動で選択します。</p> <p>● 風量設定は適切ですか？ 「しずか」「風量1」など弱い風量設定になっていませんか？ 風量設定を上げてください。</p> <p>● 設定温度は適切ですか？ 冷やしたいとき：設定温度を下げる 暖めたいとき：設定温度を上げる</p> <p>● 風向調節は適切ですか？ フラップ(上下風向調節羽根)と ルーバー(左右風向調節羽根)を リモコンで設定したい方向に向けてください。</p> 
<p>風が出ている</p>	<p>● 据付位置設定は適切ですか？ ▶22, 23ページ</p> <ul style="list-style-type: none"> <li>● 室内ユニットの真下や横に家具が設置されていませんか？</li> <li>● パワーセレクト「入」になっていませんか？</li> <li>● エアフィルターが汚れていませんか？</li> <li>● 室内ユニットや室外ユニットの吸込口、吹出口をふさいでいませんか？</li> <li>● 窓や扉が開いていませんか？</li> <li>● 換気扇が回っていませんか？</li> <li>● 真冬など2室以上同時に暖房運転すると、暖まるまでに時間がかかる場合があります。1室をある程度暖めてから他の部屋を運転してください。</li> <li>● お部屋の条件、在室人数、屋外の温度・湿度によっては、設定温度に到達しない場合があります。</li> <li>● 前面パネルが下がったまま運転していませんか？ ▶7, 32ページ</li> </ul>
<p>風が途中で出なくなる 風が強弱を繰り返す</p>	<ul style="list-style-type: none"> <li>● お部屋の温度が設定温度に到達したときは、冷やし過ぎ、暖め過ぎを防ぐため微風運転になります。ふたたび、お部屋の温度が設定温度から外れたときは、微風運転を解除し風を強めます。また、お部屋の温度が設定温度付近で安定しているときは、風が強弱を繰り返すことがあります。(運転したり停止したりしているように見えることがあります)</li> </ul>
<p>水・霧が出る</p> <p>室外ユニットから水や湯気が出る</p> <p>室内ユニットから霧が出る</p> <p>室内ユニットから水が漏れる、あふれ出る</p> <p>ドレンホースから黒い(赤い)水が出る</p> <p>前面パネルに水滴が付く</p>	<p>■ 暖房運転のとき</p> <ul style="list-style-type: none"> <li>● 室外ユニットの熱交換器に付着した霜を取り除く運転を行うことがあります。このとき、溶け出した霜が水や湯気となって出るためです。(1時間あたり約2リットルの水が室外ユニットから出ることがあります)</li> </ul> <p>■ 冷房運転などのとき</p> <ul style="list-style-type: none"> <li>● 室外ユニットの冷えた配管に水滴が付き、滴下するためです。</li> </ul> <p>排水工事が必要なときは、お買い上げの販売店にご相談ください。</p> <p>● 冷房運転などのとき、お部屋の空気が冷風で冷やされて霧になるためです。</p> <p>● ドレンホースにつぶれや詰まりがあると、室内ユニットから出た水が排水できず、あふれ出ることがあります。すぐに運転を停止し、お買い上げの販売店にご相談ください。</p> <p>● ドレン水内の細菌や汚れなどでドレン水が変色する場合があります。また、排水口付近では、土壌などにいる菌が繁殖することがあります。</p> <p>● 前面パネルが下がったまま運転していませんか？ ▶7, 32ページ</p> 

修理のご依頼やお問い合わせの前に  
もう一度お調べください。



	こんなときは	ご確認ください
風がこぼれ	エアコンからイヤなニオイがする	<ul style="list-style-type: none"> <li>● ドライ運転に変更した場合、一時的に湿度が上がることがあり、またニオイが発生する場合があります。</li> <li>● 室内ユニットにしみついたお部屋のニオイ(壁やじゅうたん、家具、衣類など)を吹き出すためです。また、長時間ご使用のエアコンは熱交換器やファンが汚れてニオイを発生する場合があります。室内ユニットの洗浄をおすすめします。お買い上げの販売店またはお客様ご相談窓口にご相談ください。エアコン本体に消臭剤などのスプレーを吹きかけないでください。</li> <li>● ストリーマ放電により微量のオゾンが発生するため、吹出口からニオイがすることがありますが、ごくわずかであり、健康に支障はありません。</li> <li>● 内部クリーン運転をしているためです。</li> </ul> <p style="text-align: right;">▶21ページ</p>
	リモコン信号を受信しない、感度が悪い	<ul style="list-style-type: none"> <li>● 乾電池が消耗している可能性があります。すべての電池を同時に新しい単4形アルカリ乾電池に交換してください。詳細については、“運転前の準備”をご参照ください。▶9ページ</li> <li>● 電子式点灯方式の蛍光灯(インバーター蛍光灯など)や、液晶テレビ、プラズマテレビがあるお部屋では、信号を受け付けにくい場合があります。このようなときには、お買い上げの販売店にご相談ください。</li> <li>● テレビやビデオなどのリモコンのボタンが押されたままになっていませんか？リモコンラックなどにあたって押されたままになっていると信号が干渉し、受信できない場合があります。</li> <li>● 受け取ったリモコン信号を他方面に向かって出力する機能を持った機器がお部屋にありませんか？テレビ用スピーカーなどにも上記のような機能を持った機器があります。このような機器がお部屋にある場合、その機器からの信号とリモコンからの信号が干渉し、受信できない場合があります。</li> </ul> 
リモコン	表示が薄い、出ない 表示が勝手に変わる	<ul style="list-style-type: none"> <li>● 乾電池が消耗している可能性があります。すべての電池を同時に新しい単4形アルカリ乾電池に交換してください。詳細については、“運転前の準備”をご参照ください。▶9ページ</li> </ul>
	リモコン表示の「  」が点滅し、操作できない	<ul style="list-style-type: none"> <li>● 乾電池の残量がなくなりました。すべての電池を同時に新しい単4形アルカリ乾電池に交換してください。▶9ページ</li> <li>電池残量がないまま放置すると、液漏れや発熱、破裂によるけがや機器故障の原因となります。(「」が点滅した場合でも、で停止することはできます。)</li> </ul>
	電池交換後にリモコンが操作できない	<ul style="list-style-type: none"> <li>● 電池を抜いて約1分間放置するか、電池を抜いていずれかのボタンを約15秒以上長押しすると、改善する場合があります。</li> </ul>
	設定温度が表示されない	<ul style="list-style-type: none"> <li>● パワフル運転ではありませんか？</li> </ul>
	他の電気機器が作動する	<ul style="list-style-type: none"> <li>● リモコンで他の電気機器が作動する場合は、電気機器を離すか、お買い上げの販売店にご相談ください。</li> </ul>
	2台のエアコンが同時に作動する	<ul style="list-style-type: none"> <li>● 両方のエアコンがリモコンの信号を受信しています。同時に作動させたくない場合は、片方のリモコンの設定を変更して混信を防ぐことができます。お買い上げの販売店にご相談ください。</li> </ul>
	リモコン表示部に「SP」と表示され、操作できない	<ul style="list-style-type: none"> <li>● 無線LAN接続アダプターなどの設定画面になっています。を押すと元の画面に戻ります。</li> </ul>
	リモコン表示部に「oF」や「on」と表示される	<ul style="list-style-type: none"> <li>● メニュー設定の画面になっています。を押すと元の画面に戻ります。</li> </ul> <p style="text-align: right;">▶22, 23ページ</p>
表示ランプ	運転ランプとタイマーランプが点滅する	<ul style="list-style-type: none"> <li>● パワーセレクト「入」のときにリモコンの信号を受信すると、運転ランプとタイマーランプが点滅します。</li> </ul>
	運転ランプが消えているのに運転する	<ul style="list-style-type: none"> <li>● 表示明るさ設定「切」になっていませんか？</li> </ul> <p style="text-align: right;">▶22, 23ページ</p>
	本体の表示ランプが暗い	<ul style="list-style-type: none"> <li>● パワーセレクト「入」のとき、本体の表示ランプは暗くなります。▶20ページ</li> <li>● 表示明るさ設定「暗」になっていませんか？▶22, 23ページ</li> <li>● おやすみ運転をしていませんか？おやすみ運転中は本体の表示ランプが暗くなります。▶15ページ</li> </ul>
	運転を開始すると、運転ランプがしばらく点滅して点灯する	<ul style="list-style-type: none"> <li>● エラーコードをご確認のうえ、お買い上げの販売店またはお客様ご相談窓口にご連絡ください。▶26, 27ページ</li> <li>(ブレーカーを切ってください。)</li> </ul>



# 故障かな?と思ったら

修理のご依頼やお問い合わせの前に、以下の内容を確認してください。

それでもまだ異常があるときは、**お買い上げの販売店** または **お客様ご相談窓口** にご相談ください。

	こんなときは	ご確認ください
ストリーマ放電	ストリーマ放電の音がしなくなった	● 吹出口からごく微量のオゾンのニオイがするのを防ぐため、ストリーマ放電を停止する場合があります。
	反応しない	<ul style="list-style-type: none"> <li>● 運転開始後、約1分程度は認識判定中です。しばらくお待ちください。</li> <li>● 寝ている人など動きの小さい場合や、小さなお子様などは認識しない場合があります。</li> <li>● 室内温度が高いときは認識しにくい場合があります。室内温度が低いときでも冬場帰宅直後の衣服が冷たいときなどは認識しにくい場合があります。特に厚着の場合は認識しにくくなります。</li> <li>● 床暖房やホットカーペット使用時は認識しにくくなる場合があります。</li> <li>● 室内ユニットから遠いときは、認識しない場合があります。</li> <li>● 室内ユニットに向かっていく、遠ざかる動作は検知しない場合があります。</li> <li>● 室内ユニット付近では、正確に検知できないことがあります。</li> <li>● 横長など、お部屋の形状によっては認識しない場合があります。</li> </ul>
前面パネル	前面パネルが上がらない	● 前面パネルに異物が挟まっていませんか？異物を取り除き、もう一度リモコンで運転してください。異物が挟まっていない場合、または異物を取り除いても前面パネルが上がらない場合は、お買い上げの販売店またはお客様ご相談窓口にご連絡ください。(プレーカーを切ってください。)
	前面パネルの駆動部から音がする	<p>お手入れ</p> <p>●  で前面パネルを上げた後にプレーカーを入れ直すと、動作チェックを行うため音が聞こえる場合があります。</p>
その他	運転停止中に室外ユニットのファンが回る	<p>■ 運転を停止した直後</p> <ul style="list-style-type: none"> <li>● 製品保護のため約1分間は室外ユニットのファンが回ります。</li> </ul> <p>■ 運転を停止している間</p> <ul style="list-style-type: none"> <li>● 屋外温度が高いとき、製品保護のため室外ユニットのファンが回ることがあります。</li> </ul>
	暖房運転中に室外ユニットの音が大きい	● 屋外の温度・湿度条件によっては、室外ユニットに霜が付きます。この場合、ファンの回る音が大きくなる場合があります。
	運転停止中に暖気を感じる	● 停止中でも、他室が暖房運転している場合には、暖気を感じる場合があります。(停止中のエアコンにも暖かい冷媒が流れるためです。)
	ドライ運転しているのに湿度が下がらない	● お部屋の条件、在室人数、屋外温度によってはご希望の湿度にならない場合があります。温度調節を低めに設定してください。
	運転中、急に動きがおかしくなる	<ul style="list-style-type: none"> <li>● 運転中、本体内部に手を入れて(触れて)いませんか？手を入れると(触れると)、静電気などの影響で誤作動する場合がありますので本体内部には手を入れないでください。</li> <li>● 雷や無線などにより誤作動する場合があります。誤作動した場合は、プレーカーでいったん電源を切り、リモコンで再度運転をしてください。</li> </ul>
	垂直風向にならない	<ul style="list-style-type: none"> <li>● 垂直気流設定「切」になっていませんか？ <a href="#">▶22, 23ページ</a></li> <li>● 屋外温度や床温度が低いときは、垂直風向にならない場合があります。</li> <li>● 他室で同時に運転している場合は、垂直風向になりにくいことがあります。</li> </ul>
室内ユニット周辺の天井や壁が黒く汚れる	● 空気中のちりやホコリが、エアコンによる空気の循環や静電気などで壁などに付着するためです。壁紙の種類によっては、汚れが付着しやすいものがあります。エアコン周辺のごまめなお掃除をおすすめします。	

## 運転条件について

表の条件以外で運転を続けると、

- 安全装置が働き、運転が停止する場合があります。
- ドライ・冷房運転の場合は室内ユニットに露が付き、滴下する場合があります。

ドライ	冷房	暖房
屋外温度 18℃~43℃	屋外温度 21℃~43℃	屋外温度 -25℃~24℃
室内温度 18℃~32℃	室内温度 21℃~32℃	室内温度 27℃以下
室内湿度 80%以下	室内湿度 80%以下	

# 保証とアフターサービス

必ずお読みください。

## 保証について

- 保証書(別添)は販売店で所定事項を記入してお渡ししますので、記載事項をお確かめのうえ、大切に保管してください。
- 保証期間はご購入日から1年間、ただし冷媒系統部分については5年間です。(買増しされるマルチ室内ユニットについては、買増しされた日より起算します。)



## 点検整備について

- エアコンを数シーズン使用した場合は、室内ユニットの内部が汚れ、性能が低下する場合があります。また、ゴミやホコリがたまって、ニオイが発生したり、除湿水の排水経路を詰まらせ、室内ユニットからの水漏れの原因になることがあります。通常のお手入れとは別に点検整備を行ってください。点検整備はご購入の販売店にご相談ください。なお、この場合は実費が必要となります。

## エアコン内部の洗浄について

- お客様自身でエアコン内部の洗浄はしないでください。市販のエアコン洗浄剤をご使用されますと、熱交換器や機械内部の樹脂に悪影響をあたえ、最悪の場合水漏れなどの不具合が発生するおそれがあります。お買い上げの販売店またはお客様ご相談窓口にご相談ください。

## マルチ室内ユニット買増しについてのお願い

買増しされるマルチ室内ユニットは、1台目ご購入日からの経過年数によっては、ご注文に応じかねる場合がありますのでご注意ください。なお、買増しされるマルチ室内ユニットは、仕様、デザインなどが1台目と異なることがありますので、あらかじめご了承ください。

## エアコンを廃棄する場合は

2001年4月施行の家電リサイクル法では、お客様がご使用済みのエアコンを廃棄される場合は、収集・運搬料金と再商品化等料金(リサイクル料金)をお支払いいただき、対象商品を販売店や市町村に引き渡すことが求められています。お買い上げの販売店、またはお住まいの地域の自治体にお問い合わせください。

## 【保証期間中】

保証書の規定にしたがって出張修理させていただきます。その際には、「保証書」をご提示ください。

## 【保証期間経過後】

修理すればご使用できる場合は、有料にて修理させていただきます。修理料金は、技術料+部品代+出張料などで構成されています。

## 修理を依頼される時

- ▶26~32ページ にしたがって調べていただき、それでも異常があるときは、必ず運転を停止し、ブレーカーを切って、お買い上げの販売店またはお客様ご相談窓口にご連絡ください。

## ご連絡いただきたい内容

1. 品名 ルームエアコン
2. 機種名 室内ユニット参照
3. お買い上げ年・月・日
4. 異常内容(できるだけ具体的に)
5. お名前・ご住所・電話番号
6. 室外ユニットの設置場所



機種名

## 補修用性能部品の保有期間について

- ルームエアコンの補修用性能部品の保有期間は製造打ち切り後10年です。
  - 「補修用性能部品」とは、その製品の機能を維持するために必要な部品のことです。

## お客様ご相談窓口のご案内

修理依頼、製品・技術に関するお問い合わせ、部品のご購入などは、お買い上げの販売店または下記窓口へ

## WEB案内

- よくあるご質問、取扱説明書をご覧ください。
- 簡単・便利に修理依頼ができます。

<http://www.daikincc.com>

WEB受付のお申し込みの流れ

修理依頼内容を入力 → ご訪問日の確認・登録 → 受付完了メールが届く → ご訪問

電話番号をよくお確かめのうえ、お掛け間違いのないようにお願いします。



24時間365日、安心つながる。

お客さま総合窓口 **コンタクトセンター**

お電話から 全国共通フリーダイヤル **0120-88-1081**

FAXから FAX専用フリーダイヤル **0120-07-0881**

非通知設定の方は、最初に186をダイヤルいただき発信番号の通知をお願いしております。

## 別売品

お手入れ時につぶれてしまった場合や、長期間のご使用で汚れがひどくなった場合、お買い上げの販売店またはお客様ご相談窓口にお申し込みください。

品名	品番	交換の目安
集塵・脱臭フィルター(1枚)	KAF087A41	約3年

集塵・脱臭フィルター(材質:紙/ポリプロピレン)はお住まいの地域のゴミ分別方法にしたがって処分してください。

## ■ 汚れたまま使用すると

- 冷えない、暖まらないことがあります。
- 空気清浄効果が得られません。
- 脱臭効果が得られません。
- ニオイが発生することがあります。
- 交換のしかたは ▶24, 25ページ



# 長期使用製品安全表示制度に基づく本体表示について

経年劣化による危害の発生が高まるおそれがあることを注意喚起するために電気用品安全法で義務付けられた以下の内容を室内ユニットに表示しています。

	<p>※【設計上の標準使用期間】 10年</p> <p>設計上の標準使用期間を超えてお使いいただいた場合は、経年劣化による発火・けが等の事故に至るおそれがあります。</p>
---	--

## ※設計上の標準使用期間とは

- 運転時間や温湿度など下記の標準的な使用条件に基づく経年劣化に対して、製造した年から安全上支障なく使用することができる標準的な期間です。
- 製造年についても、室内ユニットに西暦4桁で表示しています。
- 設計上の標準使用期間は、無償保証期間とは異なります。また、一般的な故障を保証するものではありません。
- 設置状況や環境、使用頻度が下記の条件と異なる場合、または、本来の使用目的以外でご使用された場合は、設計上の標準使用期間より短い期間で経年劣化による発火、けがなどの事故に至るおそれがあります。

## ■ 標準使用条件 ルームエアコンディショナの設計上の標準使用期間を設定するための標準使用条件による (JIS C 9921-3)

環境条件	電源電圧		製品の定格電圧による	
	周波数		50/60Hz	
	冷房	室内温度	27℃ (乾球温度)	
		室内湿度	47% (湿球温度19℃)	
		室外温度	35℃ (乾球温度)	
		室外湿度	40% (湿球温度24℃)	
	暖房	室内温度	20℃ (乾球温度)	
		室内湿度	59% (湿球温度15℃)	
		室外温度	7℃ (乾球温度)	
		室外湿度	87% (湿球温度6℃)	
設置条件		製品の据付説明書による標準設置		
負荷条件	住宅		木造平屋、南向き和室、居間	
	部屋の広さ		機種能力に見合った広さの部屋 (畳数)	
想定時間	1年間の使用日数	東京モデル	冷房6月2日から9月21日までの112日間 暖房10月28日から4月14日までの169日間	
	1日の使用時間	冷房 9時間/日 暖房 7時間/日		
	1年間の使用時間	冷房：1,008時間/年 暖房：1,183時間/年		

# 仕様



特定化学物質の含有状況表示ウェブサイト  
<http://www.daikin.co.jp/csr/env/j-moss.html>

機種	項目	種類	電源 相/V	冷房				暖房				外形寸法(高さ) (mm)	外形寸法(幅) (mm)	外形寸法(奥行) (mm)	質量 (kg)
				冷房能力 (kW)	運転音 (dB)	面積の目安(m <sup>2</sup> )		暖房能力 (kW)	運転音 (dB)	面積の目安(m <sup>2</sup> )					
						鉄筋アパート南向き洋室	木造南向き和室			鉄筋アパート南向き洋室	木造南向き和室				
マルチ室内ユニット	C22VTSXVK	冷房・暖房兼用セパレート(マルチ形)インバーター	単/200 室外電源	2.2	61	15	10	3.2	63	15	12	295	798	185	10
	C22VTSXVW		単/200 室外電源	2.2	61	15	10	3.2	63	15	12	295	798	185	10
	C28VTSXVK		単/200 室外電源	2.8	61	19	13	4.0	63	18	15	295	798	185	10
	C28VTSXVW		単/200 室外電源	2.8	61	19	13	4.0	63	18	15	295	798	185	10
	C36VTSXVK		単/200 室外電源	3.6	61	25	16	5.0	63	23	18	295	798	185	10
	C36VTSXVW		単/200 室外電源	3.6	61	25	16	5.0	63	23	18	295	798	185	10
	C40VTSXVK		単/200 室外電源	4.0	61	28	18	5.6	63	25	20	295	798	185	10
	C40VTSXVW		単/200 室外電源	4.0	61	28	18	5.6	63	25	20	295	798	185	10
	C50VTSXVK		単/200 室外電源	5.0	63	34	23	7.1	64	32	26	295	798	185	10
	C50VTSXVW		単/200 室外電源	5.0	63	34	23	7.1	64	32	26	295	798	185	10
	C56VTSXVK		単/200 室外電源	5.6	65	39	25	7.7	67	35	28	295	798	185	10
	C56VTSXVW		単/200 室外電源	5.6	65	39	25	7.7	67	35	28	295	798	185	10

付属品	取扱説明書(1)、保証書(1)、リモコン(1)、リモコンホルダー(1)、リモコンホルダー取付ネジ(2)、単4形アルカリ乾電池(2)、集塵・脱臭フィルター(1)
-----	---

- 冷房・暖房運転特性は日本工業規格(JIS C 9612)に基づいた数値です。
- この仕様数値は50Hz・60Hz共通です。
- 冷房能力、暖房能力および冷暖房面積の目安は、システムマルチ室外ユニット3M68RAVと接続し、1室運転したときの値です。他の組合せ特性については室外ユニットの取扱説明書、またはカタログをご覧ください。
- 消費電力はマルチとしての組合せによって変わります。組合せ特性については室外ユニットの取扱説明書、またはカタログをご覧ください。
- 本機の能力は性能が安定した後の数値を示しています。
- 製品改良のために仕様の一部を予告なしに変更することがあります。
- 最大風量となる風向設定での数値を示しています。

はじめに

基本の使いかた

便利な機能

お手入れ

困ったとき

**据付けメモ**

A室：	B室：	C室：	D室：	E室：
-----	-----	-----	-----	-----

●据付工事をされる方へお願い

据付時にどのお部屋に設置したか、上の表へ必ずご記入ください。  
(例)A室：リビング

●お客様へ

上の表のA室～E室がどのお部屋に対応しているか、記載がない場合は、お買い上げの販売店にご確認ください。

**フロンについて**

**R32冷媒**



家庭用エアコンにはGWP(地球温暖化係数)が675のフロン類が封入されています。地球温暖化防止のため、移設・修理・廃棄等に当たってはフロン類の回収が必要です。

この表示は家庭用エアコンに温暖化ガス(フロン類)が封入されていることを、ご認識いただくための表示です。エアコンの取り外し時はフロン類の回収が必要です。廃棄時には家電リサイクル法の制度に基づき適正な引き渡しをしていただければ、確実にフロン類の適正処理がされます。

**ご愛用者登録をお願いします**

**特典**

当社会員制サイト「CLUB DAIKIN」にご購入の製品を登録いただくと、製品に関するサポート情報をスムーズにご確認いただけます。

詳しくはこちら → <https://www.clubdaikin.jp/>

(右記 QR コードからも登録ページを参照できます。)

登録には機種名、製造番号が必要です。  
保証書または製品に記載されている機種名、製造番号をご入力ください。  
製品にあるQRコードを読み取っていただくと、機種名、製造番号を入力する必要がなく簡単にご登録いただけます。



機種名／製造番号 QRコード

QRコードは株式会社デンソーウェブの登録商標です

**長年ご使用になるエアコンの点検は定期的に！**

**愛情点検**



このような症状はありませんか？

- 電源コードが異常に熱い。
- こげ臭いニオイがする。
- ブレーカーがひんぱんに落ちる。
- 置台や吊り下げなどの取付部品が腐食していたり、取付けがゆるんでいる。
- 室内ユニットから水が漏れる。
- その他の異常や故障がある。

**ご使用中止**

故障や事故防止のため、ブレーカーを切ってから、必ずお買い上げの販売店に点検、修理をご相談ください。

ルームエアコンの補修用性能部品の保有期間は製造打ち切り後10年です。

**ダイキン工業株式会社**

本社 〒530-8323 大阪市北区中崎西二丁目4番12号 梅田センタービル  
東京支社 〒108-0075 東京都港区港南二丁目18番1号 JR品川イーストビル

ご購入店名	電話
据付年月日	年 月 日

二次元バーコードは製造用コードです。



3P500139-3D

M17B173A(1804) HT