

DAIKIN

ダイキンエアコン

取扱説明書



機種名(総称名)

エーサーール ケーエスイー

ATR22KSE6-W

ATR25KSE6-W

ATR28KSE6-W

ATR36KSE6-W

ATR40KPE6-W

ATR50KPE6-W

ATR63KPE6-W

ATR71KPE6-W

ご愛用者アンケートにぜひご協力ください。

今後のよりよい商品開発のため WEB 上でアンケートを実施しています。

ダイキンエアコンホームページ

<https://www.cs.daikinaircon.com/>

上手に使うって上手に節電

- このたびはダイキンルームエアコンをお買い上げいただき、まことにありがとうございます。
- この取扱説明書には、使用上の注意事項を記載しております。正しくお使いいただくために、ご使用前に必ずお読みください。お読みになった後はいつでもご覧になれるよう、お手元に保管してください。
- 保証書は必ずお買い上げ日、販売店名などの記入を確かめてからお受取りのうえ、大切に保管してください。

「人」と「空気」の間に、
いつもダイキン

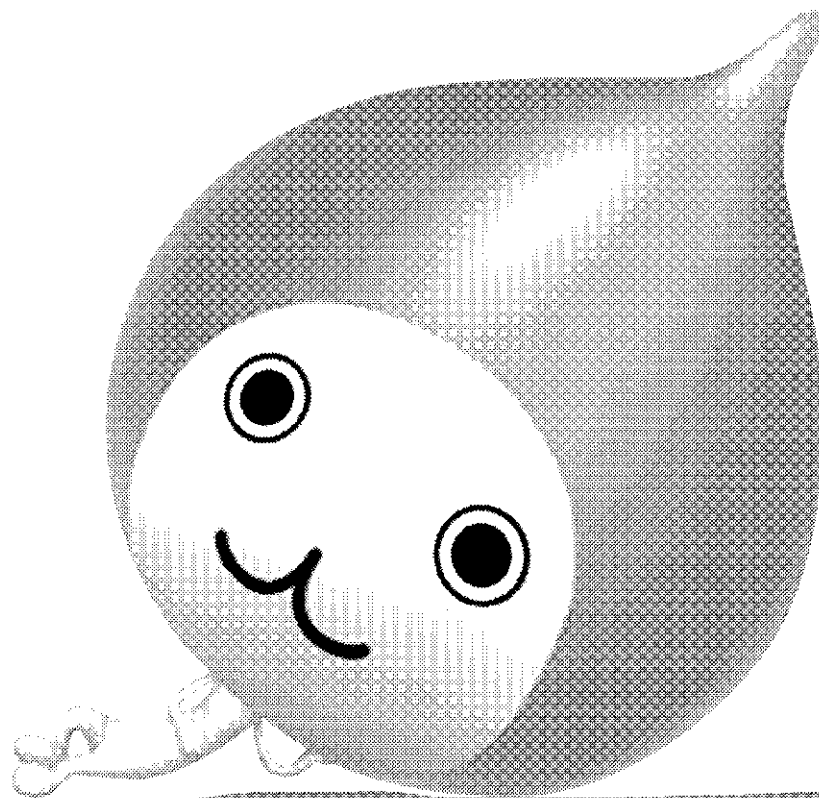

エアコンを使いこなして 一年中 快適に過ごそう



お部屋のしつどを
上げたい

加湿運転 ▶16, 17ページ

外気の水分を取り込んで、うるおいのある
清潔な空気をお届けします。



快適に眠りたい

快眠運転 ▶24, 25ページ

温度としつどをコントロールして、
快眠とさわやかな目覚めをサポートします。



エアコンに運転を
おまかせする

快適エコ運転 ▶18, 19ページ

室内温度、屋外温度に応じて自動的に運転モード、
設定温度、しつどを選びます。

エコ自動復帰 ▶38, 39ページ

一定時間経過すると自動的に快適エコ運転に
もどる運転設定ができます。

エコ判定 ▶42, 43ページ

省エネ運転かどうかを「ECO」マークでお知らせします。
家族みんなで確認し合えます。



お肌にやさしい
環境にしたい

美肌運転 ▶26ページ

しつどをコントロールした
お肌にやさしい運転を行います。



気流を働きたい

風ないス気流 ▶22, 23ページ

風量と風向を調節して風が直接体にあたりにくくします。

ゆらぎ気流 ▶22, 23ページ

自然のそよ風のような心地よい風にします。

パワフル気流 ▶22, 23ページ

冷房・暖房能力をパワーアップします。



タイマー運転
を活用したい

切タイマー ▶27ページ

停止するまでの時間が設定できます。

タイマー設定 ▶28, 29ページ

設定した時刻に運転を停止し、
設定した時刻に運転を開始します。



お部屋の空気を
きれいになりたい

換気・空清運転

▶30, 31ページ

カビやウイルスなどを強力除去。
屋外の新鮮な空気を取り込み、
室内の空気をきれいにします。



お部屋や
エアコンのニオイを
除去したい

『水で脱臭』運転

▶32, 33ページ

お部屋の気になるニオイを
除去します。

内部クリーン運転

▶52, 53ページ

エアコン内部を乾燥させてカビや
ニオイの発生を抑えます。



気になる電気代を
チェックしたい

消費電力表示

▶44, 45ページ

運転停止ごとに、消費電力量から
電気代のめやすを表示します。



エアコンフィルター
の汚れをきれい
に取りたい

フィルター掃除運転

▶50, 51ページ

付着したゴミをダストボックスに集めます。

もくじ

はじめに

安全上のご注意	4
各部のなまえと働き	6
運転前の準備 時計を合わせる	10
操作のしかた	12
メニュー項目	13

基本の使いかた

温度・しつどを下げる 冷房/除湿冷房/除湿	14
温度・しつどを上げる 暖房/加湿暖房/加湿	16
エアコンに運転をおまかせする 快適エコ運転/エコポイント	18
風を調節する 風量・風向調節	20
気流を操作する 風ないス/ゆらぎ/パワフル	22
快眠をサポートする 快眠運転	24
お肌にやさしい運転をする 美肌運転	26
タイマーを使う 切タイマー/タイマー設定	27

便利な機能

お部屋の空気をきれいにする 換気・空清/換気運動設定/連続(24時間)換気	30
留守中のお部屋を快適に保つ 水で脱臭/カビショック/へや干し/るすばん換気/けつろ防止	32
こんな機能もあります 除湿自動切換/ドライキープ/据付位置/ エコ自動復帰/エコ自動風向	36
お部屋やエアコンの状況を知る お知らせ	40
表示や音声の設定を変える パネル表示内容/パネル表示/消費電力表示/ 表示明るさ/コントラスト/音量/音声応答	42
エアコンの設定を確認する 設定確認	48
お子様の誤操作を防ぐ チャイルドロック	49
フィルターを掃除する フィルター自動掃除/フィルター掃除運転	50
エアコン内部のカビやニオイを抑える 自動内部クリーン/内部クリーン運転	52

お手入れ

お手入れのしかた お手入れ早見表/ダストボックス・ダストブラシのお手入れ/ 前面パネルの取外し・取付け/フィルター部の取外し・取付け	54
交換のしかた 交換のめやすは10年	64
安全にお使いいただくために 点検/長期間使わないとき	65

必要などきに

困ったとき 運転ランプが点滅するとき/故障かな?/仕様/ 保証とアフターサービス/お客様ご相談窓口	66
長期使用製品安全表示制度に 基づく本体表示について	76
用語集(さくいん)	77
上手な使いかた	裏表紙

必ずお守り
ください

安全上のご注意

この取扱説明書および商品には、安全にお使いいただくために、いろいろな表示をしています。内容(表示・図記号)をよく理解してから本文をお読みになり、記載事項をお守りください。

■「表示」を無視して、誤った取扱いをすることによって生じる内容を、次のように区分しています。

警告 「死亡や重傷を負うおそれがある内容」を示しています。

注意 「けがや財産に損害を受けるおそれがある内容」を示しています。

■お守りいただく内容の種類を、「図記号」で区分して説明しています。

禁止 「してはいけないこと」を表しています。

必須 「しなければならないこと」を表しています。

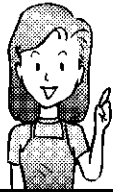

火災や感電、
大けがを防ぐために
お守りください。

警告

※電源プラグの有る機種の場合

電源プラグやコードは



- 運転中にプラグを抜かない。*
(感電や放電による火災の原因)
- 電源コードを持って抜かない。*
(断線による、発熱や発火の原因)
- ぬれた手でプラグの抜き差しや操作はしない。*
(感電の原因)
- 途中で接続したり、延長コードの使用、タコ足配線をしてはならない。*
(感電や発熱、火災の原因)
- 破損させたり、加工したり、傷んだまま、束ねたままでの使用はしない。
(感電や火災の原因)



必ず実施

- プラグは根元まで確実に差し込む。*
(接触不良による感電や火災の原因)
- 定期的にプラグのホコリを乾いた布でふき取る。*
(湿気などで絶縁不良となり、発熱や発火、火災の原因)

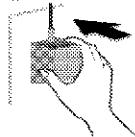

異常・故障時には直ちに使用を中止する



必ず実施

異常・故障例

- 電源コード、プラグが異常に熱い。
- 電源プラグが変色している。
- こげ臭いニオイがする。
- ブレーカーがひんぱんに落ちる。
- 室内ユニットから水がもれる。

(異常のまま運転を続けると故障や感電、発熱、火災などの原因)

すぐに運転を停止し、電源プラグを抜くか、ブレーカーを切ってお買い上げの販売店またはダイキンお客様相談窓口にご相談ください。▶75ページ

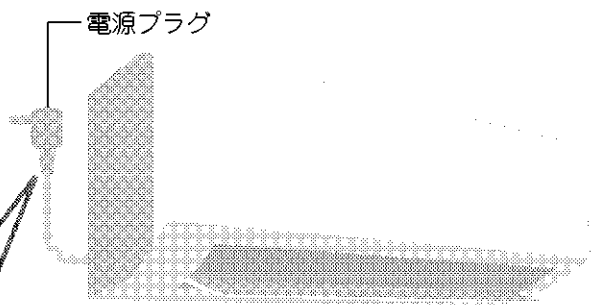

電源プラグ

注意

室内ユニットは



禁止

- 動植物に直接風をあてない。
(動植物に悪影響を及ぼす原因)
- 精密機器や食品、美術品の保存、動植物の飼育や栽培などに使わない。
(品質低下などの原因)



- ユニットの下に、他の電気製品や家財などを置かない。
(水滴が落ちて、汚損や故障の原因)



必ず実施

- 燃焼器具と一緒に運転するときは、こまめに換気する。
(酸素不足による頭痛などの原因)

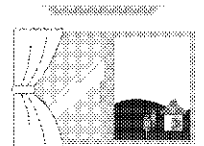

- 燃焼器具は、風が直接あたらない場所で使用する。
(不完全燃焼の原因)

- 乳幼児の手の届くところにリモコンを置かない。
(誤操作による体調悪化や電池誤飲の原因)

警告

ご使用時は



- 吸込口や吹出口に指や棒などを入れない。
(けがの原因)
- 長時間冷風を体に直接あてない、冷やし過ぎない。
おやすみのときなど、長時間、冷風を体に直接あてたり、冷やし過ぎたりしない。(体調を崩す原因)
特にお子様や高齢者にはご注意ください。
- 可燃性のもの(ヘアスプレーや殺虫剤など)は本体の近くで使用しない。
(感電や引火の原因)

据付け・移設・修理時は



必ず実施

- エアコンの据付け、修理や移動、再設置は、自分でしない。
(感電や火災などの原因)
必ずお買い上げの販売店または専門業者に依頼してください。
- 必ずエアコン専用の電源コンセントを使う。
(他の機器と併用すると、発熱による火災の原因)
- アースや漏電しゃ断器が設置されていること。
(感電の原因)
- 据付けや移動、修理は必ずお買い上げの販売店または専門業者に依頼してください。
冷えない、暖まらない場合は、冷媒もれが原因の一つと考えられるので、お買い上げの販売店に相談する。
冷媒追加を伴う修理の場合は、冷媒もれがないことをサービスマンに確認してください。
(冷媒は安全で、通常はもれませんが、万一室内にもれ、ファンヒーターやコンロなどの火気に触れると、有害な生成物発生の原因)
- 可燃性ガスのもれるおそれのある場所に設置されていないか確認する。
(万一ガスがもれると、発火の原因)
- ドレンホースが確実に排水するように配管されているか確認する。
(不確実な場合、家財などをぬらす原因)

吸込口
(アルミ部分)

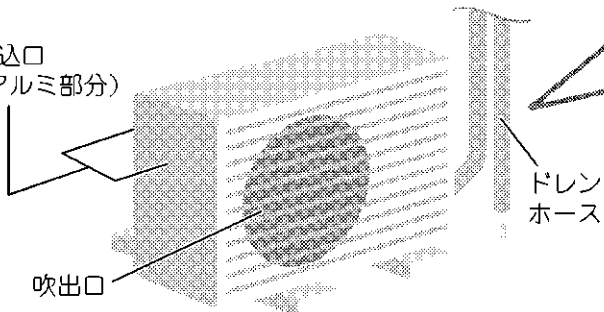

吹出口

ドレン
ホース

漏電やけがを防ぎ、
家財などを守るために
お守りください。

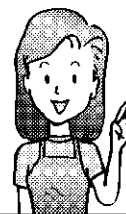

注意

お手入れ時は



禁止

- 不安定な台に乗らない。
(転倒など、けがの原因)
- ユニットのアルミ部分に触らない。
(手を切る原因)
- お客様自身で、工具を使った分解掃除や、改造、内部の洗浄はしない。
(水もれや破損、故障、発煙、発火の原因)
- 必ず運転を停止し、電源プラグを抜くか、ブレーカーを切る。
(ファンが高速回転しているため、けがの原因)



必ず実施

室外ユニットは



禁止

- ユニットのアルミ部分に触らない。
(手を切る原因)
- ユニットの近くに、他の電気製品や家財などを置かない。
(暖房時はドレンホースから結露水が出て、汚損や故障の原因)
- ユニットの上に乗ったり、物を載せたりしない。
(ベランダなどの高い場所に設置の場合、転落の原因)

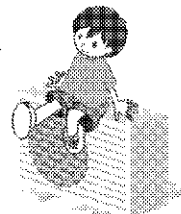
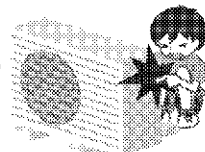

- 据付け台が破損したまま、放置しない。
(落下につながり、けがなどの原因)
- ユニットの周辺に、物を置いたり、落ち葉がたまらないようにする。
(虫などが侵入し、故障や発火、発煙の原因)



必ず実施

各部のなまえと働き

室内ユニット

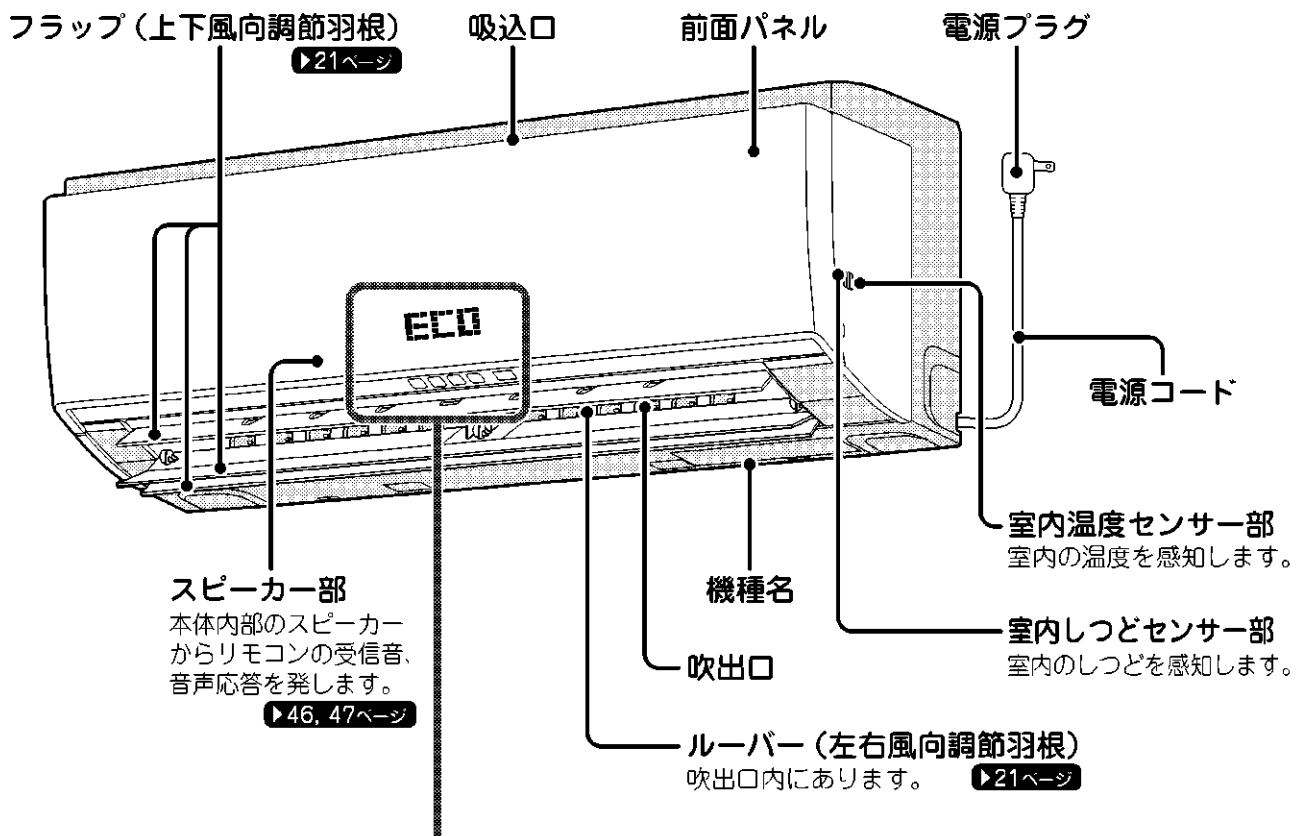

本体表示部

表示パネル

- リモコン操作に反応し、受信音と同時に表示が点滅し、受信を確認できます。
- 快適エコ運転の状況や、電気代、時刻、温度を表示します。
▶40～45ページ

内部クリーンランプ（緑） ▶52, 53ページ

タイマーランプ（橙） ▶27, 28, 32, 34ページ

おそうじランプ（緑） ▶50, 55ページ

送受信部

- リモコンからの信号を受けたり、リモコンへ信号を送ります。
- 信号を受けると、受信音と同時に運転ランプが点滅し受信を確認できます。
 - ・運転開始…ピッピッ
 - ・設定変更…ピッ
 - ・運転停止…ピー
 受信音の後に、操作内容を音声応答します。
▶46, 47ページ

運転ランプ

- ランプの色が運転モードによって変わります。
 - 赤色……暖房
 - 青色……冷房
 - 橙色……加湿・加湿暖房・美肌暖房
 - 緑色……除湿・除湿冷房・美肌冷房
 - 白色……換気・空清
- 換気連動設定を使用しているときは、冷房、暖房などの運転時、最初の2秒間のみ白色が点灯します。
▶30, 31ページ
- 内部クリーン運転時、運転内容に応じて点灯します。
▶52, 53ページ

運転/停止ボタン

- 押すと「快適エコ自動」、風量は「自動」で運転します。もう一度押すと停止します。
▶18ページ
- リモコンが見つからないときなどにご使用ください。

タイマー 運転 内部クリーン おそうじ 運転/停止

前面パネルを開けたとき

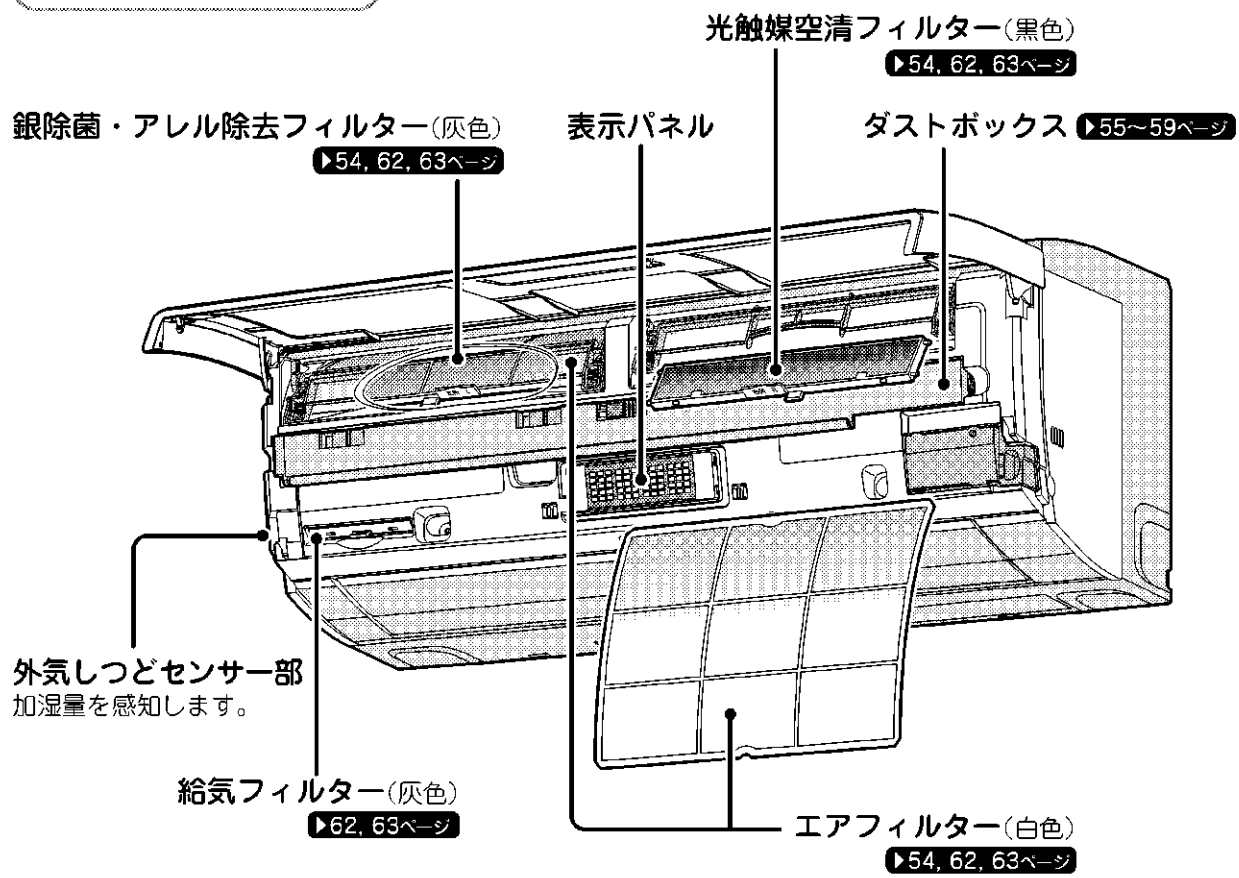

室外ユニット

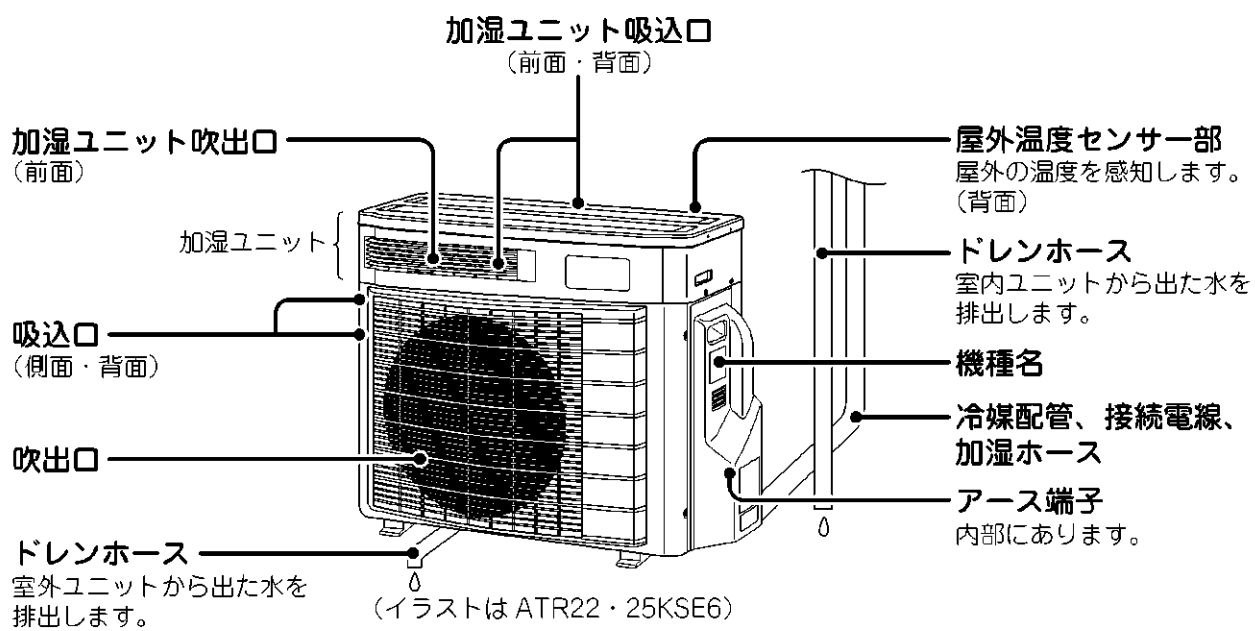

各部のなまえと働き

リモコン

送受信部

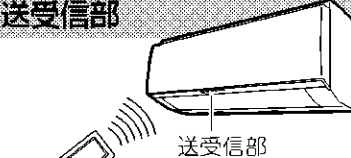

●送受信部を室内ユニットの送受信部に向けてください。カーテンなど信号をさえぎるものがあると作動しないことがあります。

●送信できる距離は約7mです。

運転/停止ボタン

押すと表示部の内容で運転を開始します。もう一度押すと停止します。

▶12ページ

快適エコボタン

運転開始時の室内、屋外の温度状況に応じて、自動で最適な運転モード、設定温度、設定しつど、気流を選びます。

▶18、19ページ

温度ボタン

温度を調節します。

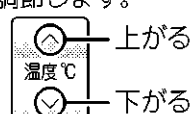

↑ 上がる
温度℃
↓ 下がる

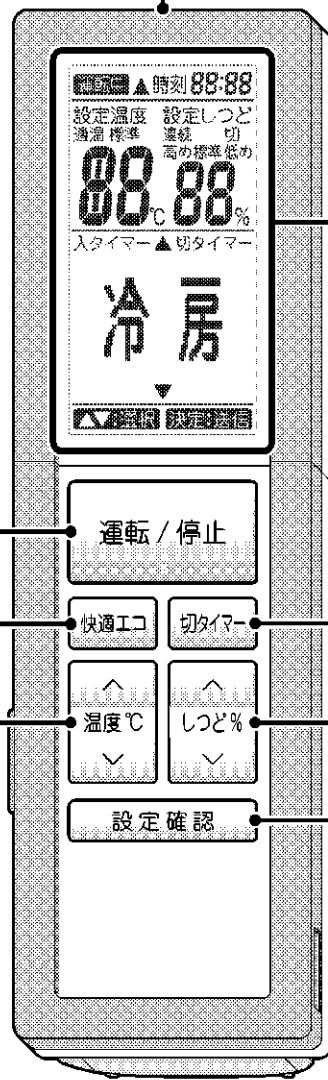

表示部

運転状態を表示します。(図は説明のため全部表示しています。)

表示部の保護シートは、使用時にはがしてください。

切タイマーボタン

運転が停止するまでの時間を設定します。

▶27ページ

しつどボタン

しつどを調節します。

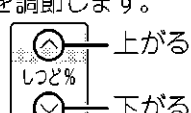

↑ 上がる
しつど%
↓ 下がる

設定確認ボタン

現在の風量、風向、換気レベル、パネル表示内容、タイマーの設定内容を確認できます。

▶48ページ

付属品

- リモコンホルダー
- リモコンホルダー
- リモコン
- 取付ネジ(黒色・2本)
- 銀除菌・アレル除去フィルター(灰色)
- 単3乾電池(2本)
- 取扱説明書
- 光触媒空清フィルター(黒色)
- 保証書
- エコポイント申込先シール
- リモコンの裏などに貼り付けてください。

ふたを開けたとき



画面表示	内容
▲	上にもメニューがあります。
反転表示	選択されていることを表します。
▼	下にもメニューがあります。
	でメニューや設定が選択できます。
	を押すと信号が送信されます。
使えません	現在の運転中は使えないボタンです。

お知らせボタン
温度・しつど・消費電力、エコポイントなどの情報をお知らせします。
▶40、41ページ

ダイレクト運転ボタン
冷房・暖房・除湿・加湿運転モードに切り換えます。
▶14～17ページ

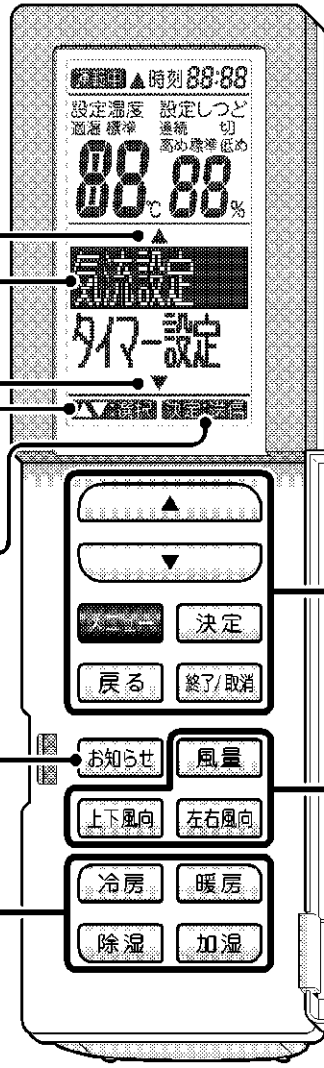

メニュー操作ボタン ▶12ページ

- メニュー画面で項目を選択します。
- メニュー画面を表示します。
- 決定** 操作を決定します。
- 戻る** 一つ前の画面にもどります。
- 終了/取消** メニュー操作を終了します。また、タイマー設定を取り消します。

風量・上下風向・左右風向ボタン
風量・風向を調節します。

■壁などに取り付ける場合

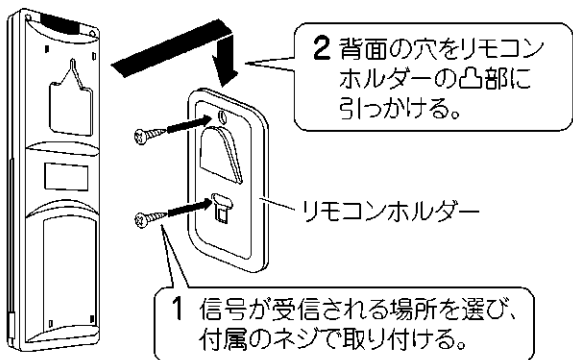

リモコンについて

- 落としたり水が入らないようにしてください。(液晶部が破損することがあります。)
- 電子式点灯方式の蛍光灯(インバーター蛍光灯など)や、液晶テレビ、プラズマテレビがある部屋では、信号を受け付けにくい場合があります。このようなときには、販売店にご相談ください。
- リモコンで他の電気機器が作動する場合は、電気機器を離すか、販売店にご相談ください。
- 送受信部に直射日光があたると作動しにくくなる場合があります。

運転前の準備

リモコン

電池を入れる

1 ふたの  マークを指で軽く押さえ、手前に引いて、持ち上げる。

2 単3形アルカリ乾電池を2本入れ、ふたをもとどおり閉める。

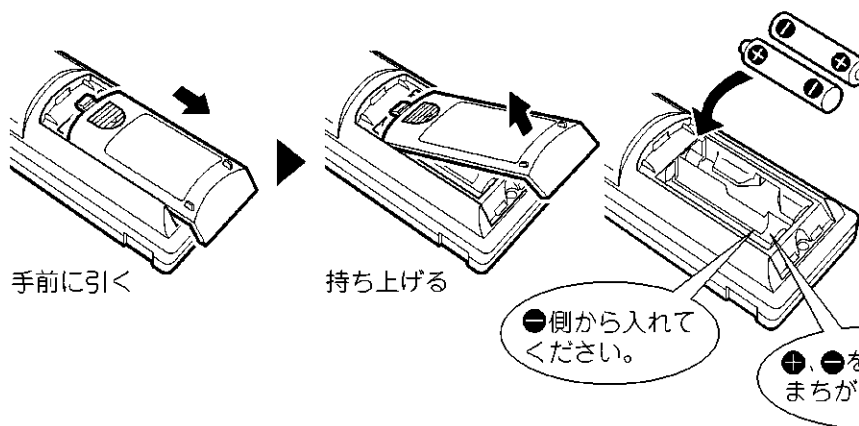

●表示部の時刻が点滅しますので、現在時刻を合わせてください。
●リモコンに電池を入れたときは、冷房停止、25℃が表示されます。

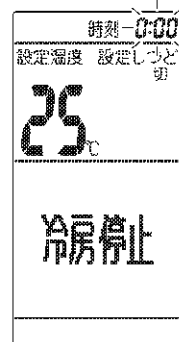



時計を合わせる

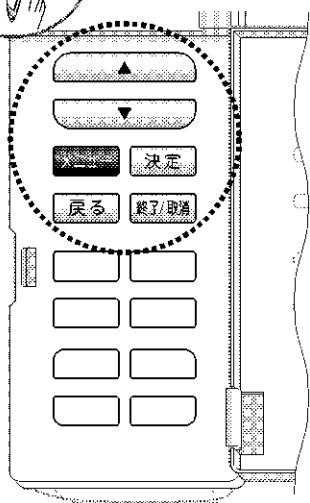

タイマー設定・快眠運転・水で脱臭運転・カビショック運転・へや干し運転・るすばん換気運転・けつろ防止運転中は時計合わせできません。



1  を押す。

2  で **時計合せ** を選択し、 を押す。

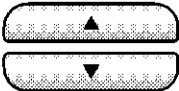

3  で現在の時刻を表示させ、 を押す。

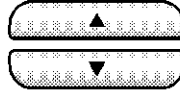

●  を押すごとに1分ずつ変わり、押し続けると連続で変わります。

4  を押す。

●時計合わせをしていない(時刻 0:00 が点滅している)ときは、時刻タイマー設定、快眠運転が使えません。

室内ユニット

■光触媒空清フィルター、銀除菌・アレル除去フィルターを取り付ける ▶63ページ

■電源プラグをコンセントに差し込む

- 電源プラグをコンセントに差し込むと、フラップ(上下風向調節羽根)が一度開き、また閉じますが、故障ではありません。
(ルーバー(左右風向調節羽根)も一度動いて、停止します。)
- エアフィルターが位置合わせのため、動きます。

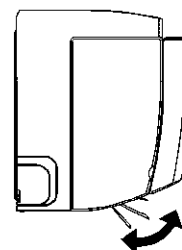

横から見た図

リモコン設定の記憶機能について

- 下記の設定は、リモコンの電池交換後、リモコン操作をしていない状態でエアコン本体に向けて設定確認ボタンを押すと電池交換前の設定内容にもどすことができます。(リモコンに設定完了画面が表示されます。)

時計、パネル表示、連続(24)時間換気、機能設定、表示・音設定(コントラスト以外)

電池について

- 電池を廃棄するときは、端子をテープなどで巻き付けて絶縁してください。
他の金属や電池と混じると発熱・破裂・発火の原因となります。
- 電池は、お近くの電気店、時計店、カメラ店などにある電池回収箱に入れてください。
- 交換のめやすは約1年ですが、リモコンの表示部が薄くなり受信されにくくなりましたら、2本同時に新しい単3形アルカリ乾電池と交換してください。
- 乾電池の「使用推奨期限」に近いものは、交換時期が早くなる場合があります。
- 液もれや破裂による故障やけがを避けるため、長期間ご使用にならない場合は、乾電池を取り出してください。
- 付属の乾電池は、最初にお使いいただくために用意しているもので、1年に満たないうちに消耗することがあります。

お知らせ

■上手な使いかたについて

- 適度な室内温度設定は節電につながります。

<おすすめ設定温度>
冷房時…26℃～28℃
暖房時…20℃～22℃

- 窓にはブラインドやカーテンを使用すると、直射日光やすきま風を防ぎ、冷房・暖房効果を高めます。

■知っておいてください

- エアコンは運転しないときでも、電力を消費します。
▶73ページ
- シーズンオフなど、長期間使用しないときは電源プラグを抜くかブレーカーを切ってください。

■運転条件

- 下表の条件以外で運転を続けると、安全装置が動き、運転が停止する場合があります。
冷房・除湿運転の場合は室内ユニットに露が付き、滴下する場合があります。

冷房		暖房	
屋外温度	21℃～43℃	屋外温度	-20℃～24℃
室内温度	21℃～32℃	室内温度	27℃以下
室内しつど	80%以下	室内しつど	70%以下
加湿		除湿	
屋外温度	-10℃～24℃	屋外温度	10℃～42℃
室内温度	12℃以上	室内温度	18℃～30℃
室内しつど	70%以下	室内しつど	80%以下

操作のしかた

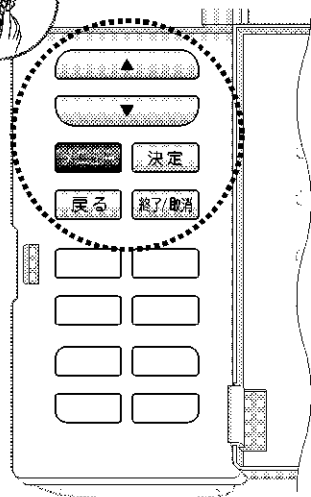
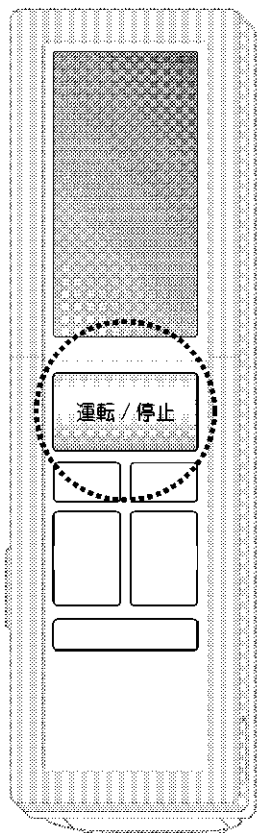

運転/停止

運転/停止 を押す。

- リモコンに表示されている内容で運転します。



運転ランプが点灯

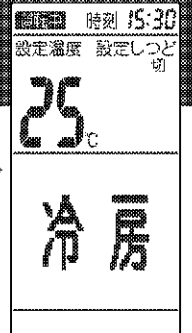

- 運転モードを変更したい場合

ダイレクト運転 (冷房・除湿・暖房・加湿)	▶14~17ページ
快適エコ運転	▶18, 19ページ

■停止したいとき

もう一度 **運転/停止** を押す。

- 本体の運転ランプが消灯します。
- 次回 **運転/停止** を押すと前回と同じ内容で運転します。
(リモコンの電池を交換するまで、運転内容は消えません。)

メニュー操作

メニュー操作で運転や設定を行います。

1 **メニュー** を押す。

2 で設定したい

項目を選択し、**決定** を押す。

- メニュー画面は、約1分間操作しない場合にはもとの画面にもどります。
- 一つ前の画面にもどりたとき **戻る** を押す。
- メニュー操作を終了したいとき **終了/取消** を押す。

■メニュー操作ができないとき

運転内容、設定内容によっては操作できないメニューがあります。操作できないメニューを選択すると下記が表示され、操作ができません。



(例)

- タイマー設定中に快眠運転
- 運転中に内部クリーン運転
- 時計合わせをしていない場合にタイマー設定 など

が表示されます。

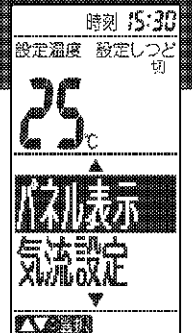

メニュー項目

■メニュー操作で設定できる内容には次の項目があります。

メニュー		ページ	設定内容
パネル表示		42, 43	パネル表示の入切を設定します。
気流設定	風ないス	22, 23	風が直接体にあたりにくくします。
	ゆらぎ	22, 23	心地よい風をお届けします。
	パワフル	22, 23	冷房・暖房能力をパワーアップした運転です。
タイマー設定	時刻入タイマー	27 ~ 29	時刻で入・切タイマーを設定します
	時刻切タイマー		
	タイマー取消		
美肌運転	美肌冷房	26	しつどを高めに入れて、お肌にやさしい運転をします。
	美肌暖房		
快眠コース	冷房快眠	24, 25	室内の温度としつどをコントロールして、快適な睡眠をサポートします。
	除湿冷房快眠		
	美肌冷房快眠		
	暖房快眠		
	加湿暖房快眠		
	美肌暖房快眠		
換気・空清	換気強め	30, 31	お部屋の空気をきれいにします。
	換気自動		
	空清		
ハウスキープ	水で脱臭	32, 33	お部屋に染み込んだ気になるニオイを脱臭します。
	カビショック	32, 33	お部屋のしつどを下げてカビの発生を抑えます。
	へや干し	34, 35	室内干しの洗濯物を乾かします。
	るすばん換気	34, 35	留守中のお部屋を換気します。
	けつろ防止	34, 35	窓や壁に結露が発生するのを抑えます。
	おそうじコース	フィルター掃除	50, 51
内部クリーン		52, 53	本体内部を乾燥させてカビやニオイを抑えます。
換気連動設定		30, 31	エアコン運転中に換気も行います。
機能設定	エコ自動復帰	38, 39	自動でエコ運転に復帰する時間を設定します。
	エコ自動風向	38, 39	快適エコ運転時の風向設定の自動・手動を選択します。
	自動内部クリーン	52, 53	自動内部クリーンの入切を設定します。
	除湿自動切換	36, 37	除湿冷房と除湿を自動的に切り換えます。
	ドライキープ	36, 37	快適なしつどを保ちます。
	フィルター自動掃除	50, 51	フィルター自動掃除の入切を設定します。
	据付位置	36, 37	エアコンの据付位置を設定します。
	表示・音設定		
消費電力表示	リセット	44, 45	消費電力積算をリセットします。
	単価設定	44, 45	電気代の1 kWhあたりの単価を設定します。
	目標設定	44, 45	目標とする電気代を設定します。
表示明るさ		44, 45	本体表示部のランプ、表示パネルの明るさを調節します。
パネル表示内容		42, 43	表示パネルに表示させる内容を設定します。
音量		46, 47	受信音、音声応答の音量を調節します。
音声応答		46, 47	音声応答の入切を設定します。
コントラスト		44, 45	リモコン表示部の液晶の濃淡を設定します。
時計合せ		10	現在時刻を設定します。
おそうじサイン		55	おそうじサインをリセットします。
チャイルドロック		49	お子様が誤ってリモコンを操作するのを防ぎます。

温度・しつどを下げる

冷房
除湿冷房
除湿

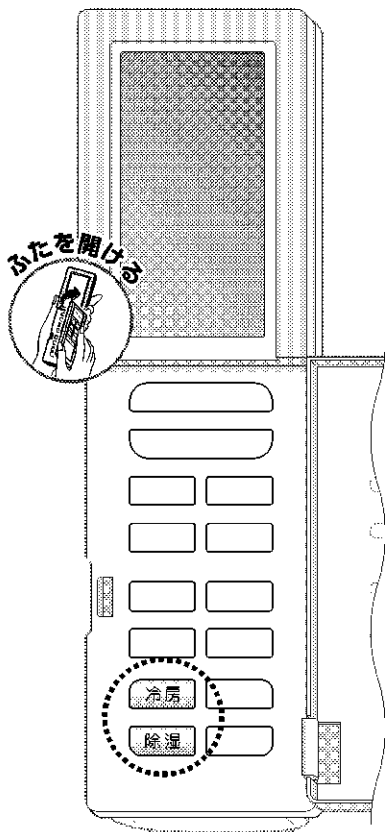

(ふたを閉じる)

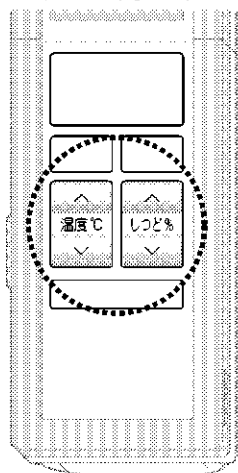

冷房

時刻 15:30
設定温度 設定しつど 切

27℃

冷房

冷房 を押す。

冷房 27℃で
運転を開始します。

青色が点灯
運転

除湿

時刻 15:30
設定温度 設定しつど 標準

50%

除湿

除湿した冷たい空気に
暖かい空気を混ぜ合わせて、
程よい空気をお部屋に送ります。
除湿冷房では肌寒い場合に
おすすめします。

除湿 を押す。

除湿、温度標準で
運転を開始します。

緑色が点灯
運転

■風量・風向を変えたいとき ▶20, 21ページ

■停止したいとき

運転/停止 を押す。

- 本体の運転ランプが消灯します。
- 次回 運転/停止 を押すと前回と同じ内容で運転します。
(リモコンの電池を交換するまで、運転内容は消えません。)

冷房運転から設定できるよ

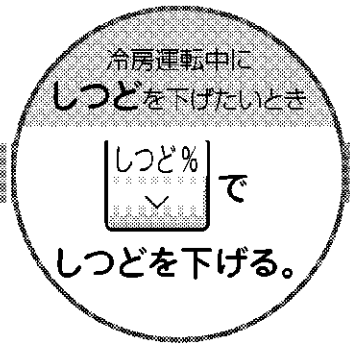
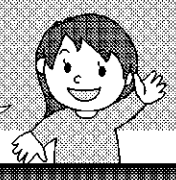

除湿冷房運転になります。

除湿冷房

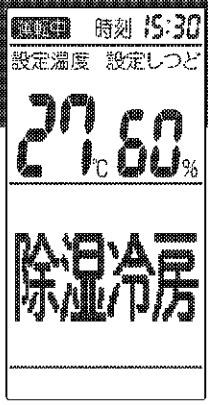

通常の冷房運転より湿気を多く取り除きます。

- 温度としつどを下げます。
- 除湿冷房運転中に温度を優先的に下げたい場合は、冷房運転をおすすめします。

除湿冷房 27°Cで運転を開始します。

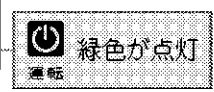
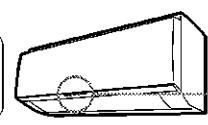

基本の使いかた

温度を変えたいとき



を押す。

しつどを変えたいとき



を押す。

	冷房	除湿冷房	除湿
温度		18℃～32℃の範囲で設定できます。 (おすすめ設定温度は26℃～28℃です。)	標準-3℃～標準～標準+1℃
しつど	しつどを下げると除湿冷房運転になります。	除湿自動切換「入」のとき ▶36, 37ページ	連続・50・55・60%から選べます。 切にすると冷房運転になります。
		除湿自動切換「切」のとき	

- 冷房・除湿冷房運転のとき
標準……運転モード、設定温度から決定したしつど
高め……標準より5%高めのしつど
低め……標準より5%低めのしつど
- 除湿運転のとき
標準……除湿運転開始時の室内温度です。お好みに合わせて上記範囲で微調節できます。
連続……除湿を続けます。

除湿運転について

- 室内温度18℃以上、屋外温度10℃以上の場合、室内温度の低下を抑えながら湿気を取り除きます。
- 除湿運転に変更した場合、一時的にしつどが上がることもあり、またニオイが発生する場合があります。
- 室内温度18℃未満では、暖房運転にて室内温度を上昇させる場合があります。
- 屋外温度10℃未満では、冷房と暖房を適切に制御して除湿運転を行います。また、除湿自動切換「入」のときは、適切に換気を制御し、外気を取り込んで室内のしつどを下げます。(給気除湿)

除湿冷房運転について

- 設定温度よりも、室内温度が低下すると室外ユニットを停止するため、設定しつどに到達しない場合があります。しつどを下げるために、室内温度より少し低めの温度設定をおすすめします。
- 除湿冷房運転では、除湿運転に比べ吹き出し温度は下がり、冷風が出ることがあります。

お知らせ

- 「風量自動」設定で、冷房・除湿冷房・除湿運転すると、室内ユニットにこもったイヤなニオイを室外に排出する(すぐニオイないス)機能が働きます。
- お部屋の条件、在室人数、屋外温度によっては、設定しつどにならない場合があります。

温度・しつどを上げる

暖房
加湿暖房
加湿

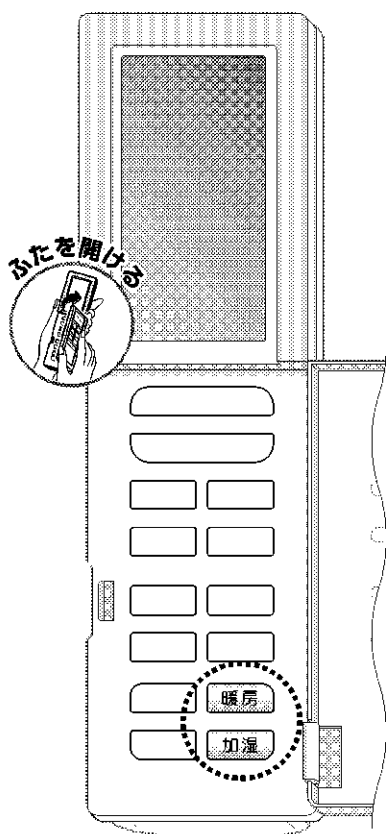

ふたを開ける

〈ふたを閉じる〉

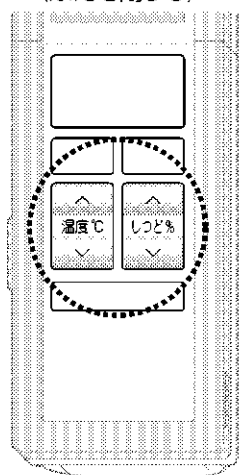

暖房

時刻 15:30
設定温度 設定しつど 切

22℃

暖房

暖房を押す。

暖房22℃で
運転を開始します。

赤色が点灯
運転

加湿

時刻 15:30
設定しつど

50%

加湿

加湿ユニットで外気の水分を取り込みます。給水する必要がないため、清潔なうるおいのある空気をお届けします。

●しつどボタンでパワフル加湿を選択したときは右記の表示になります。

加湿を押す。

加湿運転を開始します。

パワフル 加湿

橙色が点灯
運転

■風量・風向を変えたいとき ▶20, 21ページ

■停止したいとき

運転/停止を押す。

- 本体の運転ランプが消灯します。
- 次回 運転/停止 を押すと前回と同じ内容で運転します。
(リモコンの電池を交換するまで、運転内容は消えません。)

暖房・加湿
運転から
設定できるよ

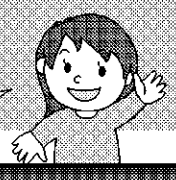

暖房運転中に
しつどを上げたいとき

↑
しつど%
↓

で
しつどを上げる。

加湿暖房運転になります。

加湿運転中に
温度を上げたいとき

↑
温度℃
↓

で
温度を上げる。

加湿暖房

加湿しながらお部屋を暖めます。

- 温度としつどを上げます。
- しつどボタンでパワフル加湿を選択したときは右記の表示になります。

時刻 15:30

設定温度 設定しつど

22.50℃

加湿暖房

時刻 15:30

設定温度 22℃

パワフル加湿

加湿暖房22℃で
運転を開始します。

橙色が点灯

基本の使いかた

温度を変えたいとき



を押す。

しつどを変えたいとき



を押す。

	暖房	加湿暖房	加湿
温度	14℃～30℃の範囲で設定できます。 (おすすめ設定温度は20℃～22℃です。)		温度を変えると加湿暖房運転になります。
しつど	しつどを上げると加湿暖房運転になります。	切・40・45・50%・連続・パワフル加湿から選べます。切にすると暖房運転になります。	40・45・50%・連続・パワフル加湿から選べます。

連続……………加湿を続けます。
パワフル加湿…加湿ファンの回転数を上げて、加湿能力をパワーアップします。

●パネル表示例

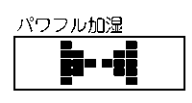
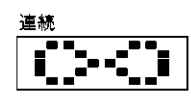
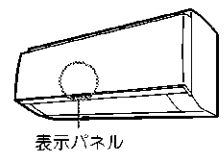

暖房運転について

- 屋外温度が下がり、暖まり不足の場合は他の暖房器具の併用をおすすめします。
- 屋外温度が低いときに暖房運転をすると、室外熱交換器に霜が付き暖房能力が低下します。このようなとき、霜取り運転のため、暖房運転が停止し、風も止まります。この霜取り運転(約3～10分間)が終わると再び暖房運転を開始します。霜取りにより溶け出した水が室外ユニットの下に流れ出したり、湯気が白い煙のように見えることがありますが、異常ではありません。

加湿運転について

- お部屋のしつどだけを調節できます。
- 室内温度が低くなると弱暖房することがあります。

加湿暖房運転について

- 暖房運転によってお部屋の温度が上昇するとき、一時的にお部屋の相対しつどが下がることがあります。

お知らせ

■加湿暖房・加湿運転について

- 屋外の空気から吸収した水分を室内に取り込み加湿するため、給水する必要はありません。
- 運転中は、運転音はやや大きくなります。
- 加湿ホースから屋外の音が響いたり、ニオイを吸い込んだりすることがあります。
- お部屋の条件、在室人数、屋外温度・しつどによっては、設定しつどにならない場合があります。

エアコンに運転をおまかせする

快適エコ運転

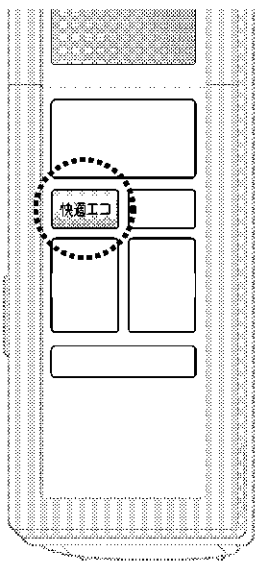

快適エコ運転の温度・しつど表示 (表示例)

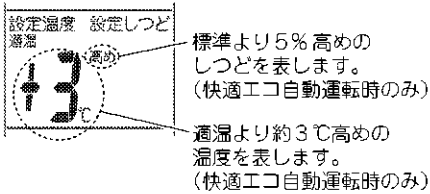

●パネル表示例

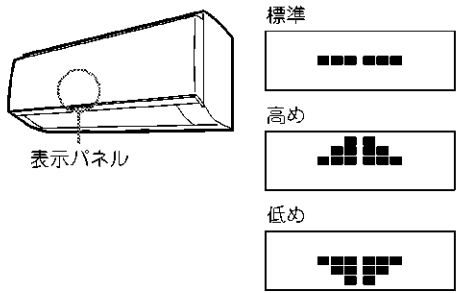

快適エコ運転とは

快適エコ運転を行うと、温度・しつど・気流制御により快適性を損なわずに体感温度を夏は下げ、冬は上げることができます。そのため設定温度を夏は約2℃上げることができ、冬は約3℃下げることができるので、年間約25%の省エネの効果があります。

<比較条件>
ATR40KPE6(加湿ホース長4m)において、快適エコ運転((暖房)22℃/50%(冷房)28℃/50%の場合)と冷暖房運転((暖房)25℃設定(冷房)26℃設定)を日本工業規格(JIS C9612)、日本電気工業規格(JEM1426)に準拠して比較。

<環境条件>
集合住宅(鉄筋)洋室、南向き中間階、換気回数0.5回/h、天井高さ2.4m/14畳相当。

快適エコ運転

ボタン一つで、人と環境に優しい運転を重点的に行います。

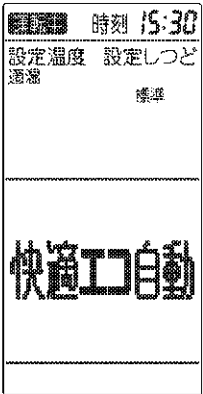

快適エコ を押す。

- 運転ランプが点灯します。
- 下記の順で切り換わります。

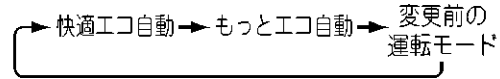

快適エコ自動

快適エコ自動、適温で運転を開始します。

	運転モード	運転ランプ
快適エコ自動運転時	加湿暖房	橙色が点灯
	除湿	緑色が点灯
	除湿冷房	青色が点灯
もっとエコ自動運転時	暖房	赤色が点灯
	冷房	青色が点灯

■温度を変えたいとき



■しつどを変えたいとき



快適エコ		
温度	快適エコ自動	適温-5℃ ~ 適温 ~ 適温+5℃
	もっとエコ自動	温度設定できません。
しつど	快適エコ自動	高め・標準・低めから選べます。
	もっとエコ自動	しつど設定できません。

適温……室内・屋外温度から決定した温度
標準……運転モード、設定温度から決定したしつど
高め……標準より5%高めのしつど
低め……標準より5%低めのしつど

■停止したいとき



- 本体の運転ランプが消灯します。
- 次回 **運転/停止** を押すと前回と同じ内容で運転します。
(リモコンの電池を交換するまで、前回運転内容は消えません。)

■取り消したいとき

ダイレクト運転ボタンで運転モードを変更する。▶14~17ページ

エコポイントについて

環境にやさしい運転を行うとエコポイントがたまります。
(ポイントはリモコンに表示されます。)
10ポイントためてお申し込みいただくと、ダイキン工業(株)で地球環境保全に貢献する活動(植樹など)を行います。

環境にやさしい運転とは…
快適エコ自動運転、もっとエコ自動運転
冷房・除湿冷房運転で設定温度28℃以上
暖房・加湿暖房運転で設定温度22℃以下

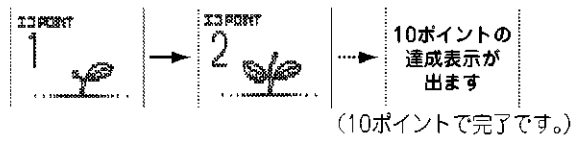
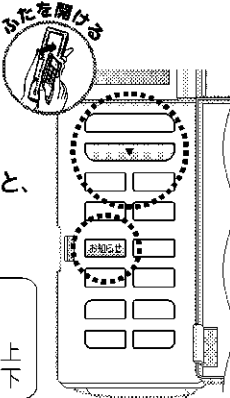

エコポイントはめやすとして1日平均7時間運転を行うと、1~2年で10ポイントになります。(使用状況によって異なります。)
たまったエコポイントは、「お知らせ」機能で確認できます。
0ポイントのときは表示されません。▶40, 41ページ
一度10ポイントたまると、リセットはされません。
(リモコンの電池を交換してもリセットされません。)

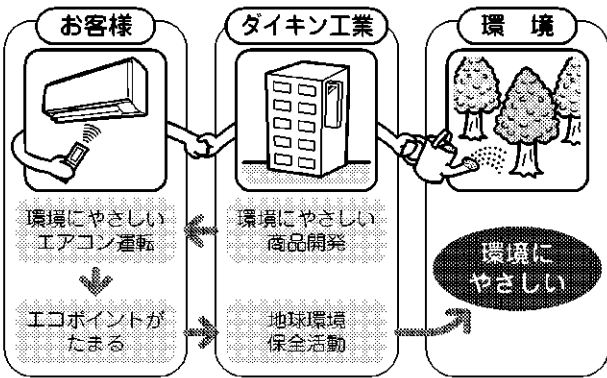

10ポイントたまったとき

- 1** **お知らせ** を押す。
エコポイントは情報表示の最後に表示されます。▶40, 41ページ
- 2** エコポイント表示中にもう一度 **お知らせ** を押す。
エコ運転の達成表示が出ます
- 3** **▼** を押す。
申込みには①コードNo.、②機種名、③製造番号が必要です。
(②、③は室内ユニットの下側に記載されています。)



ルームエアコン室内ユニット (※年製)

② 機種名 *****

③ 製造番号 *****

ダイキン工業株式会社

4 次の方法でお申し込みください。

- (2013年3月末日まで)
- ダイキンのホームページから申し込んでください。
<http://www.daikin.co.jp>
 - お客様ご相談窓口にお電話ください。
0120-88-1081 (全国共通フリーダイヤル)
FAXでのお問い合わせは **0120-07-0881** (FAX専用フリーダイヤル)

快適エコ運転について

- 快適エコ運転は、運転開始時の室内・屋外温度に応じて、自動で運転モード、設定温度、しつど、気流設定を選びます。
 <快適エコ自動運転>
 快適性と省エネ性を両立させた制御を行います。
 <もっとエコ自動運転>
 快適エコ自動運転よりも省エネ性を優先させた室内温度の制御を行います。しつど制御は行いません。
- お好みに合わないときは温度ボタン、しつどボタンで調節していただくか、ダイレクト運転ボタンで運転モードを変えてください。▶14~17ページ
- エコ自動復帰設定中に **快適エコ** を押すと、下記の順で切り換わります。▶38, 39ページ

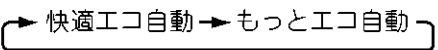

- 快適エコ以外の運転中に、**快適エコ** を押した場合(例:除湿運転中)現在運転中の色からスタートして、運転ランプの色が一周
 除湿(緑)→橙→赤→青に点滅後、エアコンが選んだ運転モードの色が点灯します。
- エアコンが選択した設定温度・しつどは **設定確認** で確認できます。▶48ページ
- エコ自動風向が「風向自動」のとき、上下風向は設定できません。また、メニューからゆらぎ気流や風ないス気流の設定・解除はできません。風向を変更したいときは、エコ自動風向を「風向手動」に設定してください。▶38, 39ページ

風を調節する

風量調節

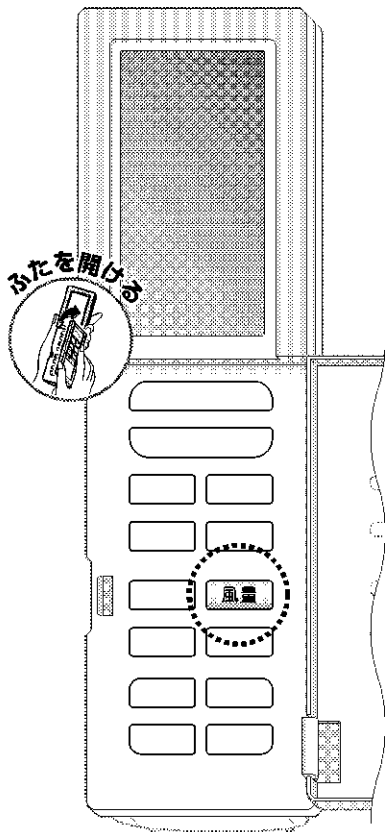

風量調節

風量 を押す。

- 最初に現在設定を表示し、押すごとに風量表示が切り換わります。

運転モード	風量設定
快適エコ自動	自動(エコ自動風向「風向手動」のときは「しずか」も使用できます。)
もっとエコ自動	
除湿	自動
除湿冷房	
美肌冷房	
美肌暖房	
冷房	自動・しずか・1から5まで (5段階設定)
暖房	
加湿暖房	
加湿	
換気・空清	

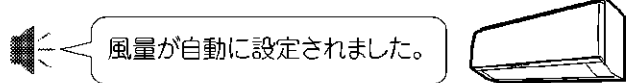
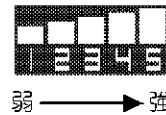

風量調節について

- 「しずか」、「1」など少ない風量では、十分冷えない、暖まらない、しつどが合わないことがあります。
- 下記の運転中は風量が「自動」になります。

水で脱臭運転、カビショック運転、へや干し運転、 るすばん換気運転、けつろ防止運転、風ないス气流
--
- パワフル気流のときは、風量設定できません。

風向調節

●上下の風向調節について

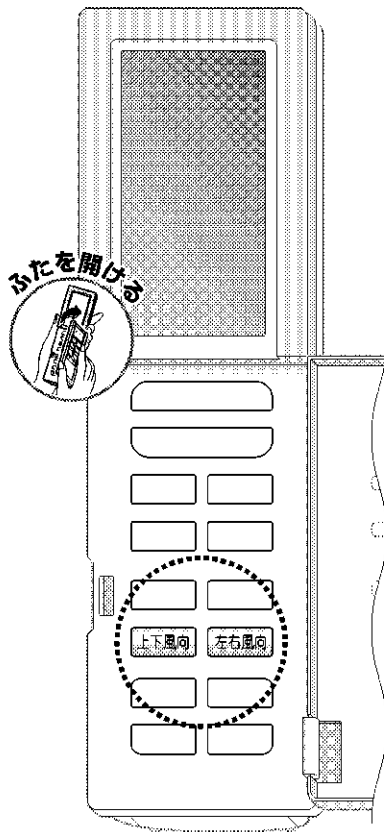
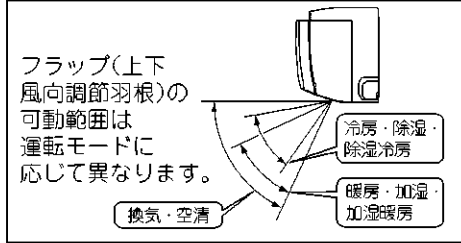

風向調節

■上下の風向を変えたいとき

運転中に **上下風向** を押す。

フラップが上下に動きます。

●固定したいとき

もう一度 **上下風向** を押す。

風向が上下自動に設定されました。

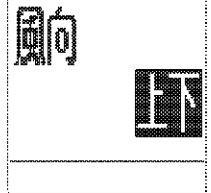

■左右の風向を変えたいとき

運転中に **左右風向** を押す。

ルーバーが左右に動きます。

●固定したいとき

もう一度 **左右風向** を押す。

風向が左右自動に設定されました。

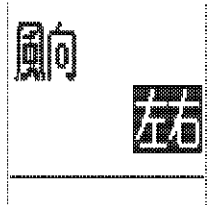

■上下左右気流にしたいとき

お部屋の空気を上下・左右に循環させ、温度ムラを少なくします。

運転中に上下風向と左右風向を設定する。

フラップとルーバーが交互に動きます。

●取り消したいとき

上下風向 または **左右風向** を押す。

風向が上下左右自動に設定されました。

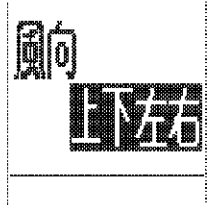

風向調節について

- 風向調節は必ずリモコンで行ってください。フラップ・ルーバーを無理に手で操作すると、正しく動かなくなることがあります。
- 冷房・除湿・除湿冷房運転時に下吹きでフラップを停止したまま運転されると、露が付くのを防ぐために、約1時間後に自動的にフラップが動きます。
- エコ自動風向「風向自動」の場合、またはエコ自動復帰設定中で、快適エコ運転時は上下風向を設定できません。▶38, 39ページ

お知らせ

- 室内温度が設定温度よりも高く(低く)なり、室外ユニットが停止している間は、フラップ、ルーバーは停止します。フラップが上下に動いているとき、また上下左右気流をしているときは、フラップが可動範囲の上限まで移動して停止します。

■快適エコ運転の場合 ▶18, 19ページ

- 上下の風向はエアコンが自動で設定します。

エコ自動風向「風向自動」の場合

<冷房・除湿冷房の場合>

▶ゆらぎ気流になります。▶22, 23ページ

<暖房・加湿暖房・除湿の場合>

▶風ないス気流になります。▶22, 23ページ

気流を操作する

風ないス

ゆらぎ

パワフル

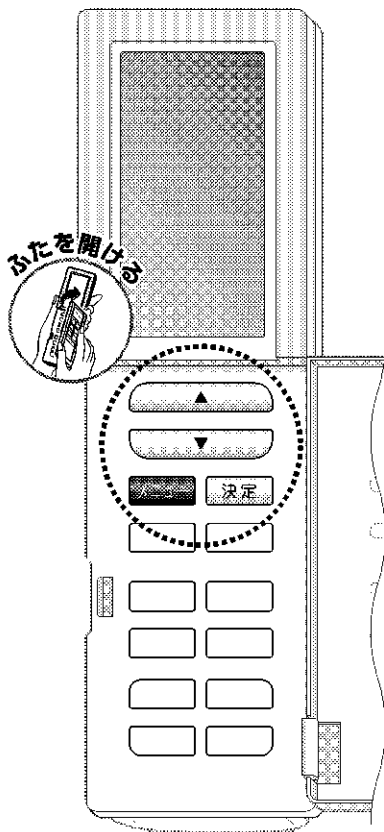

気流を選択する

1 **メニュー** を押す。

2  で **気流設定** を選択し、**決定** を押す。

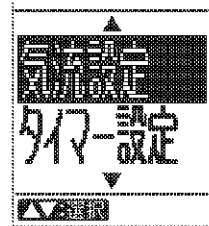

3  で設定したい気流を選択し、**決定** を押す。

4  で **入** を選択し、**決定** を押す。

■取り消したいとき

手順 **1** ~ **3** を行い、**4** で **切** を選択し、**決定** を押す。

●パワフル設定の場合はもとの運転モードにもどります。
本体の運転ランプももとの色にもどります。

風量と風向を調節して、
風が直接体に
あたりにくくします。

風ないス

手順**3**で **風ないス** を選択し、**決定** を押す。

- **左右風向** を押すと、風ないスと同時に左右に風向を変えることができます。
- **上下風向** を押すと、風ないスは解除され風向は「上下」に設定されます。

■フラップの向きと運転モード

フラップの向き 上向き	
運転モード 冷房・除湿冷房・ 美肌冷房・除湿	

フラップの向き 下向き	
運転モード 暖房・加湿暖房・ 美肌暖房	

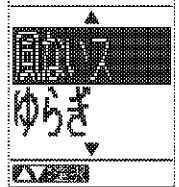

「1/fゆらぎ」のリズムで
フラップを上下させることで
心地よい風をお届けします。
室内温度が高めでも
涼しさを感じられます。

ゆらぎ

手順**3**で **ゆらぎ** を選択し、**決定** を押す。

- **左右風向** を押すと、ゆらぎと交互に左右に風向を変えることができます。
- **上下風向** を押すと、ゆらぎは解除され風向は「上下」に設定されます。

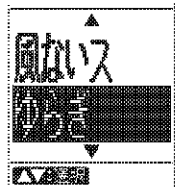

冷房・暖房を
パワーアップした運転です。

パワフル

手順**3**で **パワフル** を選択し、**決定** を押す。

- パワフル気流を設定すると下記の運転になります。
 - 冷房・除湿冷房・美肌冷房運転時 → 急冷房
 - 暖房・加湿暖房・美肌暖房運転時 → 急暖房

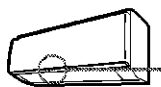

急冷房：青色が点灯
急暖房：赤色が点灯

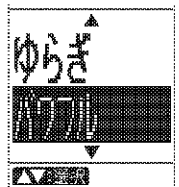

風ないス気流について

- 風量設定は「自動」になります。
- 下記の運転中は風ないス気流を設定できません。
加湿、換気・空清、水で脱臭運転、カビショック運転、
へや干し運転、けつろ防止運転、るすばん換気運転
- エコ自動風向「風向自動」の場合、またはエコ自動復帰設定中のとき、快適エコ運転時は風ないス気流を設定できません。▶38, 39ページ

ゆらぎ気流について

- 風ないスとゆらぎを同時に設定することはできません。
- 下記の運転中はゆらぎ気流を設定できません。
暖房、加湿暖房、加湿、美肌、水で脱臭運転、カビショック運転、
へや干し運転、けつろ防止運転、るすばん換気運転
- エコ自動風向「風向自動」の場合、またはエコ自動復帰設定中のとき、快適エコ運転時はゆらぎ気流を設定できません。▶38, 39ページ

パワフル気流について

- パワフル気流中、運転音は大きくなります。
- 停止中はパワフル気流を設定できません。
- 下記の運転中はパワフル気流を設定できません。
快適エコ運転、除湿運転、加湿運転、換気・空清運転、
水で脱臭運転、カビショック運転、へや干し運転、
けつろ防止運転、るすばん換気運転
- パワフル気流を設定すると、下記の設定は一時的に解除され、運転終了後もとの設定にもどります。
風ないス、ゆらぎ
- パワフル設定中、フラップは最適な角度に移動します。設定を取り消すと、通常位置へもどります。(上下風向切時)
- パワフル設定中に **運転/停止** を押すと、パワフル気流は解除され、運転を停止します。再度、**運転/停止** を押すとパワフル設定前の運転モードで運転を再開します。

快眠をサポートする

快眠運転

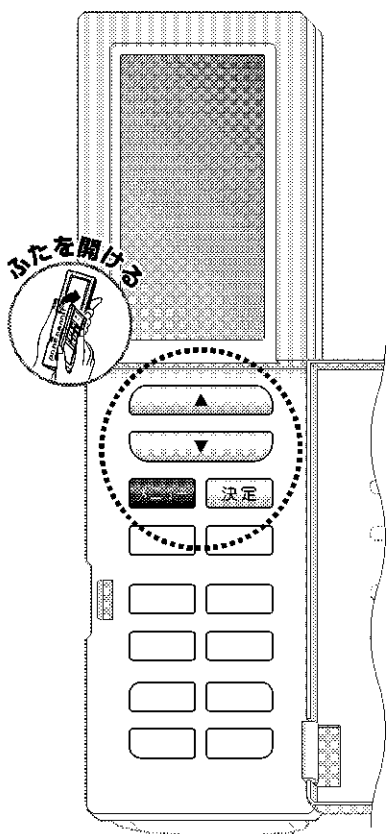

快眠運転

室内の温度としつどをコントロールして、快い眠りとさわやかな目覚めをサポートします。

1 現在時刻が合っていることを確認し、**メニュー** を押す。

●合っていない場合は、時刻を合わせます。▶10ページ

2 **▲** / **▼** で **快眠コース** を選択し、**決定** を押す。



3 除湿冷房快眠で6:00に起床する場合

▲ / **▼** で **除湿冷房快眠** を選択し、**決定** を押す。

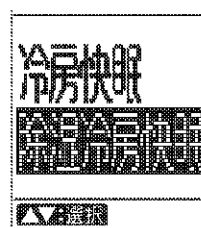

冷房快眠、除湿冷房快眠、美肌冷房快眠、暖房快眠、加湿暖房快眠、美肌暖房快眠から選べます。

4 **▲** / **▼** で起床時刻に合わせて、**決定** を押す。



● **▲** / **▼** を押すごとに10分ずつ変わり、押し続けると連続で変わります。

■起床時間を変更したいとき

快眠運転中に **▲** / **▼** で運転時間を変更する。

● **▲** / **▼** を押すごとに10分ずつ変わり、押し続けると連続で変わります。

●上記の手順 **1** ~ **4** を繰り返して変更することもできます。

■停止したいとき **運転/停止** を押す。

■取り消したいとき

終了/取消 を押す。

●運転は続けます。

快眠運転について

- 一度快眠運転を行うと、設定時刻は次回も記憶されています。
(リモコンの電池を交換すると、設定時刻は消えます。)

〈快眠運転の上手な使いかた〉

- 快眠運転は、3時間かけて設定温度を2℃下げていき、設定時刻の1時間前から設定温度を1℃上げていきます。(V字型温度制御)
4時間以上の睡眠時間になるように起床時間を設定することをおすすめします。

(睡眠時間6時間の場合)

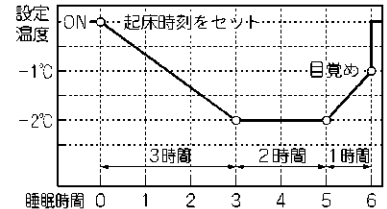

- 直接体に風があたりにくいように風向を設定してください。
- 下記の場合は快眠運転を設定できません。

現在時刻が設定されていないとき、時刻入 / 切タイマー設定中、切タイマー設定中

- 終了後は、リモコン表示内容で運転を続けます。
標準設定時は、下表のしつど設定にもどります。

	除湿自動入	除湿自動切
除湿冷房	55%	標準
加湿暖房	45%	

快眠運転の内容について

運転内容によってしつど制御が異なります。
シーズンに合わせたお好みの設定を選択できます。

メニュー	設定温度	設定しつど[*1]	しつど制御内容
冷房快眠	18℃～32℃内で設定可能 ＜おすすめ設定温度＞ 26℃～29℃ (設定温度を下げすぎると寝冷えのおそれがあります。)	切	しつど制御はしません
除湿冷房快眠		標準	標準の制御をします[*2]
美肌冷房快眠		—	高しつどを保ちます
暖房快眠	14℃～30℃内で設定可能	切	しつど制御はしません
美肌暖房快眠		—	高しつどを保ちます
加湿暖房快眠		標準	標準の制御をします[*2]

[*1]設定しつどは変更できません。
メニューから運転内容を選択してください。

[*2]標準の制御について

(睡眠時間6時間の場合)

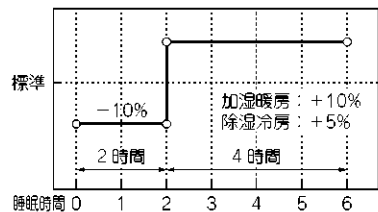

標準…運転モード、設定温度から決定したしつど

加湿暖房快眠運転について

- 加湿暖房快眠運転は、快眠に最適な温度・しつどをコントロールします。
設定温度は22℃以下にし、就寝時は低しつど、起床時は高しつどを保ちます。

お肌にやさしい運転をする

美肌運転

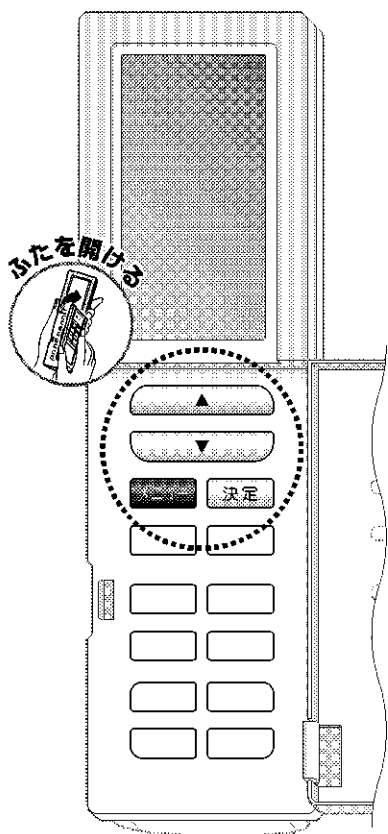

美肌運転

しつどを高めた運転をします。
お肌が乾燥しやすい時期におすすめです。

1 を押す。

2 で
美肌運転 を選択し、
 決定 を押す。

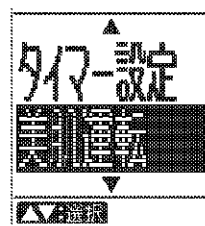

3 **美肌冷房の場合**
 で
美肌冷房 を選択し、
 決定 を押す。



美肌運転について

- 美肌冷房、美肌暖房から選べます。
- 風量設定が自動になり、風ないス気流になります。
- 相対しつどが高めになる運転を行います。
- 運転音はやや大きくなります。
- しつど・風量は変えられません。
- お好みに合わないときは温度ボタンで調節していただくか、ダイレクト運転ボタンで運転モードを変えてください。

▶14~17ページ

■風向を変えたいとき ▶21ページ

■温度を変えたいとき ▶14~17ページ

■停止したいとき

運転/停止 を押す。

- 本体の運転ランプが消灯します。
- 次回 を押すと前回と同じ内容で運転します。
(リモコンの電池を交換するまで、前回運転内容は消えません。)

■取り消したいとき

ダイレクト運転ボタンで運転モードを変更する。▶14~17ページ

タイマーを使う

切タイマー

タイマーは1回だけの運転ですので、その都度設定してください。

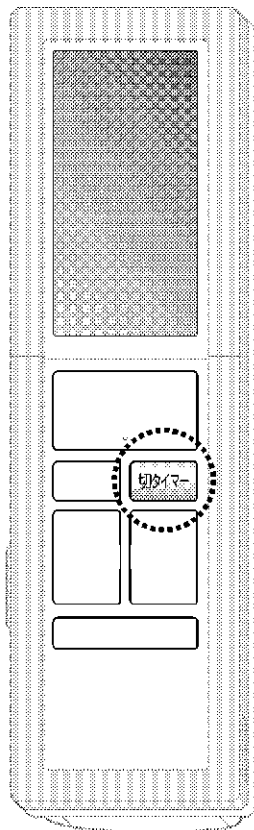

切タイマー

運転停止までの残り時間を設定します。

切タイマー を押す。

- 押すごとに30分きざみで変わります。30分～9時間30分まで設定できます。

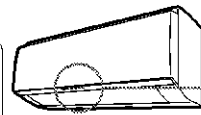
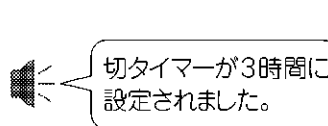
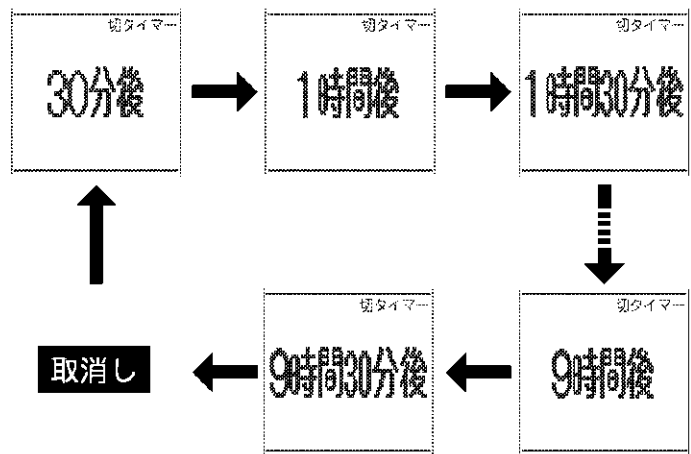

🕒 橙色が点灯
タイマー

- 表示パネルに30分きざみで残り時間を表示します。

3.0

基本の使いかた

■取り消したいとき

終了/取消 を押す。

または **切タイマー** を数回押して **9時間30分後** を表示させ、

もう一度 **切タイマー** を押す。

切タイマー運転について

- 運転停止する時間が、切タイマーの設定時間からずれることがあります。
- 時刻入タイマーと同時に設定できます。▶28, 29ページ
- 切タイマー設定中に **切タイマー** を押すと、現在の設定時間が表示されます。
- 下記の運転中は、切タイマーを設定できません。
休眠運転、水で脱臭運転、カビショック運転、
へや干し運転、るすばん換気運転、けつろ防止運転
- 時刻タイマーを設定することもできます。

▶28, 29ページ

タイマーを使う

時刻入タイマー

時刻切タイマー

タイマーは1回だけの運転ですので、その都度設定してください。

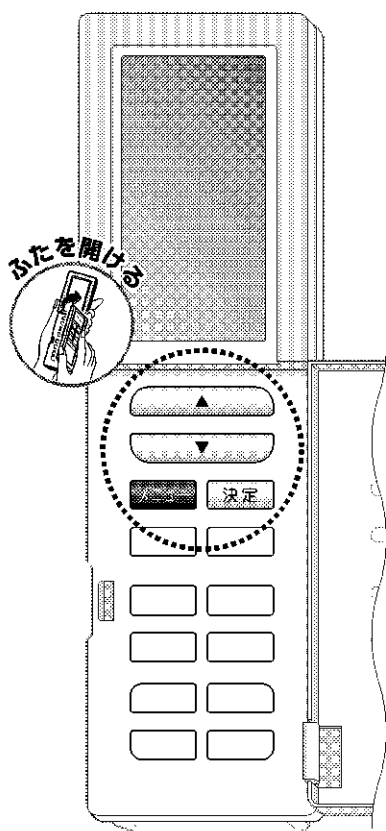

タイマー設定について

- 時刻入タイマーを予約すると、その時刻にリモコンの設定温度となるように、最長1時間前から運転を始めます。
- 運転停止する時間が、時刻切タイマーの設定時間からずれることがあります。
- 下記の運転中は、時刻タイマーを設定できません。

快眠運転、水で脱臭運転、カビショック運転、へやりし運転、るすばん換気運転、けつろ防止運転

時刻タイマーを設定する

おやすみ前やお目覚めの時間、帰宅時間などに合わせてご使用になると便利です。

1 現在時刻が合っていることを確認し、**メニュー** を押す。

●合っていない場合は、時刻を合わせます。▶10ページ

2 **▲** / **▼** で **タイマー設定** を選択し、**決定** を押す。



3 **▲** / **▼** で設定したいタイマーを選択し、**決定** を押す。

4 切タイマーを23:30に設定する場合

▲ / **▼** で時刻を選択し、**決定** を押す。



- **▲** / **▼** を押すごとに10分ずつ変わり、押し続けると連続で変わります。
- 時刻タイマーを予約すると、同じ時刻が次回も記憶されています。(リモコンの電池を交換すると、記憶内容は消えます。)

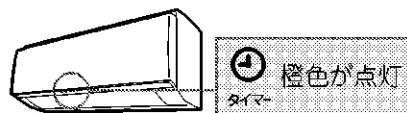

お願い

次のような場合には、タイマーの再設定をしてください。

- 電源プラグをコンセントから抜いたとき
- 停電したとき
- ブレーカーが作動したとき
- リモコンの電池を交換したとき

時刻入 タイマー

手順 **3** で **時刻入タイマー** を選択し、
決定 を押す。



時刻切 タイマー

手順 **3** で **時刻切タイマー** を選択し、
決定 を押す。



■タイマー設定を変更したいとき

手順 **1** ~ **3** を行い、**4** で **予約時刻変更** を選択し、決定 を押す。
時刻を変更し、決定 を押す。

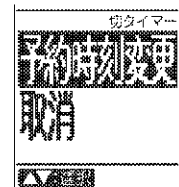

■すべてのタイマー設定を取り消したいとき **終了/取消** を押す。

または手順 **1** ~ **2** を行い、**3** で **タイマー取消** を選択し、
決定 を押す。

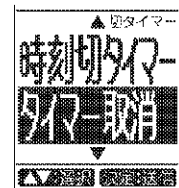

●本体のタイマーランプが消灯します。

■どちらかのタイマー設定を取り消したいとき

手順 **1** ~ **3** を行い、**取消** を選択し、決定 を押す。

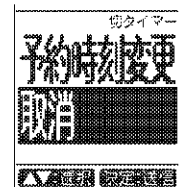

組合せ予約について

●時刻切タイマーと時刻入タイマー、切タイマー(▶27ページ)と時刻入タイマーを組み合わせで予約ができます。
下記の例を参考にしてください。

(例) ●現在時刻が23:00(運転中)で、引き続き1時間運転し、7:00に再度運転させたいとき

- ・切タイマーを1時間後に設定する、または時刻切タイマーを0:00に設定する。
- ・時刻入タイマーを7:00に設定する。

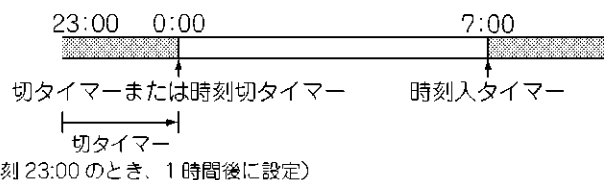

●現在時刻が15:00(停止中)で、19:00に運転を開始し、23:00に運転を停止したいとき

- ・時刻入タイマーを19:00に設定する。
- ・時刻切タイマーを23:00に設定する、または切タイマーを8時間後に設定する。

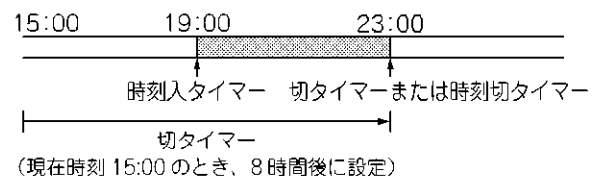

お部屋の空気をきれいにする

換気・空清

換気連動設定

連続(24時間)換気

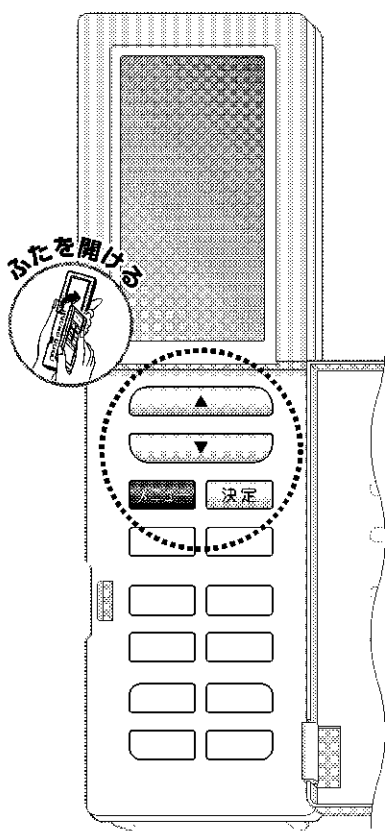

設定方法

1 **メニュー** を押す。

2 **▲** / **▼** で設定したい内容を選択し、**決定** を押す。

3 **▲** / **▼** で設定したいモードを選択し、**決定** を押す。

■換気・空清を停止したいとき

運転/停止 を押す。

●再度運転したいときは、**運転/停止** を押します。

■換気・空清を取り消したいとき

ダイレクト運転ボタンで運転モードを変更する。▶14~17ページ

換気設備として使用できます。

連続(24時間)換気

1 **メニュー** を5秒間押す。

2 **24時間換気** を選択し、**決定** を押す。

3 **入** を選択し、**決定** を押す。

●設定を取り消すときは「切」を選択します。

機種タイプ	連続換気量(m ³ /h)	運転音(dB)
2.2kW ~ 2.8kW タイプ	28	38
3.6kW ~ 7.1kW タイプ	32	40



お部屋の空気を
きれいにします。

換気・空清

手順 **2** で **換気・空清** を選択し、

決定 を押す。

(空清を選択する場合)

手順 **3** で **空清** を選択し、**決定** を押す。

●換気強め、換気自動、空清から選べます。

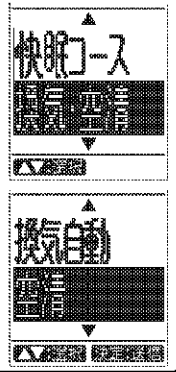

冷房・暖房などの運転中に
換気運転を連動させる
ことができます。

換気連動設定

手順 **2** で **換気連動設定** を選択し、

決定 を押す。

手順 **3** で **強** を選択し、**決定** を押す。

- 初期設定は「切」です。
- 強、自動、切から選べます。
- 設定を取り消すときは「切」を選択します。



換気運転について

- 屋外の新鮮な空気を取り入れるため、屋外の音が響いたり、ニオイを吸い込んだりすることがあります。また、運転音はやや大きくなります。
- 屋外温度・しつどにより運転音が変わる場合があります。
- 「換気強め」の場合、換気量は最大量に固定されます。(「換気自動」の場合でも、設定風量によっては「換気強め」と同じ換気量になる場合があります。)

換気連動設定について

- るすばん換気運転中、または換気・空清運転中(停止中含む)は変更できません。
- 快適エコ運転中の運転モードを含めた、冷房・除湿冷房・除湿運転を開始したとき、室内に熱がこもっていると自動で熱を屋外へ排出しながら換気する(省エネ換気)機能が働きます。ただし、連続(24時間)換気が「入」のときは動作しません。

連続(24時間)換気について

- このエアコンは、建物側の適切な排気口などとの組合せで、建築基準法に定められた第二種機械換気設備として2.8kW以下は14畳まで、3.6kW以上は16畳までのお部屋で使用できます。(天井高さ2.4m) 第二種機械換気設備として使用する場合は連続(24時間)換気の設定が必要です。
- フィルター自動掃除が「入」のとき、運転停止時間が約24時間以上続くと、24時間換気を中断してフィルター掃除運転(約3分間)を行います。終了後、復帰します。

▶51ページ

- 建築基準法に定められた第二種機械換気設備としてご使用の場合は、連続換気運転を止めないでください。長時間停止した場合、屋内空気循環が悪化し、法律で定める基準を満たさない場合があります。
- 下記の運転中は、連続(24時間)換気を設定できません。

パワフル気流、快眠運転、水で脱臭運転、カビショック運転、へや干し運転、るすばん換気運転、けつろ防止運転

お知らせ

換気・空清運転について

- 温度・しつどは変えられません。
- お好みに合わないときは、ダイレクト運転ボタンで運転モードを変えてください。▶14~17ページ

連続(24時間)換気について

- 連続換気運転は、リモコンの操作に関係なく連続して換気運転を行います。
- 連続換気は、電源プラグをコンセントに差し込む、またはプレーカーを入れると自動的に運転します。(本体の運転ランプは消灯したままです。リモコン表示もしません。)

留守中のお部屋を快適に保つ

水で脱臭 カビショック

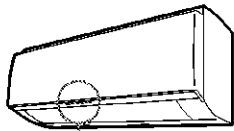
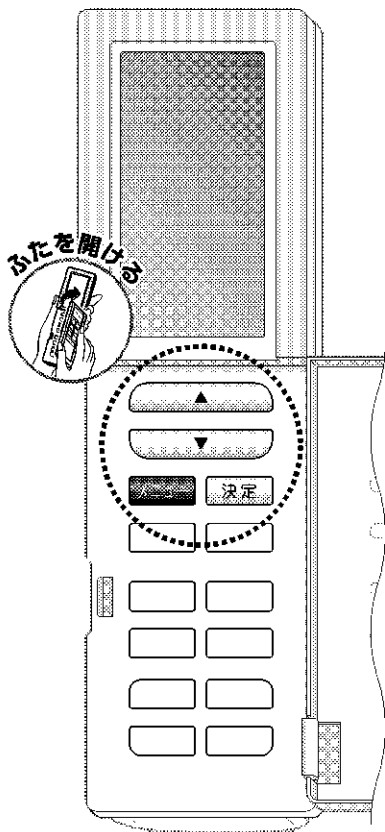

	運転ランプ	タイマーランプ
水で脱臭	運転モードに応じた色が点灯 冷房…青色 加湿…橙色 加湿暖房…橙色 除湿…緑色	橙色
カビショック	運転モードに応じた色が点灯 除湿…緑色 暖房…赤色	

ハウスキープを選択する



お部屋に人がいないときに
ご使用ください。

室内温度やしつどがお好みに合わないときがあります。

1 **メニュー** を押す。

2 **▲** **▼** で

ハウスキープ を選択し、

決定 を押す。



3 **▲** **▼** で設定したい運転を

選択し、**決定** を押す。

4 水で脱臭の場合

▲ **▼** で運転する時間を選択し、

決定 を押す。

■ 風向を変えたいとき **▶21ページ**

■ 取り消したいとき

運転/停止 または **終了/取消** を押す。

お部屋の気になるニオイを脱臭します。
水で脱臭

手順**3**で**水で脱臭**を選択し、**決定**を押す。

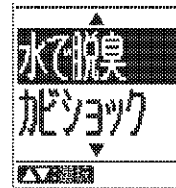

- 初期設定は「5時間」です。範囲は5～8時間です。

■水で脱臭のしくみ

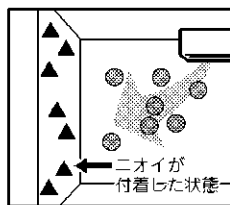

加湿
空気中に水分を放出します。

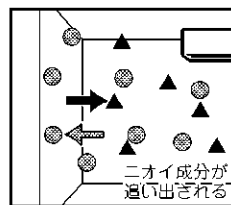

ニオイが浮き出る
付着したニオイ成分が、水分に追い出され空間に浮き出ます。

▲ニオイ成分 ●水分

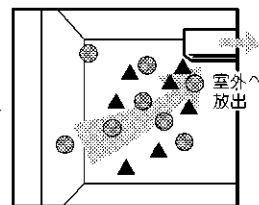

除湿で回収
ニオイ成分と湿気を回収します。

梅雨時や冬場など、お部屋のしつとを下げ、カビの発生を抑えます。

カビショック

手順**3**で**カビショック**を選択し、**決定**を押す。



- フラップが開きます。
- 約3時間運転を行います。

水で脱臭について

- 室内温度に応じて、自動的に冷房・加湿・加湿暖房を選びます。最後に除湿運転を行います。
<運転範囲> 屋外温度 1℃～40℃
- 高しつと状態にして付着したニオイ成分を放出した後、除湿を行い、水に溶け込んだニオイ成分をドレンホースから水として排出します。
- 「加湿と除湿」のチカラでお部屋の壁やカーテンに付着したニオイを脱臭します。
- 水溶性のニオイに対して効果を発揮します。
- 一時的に付着したニオイを軽減する機能であり、発生し続けるニオイ成分(建材・ペット臭など)はすべて除去できるわけではありません。
- 屋外温度、しつとによっては高しつと状態とならない場合があります。ニオイを十分に軽減できない場合があります。
- 運転途中で停止したときはお部屋にニオイが残ることがあります。気になるときは、窓を開けて換気してください。

カビショックについて

- 屋外温度に応じて、自動的に除湿・暖房を選びます。
<運転範囲> 屋外温度 40℃以下
- 冬場にカビショック運転を行うと、暖房運転にて室内温度を上昇させ、しつとを下げます。(お部屋の湿気を取る運転ではありません。室内温度は最大30℃まで上昇します。室内温度が高いときは、しつとが十分に下がらない場合があります。)

お知らせ

- 風量設定は「自動」です。
- 設定時間は記憶されません。
- 運転中に運転時間を変更することはできません。
- 風向は最適な角度に移動します。(上下風向切時)
- 風向を変更した場合、運転中に運転モードが変わると、最適な角度へもどします。
- 設定中はタイマー設定はできません。入タイマーを併用する場合は、入タイマーの設定を先に行ってください。
- 設定すると、風ないス、ゆらぎの設定は一時的に解除されます。(運転終了時にはもとの設定にもどります。)
- また、運転を設定すると、切タイマー、時刻切タイマーは解除されます。

■カビショックについて

- 一般的にしつとが60%以下の場合、カビの発育が抑制されると言われています。

留守中のお部屋を快適に保つ

へや干し
るすばん換気
けつる防止

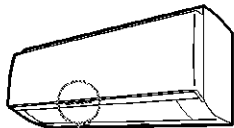
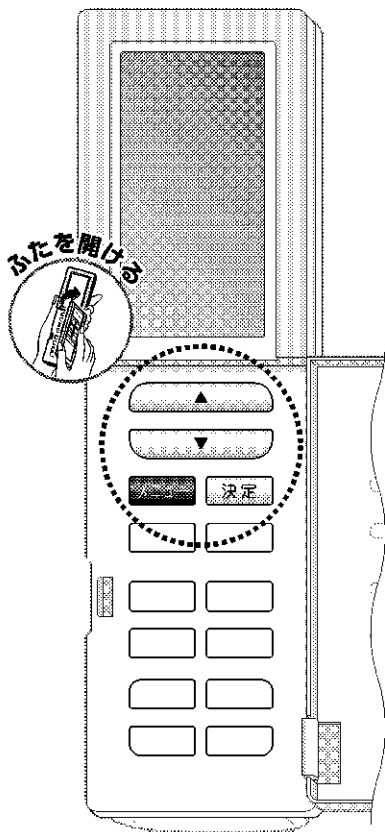

	運転ランプ	タイマーランプ
へや干し	運転モードに応じた色が点灯 除湿... 緑色 冷房... 青色 暖房... 赤色	橙色
るすばん換気	白色	
けつる防止	青色	

ハウスキープを選択する



お部屋に人がいないときにご使用ください。

室内温度やしつどがお好みに合わないときがあります。

1 **メニュー** を押す。

2 **▲** **▼** で

ハウスキープ を選択し、

決定 を押す。



3 **▲** **▼** で設定したい運転を

選択し、**決定** を押す。

4 **▲** **▼** で運転する時間を選択し、

決定 を押す。

■ 運転中に時間を変更したいとき

運転中に **▲** **▼** で時間を変更する。

● 押すごとに1時間ずつ、押し続けると連続で変わります。

■ 風向を変えたいとき **21ページ**

■ 取り消したいとき

運転/停止 または **終了/取消** を押す。

室内干しの洗濯物を
乾かします。

へや干し

手順**3**で **へや干し** を選択し、

決定 を押す。

- 初期設定は「3時間」です。
範囲は1～9時間です。



留守中のお部屋を換気します。

るすばん換気

手順**3**で **るすばん換気** を選択し、

決定 を押す。

- 初期設定は「4時間」です。
範囲は1～9時間です。

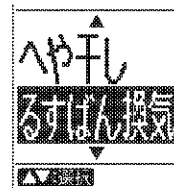

暖房シーズンに窓や壁にできる
結露を抑えます。

けつろ防止

手順**3**で **けつろ防止** を選択し、

決定 を押す。

- 初期設定は「2時間」です。
範囲は1～3時間です。

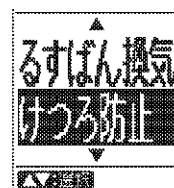

へや干しについて

- 室内・屋外温度に応じて、自動的に除湿・冷房・暖房を選びます。
<運転範囲>屋外温度 1℃～40℃
- へや干し運転中は洗濯物を乾かすのに適した温度になりますので、お好みに合わないことがあります。
- 洗濯物の量や衣服の生地によって、また、室内・屋外の温度・しつどによっては十分に乾かないことがあります。その場合はへや干し運転時間を延長してください。
- 冬にへや干し運転を行うと窓や壁に結露することがあります。

●吸込口、吹出口に洗濯物をかけないでください。
能力低下や故障の原因になることがあります。

けつろ防止について

- けつろ防止運転中は冷房により室内温度が低下します。
- 結露するのを抑える機能です。すでに結露したものを除去する効果はありません。
- 室内温度・屋外温度が1℃以下では、けつろ防止運転は行いません。

るすばん換気について

- 換気運転については ▶30, 31ページ

お知らせ

- 風量設定は「自動」です。
- 設定時間は記憶されません。
- 風向は最適な角度に移動します。(上下風向切時)
- 風向を変更した場合、運転中に運転モードが変わると、最適な角度へもどします。
- 設定中はタイマー設定はできません。入タイマーを併用する場合は、入タイマーの設定を先に行ってください。
- 設定すると、風ないス、ゆらぎの設定は一時的に解除されます。(運転終了時にはもとの設定にもどります。) また、切タイマー、時刻切タイマーは解除されます。

こんな機能もあります

除湿自動切換

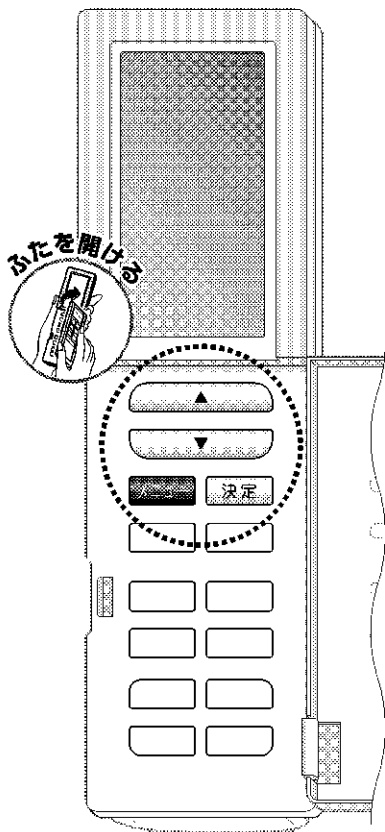

ドライキープ

据付位置

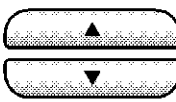

機能設定を選択する

1  を押す。

2  で
機能設定 を選択し、
 を押す。



3  で設定したい内容を
選択し、 を押す。

4  でお好みの内容を
選択し、 を押す。

「入」に設定すると、除湿と除湿冷房を自動的に切り換え、快適な温度・しつとを保ちます。また、屋外温度が低いときは、適切に換気を制御して、快適なしつとを保ちます。

除湿自動切換

手順 **3** で **除湿自動切換** を選択し、

決定 を押す。

手順 **4** で **入** を選択し、**決定** を押す。

- 初期設定は「入」です。
- 設定を取り消すときは「切」を選択します。
- 除湿冷房運転から除湿運転に切り換わったとき、ニオイが発生する場合があります。
- 除湿** を押したとき、屋外温度 10℃未満では、適切に換気を制御し、外気を取り込んで室内のしつとを下げます。(給気除湿)

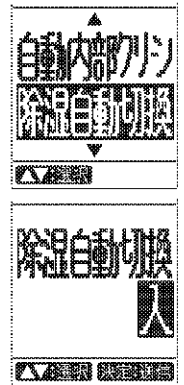

「入」に設定すると、除湿・除湿冷房・冷房運転中、設定より温度、しつとが低くなり、室外ユニットが停止している間は、お部屋の快適しつとを保つため室内ユニットのファンを停止します。

ドライキープ

手順 **3** で **ドライキープ** を選択し、

決定 を押す。

手順 **4** で **入** を選択し、**決定** を押す。

- 初期設定は「切」です。
- 設定を取り消すときは「切」を選択します。

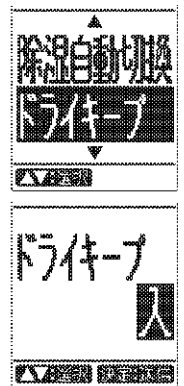

エアコンの据付位置によって、左右風向の範囲を設定し、快適性を向上させて、壁が汚れるのを防ぎます。

据付位置

手順 **3** で **据付位置** を選択し、

決定 を押す。

手順 **4** で **中央** を選択し、**決定** を押す。

- 初期設定は「中央」です。
- 中央、左、右から選べます。
中央…通常 左…左右風向設定時に右寄りの風向となる
右…左右風向設定時に左寄りの風向となる

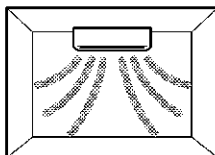

中央

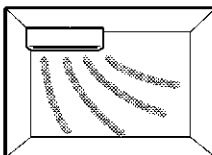

左

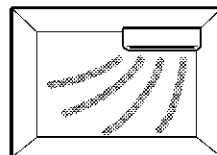

右

ドライキープについて

- すべての風量設定で室内ユニットにこもったイヤなニオイを室外に排出する(すぐニオイないス)機能が働きます。

こんな機能もあります

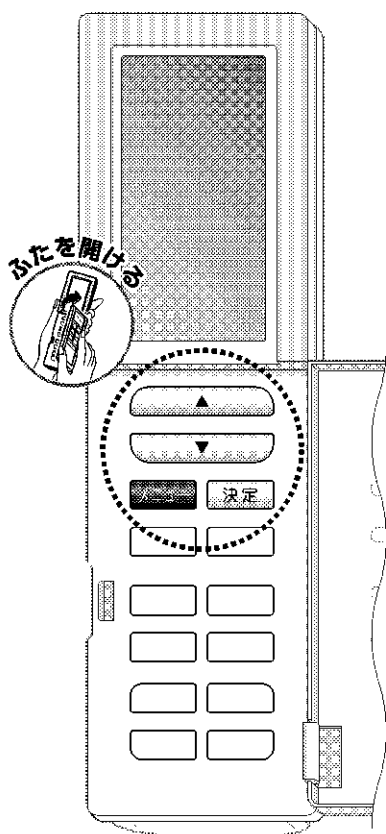

エコ自動復帰

エコ自動風向





機能設定を選択する

1  を押す。

2  で
機能設定 を選択し、
 を押す。

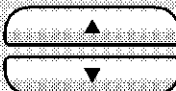

3  で設定したい内容を
選択し、 を押す。

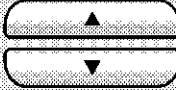
4  でお好みの内容を
選択し、 を押す。

運転モードや設定温度を
変更しても、一定時間が
経過すると自動的に
快適エコ運転へもどします。

エコ自動復帰

手順**3**で **エコ自動復帰** を選択し、

決定 を押す。

手順**4**で **1時間** を選択し、

決定 を押す。

- 初期設定は「切」です。
- 切、1時間、30分から選べます。
- 快適エコ運転について ▶18, 19ページ



快適エコ運転時の
気流を設定します。

エコ自動風向

手順**3**で **エコ自動風向** を選択し、

決定 を押す。

手順**4**で **風向手動** を選択し、

決定 を押す。

- 初期設定は「風向自動」です。
- 風向自動、風向手動から選べます。
- 快適エコ運転について ▶18, 19ページ
- エコ自動復帰を設定しているときは変更できません。

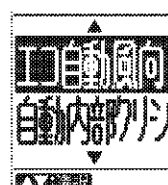

エコ自動復帰について

- 下記の運転中は、エコ自動復帰しません。

換気・空清運転、水で脱臭運転、カピショック運転、
へや干し運転、けつろ防止運転、るすばん換気運転

- 快眠運転は、起床時間後に設定した時間を経過するとエコ自動復帰します。
- 快適エコ自動運転中に、温度設定を変更したとき(除湿冷房時は適温より下げる、加湿暖房時は適温より上げる)は、エコ自動復帰で設定した時間を経過すると適温にもどります。▶18, 19ページ

リモコンの設定温度表示はもどりません。

- リモコン操作を行うと、操作をした時点から設定した時間を経過するまで、エコ自動復帰しません。
- 気流設定は、冷房、除湿冷房運転の場合はゆらぎ、暖房、加湿暖房、除湿運転の場合は風ないスに固定となります。エコ自動風向は設定できません。▶22, 23ページ
- エコ自動復帰するまでの間は、表示パネルに以下の内容が表示されます。ただし、パネル表示内容が「時計」または「受信確認のみ」に設定されているときは表示されません。



お部屋やエアコンの状況を知る

お知らせ

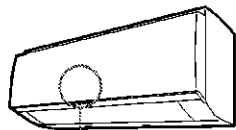
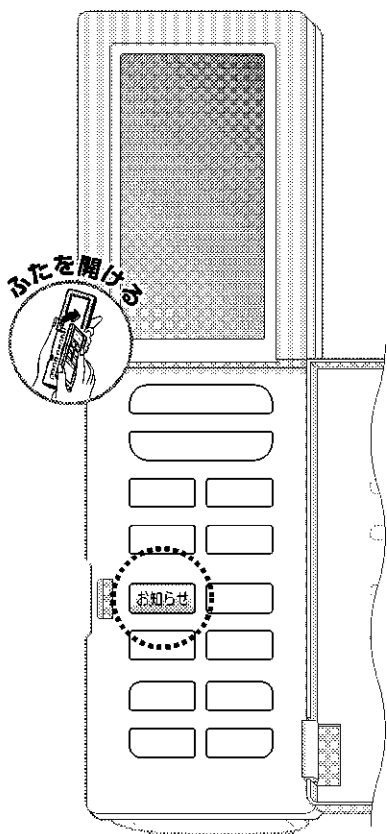

表示パネル

お知らせ

温度・しつどなどの情報を表示します。

リモコンを本体に向けて

お知らせ を押す。

- **お知らせ** を押し、約2秒間リモコンを本体に向けておいてください。
- お部屋の温度・しつど、屋外の温度を音声応答します。
- 停止中は、屋外温度を音声応答しない場合があります。

お部屋の温度 19℃、しつど 40%、屋外の温度 10℃です。

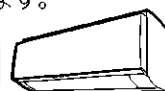

リモコン表示

お部屋の温度・しつどや屋外の温度、消費電力を表示します。

表示例

現在加湿暖房運転中
 (設定温度 22℃
 設定しつど 50% で
 現在の温度 19℃
 現在のしつど 40% のとき

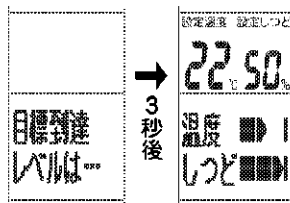

目標に近づくと
 ■が3つに
 なります。

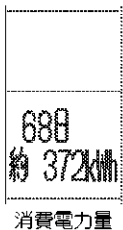
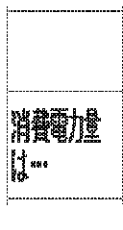
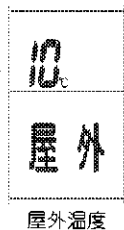
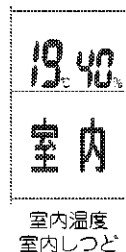

エコポイント
 (0ポイントの
 ときは表示さ
 れません。)

▶19ページ

- **お知らせ** を押すごとに表示を切り換えることができます。

パネル表示

お部屋の温度、屋外の温度、運転日数、積算電気代、電気代目標を表示します。

(電気代目標は0円に設定していると表示されません。)

表示例

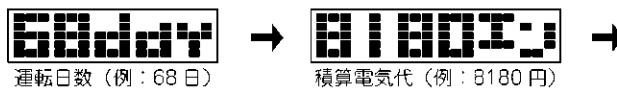
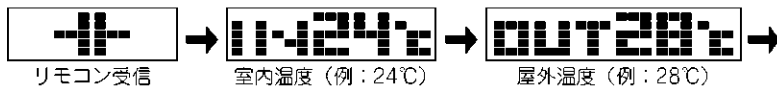

リモコン表示	内容
受信失敗 ▶ もう一度	正しく受信できていません。
フィルター掃除中	フィルター掃除運転中に押すと表示します。
内部クリーン中	内部クリーン運転中に押すと表示します。

お知らせについて

- **お知らせ** を押して[受信失敗]表示になった場合は、もう一度、エアコンに向けて操作してください。
- 停止中など、屋外温度を検知できないときに **お知らせ** を押すと、屋外温度が[--]表示され、室内温度・しつどのみをお知らせします。(パネル表示は[OUT--℃]表示されます。)もう一度 **お知らせ** を押してください。
- 表示できる室内・屋外温度の表示は-9℃~39℃です。
- 表示する室内・屋外温度、しつどはセンサー付近のもので、めやすとしてお使いください。

リモコン表示について

- 進行状況表示は4段階で、温度は1℃刻み、しつどは5℃刻みで表示されます。
- 下記の運転中は進行状況を表示しません。

パワフル気流、水で脱臭運転、カビショック運転、へや干し運転、けつろ防止運転、るすばん換気運転、換気・空清運転

- ・ 加湿運転中は温度進行状況を表示しません。
- ・ 設定しつどが「連続」のとき、冷房運転中、暖房運転中、美肌冷房運転中、美肌暖房運転中、もっとエコ自動はしつど進行状況を表示しません。(美肌冷房運転中、美肌暖房運転中、もっとエコ自動は設定しつども表示しません。)

パネル表示について

- 表示・音設定の表示明るさを「切」にしているとパネル表示「入」でもパネル表示されません。▶42~45ページ
- 下記の運転モードは、運転停止時の運転時間/電気代のめやすが表示されません。

水で脱臭運転、カビショック運転、へや干し運転、けつろ防止運転、るすばん換気運転

消費電力量表示・電気代のめやすについて

- 消費電力量は9999kWhまで積算表示します。9999kWhを超えると0kWh表示になります。また使用日数も999日を超えると0日表示になります。(日数は本体の電源が入っている期間の積算)めやすとしてお使いください。
- 電気代のめやすとなる単価は、工場出荷時は22円/kWhに設定してあります。(使用量および電力会社により、単価は異なりますので設定してください。)▶44, 45ページ
- 1kWh未滿を切り捨てて、表示します。
- 積算電気代は99990円まで積算表示します。99990円を超えると下5ケタのみ表示されます。
- 10円未滿を切り捨てて、表示します。
- 積算電気代が10円未滿の場合は、運転していても0円表示されます。
- 消費電力量が9999kWhを超えて0kWhになったとき、積算電気代も0円となります。
- 積算電気代は1時間ごとに更新されるため、運転時間が1時間に満たないときは更新されません。
- 電気代目標を設定したいとき▶44, 45ページ
- 消費電力量をリセットしたいとき▶44, 45ページ

表示や音声の設定を変える

パネル表示内容

パネル表示

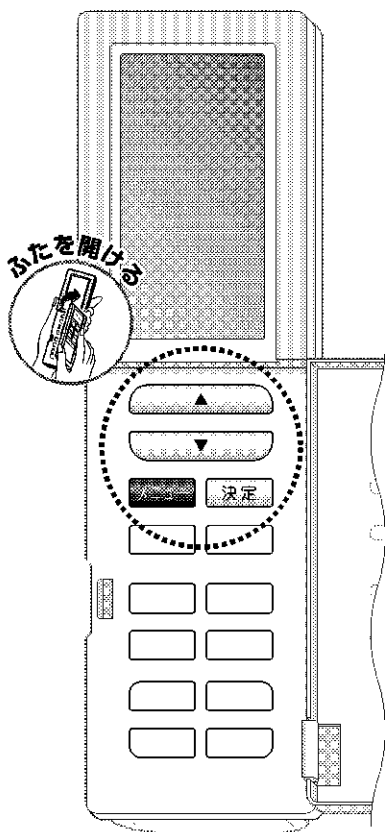

パネル表示内容

表示パネルに常に表示される内容を設定します。

1 **メニュー** を押す。

2 **▲** / **▼** で **表示・音設定** を選択し、**決定** を押す。



3 **▲** / **▼** でパネル表示内容を選択し、**決定** を押す。



4 **エコ判定の場合** **▲** / **▼** でエコ判定を選択し、**決定** を押す。



- 初期設定は「エコ判定」です。
- エコ判定、室内温度、屋外温度、時計、受信確認のみから選べます。

パネル表示の入切を設定します。

パネル表示

1 **メニュー** を押す。

2 **パネル表示** を選択し、**決定** を押す。

3 **入** を選択し、**決定** を押す。

- 初期設定は「入」です。
- 設定を取り消すときは「切」を選択します。
- 表示・音設定の表示明るさを「切」にしているとパネル表示「入」でもパネル表示されません。▶44、45ページ

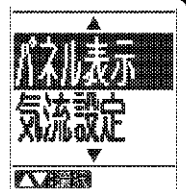

パネル表示について

- 約1分リモコン操作をしないとパネル表示が暗くなります。(操作をすると明るくなります。)
- 運転/停止時、リモコン操作時やお知らせボタンを押したとき、操作内容に応じて表示されます。

エコ判定



●エコ判定の基準温度に設定されたときに表示されます。

- 基準温度
冷房・除湿冷房時の温度…28℃
暖房・加湿暖房時の温度…22℃



●エコ判定の基準温度よりも、エコな設定（冷房・除湿冷房時は高め、暖房・加湿暖房時は低め）にされたときに表示されます。

●パネル表示内容が「エコ判定」以外でも運転開始時、運転モード変更時、設定温度変更時は表示されます。

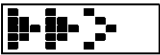

- エコ判定の基準温度、および基準温度よりもエコな設定で運転しているとき、設定温度・しつどの到達レベルが表示されます。
- 到達したときに[Eco]か[ECO]を表示し、到達している間は表示し続けます。

■判定基準は運転モードにより異なります。
除湿冷房・加湿暖房時の設定しつどが「連続」以外
……温度・しつどの両方で判定します。
冷房・暖房時か、除湿冷房・加湿暖房時の設定しつどが「連続」
……温度のみで判定します。

●下記の運転中、およびエコ自動復帰までの間は表示されません。

除湿運転、加湿運転、美肌運転、快眠運転、換気・空清運転、
水で脱臭運転、カビショック運転、へや干し運転、
けつろ防止運転、るすばん換気運転、パワフル気流

室内温度 (例: 24℃)



●停止中でもお知らせボタン以外のリモコン操作で表示されます。しばらく表示した後、消灯します。

屋外温度 (例: 28℃)



- 停止中でもお知らせボタン以外のリモコン操作で表示されます。しばらく表示した後、消灯します。
- 室内ユニットが停止しているときは、最初[--℃]表示されますが、しばらくすると屋外温度が表示されます。

時計 (例: 12時 42分)



●停止中でも表示されます。
●時計合わせをしていないときは[----]表示されます。▶10ページ

受信確認のみ



- リモコン操作の受信を確認する表示のみ行います。
- パネル表示内容が「受信確認のみ」以外でも受信を確認する表示は行います。

■下記の操作を行った場合、操作内容に応じてパネル表示されます。

- 運転停止の時…運転時間/運転停止ごとの電気代のめやす/ダストボックスおそうじ/エコポイント(更新したとき)/フィルター掃除運転・内部クリーン運転(自動設定「入」にしているとき)を表示
- リモコン操作時…受信確認/運転開始マーク/エコ判定/運転終了マーク/温度などの設定変更内容を表示
- 各運転時、かんたん切タイマー設定時、屋外温度チェック時、エコ自動復帰までの間
- お知らせボタンを押したとき ▶40, 41ページ
 - 運転時間は99時間を超えると下2ケタ表示になります。
 - 1時間以内を切り捨てて、表示します。
 - 電気代は9999円を超えると下4ケタ表示になります。電気代が1円未満の場合は、運転していても0円表示されます。
 - 現在の設定と同じ内容が送信された場合は、受信確認のみでパネル表示は行いません。
 - リモコンを連続して操作したときは、最後の操作内容をパネルに表示します。
 - 受信できなかったとき、次の回の受信時に正しい操作内容をパネル表示できない場合があります。

屋外温度チェックについて

冷房、除湿冷房、快適エコ(冷房・除湿冷房・除湿)運転中に屋外温度の低下を検知して、表示パネルとブザーでお知らせします。(パネル表示内容が「受信確認のみ」の場合はお知らせしません。)

■エアコンが外気を取り入れた方が快適だと判断したとき(屋外温度が設定温度より4℃以上低くなったとき)、約1時間ごとにパネルに表示されます。運転を停止して窓を開けるなどしていただくと、節電になります。



(例: 屋外温度が22℃のとき)

お知らせ

●次の変更は、パネル表示しません。

コントラスト、チャイルドロック

- かんたんミニリモコンと本体付属のリモコンを併用したときは、かんたんミニリモコンの操作内容とパネル表示が異なる場合があります。
- HA機器を接続しているときは、リモコンの操作内容とパネル表示の内容が異なる場合があります。
- 本体の運転/停止ボタン、かんたんミニリモコン、HA機器で操作したときに設定確認を行うとリモコンの表示内容とパネル表示が異なる場合があります。

*かんたんミニリモコン、HA機器は別売です。

表示や音声の設定を変える

消費電力表示

表示明るさ

コントラスト

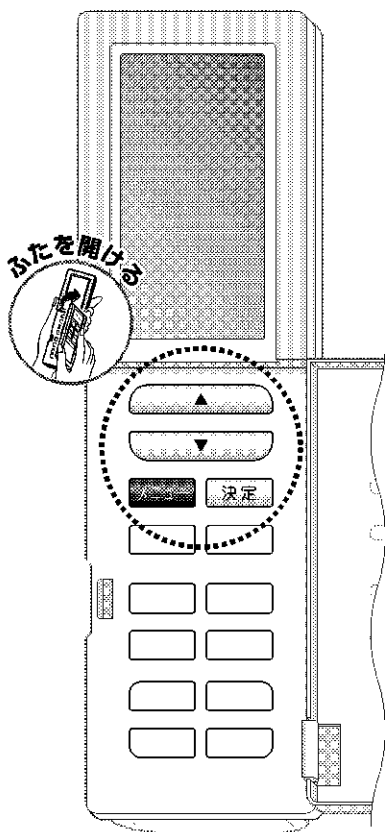

表示を選択する

1 **メニュー** を押す。

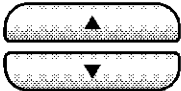
2  で **表示・音設定** を選択し、**決定** を押す。

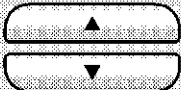

3  で設定したい内容を選択し、**決定** を押す。

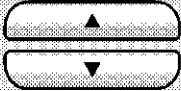
4  でお好みの内容を選択し、**決定** を押す。

消費電力表示の上手な使いかた

- 1** 目標となる電気代を設定する
- 2** エアコンを運転する
- 3** 日々の積算電気代をチェック
▶40～43ページ
- 4** 1ヵ月後に、目標到達を確認し、消費電量表示をリセットする。

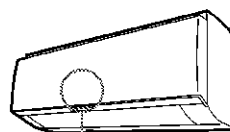

表示パネル

パネルに表示される日々の積算電気代を参考にして、運転を調整するのにお役立てください。

使った電気代のめやすを表示します。

消費電力表示

手順**3**で**消費電力表示**を選択し、

決定を押す。

手順**4**で**リセット**を選択し、

決定を押す。

- リセット、単価設定、目標設定から選べます。
リセット…消費電力累積値を0kWhにリセットします。
単価設定…めやすとなる1kWhあたりの電気代単価を設定します。(初期設定は22円です。)

目標設定…目標となる電気代を設定します。

目標設定は  を押しごとに100円ずつ変わり、押し続けると連続で変わります。

- 消費電力量確認は、 を押してください。▶40、41ページ



本体表示部
(ランプ・表示パネル)の
明るさを切り換えます。

表示明るさ

手順**3**で**表示明るさ**を選択し、

決定を押す。

手順**4**で明るさを選択し、**決定**を押す。

- 初期設定は「明」です。
- 明、暗、切から選べます。
明…通常 暗…暗め 切…消灯
- 「切」にしているとパネル表示「入」でもパネル表示されなくなります。

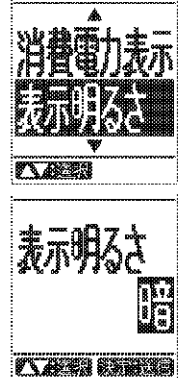

液晶の濃淡を設定します。

コントラスト

手順**3**で**コントラスト**を選択し、

決定を押す。

手順**4**でコントラストを選択し、

決定を押す。

- 初期設定は「3」です。
- コントラストは1～5から選べます。
- コントラストは音声応答しません。



表示や音声の設定を変える

音 量

音 声 応 答

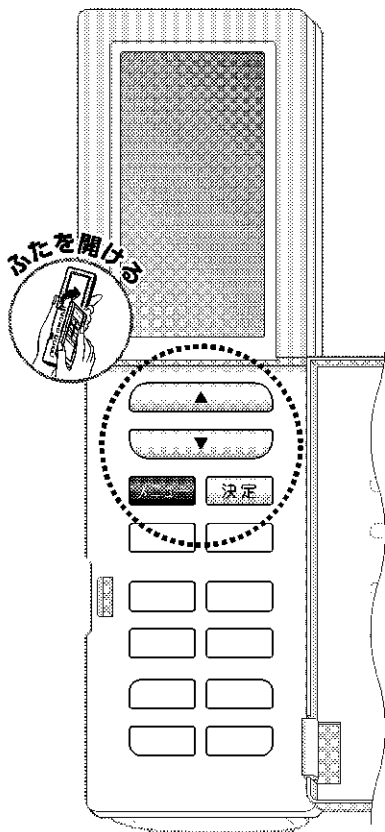

音設定を選択する

1 を押す。

2 で
表示・音設定 を選択し、
 を押す。



3 で設定したい内容を
選択し、 を押す。

4 音量の場合

で音量を選択し、
 を押す。

音声応答の場合

で **入** を選択し、
 を押す。

受信音および音声応答の
音量を設定します。

音 量

手順**3**で **音量** を選択し、 **決定** を押す。

- 初期設定は「小」です。
- 大、小、切から選べます。
大…大きい 小…通常 切…無音
- 音量が「切」のときは、音声応答は行いません。



「入」設定で、設定した内容や
運転状態を音声で
お知らせします。

音 声 応 答

手順**3**で **音声応答** を選択し、 **決定** を押す。

- 初期設定は「入」です。
- 設定を取り消すときは「切」を選択します。



音声応答が「入」に設定されました。

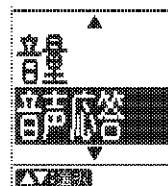

音声応答について

音声応答は、リモコンで設定した内容や運転状態を音声でお知らせします。

■リモコン操作したとき

リモコンから送信された信号を受信したときに、操作内容を音声でお知らせします。

- 現在の設定と同じ内容が送信された場合は、受信音のみで音声応答は行いません。
- リモコンを連続して操作したときは、最後の操作内容を音声応答します。
- 受信できなかったとき、次の回の受信時に正しい操作内容を音声応答できない場合があります。

■お知らせボタンを押したとき

室内温度・しつど、屋外温度を音声でお知らせします。

- 停止中など、屋外温度を検知できないときは、室内温度・しつどのみを音声でお知らせします。
- 室内温度・しつど、屋外温度は、センサー付近のもので。

■設定確認ボタンを押したとき

運転モード、設定温度、設定しつど、風量を音声でお知らせします。

- 音声応答する運転モードは次の通りです。

快適エコ自動、もっとエコ自動、冷房、除湿冷房、美肌冷房、除湿、暖房、加湿暖房、美肌暖房、加湿、換気強め、換気自動、空清運転、急暖房、急冷房、水で脱臭運転、カビショック運転、へや干し運転、るすばん換気運転、けつろ防止運転

- 設定温度、設定しつどは、リモコンでの設定内容を音声でお知らせします。
(例) 快適エコ自動、温度…適温、しつど…高め、風量…しずかに設定されています。
- 受信できなかったときに設定確認を行うと、正しく音声応答できない場合があります。その場合は再度リモコン操作を行ってください。

お知らせ

- 次の変更は、音声応答しません。

コントラスト、時計合せ、チャイルドロック

- 本体の運転/停止ボタン、HA(ホームオートメーション)機器操作内容は音声応答しません。
- かんたんミニリモコンと本体付属のリモコンを併用したときは、かんたんミニリモコンの操作内容と音声応答が異なる場合があります。

- HA機器を接続しているときは、リモコンの操作内容と音声応答の内容が異なる場合があります。

- 本体の運転/停止ボタン、かんたんミニリモコン、HA機器で操作したときに設定確認を行うとリモコンの表示内容と音声応答が異なる場合があります。

*かんたんミニリモコン、HA機器は別売です。

エアコンの設定を確認する

設定確認

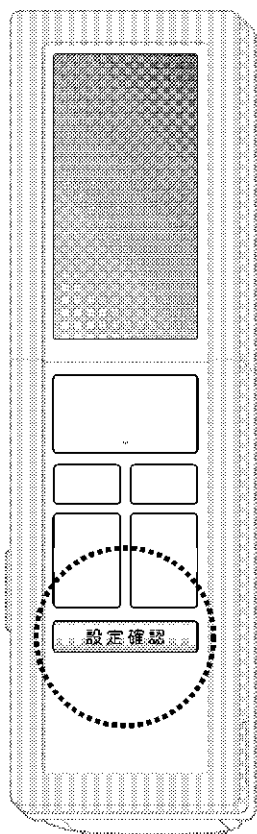

設定確認

現在の風量、風向設定、換気レベル、
タイマー設定を確認することができます。

リモコンを本体に向けて

設定確認 を押す。

- 押すごとに、風量→風向→換気レベル→パネル表示内容→タイマー設定の順で切り換わります。
- 設定確認中に他のボタンを押すと終了します。
- タイマー設定は、設定されていないと表示しません。

表示例

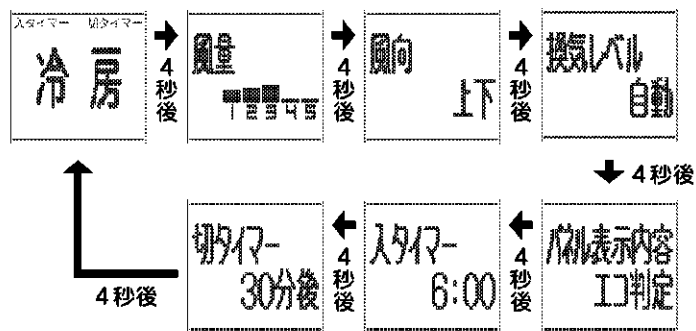

- 音声応答は、運転モード、設定温度・しつど、風量をお知らせします。

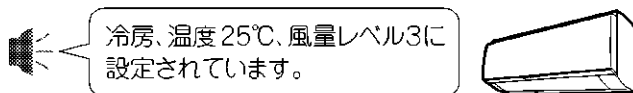

- 快適エコ自動運転時は設定温度・しつどを表示し、もっとエコ自動運転時は設定温度を表示します。

表示例

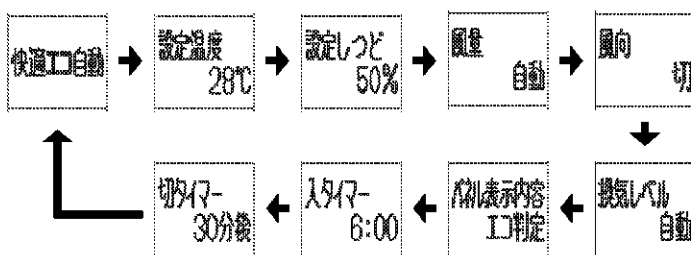

お子様の誤操作を防ぐ

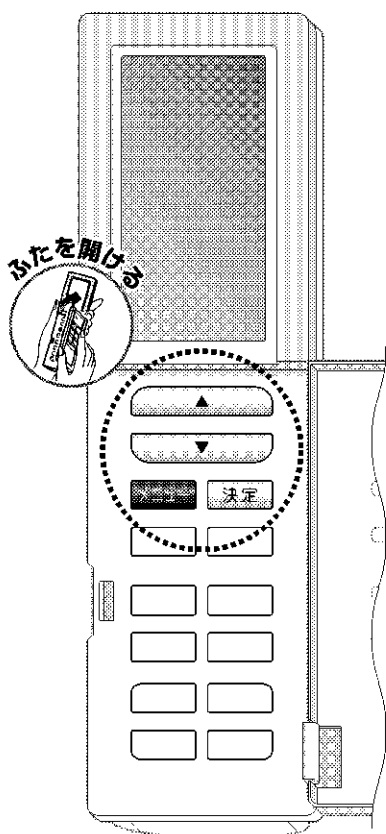

チャイルドロック



チャイルドロック

リモコンの操作を制御し、
お子様が誤って操作するのを防ぎます。

1  を押す。



2  で
チャイルドロック を選択し、
 を押す。

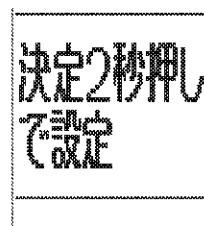

3 画面を確認し、
 を2秒間押す。



解除したいとき

 を押して画面を確認し、
 を2秒間押す。

チャイルドロックについて

- チャイルドロック設定中は、

 が表示され  以外のボタン操作はできません。

- チャイルドロックはリモコンの設定変更のため、音声応答しません。

フィルターを掃除する

フィルター自動掃除

フィルター掃除運転

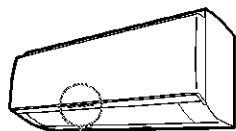
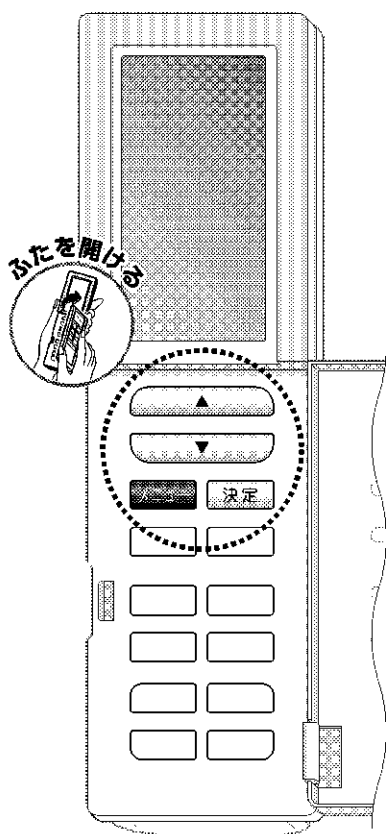



	運転ランプ	おそうしランプ
フィルター自動掃除	消灯 (約 24 時間以上、運転を続けてフィルター自動掃除に切り換わったとき、運転ランプは消灯しません) 16ページ	緑色
フィルター掃除運転	消灯	

フィルター掃除を選択する

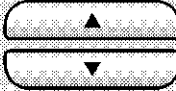
1 **メニュー** を押す。

2  で設定したい内容を選択し、**決定** を押す。

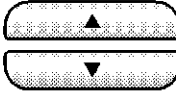
3  で設定したい内容を選択し、**決定** を押す。

4 フィルター自動掃除の場合
 で **入** を
 で設定したい内容を選択し、**決定** を押す。



運転時間に応じて(約1日に一度)
自動でエアフィルターの
お掃除を行います。

フィルター 自動掃除

手順 **2** で **機能設定** を選択し、

決定 を押す。

手順 **3** で **フィルター自動掃除** を選択し、

決定 を押す。

- 初期設定は「入」です。
- 自動で掃除させたくない場合、「切」にしてください。

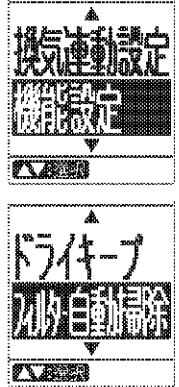

リモコン操作でエアフィルターの
お掃除ができます。

フィルター 掃除運転

手順 **2** で **おそうじコース** を選択し、

決定 を押す。

手順 **3** で **フィルター掃除** を選択し、

決定 を押す。

- 停止中に操作してください。



フィルター自動掃除について

- 積算で6時間以上、運転した後に運転を停止するとフィルター掃除運転を行います。
- 約24時間以上、運転を続けると運転を中断してフィルター掃除運転を行います。終了後、運転を再開します。
- 連続(24時間)換気設定中、運転停止時間が約24時間以上続くと、24時間換気を中断してフィルター掃除運転を行います。終了後、復帰します。

フィルター掃除運転について

- エアフィルターのゴミをダストボックスに集め取る運転です。
- 掃除時間のめやすは3分です。
- 本体のおそうじランプが点滅しているときや、リモコンに[ダストボックスおそうじ]が表示されているときは、フィルター掃除運転できません。ダストボックスをお手入れしておそうじサインをリセットしてください。▶55~59ページ
- エアフィルターは、取り外してお手入れもできます。▶62, 63ページ
- 室内温度が10℃以下のときは、エアフィルターを保護するためフィルター掃除運転を行いません。
- 加湿暖房、加湿、換気運転停止後のフィルター掃除運転は製品保護のため運転時間が長くなる場合があります。

お知らせ

- フィルター自動掃除を「切」にして手動で掃除運転をしている場合、毎日行わないとフィルターのゴミが取りきれない場合があります。
- 製品を保護するため、フィルター掃除運転ができない場合があります。

エアコン内部のカビやニオイを抑える

自動内部クリーン

内部クリーン運転

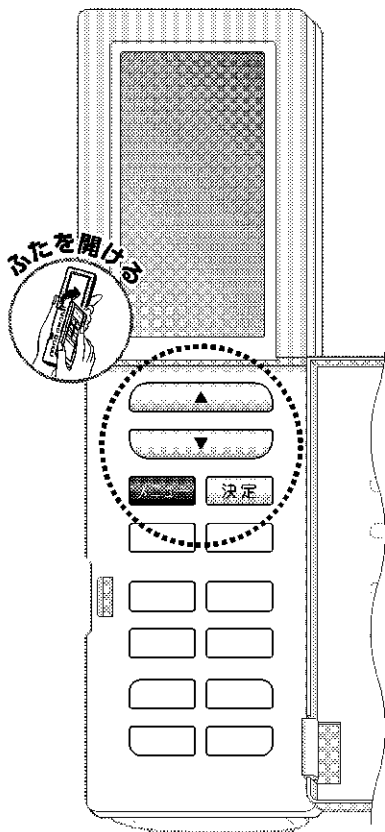

内部クリーンを選択する



お部屋に人がいないときにご使用ください。

室内温度やしつどがお好みに合わないときがあります。

1

自動内部クリーンの場合

を押す。

内部クリーン運転の場合

停止中に を押す。

2

で設定したい内容を選択し、 を押す。

3

で設定したい内容を選択し、 を押す。

4

自動内部クリーンの場合

で **入** を選択し、 を押す。



■内部クリーン運転を途中で止めたいとき
手順1～3をもう一度行う。

●自動内部クリーンを途中で止めた場合は、次回も運転時間に応じて内部クリーン運転を行います。自動内部クリーンを取り消したい場合は自動内部クリーン「切」に設定してください。

「入」に設定すると、冷房・除湿冷房・除湿運転停止後、運転時間に応じて自動で内部クリーン運転を行います。

自動内部クリーン

手順 **2** で **機能設定** を選択し、

決定 を押す。

手順 **3** で **自動内部クリーン** を選択し、

決定 を押す。

●初期設定は「切」です。

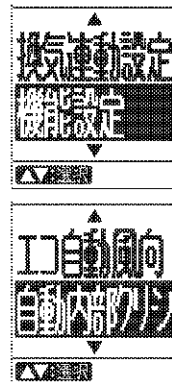

リモコン操作でエアコン内部のお掃除ができます。

内部クリーン運転

手順 **2** で **おそうじコース** を選択し、

決定 を押す。

手順 **3** で **内部クリーン** を選択し、

決定 を押す。

●停止中に操作してください。

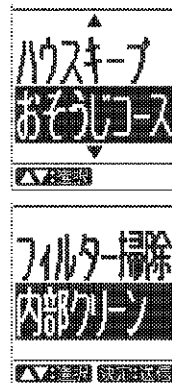

内部クリーン運転の動き

フラップが開き、運転ランプの色を変化させながら2～3時間運転を行います。

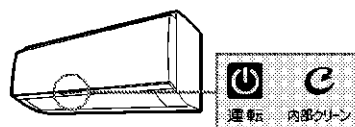
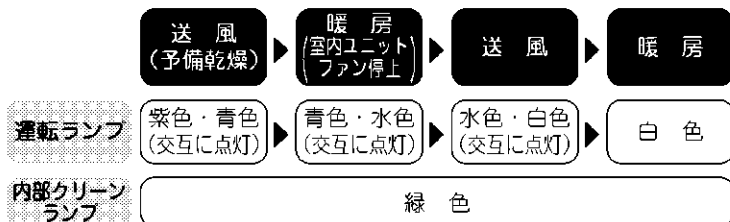

自動内部クリーンについて

- 自動内部クリーンを「入」に設定したとき、内部クリーンランプは下記ようになります。

	内部クリーンランプ
エアコン運転中	点灯
エアコン停止中	消灯
内部クリーン運転中	点灯

- 「入」設定で、冷房・除湿冷房・除湿運転停止後、運転時間に応じて自動で内部クリーン運転を行います。
- 自動内部クリーン設定後、冷房・除湿冷房・除湿運転の累積運転時間が約90時間になったとき、内部クリーン運転を行います。(ただし、約2週間経過するまでは内部クリーン運転を行いません。)
内部クリーン運転(手動内部クリーン含む)後も同じように累積運転時間に応じて内部クリーン運転を行います。
- タイマーで停止したときは、自動内部クリーン運転は行いません。

内部クリーン運転について

- 送風と暖房運転でエアコン内部を乾燥させ、カビやニオイを発生しにくくします。付着したホコリやカビは除去しません。
- 運転範囲
屋外温度 35℃以下
- 快適工コ運転停止後も、運転モードが冷房・除湿冷房・除湿のときは、自動的に内部クリーン運転を行います。

お知らせ

- 内部クリーン運転中は、室内の温度やしつどが上昇したり、また一時的にニオイが発生する場合があります。お部屋に人がいないときにご使用ください。
- 室内温度が高いときは、運転時間が短くなる場合があります。
- エアコン内部の乾燥効果を高めるため、内部クリーン運転中は、フラップが閉じている時間があります。

お手入れのしかた

お手入れ早見表

お手入れ早見表

■各部品の取外し・取付け

前面パネル ▶60, 61ページ

ダストボックス、ダストブラシ ▶56~59ページ

エアフィルター、光触媒空清フィルター、銀除菌・アレル除去フィルター、給気フィルター ▶62, 63ページ

⚠ 注意

- お手入れの前には必ず運転を停止し、電源プラグを抜くかブレーカーを切ってください。
- 室内ユニットの金属部に手を触れないでください。けがの原因になることがあります。

お手入れ
不要

約10年で交換

▶62~64ページ

光触媒空清フィルター(黒色)
銀除菌・アレル除去フィルター(灰色)
給気フィルター(灰色)

■汚れの気になるとき

そうじ または 水洗い

- 掃除機でホコリを吸い取り、汚れのひどいときは、ぬるま湯または水で約10~15分つけ置き洗いをする。
- お手入れの際、フィルターはこすり洗いをしないでください。
- つけ置きする場合は、フィルターを枠から出さないでください。
- つけ置き後は、軽く水切りをし、日陰でよく乾かしてください。
- 水切りの際はフィルターをしぼらないでください。

光触媒空清フィルター(黒色)を右側、
銀除菌・アレル除去フィルター(灰色)は左側に取り付けます。

お手入れ
不要

フィルター自動掃除

▶50, 51ページ

エアフィルター(白色)

フィルター自動掃除を「切」にしている場合など、
ご自分でおそうじ運転していただくこともできます。

フィルター掃除 ▶50, 51ページ

お知らせ

- フィルター自動掃除を「入」に設定することをおすすめします。

■汚れの気になるとき

そうじ または 水洗い

中性洗剤を溶かしたぬるま湯
で洗い、日陰でよく乾かす。

*フィルター掃除でエアフィルターの油汚れや
タバコのヤニは取りきれない場合があります。

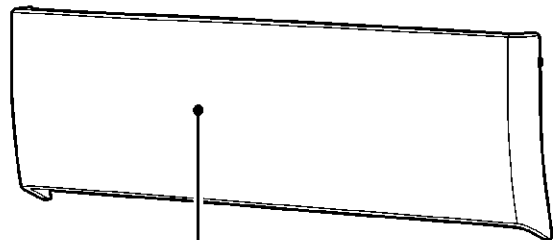
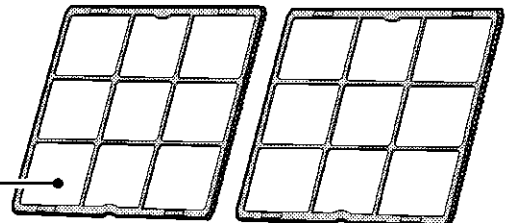
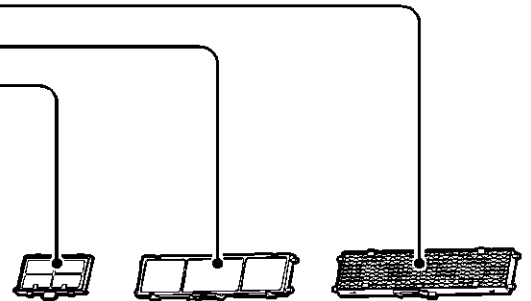



前面パネル ▶60, 61ページ

汚れの気になるとき

ふきとり または 水洗い

おそうじサイン

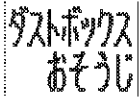
本体のおそうじランプが点滅し、停止中にリモコンに表示されます。

内 容	
 リモコン表示	●約10年以上運転する、またはダストボックス内にホコリがたまり、ダストブラシが回らなくなったら表示されます。フィルター自動掃除「入」で、約1日に一度のフィルター掃除運転をした場合。おそうじランプが点滅中、または「ダストボックスおそうじ」サインが表示されているときは、フィルター掃除運転できません。
 本体表示	

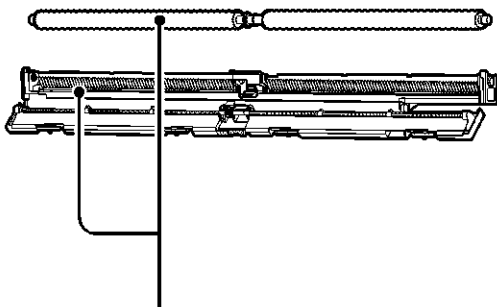
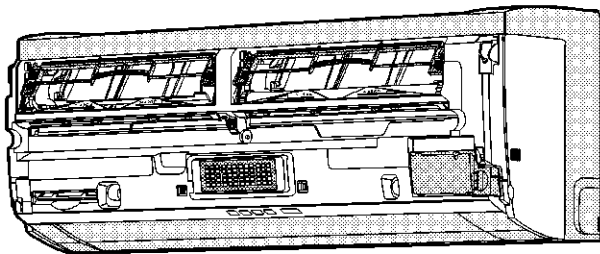



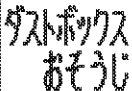

ダストボックス、 ダストブラシ ▶56~59ページ

本体のおそうじランプが点滅したらダストボックス、ダストブラシの **掃除を行う**

リモコンに  が表示されます。

本体に  が表示されます。

おそうじサインリセット

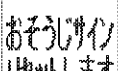
- 1 お手入れ後、電源プラグもしくはブレーカーを入れ、運転しない状態で  を押す。
- 2 **おそうじサイン** が選択されているのを確認し、  を押す。
 
- 3 画面を確認し、  を押す。
●おそうじサインが消えます。
 

お手入れのしかた

ダストボックス・ダストブラシ

⚠ 注意

- お手入れの前には必ず運転を停止し、電源プラグを抜くかブレーカーを切ってください。
- 室内ユニットの金属部に手を触れないでください。けがの原因になることがあります。

ダストボックス・
ダストブラシ

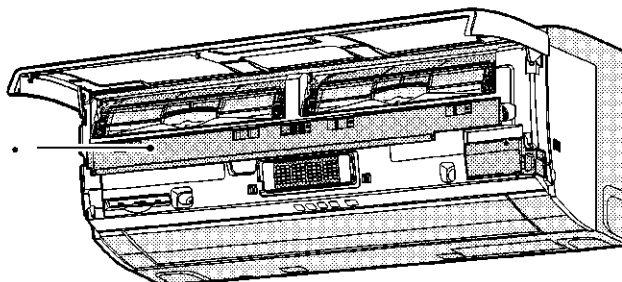

ダストボックスの取外し

1 前面パネルを開ける。

- パネルの両側に指をかけ、パネルが止まる位置まで開けます。

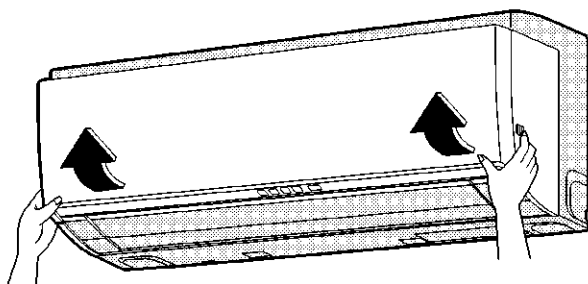

2 黄色のツマミ(4カ所)を解除側へスライドさせる。

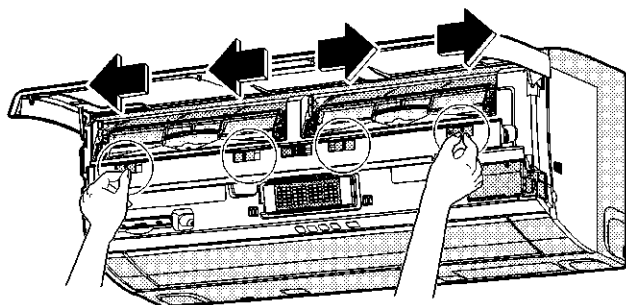

3 ダストボックスの両側にあるくぼみに指をかけ、ゆっくり取り外す。

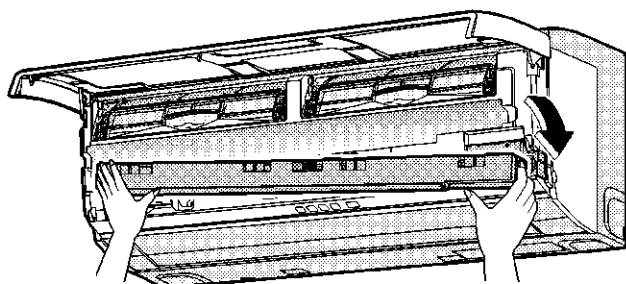

ダストボックスの取付け

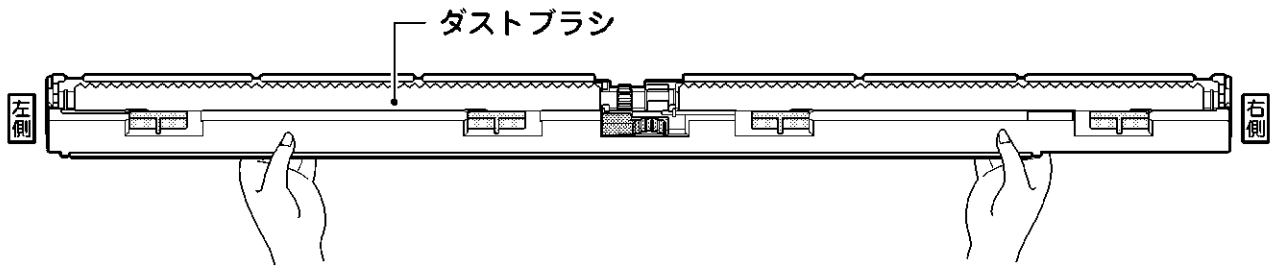

1 ダストボックスの **取付時押込み部** を手前に向けて、ダストボックスを両手で持ち、両側のくぼみに合わせて挿入する。

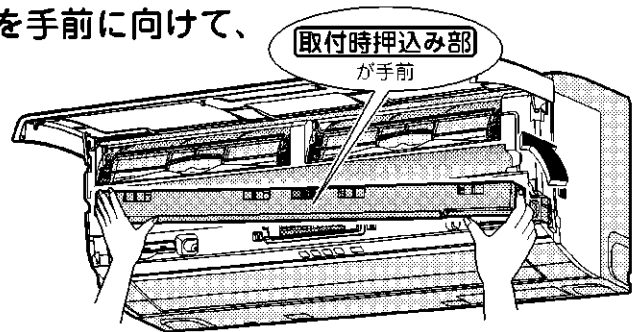

2 **取付時押込み部** を「カチャッ」と音がするまで押し込む。

ダストボックスが奥まで入っていないと、フィルター掃除運転時にフィルターが引っかかり、正常にフィルター掃除運転を行いません。

3 黄色のつまみ(4カ所)をロック側へスライドさせる。

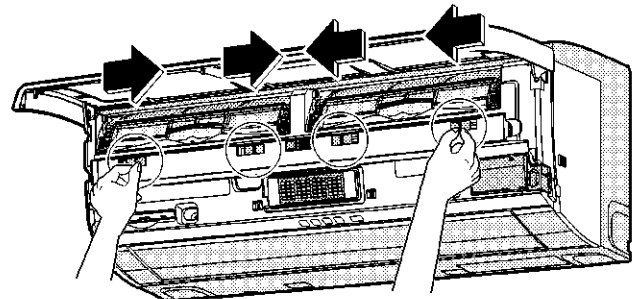

■ダストボックスが取付けできない場合は

「カチッ」と音がするまで黄色のつまみ(4カ所)を解除側にスライドさせ、もう一度、ダストボックスを手のひらで強く押し込んでください。最後に黄色のつまみ(4カ所)をロック側へスライドさせてください。

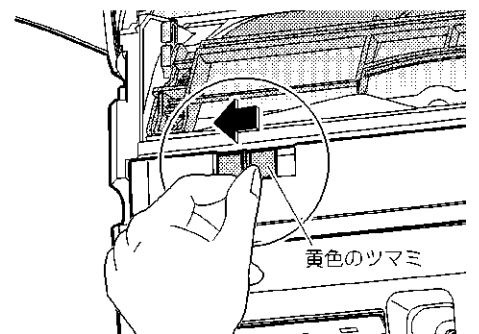

お手入れ

■ダストボックスのお手入れ後

ダストボックスおそうじサインが表示されている場合は、おそうじサインをリセットしてください。

▶55ページ

お手入れのしかた ダストボックス・ダストブラシ

掃除を行う ダストボックス内部とダストブラシの掃除を行ってください。

1 青色のツマミを解除側へスライドさせ、ダストボックスを開ける。

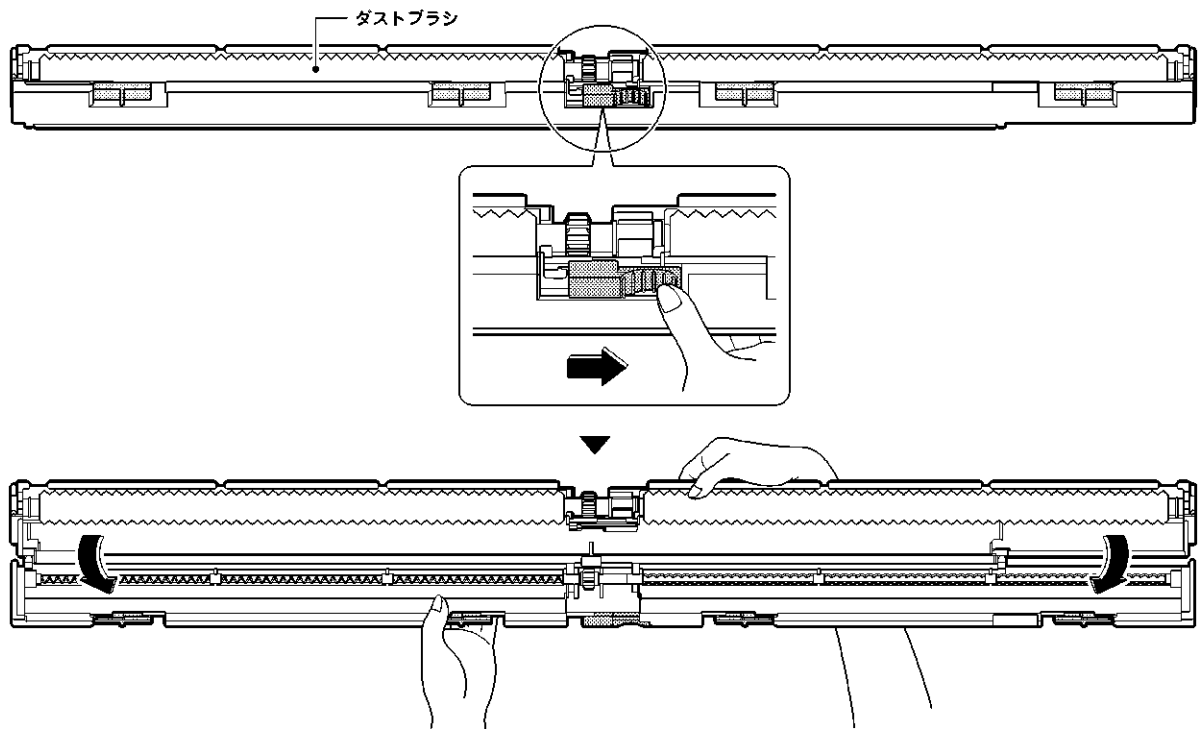

2 ダストブラシを取り外す。

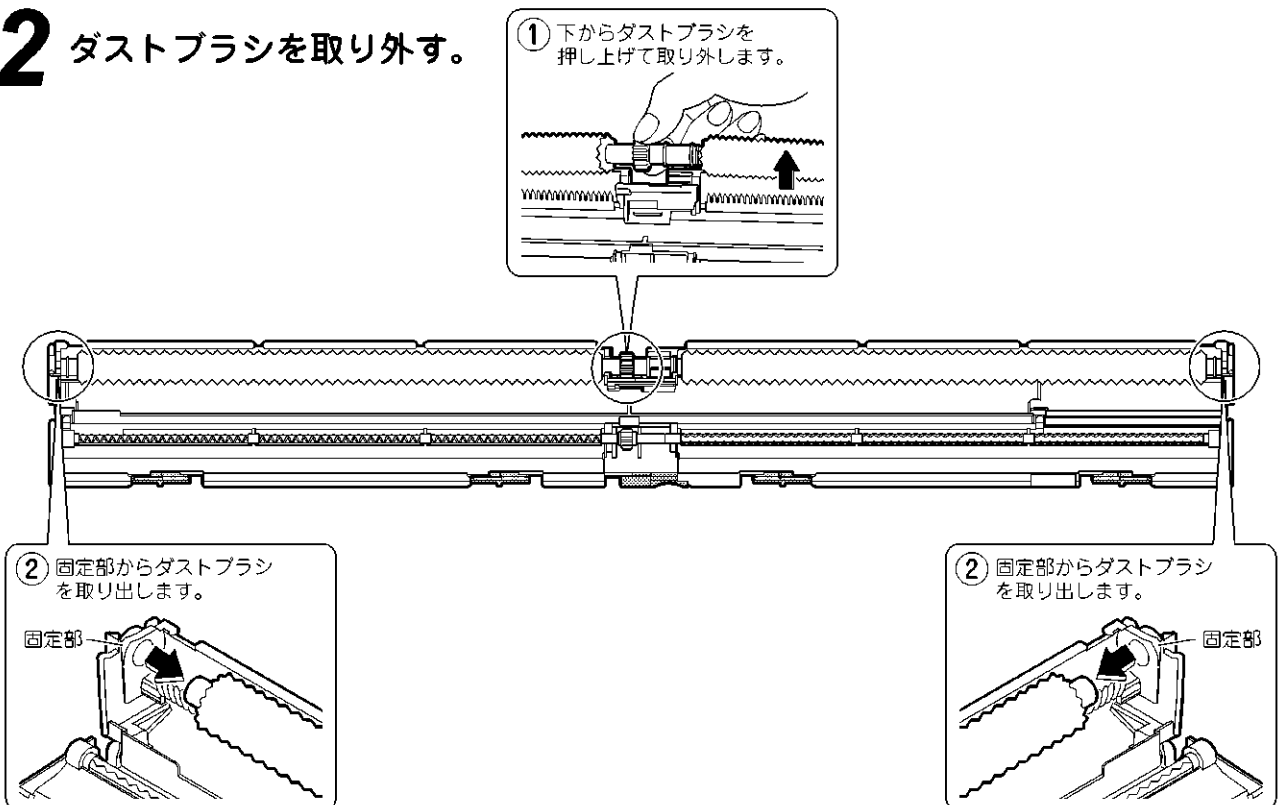

3 ダストボックスとダストブラシのホコリを掃除機で吸い取る、
または水洗いし、日陰でよく乾かす。

⚠ 注意

●40℃以上のお湯、ベンジン、ガソリン、シンナーなどの揮発性のもの、
みがき粉、タワシなどのかたいものは使わないでください。

4 ダストブラシを取り付ける。

⚠ 注意

●ダストブラシは正しく取り付けてください。
ダストブラシが回転せず、運転しなくなる
場合があります。

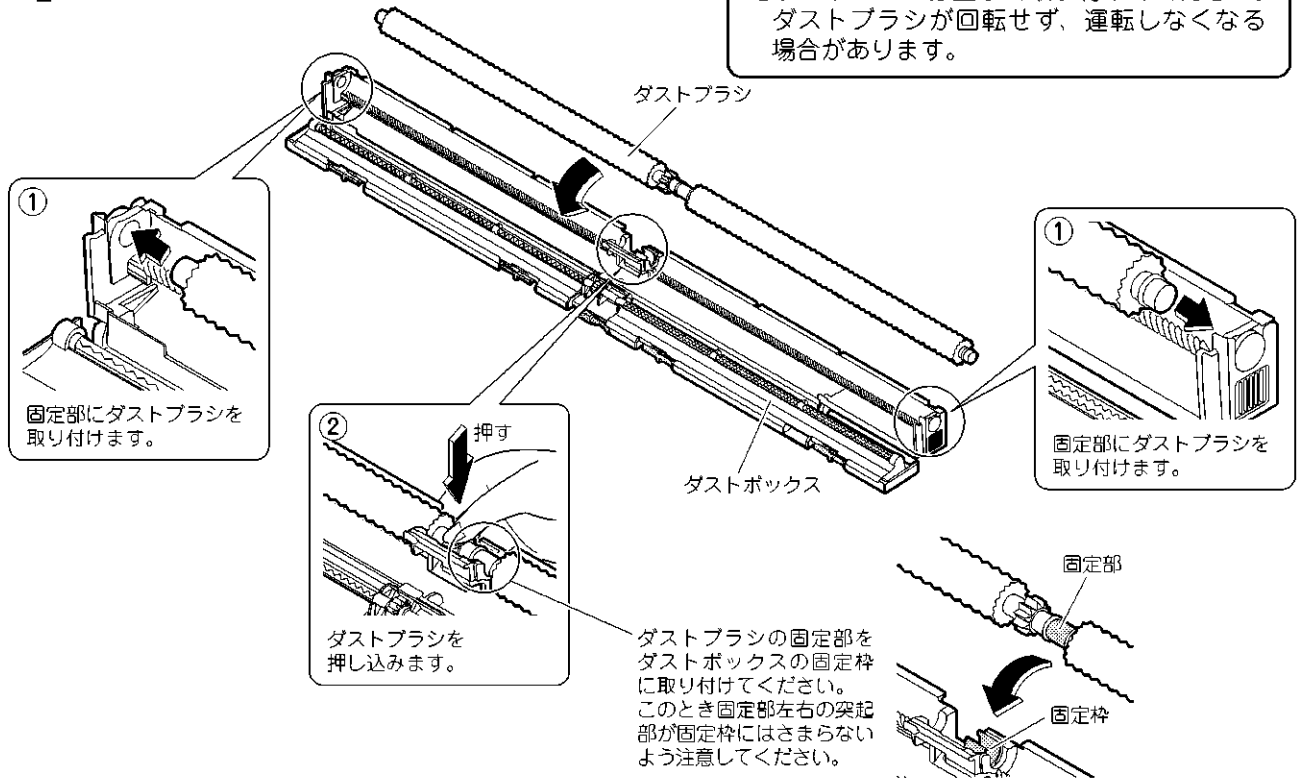

5 ダストボックスを閉じ、青色のツマミを
ロック側へスライドさせる。

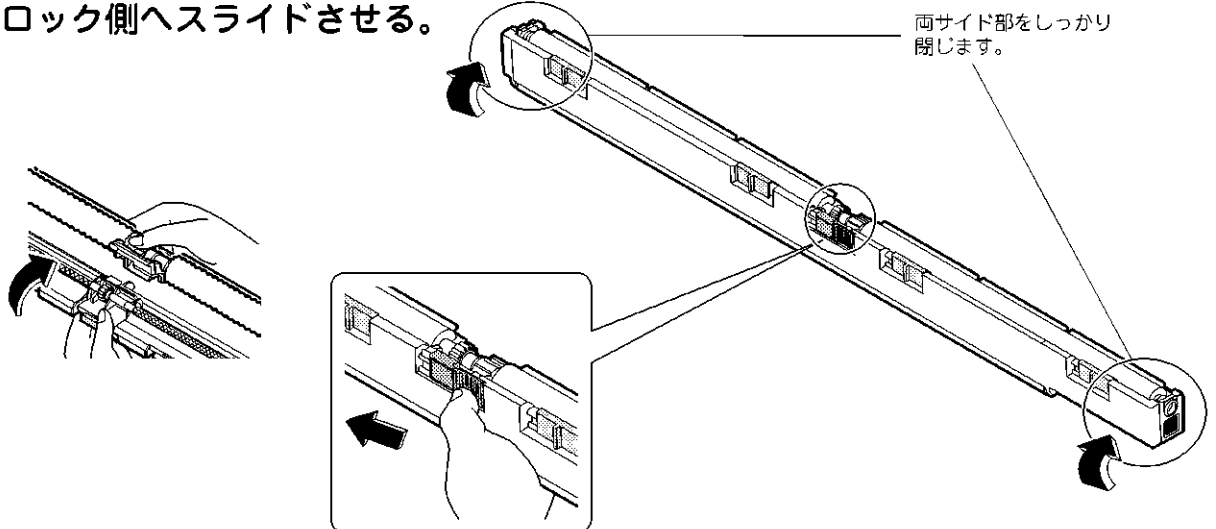

お手入れのしかた

前面パネル

⚠ 注意

- お手入れの前には必ず運転を停止し、電源プラグを抜くかブレーカーを切ってください。
- 室内ユニットの金属部に手を触れないでください。けがの原因になることがあります。

前面パネル

- 汚れたらふき取り

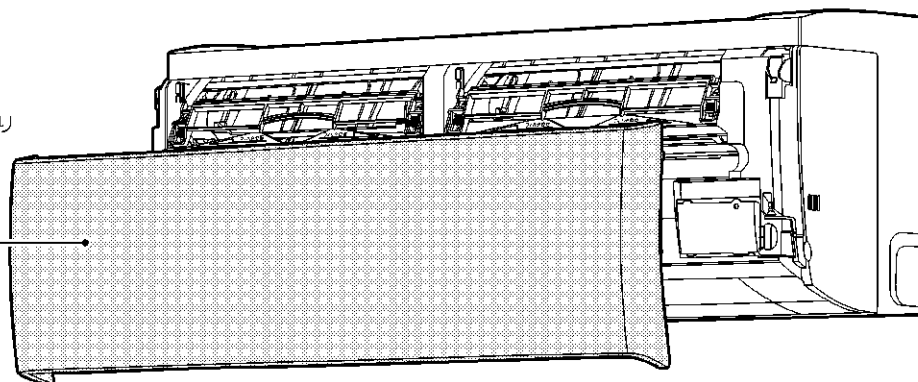

前面パネルの取外し

⚠ 注意

- 必ず運転を停止した状態でパネルを開けてください。

1 前面パネルを開ける。

- パネルの両側に指をかけ、パネルが止まる位置まで開けます。

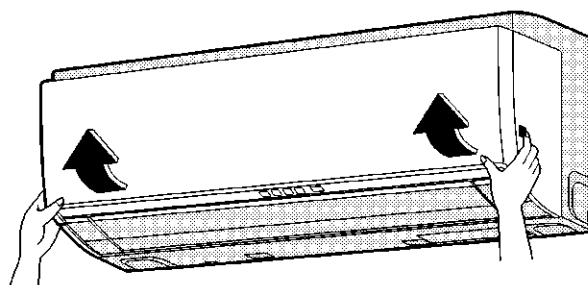

2 前面パネルを外す。

- さらに前面パネルを開きながら、回転軸を外側へ押し広げ、前面パネルを外します。(左右共)

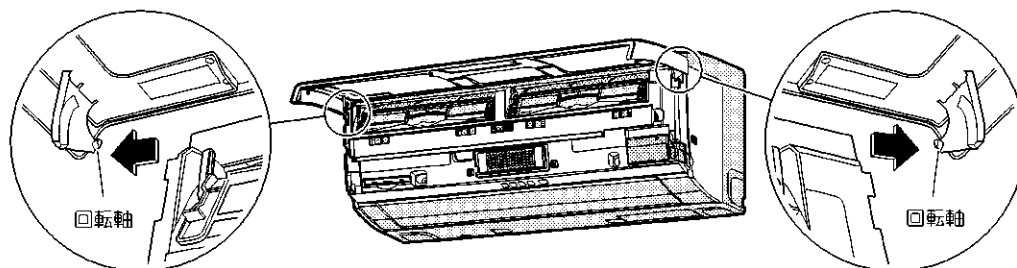

⚠ 注意

- 前面パネル脱着の際は、丈夫で安定している台を使用し、足元に十分注意してください。
- 前面パネルが落ちないようにしっかりと手で支えて操作してください。
- 40℃以上のお湯、ベンジン、ガソリン、シンナーなどの揮発性のもの、みがき粉、タワシなどのかたいものは使わないでください。
- 前面パネルは、確実に取り付いていることを確認してください。
- 前面パネルは、やわらかい布でふいてください。かたい布でふくと傷が付くことがあります。

前面パネルの取付け

1 前面パネルを取り付ける。

- 前面パネルの左右の回転軸を軸穴に合わせて片方ずつ差し込み、そのままゆっくりパネルを閉じます。(前面パネルは両端を押した後、真ん中を押します。)

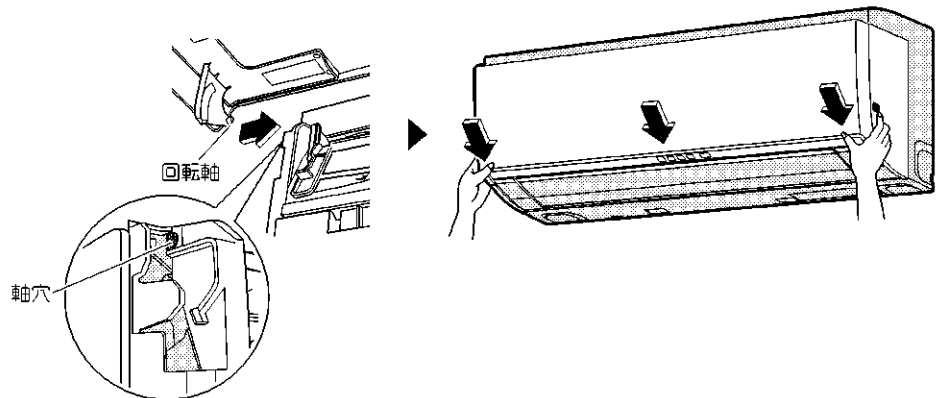

前面パネル・室内ユニット・リモコンのお手入れ

	お手入れのめやす/お手入れのしかた	注意
前面パネル 	<p style="text-align: center;">都度</p> <ul style="list-style-type: none"> ●水または中性洗剤を含ませたやわらかい布で軽くふきます。 ●水洗いをした場合は、水気をよくふき取り、日陰で乾かします。 	<ul style="list-style-type: none"> ●40℃以上のお湯、ベンジン、ガソリン、シンナーなどの揮発性のもの、みがき粉、タワシなどのかたいものは使わないでください。
室内ユニット	<p style="text-align: center;">都度</p>	
リモコン	<ul style="list-style-type: none"> ●やわらかい布でからぶきします。 	

お手入れのしかた

フィルター部

前面パネルを開ける。

- パネルの両側に指をかけてパネルを開けます。

お手入れしにくい場合は、前面パネルを外してください。

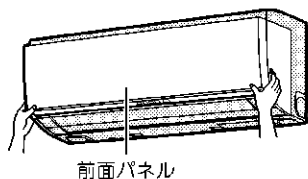

注意

- お手入れの前には必ず運転を停止し、電源プラグを抜くかブレーカーを切ってください。
- 室内ユニットの金属部に手を触れないでください。けがの原因になることがあります。

銀除菌・アレル除去 フィルター (灰色)

エアフィルター (白色)

給気フィルター

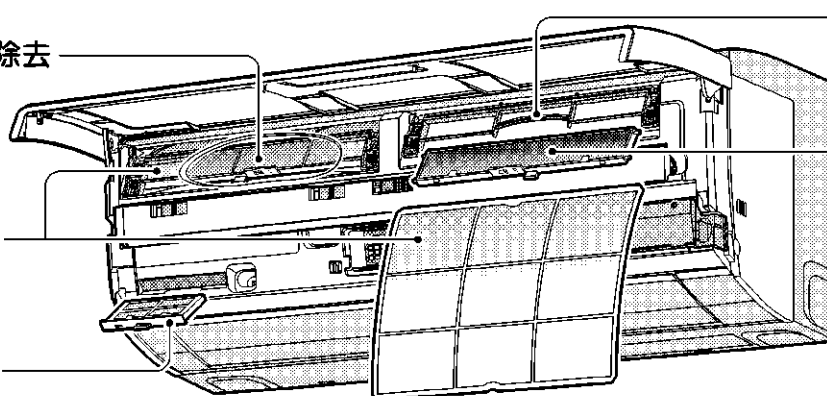

フィルター 押え枠

光触媒空清 フィルター (黒色)

フィルター部の取外し

- 1 黄色の固定ツマミ(2カ所)部を奥に押しながら解除側(上方向)へスライドさせ、フィルター押え枠を開ける。

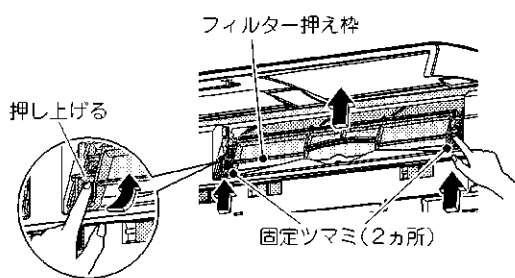

- 2 エアフィルターをガイドから外し、引き出す。

- エアフィルターの下部に指を入れ、本体ガイドから外します。
- 下方向に引き出します。

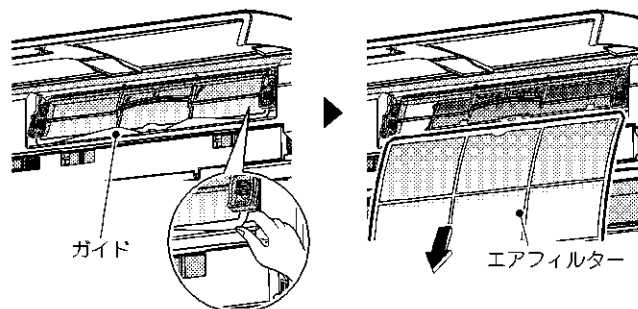

- 3 光触媒空清フィルターと銀除菌・アレル除去フィルターを引き出す。

- ツマミを持ちフック部から外して下方向へ引き出します。
- 光触媒空清フィルター(右側)、銀除菌・アレル除去フィルター(左側)です。

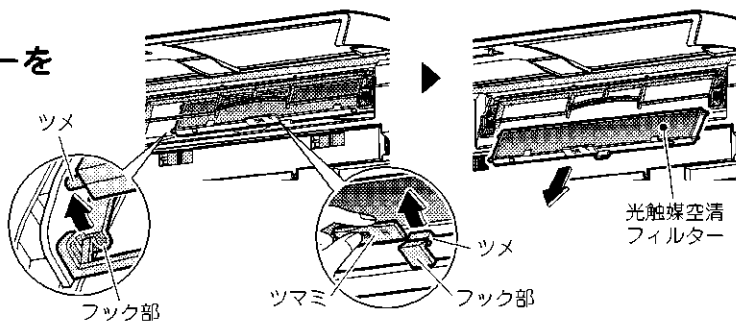

- 4 給気フィルターを引き出す。
- ツマミを持ち、下方向へ引き出します。

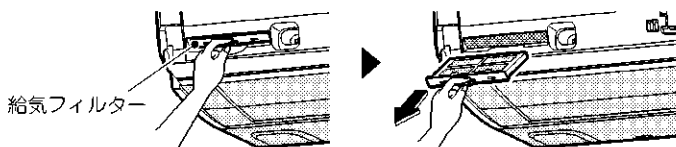

フィルター部の取付け

1 光触媒空清フィルターと銀除菌・アレル除去フィルターを取り付ける。

- 光触媒空清フィルター(黒色)は右側、銀除菌・アレル除去フィルター(灰色)は左側に取り付けます。
- ツメをフック部へかけて取り付けます。

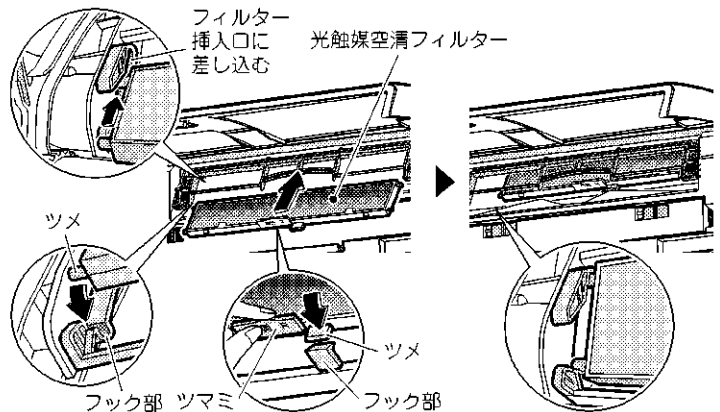

2 エアフィルターをもとどおり取り付ける。

- エアフィルターは「前」の表示を手前にして、「挿入方向↑」にしたがって差し込みます。
- 本体ガイドに必ず差し込んでください。

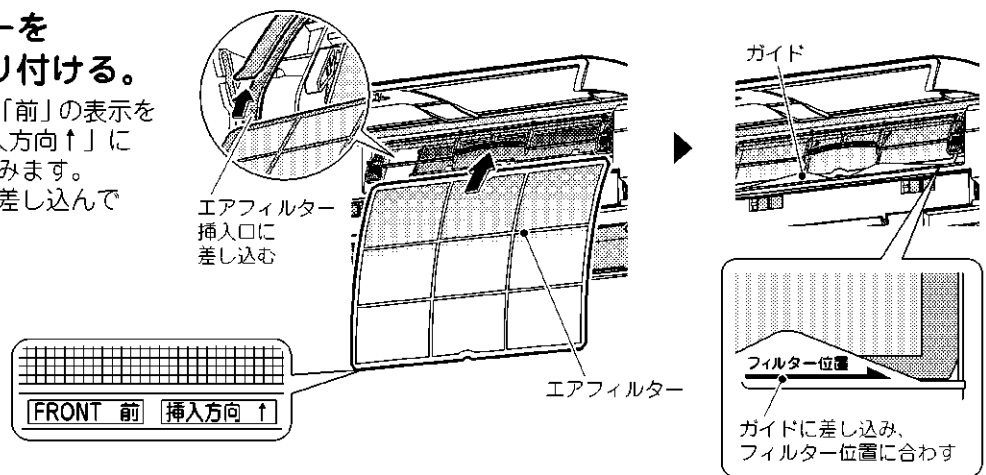

3 黄色の固定ツマミ(2カ所)をロック側(下方向)へスライドさせ、「カチッ」と音がするまで下げる。

フィルター押え枠(黄色)の下端をロック位置【↔】に合わせてください。フィルター押え枠の固定ツマミ(左右各2カ所)を閉じる際は、押え枠が浮かないよう押さえつけながら、「カチッ」と音がするまで下げてください。ロックがされていないと、フィルター掃除運転中にフィルターが引っ掛かり正常にフィルター掃除運転を行いません。

フィルター押え枠

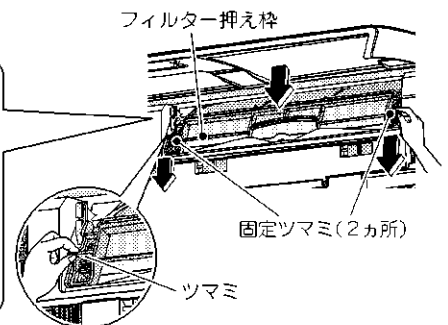

4 給気フィルターを取り付ける。

- 給気フィルターの「うえ」を上側に向けて差し込みます。

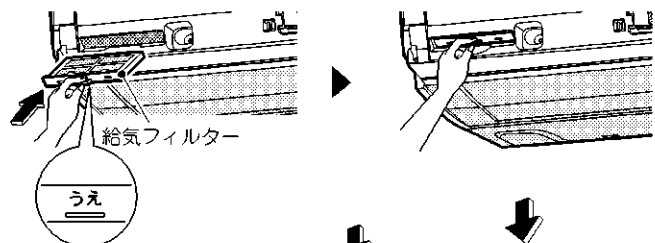

5 前面パネルを閉じる。

- 前面パネルは両端を押した後、真ん中を押します。

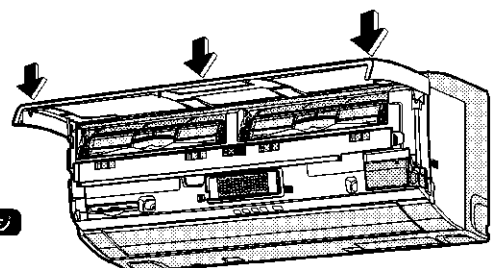

6 手動でフィルター掃除運転を行う。▶50, 51ページ

- エアフィルターが正しく動作されているか確認を行います。

お手入れ

交換のしかた

交換のめやすは10年

光触媒空清フィルター／銀除菌・アレル除去フィルター／給気フィルターの取外し・取付け ▶62, 63ページ
 ダストブラシの取外し・取付け ▶56～59ページ

光触媒空清フィルター／ 銀除菌・アレル除去フィルター

- フィルター枠のツメ（5カ所）を外し、新しいフィルターと取り換える。
- 光触媒空清フィルターはひし形のため、裏表があります。
- 衣服が汚れないよう注意してください。

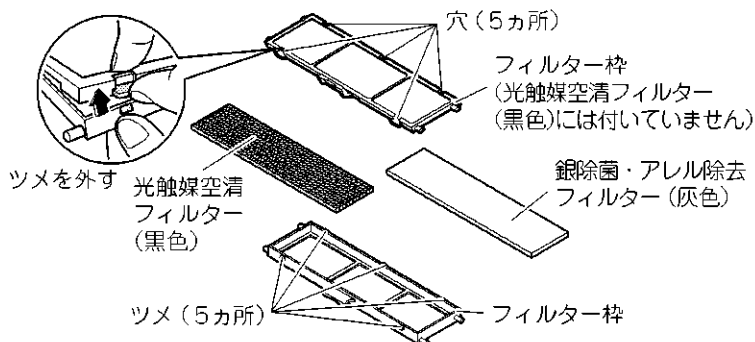

給気フィルター

- フィルター枠のツメ（4カ所）を外し、新しいフィルターと取り換える。

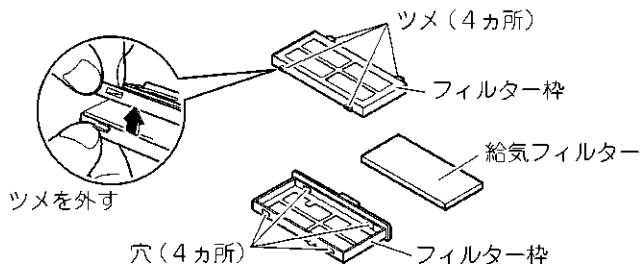

ダストブラシ

- ダストボックスを開けて新しいダストブラシと取り換える。

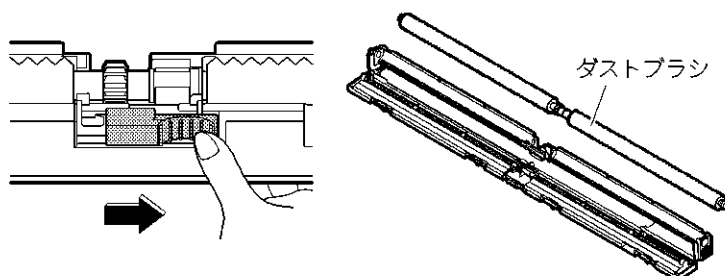

- 光触媒空清フィルター（材質：紙）は燃えるゴミとして処分してください。
- 銀除菌・アレル除去フィルター、給気フィルター（材質：ポリエステル／アクリル繊維）とダストブラシ（材質：ポリエステル／ナイロン／アルミニウム）は不燃物ゴミとして処分してください。詳しくはお住まいの地域のゴミ分別方法にしたがってください。

お知らせ

- 長期間のご使用で汚れがひどくなった場合は交換をおすすめします。

品名	品番	交換のめやす
光触媒空清フィルター（1枚） ＋ 銀除菌・アレル除去 フィルターセット（1枚）	（枠付） KAF002A41S	約10年
給気フィルター（2枚）	（枠付） KAF002A43	
ダストブラシ	KAB002A4	

- 光触媒空清フィルター、銀除菌・アレル除去フィルター、給気フィルターとダストブラシは、お買い上げの販売店またはダイキンお客様ご相談窓口にお申し込みください。▶75ページ

0120-88-1081（全国共通フリーダイヤル）
フリーダイヤル
 FAXでのお問い合わせは 0120-07-0881（FAX専用フリーダイヤル）
<http://www.daikincc.com>（ご相談対応ホームページ）

- 各部品が汚れたまま使用すると
 - 空気清浄効果が得られません。
 - 脱臭効果が得られません。
 - お掃除能力が落ちます。
 - ニオイが発生することがあります。

安全にお使いいただくために

点検

- 室外ユニットの据付台などが腐ったり、さびたりしていませんか。
落下のおそれがあります。お買い上げの販売店またはダイキンお客様ご相談窓口にご相談ください。
- 室内、室外ユニットの吸込口、吹出口がふさがれていませんか。
障害物があれば、運転を停止し、ブレーカーを切ってから障害物を取り除いてください。
- 電源プラグの変形、破損、コンセントに差し込むときのゆるみはありませんか。
- 冷房・除湿運転を行っているとき、ドレンホースから正しく排水されていますか。
排水されていないと、室内ユニットから水がもれるおそれがあります。
この場合は運転を停止し、ダイキンお客様ご相談窓口にご相談ください。

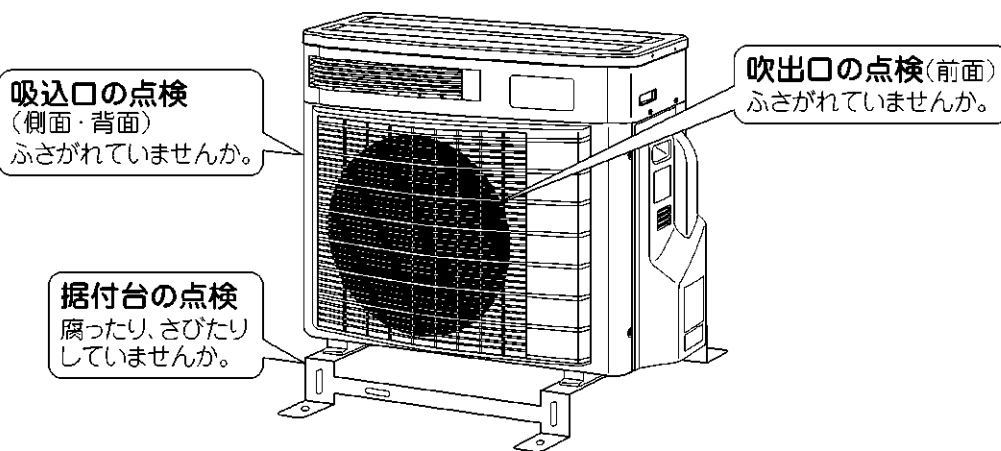

長期間使わないとき

- ① 晴れた日に内部クリーン運転をして、内部をよく乾燥させる。
(内部クリーン運転のしかた ▶52, 53ページ)
 - ② 運転停止後、電源プラグを抜くか、エアコン専用のブレーカーを切る。
 - ③ リモコンの電池を取り出す。
- 再び使用する場合は、電源プラグをコンセントに差し込む、またはブレーカーを入れてください。フラップが一度開き、また閉じます。

運転ランプが点滅するとき

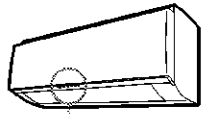

 運転ランプが点滅

運転ランプが点滅するとき(内部クリーン運転中は除く)は、電源プラグを抜く、またはブレーカーを切り、もう一度電源を入れ運転を行ってください。それでも運転ランプが点滅するときは、以下の手順にしたがってエラーコードを確認し、処置を行ってください。

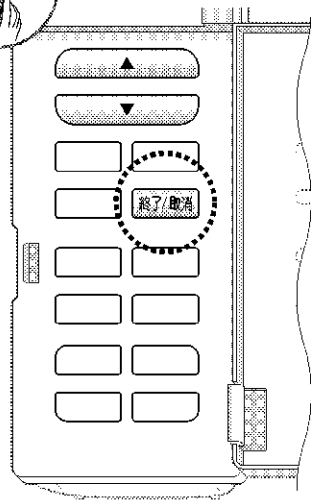

エラーコードを確認する

1

リモコンをエアコン本体に向けて



終了/取消 を5秒間押す。

AH異常

- リモコン表示部にエラーコードが表示されます。(表示例)

2

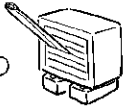
エラーコードを確認し、下表の操作と対応を行ってください。

エラーコードと確認内容	操作と対応
A5 エアフィルターが汚れていませんか？	運転を停止し、フィルター掃除運転してください。▶50, 51ページ その後、電源プラグを抜くか、ブレーカーを切り、もう一度電源を入れて運転してください。
AH エアフィルターが正しく取り付けられていますか？	①電源プラグを抜くか、ブレーカーを切ってください。 ②エアフィルターを取り外し、正しく取り付けてください。▶62, 63ページ ③電源を入れ、フィルター掃除運転してください。▶50, 51ページ ④「運転/停止」を押してください。
E7 室外ユニットのファンに棒などの異物が入っていませんか？ 	電源プラグを抜くか、ブレーカーを切ってから、異物を取り除き、もう一度、電源を入れて運転してください。
F3, F6, L3, L4, L5 車などで室外ユニットの吹出口をふさいでいませんか？ 室外ユニットを保護するカバーなどを外し忘れていませんか？ 	電源プラグを抜くか、ブレーカーを切ってから、障害物を取り除き、もう一度、電源を入れて運転してください。
上記以外エラーコードの場合	▶67ページ

運転ランプが点灯。しばらく運転して
運転ランプが点滅しないときは、
そのまま使用してください。

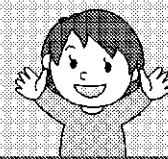

再度、運転ランプが点滅した場合。



エラーコードが表示されている画面で

終了/取消 をもう一度押す。

0123

- リモコン表示部に4ケタの管理コードが表示されます。
- 管理コード…機種名が室内ユニットで確認できない場合、この管理コードを機種名の代わりにご連絡ください。(4ケタの表示例)

下記の内容をお買い上げの販売店または
ダイキンお客様ご相談窓口へご連絡ください。▶75ページ

ご連絡いただきたい内容

1. 品名 ルームエアコン
2. 機種名 室内ユニット参照
3. お買い上げ年・月・日
4. エラーコード・管理コード
5. 電話番号・ご住所・お名前
6. 室外ユニットの設置場所



機種名

下記のエラーコードの場合は、加湿ユニットや一部の
センサーの異常です。冷房、暖房運転のみ使用できますが、
お早めにお買い上げの販売店またはダイキンお客様ご相談
窓口へご連絡ください。

PH, PA, P9, CC, CA

お知らせ

- 運転ランプが点滅していないときに **終了/取消** を5秒間押すと「00 正常」と表示されます。
- その他動作が気になる場合は、「故障かな？」をご確認ください。▶68～72ページ

故障かな？

修理のご依頼やお問い合わせの前に、以下の内容を確認してください。

それでもまだ異常があるときは、**お買い上げの販売店またはダイキンお客様ご相談窓口** にご相談ください。

▶75ページ

運転しない	運転を停止してすぐに再運転したとき 運転モードを変更したとき	故障ではありません	●エアコンを保護するためです。 約3分間お待ちください。
	除湿・除湿冷房・冷房運転をしたとき		●「風量自動」設定で、冷房・除湿冷房・除湿運転する、またはドライキープを「入」に設定すると、室内ユニットにこもったイヤなニオイを抑えるニオイないス機能が働きます。 約40秒お待ちください。
	フィルター掃除運転中に運転したとき フィルター掃除運転を停止して すぐに運転したとき		●エアフィルターを正常な位置にもどしています。 約3分間お待ちください。
	運転しない (運転ランプが消えている)	お調べください	●ブレーカーまたはヒューズが切れていませんか？ ●電源プラグが外れていませんか？ ●停電ではありませんか？ ●リモコンの電池が入っていますか？ ●タイマー予約のしかたを間違っていないですか？
運転しない (運転ランプが点滅)	●電源プラグまたはブレーカーでいったん電源を切り、リモコンで再度運転をしてください。 それでも運転ランプが点滅する場合は、エラーコードをご確認の上、お買い上げの販売店にご連絡ください。▶66, 67ページ 電源プラグを抜くか、ブレーカーを切ってください。		
途中で止まる	運転が止まった (運転ランプは点灯)	故障ではありません	●電圧が急に大きく変動した場合、製品保護のため、停止することがあります。約3分後自動的に運転を再開します。
	途中で運転が止まる (時刻入タイマー運転中)		●時刻入タイマーを予約すると、その時刻にリモコンの設定温度になるように、最長1時間前から運転を始めます。この間にリモコンを操作(運転/停止ボタンを除く)すると、停止するようになっています。リモコンで再度運転してください。
	途中で運転が止まる (運転ランプが点滅)	お調べください	●エアフィルターが汚れていませんか？ 運転を停止し、手でフィルター掃除運転を行ってください。▶50, 51ページ 汚れの気になる場合は、エアフィルターを取り外してお掃除してください。▶62, 63ページ
	●室内ユニットや室外ユニットの吸込口、吹出口をふさいでいませんか？ 運転を停止し、電源プラグを抜くかブレーカーを切ってから障害物を取り除いてください。 リモコンで再度運転しても、運転ランプが点滅する場合は、エラーコードをご確認の上、お買い上げの販売店にご連絡ください。▶66, 67ページ 電源プラグを抜くか、ブレーカーを切ってください。		
運転し続ける	除湿・除湿冷房・冷房運転を 停止しても運転し続ける	故障ではありません	●内部クリーン運転を行っているためです。 (お好みに合わないときは、メニューの機能設定で、自動内部クリーン「切」にしてください。)▶52, 53ページ
	温度(しつど)の進行状況表示が ■■■を表示しても運転が 止まらない		●温度、しつどが設定になった場合でも、省エネ性を重視した運転のため、またお部屋の温度、しつどを一定に保つため、能力を抑えて運転し続けます。▶18, 19ページ

風が出ない・におい	暖房運転のときすぐに風が出ない	故障ではありません	●エアコンを暖めています。 1～4分間お待ちください。
	エアコンからイヤなニオイがする		●屋外のニオイを吸い込むことがあります。加湿運転を停止して、ニオイの原因を取り除いてください。 ●室内ユニットにしみついた、お部屋のニオイなどを吹き出すためです。 (室内ユニットの洗浄をおすすめします。ダイキンお客様ご相談窓口へご相談ください。)

音がする	運転中・停止中に「カチッ」という音	故障ではありません	●冷媒を制御する弁や、電気部品が作動する音です。
	水の流れるような音		●エアコン内部に冷媒が流れているためです。
	「ブシュー」という音		●エアコン内部の冷媒の流れが切り換わる時の音です。
	「ピシッ」という音		●温度変化でエアコンがわずかに伸び縮みするときの音です。
	「ポッコポッコ」という音		●部屋を閉めきって換気扇をまわしたとき、エアコン内部から聞こえてくる音です。窓を開けるか、換気扇を止めてください。
	フィルター掃除運転中に「カサカサ」という音		●エアフィルターのホコリを取り除くため、ダストブラシがエアフィルターをこする音です。
	加湿運転、換気運転中に「シュー」という音		●加湿された空気や換気された空気が放出される音です。 ●屋外の温度、しつどによっては運転音が変わる場合があります。
	「ゴー」という音		●換気運転をしている音です。(冷房、暖房などの運転中に換気運転を連動させている場合は、換気運転だけを停止することができます。) ▶30, 31ページ ただし、建築基準法に定められた第二種機械換気設備としてご使用の場合は、連続換気運転を止めないでください。 連続(24時間)換気運転が「入」になっている場合は、運転を停止しても換気運転を続けます。
	加湿運転中に音がする		■運転音に変化する ●加湿用ファンが動いたり止まったりするためです。
	加湿運転を停止しても室内ユニットから音がする		●製品保護のため停止後も約3分間は加湿用ファンが回ります。
暖房運転中に運転が止まり、水の流れるような音がする	●室外ユニットに付いた霜を取り除いています。 約3～10分間お待ちください。		

冷えない・暖まらない	よく冷えない・暖まらない	お調べください	●エアフィルターが汚れていませんか？
			●室内ユニットや室外ユニットの吸込口、吹出口をふさいでいませんか？
			●リモコンの設定温度は適切ですか？
			●窓や扉が開いていませんか？
			●風量調節、風向調節は適切ですか？
			●換気扇が回っていませんか？

故障かな？

修理のご依頼やお問い合わせの前に、以下の内容を確認してください。

それでもまだ異常があるときは、**お買い上げの販売店またはダイキンお客様ご相談窓口** にご相談ください。

▶75ページ

<p>●室内・屋外の周囲状況によっては設定しつとにならない場合があります。</p>	
しつど設定	<p>設定しつとまで上がらない</p> <p>設定しつとまで下がらない</p> <p>設定しつとより下がり過ぎる</p>
故障ではありません	<p>〈加湿暖房運転時〉 設定温度を下げてください。 〈加湿運転時〉 リモコンのしつどボタンで設定しつとを「連続」にしてください。</p> <p>〈除湿冷房運転時〉 設定温度を下げるか除湿運転に切り換える、またはメニューの機能設定で除湿自動切換「入」に切り換えてください。 〈除湿運転時〉 設定温度を下げてください。</p> <p>〈除湿冷房運転時〉 設定温度を上げてください。 〈除湿運転時〉 設定温度を上げるか除湿冷房運転に切り換えてください。</p> <p>●除湿冷房は、屋外温度がより高いときにおすすめの運転です。</p>
水・霧が出る	<p>室外ユニットから水や湯気が出る</p> <p>室内ユニットから霧が出る</p>
故障ではありません	<p>■暖房運転のとき</p> <ul style="list-style-type: none"> ●室外ユニットに付いた霜を取り除き、水や湯気として出すためです。 <p>■冷房運転などのとき</p> <ul style="list-style-type: none"> ●室外ユニットの冷えた配管に水滴が付き、滴下するためです。 ●冷房運転などのとき、お部屋の空気が冷風で冷やされて霧になるためです。 ●冷房運転または除湿冷房運転後に除湿運転した場合、熱交換器に付いた水分が蒸発するためです。
リモコン	<p>リモコン信号を受信しない、感度が悪い</p> <p>表示が薄い、出ない</p> <p>表示が勝手に変わる</p>
故障ではありません	<p>●乾電池が消耗しており誤作動を起こしている可能性があります。すべての電池を同時に新しいアルカリ電池に交換してください。詳細については、“運転前の準備”をご参照ください。▶10ページ</p>
本体表示	<p>運転ランプ・表示パネルが消えているのに運転する</p> <p>パネル表示の内容が操作した内容と違う</p> <p>運転を開始すると、運転ランプがしばらく点滅して点灯する</p> <p>ダストボックスをお手入れしたのにおそうじランプが点滅する</p>
お調べください	<p>●メニューの表示・音設定で表示明るさ「切」になっていませんか？</p> <p>●複数の操作を同時に行って、前回の操作内容が受信できていないときには実際の操作と異なる内容をパネル表示する場合があります。▶42, 43ページ</p> <p>●エアフィルターが正しく取り付けられていますか？ エアフィルターが取り付けられていないときは、運転を停止し、電源プラグを抜くか、ブローカーを切ってからエアフィルターを取り付けて、リモコンで再度運転してください。 上記以外の場合は、加湿ユニットや一部のセンサーの異常、おそうじユニットの異常、もしくは初期設定不良をお知らせしています。お買い上げの販売店にご連絡ください。</p> <p>●おそうじサインをリセットしてください。それでもおそうじランプが点滅する場合は、お買い上げの販売店またはダイキンお客様ご相談窓口にご連絡ください。▶75ページ</p>

フィルター掃除運転	フィルター掃除運転しない	故障ではありません	●エアコンを保護するためです。 室内温度が低いときにはフィルター掃除運転を行いません。
	自動でフィルター掃除運転しない		●リモコンに「ダストボックスおそうじ」が表示されているためです。ダストボックスを掃除しておそうじサインをリセットしてください。▶55～59ページ
	フィルター掃除運転時間が長い		●メニューの機能設定でフィルター自動掃除「切」にしているためです。 フィルター自動掃除「入」にしてください。▶50, 51ページ
	フィルター掃除運転が止まらない ●フィルター掃除運転を停止し、運転ランプが消えても、フィルター掃除運転を続ける		●エアコンを保護するためです。 加湿運転、換気運転を停止した後は、加湿ファンを停止した後にフィルター掃除運転を行うためです。約6分間お待ちください。
	フィルター掃除運転中 エアフィルターが引っかかる ----- フィルター掃除運転中 大きな音がる		●エアフィルターを正常な位置にもどしています。 約3分間お待ちください。
フィルター掃除運転を行ったのに エアフィルターに汚れが残っている	●エアフィルターが折れ曲がっていないか確認してください。 ●エアフィルター、銀除菌・アレル除去フィルター、光触媒空清フィルター、ダストボックスが正しく取り付けられているか確認してください。▶63ページ エアフィルターが折れ曲がっている場合は、お買い上げの販売店にご連絡ください。 ●ダストボックスにホコリやゴミがたまっていないか確認してください。▶56, 57ページ ●油污れやタバコのヤニは取りきれない場合があります。 エアフィルターのお手入れをしてください。▶54ページ		
音声応答	音声でお知らせしない	お調べください	●メニューの表示・音設定で音声応答「切」になっていませんか？ ●メニューの表示・音設定で音量「切」になっていませんか？ ●操作の内容によっては、音声応答を行わない場合があります。▶46, 47ページ
	音声応答の内容が 操作した内容と違う		●複数の操作を同時に行って、前回の操作内容が受信できていないときには実際の操作と異なる内容を音声応答する場合があります。▶47ページ
その他	運転停止中に室内外ユニットの ファンが回る	故障ではありません	■運転を停止した直後 ●製品保護のため約1分間は室外ユニットのファンが回ります。 ■運転を停止している間 ●屋外温度が高いとき、製品保護のため室外ユニットのファンが回ることがあります。 ●連続(24時間)換気設定中は、運転を停止しても運転ランプが消灯したまま、連続換気運転します。
	除湿運転開始時に冷風が出る		●エアコンが暖まっていないためです。
	お知らせで表示させる温度が、 設定温度よりも高め(暖房時)、 または低め(冷房時)に表示される		●お知らせで表示する温度は、室内ユニット付近の値を示しています。 通常、お部屋の温度を設定温度に近づけるために、暖房(加湿暖房)時は高めに冷房(除湿冷房)時は低めに表示されます。めやすとしてお使いください。▶40, 41ページ
	運転中、急に動きがおかしくなる		●運転中、本体内部に手を入れていませんか？ (触れていませんか) 手を入れると(触れると)、静電気などの影響で誤作動する場合がありますので本体内部には手を入れしないでください。 ●雷や無線などにより誤作動する場合があります。 誤作動した場合は、電源プラグまたはブレーカーでいったん電源を切り、リモコンで再度運転をしてください。

故障かな？

すぐに販売店へ

⚠ 警告

- 異常時（こげ臭いなど）は、運転を停止して電源プラグを抜くか、ブレーカーを切る。
異常のまま運転を続けると、故障や感電・火災などの原因になります。
お買い上げの販売店またはダイキンお客様ご相談窓口にご相談ください。
- エアコンの修理や改造は自分でしない。
不備があると感電・火災などの原因になります。
お買い上げの販売店またはダイキンお客様ご相談窓口にご相談ください。
- エアコンが冷えない（暖まらない）場合は、冷媒のもれが原因のひとつとして考えられますので、お買い上げの販売店にご相談ください。冷媒の追加を伴う修理の場合は、修理の内容をサービスマンに確認してください。
エアコンに使用されている冷媒は安全です。冷媒は通常もれることはありませんが、万一、冷媒が室内にもれ、ファンヒーター、ストーブ、コンロなどの火気に触れると有害な生成物が発生する原因になります。

下記のような症状がでた場合にはすぐに販売店へご連絡ください

- 電源コードやプラグが異常に熱い、または傷んでいる
- 運転中、フィルター掃除運転中に異常音がる
- 誤って異物や水を入れてしまった
- ブレーカーやヒューズ、漏電しゃ断器がたびたび切れる
- 本体の運転／停止ボタンやリモコンの操作が不確実
- こげ臭いニオイがする
- 室内ユニットから水がもれる

運転を停止し、電源プラグを抜くか、ブレーカーを切って販売店へご連絡ください。



- 冷風／温風は出ているが、運転開始時もしくは運転中に運転ランプが一定時間（約2分間）点滅する

加湿ユニットや一部のセンサーの異常、おそうじユニットの異常、もしくは初期設定不良です。応急的な運転を行っておりますので、販売店へご連絡ください。



■運転中に停電になったら

通電後 を押して運転を再開してください。

■雷がなりだしたら

落雷のおそれがあるときは、運転を停止し、電源プラグを抜くかブレーカーを切ってください。

仕様

機種	項目	種	電	冷房						暖房						冷暖房平均エネルギー消費効率	通年エネルギー消費効率	外形寸法(高さ×幅×奥行) (mm)	質量 (kg)				
				冷房能力 (kW)	消費電力 (W)	エネルギー消費効率 (A)	運転電流 (A)	運転音 (dB)	面積の めやす (m ²)		暖房能力 (kW)	暖房低温能力 (kW)	消費電力 (W)	低温消費電力 (W)	エネルギー消費効率 (A)					運転電流 (A)	運転音 (dB)	面積の めやす (m ²)	
									鉄筋 パト 南向き 洋室	木造 南向き 和室												鉄筋 パト 南向き 洋室	木造 南向き 和室
ATR22KSE6-W	内 ATR22KSE6-W	冷房・暖房兼用セパレート形(インバーター)	単/100 室内電源	2.2	395	5.57	4.4	40	15	10	2.5	3.9	390	1200	6.41	4.3	42	11	9	5.99	6.1	室内ユニット: 295×798×255	13
	外 ARR22KS							42									44						
ATR25KSE6-W	内 ATR25KSE6-W		単/100 室内電源	2.5	455	5.49	4.8	42	17	11	2.8	4.4	450	1500	6.22	4.7	44	13	10	5.86	6.1		13
	外 ARR25KS							44									45						
ATR28KSE6-W	内 ATR28KSE6-W		単/100 室内電源	2.8	490	5.71	5.2	44	19	13	3.2	5.6	510	1740	6.27	5.3	46	15	12	5.99	6.5		13
	外 ARR28KS							45									45						
ATR36KSE6-W	内 ATR36KSE6-W		単/100 室内電源	3.6	760	4.74	7.8	43	25	16	4.2	5.7	745	1780	5.64	7.5	46	19	15	5.19	6.0		13
	外 ARR36KS							45									46						
ATR40KPE6-W	内 ATR40KPE6-W		単/200 室内電源	4.0	830	4.82	4.6	47	28	18	5.0	7.3	920	2700	5.43	4.9	49	23	18	5.13	6.0		13
	外 ARR40KP							48									50						
ATR50KPE6-W	内 ATR50KPE6-W		単/200 室内電源	5.0	1270	3.94	6.7	49	34	23	6.3	7.4	1290	2800	4.88	6.7	50	29	23	4.41	5.6		13
	外 ARR50KP							48									50						
ATR63KPE6-W	内 ATR63KPE6-W		単/200 室内電源	6.3	1890	3.33	9.9	49	43	29	7.1	7.5	1640	2790	4.33	8.5	51	32	26	3.83	5.0		13
	外 ARR63KP							52									53						
ATR71KPE6-W	内 ATR71KPE6-W		単/200 室内電源	7.1	2490	2.85	13.1	54	49	32	7.5	7.6	1820	3000	4.12	9.5	51	34	27	3.49	4.5		13.5
	外 ARR71KP							54									54						

付属品	取扱説明書(1)、保証書(1)、リモコン(1)、リモコンホルダー(1)、リモコンホルダー取付ネジ(2)、単3乾電池(2)、銀除菌・アレル除去フィルター(1)、光触媒空清フィルター(1)、エコポイント申込先シール(1)
-----	--

- ※1 ARR22・25KSの外形寸法は、675×765×285(mm)です。
- 冷房・暖房運転特性は日本工業規格(JIS C9612)に基づいた数値です。
 - この仕様数値は50Hz・60Hz共通です。
 - 停止のときもマイコンを働かせるため、約0.6～0.8ワットの電力を消費します。(表示パネル消灯時)
(入タイマー設定時やお知らせ操作時また圧縮機の予熱時は約10～35ワットの電力を消費します。)
 - 本機の能力・消費電力は性能が安定した後の数値を示しています。
 - 製品改良のために仕様の一部を予告なしに変更することがあります。
 - 暖房低温能力はパワフルモードでの数値を示しています。

必須アイテム

保証とアフターサービス

必ずお読みください。

保証について

- 保証書(別添)は販売店で所定事項を記入してお渡ししますので、記載事項をお確かめのうえ、大切に保管してください。
- 保証期間はお買い上げ日から1年間、ただし冷媒系統部分については5年間です。



<保証期間中>

保証書の規定にしたがって出張修理させていただきます。その際には、「保証書」をご提示ください。

<保証期間経過後>

修理すればご使用できる場合は、有料にて修理させていただきます。修理料金は、技術料+部品代+出張料などで構成されています。

修理を依頼されるとき

- 66ページ~72ページにしたがって調べていただき、なお異常があるときは、必ず運転を停止し、電源プラグを抜くか、ブレーカーを切って、お買い上げの販売店またはダイキンお客様ご相談窓口にご連絡ください。

ご連絡いただきたい内容

1. 品名 ルームエアコン
2. 機種名 室内ユニット参照
3. お買い上げ年・月・日
4. 異常内容(できるだけ具体的に)
5. 電話番号・ご住所・お名前
6. 室外ユニットの設置場所

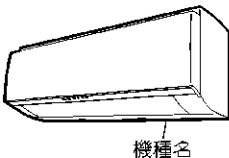

据付場所について

運転音にも配慮を

- 次のような場所をお選びください。
 - エアコンの重量に十分耐え、騒音や振動が増大しない場所。
 - 室外ユニットの吹出口からの風や運転音が隣家の迷惑にならない場所。

電気工事について

- 電源は必ずエアコン専用回路をご使用ください。

移設について

- 増改築・引越などで、製品を移設されたり、再据付けする場合は、お買い上げの販売店またはダイキンお客様ご相談窓口にご相談ください。加湿ホース長の再設定が必要です。

室内・室外ユニット周辺の確認

- 室外ユニットの設置は周囲に異臭・異常音のないところにしてください。
- 右図の距離をあげないと、エアコンの能力が低下したり、テレビやラジオに雑音が入るおそれがあります。

補修用性能部品の保有期間について

- ルームエアコンの補修用性能部品の保有期間は製造打切り後10年です。
 - 「補修用性能部品」とは、その製品の機能を維持するために必要な部品のことです。

点検整備のおすすめ

- エアコンを数シーズン使用した場合は、室内ユニットの内部が汚れ、性能が低下する場合があります。また、ゴミやホコリがたまって、ニオイが発生したり、除湿水の排水経路をつまらせ、室内ユニットからの水もれの原因になることがあります。通常のお手入れとは別に点検整備をおすすめします。点検整備はお買い上げの販売店にご相談ください。なお、この場合は実費が必要となります。

エアコン内部の洗浄について

- 市販のエアコン洗浄剤をご使用されますと、除菌効果が損なわれたり、場合によっては熱交換器や機械内部の樹脂に悪影響をあたえ、最悪の場合水もれなどの不具合が発生するおそれがあります。熱交換器の洗浄についてはお買い上げの販売店またはダイキンお客様ご相談窓口にご相談ください。

- 火災警報器と室内ユニットの吹出口は1.5m以上の距離をあげてください。

- 設置場所に余裕があれば、効率の良い運転のために、できるだけ広い寸法をお取りください。

- 調理室など油煙の多いところ、または可燃性ガス・腐食性ガスや金属製のホコリのある場所では設置を避けてください。

- 床面などにワックスを塗布するときは、運転をしないでください。(エアコン内部にワックスの成分が付着し、水もれの原因となります。)ワックス塗布後は十分換気を行ってから運転してください。

- 積雪や植木鉢などで、吸込口や吹出口をふさがないでください。

- 次の場所へ据付けされる場合は、販売店にご相談ください。

- 油・蒸気・油煙の発生するところ。
- 海浜地区など塩分の多いところ。
- 温泉地など硫化ガスの発生するところ。
- 積雪により、室外ユニットがふさがれてしまうところ。

室外ユニットからの排水は水はけのよいところにしてください。

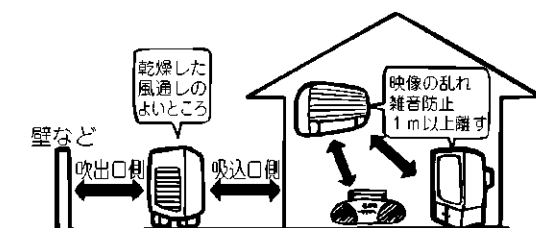

お客様ご相談窓口

商品に関する修理・消耗部品のご用命や取扱いのご相談など
 すべてのお問い合わせは **ダイキンコンタクトセンター** へご連絡ください。
 電話番号をよくお確かめのうえ、おかけ間違いのないようにお願いします。

ダイキンコンタクトセンター
 (お客様総合窓口)



0120-88-1081 (全国共通フリーダイヤル)

FAXでのお問い合わせは 0120-07-0881 (FAX専用フリーダイヤル)

<http://www.daikincc.com> (ご相談対応ホームページ)

営業時間：24時間365日対応いたします。

対応業務：商品に関するすべてのご相談・お問い合わせをお受けいたします。

(空調機の修理、メンテナンス、取扱い、機種選定および別売品・消耗品・補用部品の販売など)

◆ダイキン工業サービス拠点所在地一覧

●SSはサービスステーションの略です。

北海道・東北地区

札幌SS 〒065-0016 札幌市東区北16条東1-9
 仙台SS 〒984-0032 仙台市若林区荒井字堀口15-5

関東・甲信越地区

城南SS 〒143-0015 大田区大森西3-2-9-7
 世田谷SS 〒154-0024 世田谷区三軒茶屋1-5-19
 江東SS 〒135-0016 江東区東陽5-29-3第2東陽ビル1F
 葛飾SS 〒124-0013 葛飾区東立石1-1-9-2
 練馬SS 〒176-0012 練馬区豊玉北4-2-3-10
 多摩SS 〒183-0055 府中市府中町2-2-1-4
 千葉SS 〒260-0007 千葉市中央区祐光1-14-7
 松戸SS 〒270-2253 松戸市日暮3-1-7-2
 横浜SS 〒225-0014 横浜市青葉区荏田西1-6-5
 戸塚SS 〒244-0806 横浜市戸塚区上品濃14-2
 厚木SS 〒243-0032 厚木市恩名4-5-8-7
 つくばSS 〒305-0841 つくば市御幸が丘3
 宇都宮SS 〒321-0854 宇都宮市元今泉3-4-1
 高崎SS 〒370-0018 高崎市新保町6-4-1
 草加SS 〒340-0013 草加市松江町2-1-5-1
 川越SS 〒350-1124 川越市新宿町1-4-6
 松本SS 〒390-0852 松本市大字島立1100-1
 新潟SS 〒950-0941 新潟市中央区女池4-17-33

北陸地区

北陸SS 〒921-8062 金沢市新保本3-5-9
 富山SS 〒939-8261 富山市萩原4-2-1-1
 福井SS 〒910-0842 福井市開発3-3-4-0-2

東海地区

岐阜SS 〒500-8268 岐阜市西郡荻野3-2-13-1
 名古屋SS 〒455-0006 名古屋市港区南十一番町4-3
 安城SS 〒446-0074 安城市井杭山町高見5-1
 津SS 〒514-0823 津市大字半田字池町5-6-9-1
 静岡SS 〒422-8036 静岡市駿河区敷地1-1-2-7

近畿地区

草津SS 〒525-0027 草津市野村1-1-6
 京都SS 〒601-8393 京都市南区吉祥院中河原里西町15
 堺SS 〒593-8326 堺市西区鳳西町1-6-9-2
 大阪SS 〒530-0034 大阪市北区錦町4-8-2
 阿倍野SS 〒530-0034 大阪市北区錦町4-8-2
 吹田SS 〒564-0044 吹田市南金田2-2-3-17
 枚方SS 〒572-0077 寝屋川市点野5-2-2-10
 神戸SS 〒651-0083 神戸市中央区浜辺通2-1-30 三宮国際ビル6F
 姫路SS 〒670-0974 姫路市飯田1-7-2
 奈良SS 〒630-8453 奈良市西九条町3-5-7

中国・四国地区

広島SS 〒732-0802 広島市南区大州5-9-7
 岡山SS 〒700-0976 岡山市辰巳2-0-1-10
 米子SS 〒683-0004 米子市上福原6-2-1-7
 福山SS 〒721-0973 福山市南蔵王町2-1-2-6
 徳島SS 〒770-0873 徳島市東沖洲1-1-17
 高松SS 〒761-8071 高松市伏石町2-1-4-1-2
 松山SS 〒791-8016 松山市久万ノ台6-3-4-1

九州・沖縄地区

北九州SS 〒803-0801 北九州市小倉北区西港町3-4
 福岡SS 〒811-2207 粕屋郡志免町南里1-10-1
 鳥栖SS 〒841-0055 鳥栖市養父町4-7-3-2
 長崎SS 〒850-0025 長崎市今博多町2-0-1
 熊本SS 〒862-0968 熊本市馬渡1-1-5-1-5
 大分SS 〒870-0921 大分市萩原4-1-6-2-1
 宮崎SS 〒880-0912 宮崎市大字赤江字飛江田701
 鹿児島SS 〒891-0115 鹿児島市東開町5-1-2
 那覇SS 〒901-0155 那覇市金城5-3-4

エアコンを廃棄する場合は

2001年4月施行の家電リサイクル法では、お客様がご使用済みのエアコンを廃棄される場合は、収集・運搬料金と再商品化等料金(リサイクル料金)をお支払いいただき、対象商品を販売店や市町村に引き渡すことが求められています。

SS09@A

空調のリサイクル

長期使用製品安全表示制度に基づく本体表示について

経年劣化による危害の発生が高まるおそれがあることを注意喚起するために電気用品安全法で義務付けられた以下の内容を室内ユニットに表示しています。

	<p>※【設計上の標準使用期間】 10年</p> <p>設計上の標準使用期間を超えてお使いいただいた場合は、経年劣化による発火・けが等の事故に至るおそれがあります。</p>
---	--

※設計上の標準使用期間とは

- 運転時間や温湿度など下記の標準的な使用条件に基づく経年劣化に対して、製造した年から安全上支障なく使用することができる標準的な期間です。
- 製造年についても、室内ユニットに西暦4桁で表示しています。
- 設計上の標準使用期間は、無償保証期間とは異なります。また、一般的な故障を保証するものではありません。
- 設置状況や環境、使用頻度が下記の条件と異なる場合、または、本来の使用目的以外でご使用された場合は、設計上の標準使用期間より短い期間で経年劣化による発火、けがなどの事故に至るおそれがあります。

■標準使用条件 日本冷凍空調工業会自主基準による

環境条件	電源電圧		製品の定格電源・電圧による	
	周波数		50 / 60Hz	
	冷房	室内温度	27℃ (乾球温度)	
		室内しつど	47% (湿球温度 19℃)	
		室外温度	35℃ (乾球温度)	
		室外しつど	40% (湿球温度 24℃)	
	暖房	室内温度	20℃ (乾球温度)	
		室内しつど	59% (湿球温度 15℃)	
		室外温度	7℃ (乾球温度)	
		室外しつど	87% (湿球温度 6℃)	
設置条件		製品の据付説明書による標準設置		
負荷条件	住宅		木造平屋、南向き和室、居間	
	部屋の広さ		機種能力に見合った広さの部屋 (畳数)	
想定時間	1年間の使用日数	東京モデル	冷房 6月2日から9月21日までの112日間	
			暖房 10月28日から4月14日までの169日間	
	1日の使用時間	冷房 9時間/日 暖房 7時間/日		
	1年間の使用時間	冷房：1,008時間/年 暖房：1,183時間/年		

用語集 (さくいん)

50音順	用語	内容	ページ
あ行	アース端子	アース線を接続するための端子です。	7
	エアフィルター	ホコリを除去するフィルターです。	7, 62, 63
	エコ自動風向	快適エコ運転中の風向を自動か手動に変更します。	38, 39
	エコ自動復帰	通常の運転から快適エコ運転にもどる時間を指定します。	38, 39
	エコ判定	快適エコ運転の温度・しつどが人と環境に優しい設定になっているか判定する機能です。	42, 43
	エコポイント	環境にやさしい運転をするとたまるポイントです。	19

か行	快適エコ運転	運転開始時の室内温度、屋外温度に応じて、快適で省エネを重視した運転を自動で行います。 快適エコ運転には快適エコ自動運転ともっとエコ自動運転があります。	18, 19
	快適エコ自動運転	運転開始時の室内温度、屋外温度に応じて、設定温度、設定しつど、風向、加湿暖房・除湿・除湿冷房から最適な運転モードを選びます。	18, 19
	快眠運転	温度としつどをコントロールして、快い眠りとさわやかな目覚めをサポートする運転です。快眠運転には、冷房快眠、除湿冷房快眠、美肌冷房快眠、暖房快眠、加湿暖房快眠、美肌暖房快眠があります。	24, 25
	加湿運転	外気の水分を取り込んで加湿する運転です。	16, 17
	風ないス気流	風量と風向を調節して、風が直接体にあたりにくくする設定です。	22, 23
	カビショック運転	お部屋のしつどを急速に下げてカビの発生を抑える運転です。	32, 33
	換気強め(自動)	換気量が多め(自動)の換気運転です。	30, 31
	換気レベル	換気連動時の換気量を示します。	30, 31
	換気連動設定	エアコン運転中に換気を行う設定です。	30, 31
	給気フィルター	室外から取り入れた空気中のホコリを除去するフィルターです。	7, 62, 63
	銀除菌・アレル除去フィルター	捕集した菌の活動、アレル物質を抑制するフィルターです。	7, 62, 63
	空清	お部屋の空気をきれいにします。送風運転の代わりにもなります。	30, 31
けつろ防止運転	暖房シーズンに窓や壁の結露を抑える運転です。	34, 35	

さ行	自動内部クリーン	除湿・除湿冷房・冷房運転後、運転時間に応じて自動で内部クリーン運転を行う設定です。	52, 53
	除湿運転	室内温度の低下を抑えながら湿気を取り除く運転です。	14, 15
	除湿自動切換	しつどが高いときには除湿、室内温度が高いときは除湿冷房を自動的に切り換え、快適な温度・しつどを保つ機能です。	36, 37
	除湿冷房運転	お部屋を冷やししながら、しつどを下げる運転です。	14, 15
	据付位置	エアコンの取付位置によって左右風向範囲を調節する設定です。	36, 37
	接続電線	室内ユニットと室外ユニットをつなぐ電線です。	7

用語集(さくいん)

50音順	用語	内容	ページ
た行	第二種機械換気設備	建築基準法に適合した、第二種換気の給気側換気ファンとして使用することができる換気設備です。	31
	ダイレクト運転ボタン	リモコンのふたの中にある「冷房」「除湿」「暖房」「加湿」の4つのボタンです。	9, 14 ~ 17
	ダストブラシ	ダストボックスの中にある、エアフィルターについたホコリをかきとるブラシです。	56 ~ 59
	ダストボックス	ダストブラシでかきとったホコリを回収するボックスです。	7, 56 ~ 59
	チャイルドロック	 ボタン以外のリモコン操作をできなくして、お子様が誤って操作するのを防ぐ機能です。	49
	ドライキープ	除湿・除湿冷房・冷房運転で設定温度・しつどに達したときに、快適しつどを保つためファンを停止する機能です。	36, 37
	ドレンホース	運転中に発生する結露水を屋外へ排水するためのホースです。	7
な行	内部クリーン運転	エアコン内部を乾燥させてカビやニオイの発生を抑える運転です。	52, 53
は行	パワフル気流	冷房・暖房能力をパワーアップする設定です。	22, 23
	光触媒空清フィルター	吸着した気になるニオイや細菌・ウイルスを除去するフィルターです。	7, 62 ~ 64
	美肌運転	高めのしつど設定と、人に風が直接あたりにくくすることでお肌にやさしい運転を行います。	26
	V字型温度制御	快眠運転開始から3時間かけて約2℃温度を下げて深い眠りを誘い、起床時刻の1時間前から約1℃温度を上げて起床をうながす温度制御です。	25
	フィルター押え枠	エアフィルターを固定するための枠です。	62, 63
	フラップ	上下風向を調節する羽根です。	6, 21
	へや干し運転	室内で洗濯物を乾かすための運転です。	34, 35
ま行	水で脱臭運転	お部屋の気になるニオイを「加湿と除湿」の子カラで脱臭する運転です。	32, 33
	もっとエコ自動運転	運転開始時の室内温度、屋外温度に応じて、設定温度、風向、暖房・冷房から最適な運転モードを選ぶ運転です。	18, 19
や行	ゆらぎ気流(1 / fゆらぎ)	自然な心地よい風をお届けする設定です。	22, 23
ら行	ルーバー	左右風向を調節する羽根です。	6, 21
	るすばん換気運転	留守中のお部屋を換気して、快適さを保つ運転です。	34, 35
	冷媒配管	ガス(冷媒)が流れている銅製のパイプです。	7

MEMO

上手な使いかた

もっとやさしく、
より快適に

健康……からだにやさしい運転を

ジメジメ梅雨は、除湿運転で さわやかに

温度を下げずにしつどだけ
を下げるので寒くならずさ
わやかです。▶14, 15ページ

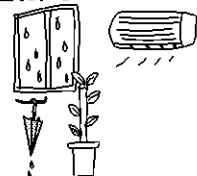

風ないス運転で快適に

風ないス気流にすると、直接
体に風があたりにくくなり、
お部屋全体を快適にします。
▶22, 23ページ

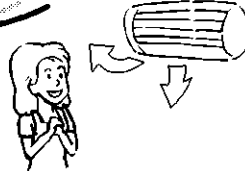

ムシムシ夏は、除湿冷房運転

温度を下げるだけで
なく、しつどを調節
して冷房するので冷
え過ぎず快適です。
▶14, 15ページ



涼風ゆらぎ気流で、さらりと涼しく

「1/fゆらぎ」のリズムでフラップ(上下風向調節羽根)を上下
させることで自然な心地よい
風をお届けします。吹き出す
風がゆれ、室内温度が高めで
も涼しさを感じられます。▶22, 23ページ



省エネ……知って得する省エネアドバイス

快適エコ運転で有効に

ご希望の設定温度よりも暖房時は2℃
低め冷房時は2℃高めにする
と電気代が約10～20%節約できます。
▶18, 19ページ



消費電力量表示の活用を

表示される消費電力量に*22円掛けると
電気料金めやすがわかります。
節約めやすにも有効です。

※使用量および電力会社により単価は異なります。
▶40, 41ページ



特定化学物質の含有状況表示ウェブサイト
<http://www.daikin.co.jp/csr/env/j-moss.html>



長年ご使用になるエアコンの点検は定期的にご使用中止

愛情点検



このような症状
はありませんか？

- 電源コード、プラグが異常に熱い。
- 電源プラグが変色している。
- こげ臭いニオイがする。
- ブレーカーがひんぱんに落ちる。
- 置台や吊り下げなどの取付部品が腐食していたり、
取付けがゆるんでいる。
- 室内ユニットから水がもれる。
- その他の異常や故障がある。

ご使用中止

故障や事故防止のため、
電源プラグを抜くか、
ブレーカーを切ったか
ら、必ずお買い上げの
販売店に点検・修理を
ご相談ください。

ルームエアコンの補修用性能部品の保有期間は製造打ち切り後10年です。

ダイキン工業株式会社

本社 〒530-8323 大阪府北区中崎西二丁目4番12号 梅田センタービル
東京支社 〒108-0075 東京都港区港南二丁目18番1号 JR品川イーストビル

二次元バーコードは製造用コードです。



この取扱説明書は
再生紙を使用しています。

お客様メモ

ご購入店名

TEL

据付年月日 年 月 日

3P235918-2F M08B219D(0909) HT