



ルームエアコン 取扱説明書



機種名(総称名)
E-ES B-IES
AN28PES-W
AN36PES-W
AN40PEP-W
AN56PEP-W



- このたびはルームエアコンをお買い上げいただき、まことにありがとうございます。
- この取扱説明書をよくお読みのうえ、正しく安全にご使用ください。
ご使用前に「安全上のご注意」を必ずお読みください。▶4、5ページ
お読みになった後はいつでもご覧になれるよう、お手元に保管してください。
- 保証書は必ずお買い上げ日、販売店名などの記入を確かめて、大切に保管してください。

上手にご使用いただくために

エアフィルターはいつもキレイに

- 汚れていると、能力が低下します。定期的にエアフィルターのお手入れをしてください。▶12、13ページ

温度設定は適切に

- 適切な温度設定は節電につながります。

＜おすすめ設定温度＞
冷房時…26℃～28℃
暖房時…20℃～22℃

長期間使用しないときは電源オフ

- エアコンは運転しないときでも、電力を消費します。シーズンオフなど、長期間使用しないときは電源プラグを抜くかブレーカーを切ってください。▶16ページ

吹出口付近に大きな家具を置かない

- エアコンが室内温度を誤認識し冷えない、暖まらない原因になります。

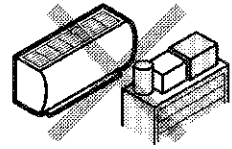

消し忘れ防止にタイマー運転を

- エアコンの消し忘れは電気代のムダになります。タイマーを活用して、必要な時間だけ運転しましょう。▶9、11ページ

室外ユニットのまわりに物を置かない

- 吹出口を物でふさぐと能力が低下し、電気代のムダになります。

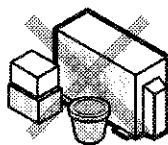

窓にはブラインドやカーテンを

- 直射日光やすきま風を防ぎ、冷房・暖房効果を高めます。

光速ストリーマで、空気もエアコン内部もキレイに



STREAMER

- フィルターに捕獲したカビやアレル物質を光速ストリーマで強力に分解し、お部屋にキレイな空気をお届けします。
- エアコン内部にも光速ストリーマを照射し、内部のカビやニオイの原因菌を抑制。吹き出す気流を清潔にします。

プラズマ放電の一種である「ストリーマ放電」は細菌・カビはもちろん、有害化学物質・アレル物質なども抑制する酸化分解力を持った活性種を生成します。

測定方式：除菌効果試験
試験機関：(財)日本食品分析センター
試験結果：99.9%除去

運転中にストリーマ放電の「シュー」という音がありますが異常ではありません。また、ご使用環境により、音が小さくなったり、音質が変わることがありますが、異常ではありません。ストリーマ放電により微量のオゾンが発生するため、吹出口からニオイがすることがありますが、ごくわずかであり、健康に支障はありません。

もくじ

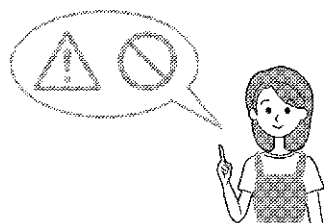

上手にご使用いただくために……………	2
安全上のご注意……………	4
各部の名前と働き……………	6
運転前の準備……………	7

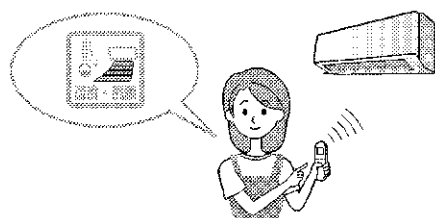

運転のしかた……………	8
各運転について……………	10

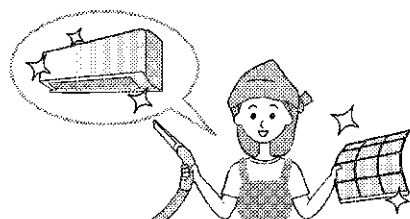

お手入れのしかた……………	12
お手入れ早見表 前面パネルの取外し・取付け エアフィルター／ストリーマユニット／ 光触媒集塵・脱臭フィルターの取外し・取付け ストリーマユニットの分解と組立て	
タイマーランプが点滅するとき	12, 13ページ

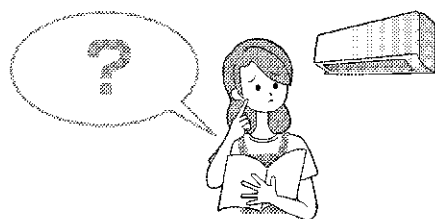

仕様……………	21	運転ランプが 点滅するとき 14ページ
保証とアフターサービス/ お客様ご相談窓口／別売品……………	22	よくあるご質問 16ページ
長期使用製品安全表示制度に 基づく本体表示について……………	23	故障かな?と 思ったら 17ページ

はじめに

運転のしかた

お手入れ

困ったとき

必ずお守り
ください

安全上のご注意

この取扱説明書および商品には、安全にご使用いただくために、いろいろな表示をしています。内容(表示・図記号)をよく理解してから本文をお読みに、記載事項をお守りください。

■「表示」を無視して、誤った取扱いをすることによって生じる内容を、次のように区分しています。



警告

「死亡や重傷を負うおそれがある内容」を示しています。



注意

「けがや財産に損害を受けるおそれがある内容」を示しています。

■ お守りいただく内容の種類を、「図記号」で区分して説明しています。



「してはいけないこと」を表しています。



「しなければならないこと」を表しています。

火災や感電、
大けがを防ぐために
お守りください。



警告

電源プラグやコードは



禁止

- 運転中に電源プラグを抜かない。*
(感電や放電による火災の原因)
- 電源コードを持って抜かない。*
(断線による発熱や発火の原因)
- ぬれた手で電源プラグの抜き差しや操作はしない。*
(感電の原因)
- 途中で接続したり、延長コードの使用、タコ足配線をしない。
(感電や発熱、火災の原因)
- 破損させたり、加工したり、傷んだまま、束ねたままでの使用はしない。
(感電や火災の原因)



必ず実施

- 電源プラグは根元まで確実に差し込む。*
(接触不良による感電や火災の原因)
- 定期的に電源プラグのホコリを乾いた布でふき取る。*
(湿気などで絶縁不良となり、発熱や発火、火災の原因)



*電源プラグの有る機種の場合

異常・故障時には直ちに使用を中止する



必ず実施

異常・故障例

- 電源コード、プラグが異常に熱い。
- 電源プラグが変色している。
- こげ臭いニオイがする。
- プレーカーがひんぱんに落ちる。
- 室内ユニットから水が漏れる。

(異常のまま運転を続けると故障や感電、発煙、火災などの原因)

すぐに運転を停止し、電源プラグを抜くか、プレーカーを切ってお買い上げの販売店またはお客様ご相談窓口にご相談ください。

お手入れ時は



禁止

- お客様自身で、工具を使った分解掃除や、改造、内部の洗浄はしない。
(水漏れや破損、故障、発煙、発火の原因)

ご使用時は



禁止

- 吸込口や吹出口に指や棒などを入れない。
(けがの原因)
- 長時間冷風を体に直接あてない、冷やし過ぎない。
(体調を崩す原因)
特にお子様や高齢者にはご注意ください。
- 可燃性のもの(ヘアスプレーや殺虫剤など)は本体の近くで使用しない。
(感電や引火の原因)
- 腐食性ガスや金属製のホコリのある場所では使用しない。
(引火や本体への吸引による発火や発煙の原因)

据付け・移設・修理時は



禁止

- 室外ユニットに表示の冷媒(R32)以外は使用しない。
(故障や破裂、けがなどの原因)



必ず実施

- エアコンの据付けや移動、修理、再設置は必ずお買い上げの販売店または専門業者に依頼する。
(感電や火災などの原因)
- アースや漏電しゃ断器が設置されていることを確認する。
(感電や火災などの原因)
- 必ずエアコン専用の電源コンセントを使用する。
(他の機器と併用すると、発熱による火災の原因)
- 冷えない、暖まらない場合は、冷媒漏れが原因の一つと考えられるので、お買い上げの販売店に相談する。
冷媒追加を伴う修理の場合は、冷媒漏れがないことをサービスマンに確認してください。
(冷媒は安全で、通常は漏れません。万一室内に漏れ、ファンヒーターやコンロなどの火気に触れると、有害な生成物発生の原因となります)
- 可燃性ガスの漏れるおそれのある場所に設置されていないか確認する。
(万一ガスが漏れると、発火の原因)
- ドレンホースが確実に排水するように配管されているか確認する。
(不確実な場合、家財などをぬらす原因)

漏電やけがを防ぎ、家財などを
守るためにお守りください

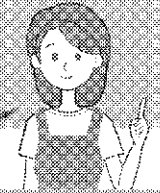

⚠️ 注意

室内ユニットは



- 動植物に直接風をあてない。
(動植物に悪影響を及ぼす原因)

禁止

- 精密機器や食品・美術品の保存、
動植物の飼育や
栽培などに使用しない。
(品質低下などの原因)

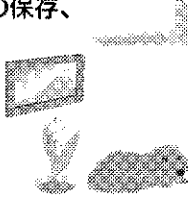

- ユニットの下に、他の電気製品や
家財などを置かない。
(水滴が落ちて、汚損や故障の原因)



必ず実施

- 燃焼器具と一緒に
運転するときは、
こまめに換気する。
(酸素不足による頭痛など
の原因)



- 燃焼器具は、風が直接あたらない
場所で使用する。
(不完全燃焼の原因)

- 乳幼児の手の届くところにリモコンを
置かない。
(誤操作による体調悪化や電池誤飲の原因)

長期間使用しないときは



必ず実施

- 電源プラグを抜く。*
(ホコリがたまる、発熱や発火の原因)

*電源プラグの有る機種の場合

お手入れ時は



禁止

- 不安定な台に乗らない。
(転倒など、けがの原因)
- 室内ユニットのアルミ部分に触らない。
(手を切る原因)
- エアコンを水洗いしたり、花瓶など
水の入った容器を載せたりしない。
(感電や発火の原因)



必ず実施

- 必ず運転を停止し、電源プラグを抜くか、
ブレーカーを切る。
(ファンが高速回転しているため、けがの原因)

室外ユニットは



禁止

- ユニットの
アルミ部分に触らない。
(手を切る原因)
- ユニットのうえに乗ったり、
物を載せたりしない。
(ベランダなどの高い場所に
設置の場合、転落の原因)
- 据付台が破損したまま、
放置しない。
(落下につながり、けがなど
の原因)



必ず実施

- ユニットの周辺に、物を置いたり、
落ち葉がたまらないようにする。
(虫などが侵入し、故障や発火、発煙の原因)

ストリーマ放電について

- 微量のオゾンが発生するため、吹出口からニオイがすることがありますが、ごくわずかであり、健康に支障はありません。

室内ユニットの設置位置の目安

- 図の距離をあけないと、エアコンの能力が低下したり、テレビやラジオに雑音が入るおそれがあります。
- 設置場所に余裕があれば、効率の良い運転のために、できるだけ広い寸法をお取りください。

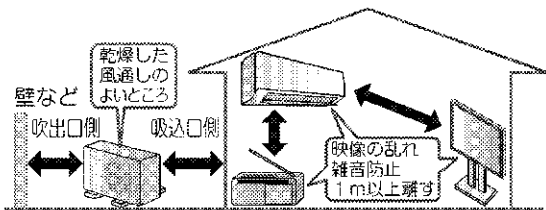

- 火災警報器と室内ユニットの吹出口は1.5m以上の距離をあけてください。

- 加湿器などを近くでご使用になるときはご注意ください。加湿の種類によっては水道水に含まれるカルシウムやマグネシウムなどの化合物が水と一緒に放出される場合があります、蒸発すると白い粉になります。このような水分がエアコン内部に入ると汚れの原因になります。
- 調理室など油煙の多いところでのご使用は避けてください。水漏れの原因になります。
- 床面などにワックスを塗布するときは、運転をしないでください。(エアコン内部にワックスの成分が付着し、水漏れの原因となります。)ワックス塗布後は十分に換気を行ってから運転してください。

各部の名前と働き

室内ユニット

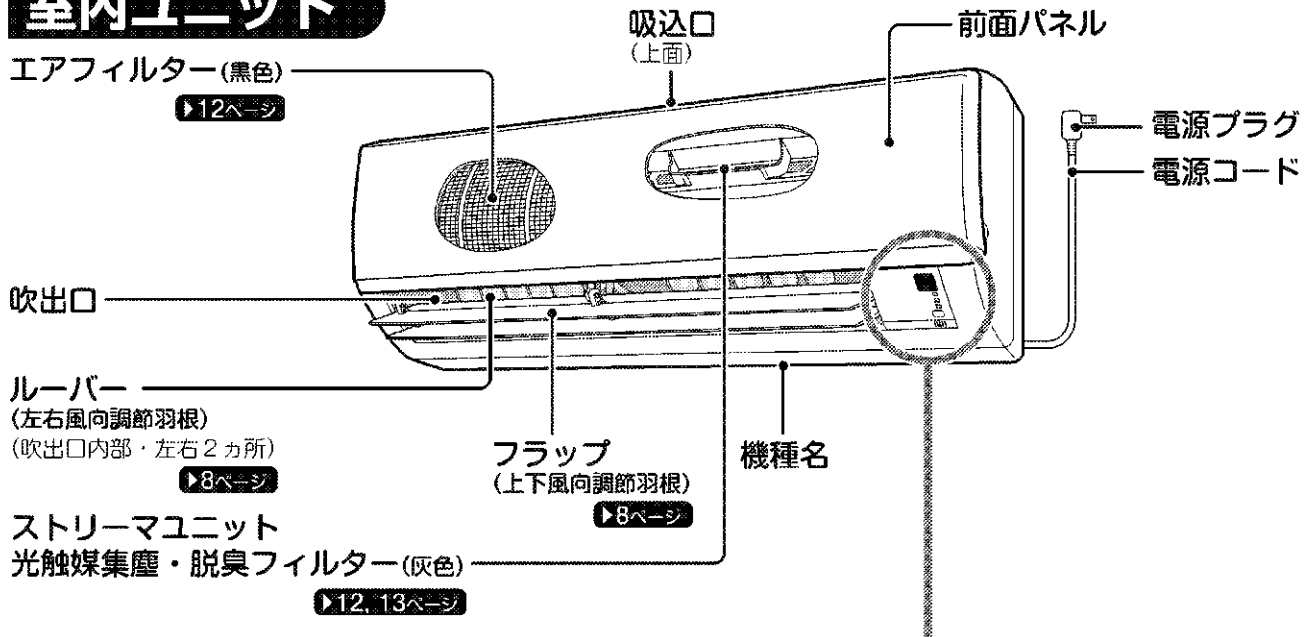

本体表示部

受信部

リモコンからの信号を受ける部分です。

- 信号を受けると、受信音と同時に運転ランプが点滅し、受信を確認できます。
 - ・運転開始…ビビッ
 - ・設定変更…ビッ
 - ・運転停止…ビー
- パワーセレクト「入」のときは、運転ランプとタイマーランプが点滅します。

▶8, 10ページ

運転
タイマー
(点滅)ストリーマおそうじ
内部クリーン

運転/停止

運転ランプ (緑色) *

タイマーランプ (橙色) *

▶9ページ ▶12, 13ページ

内部クリーンランプ (緑色) *

▶9ページ

運転/停止ボタン

- 押すと運転モードは「ひかえめ自動」、風量は「自動」で運転します。もう一度押すと停止します。
- リモコンが見つからないときなどにご使用ください。

室内温度センサー部

室内の温度を検知します。

*パワーセレクト「入」のときは、表示ランプが暗くなります。

室外ユニット

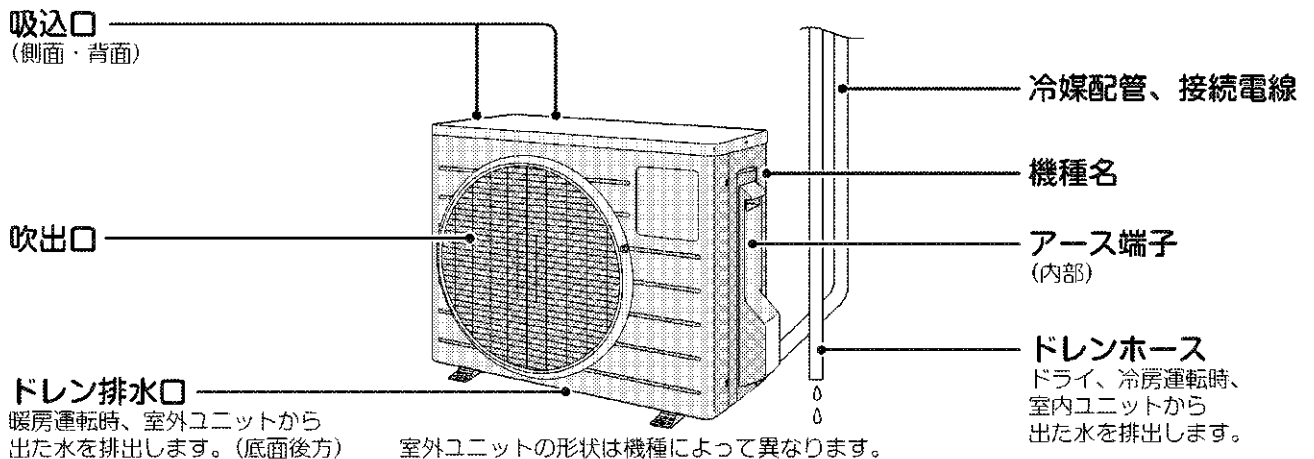

運転前の準備

室内ユニット

- 光触媒集塵・脱臭フィルターをストリーマユニットに取り付ける。▶12、13ページ
- 電源プラグをコンセントに差し込む。
 - 各部の動作チェックを行います。

リモコン

■ 電池を入れる

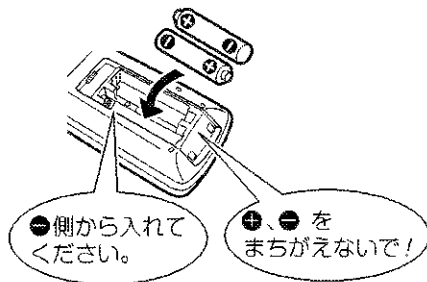
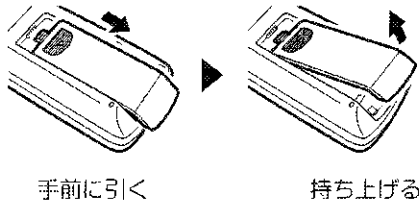

1 電池カバーの マークを指で軽く押さえ、手前に引いて持ち上げる。

2 単4形アルカリ乾電池を2本入れ、電池カバーを閉める。

- 単4形アルカリ乾電池以外をご使用になると正常に動作しない場合があります。
- 傷付き防止のためリモコンに保護シートを貼っています。使用時はシートをはがしてください。

電池について

- 交換の目安は約1年ですが、リモコンの表示部が薄くなり受傷されにくくなりましたら、2本同時に新しい単4形アルカリ乾電池と交換してください。
- 付属の乾電池は、最初にご使用いただくために用意しているもので、1年に満たないうちに消耗することがあります。

壁などに取り付ける場合

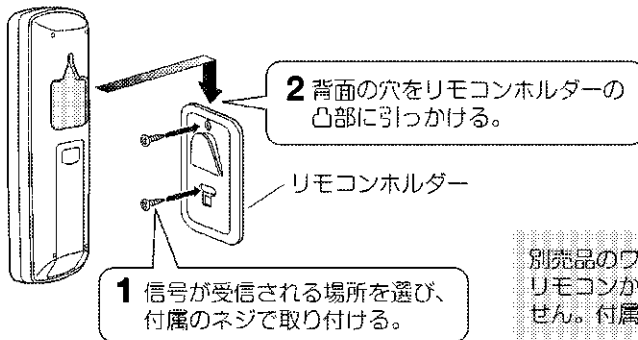

別売品のワイヤードリモコン接続時、ワイヤードリモコンからはおそうじサインをリセットできません。付属のリモコンでリセットしてください。

付属品

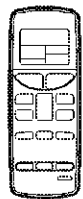

リモコン



リモコンホルダー



リモコンホルダー
取付ネジ(2本)

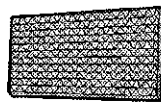

光触媒集塵・
脱臭フィルター



単4形アルカリ乾電池
(2本)



取扱説明書

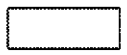

保証書

リモコンについて

- 落としたり水にぬれないようにしてください。(リモコンが破損することがあります。)
- 汚れが気になるときはやわらかい布でからぶきしてください。





運転のしかた

送信部

- 送信部を室内ユニットの受信部に向けてください。カーテンなど信号をさえぎるものがあると作動しないことがあります。
- 送信できる距離は約7mです。

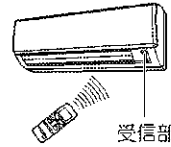

表示部

運転状態を表示します。(☒は説明のため全部表示しています。)

1 運転する

ひかえめ自動 最適な温度と運転モードを自動で選んで運転します。

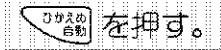

運転/停止 前回の運転モードで運転します。

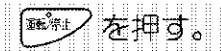

- もう一度押すと停止します。

運転切換 運転モードを切り換えます。

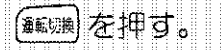

- 押すごとに運転モードが切り換わります。



※1 リモコン表示部は「自動」

※2 ストリーマ空気清浄を設定しているとき

※3 リモコン表示部は「空清」

2 温度・風量・風向を調節する

温度 お好みの温度にします。

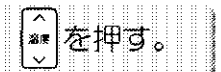

- 押すごとに設定温度が切り換わります。

風量 お好みの風量にします。

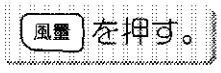

- 押すごとに風量(自動・しずか・1~5)が切り換わります。

風向

◆上下の風向を変えたいとき



風向上下 …フラップ(上下風向調節羽根)が自動で上下に動きます。

…「風向」を押した位置でフラップが止まります。

◆左右の風向を変えたいとき

ルーバー(左右風向調節羽根)のツマミを持って左右に動かします。ツマミは左右1カ所ずつあります。

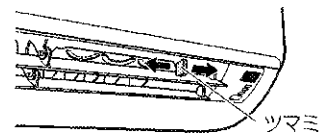

風ないス 風向と風量を調整して、風を直接体にあたりにくくします。

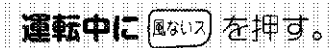

●フラップの向き…【ドライ・冷房】上向き 【暖房】下向き

●風量設定は「自動」になります。

●送風、空気清浄運転では使用できません。

操作取消：「風ないス」をもう一度押す。

サインリセット タイマーランプが点滅したら

ストリーマユニットをお手入れし、「サインリセット」を押す。

▶12, 13ページ

- タイマーランプの点滅が終了します。
- 他のボタンとは形状が異なるため、先の細い物で押してください。

3 電力消費を抑える

パワーセレクト 初期設定：「切」

運転時の電流を制限して、電力消費を抑えます。

「入」を約2秒間押す。

- 「ピーッ、ピーッ」と音が鳴り、表示ランプが暗くなります。
- リモコンに「入」が表示されます。

設定取消：「切」を約2秒間押す。「ピーッ」と音が鳴り、表示ランプの明るさがもとに戻ります。

4 便利な運転

快眠 室内温度をコントロールして快い眠りとさわやかな目覚めをサポートします。

冷房、暖房運転中に **快眠** を押し、睡眠時間の設定をする。

- 押すごとに1時間きざみで設定できます。(1~12時間)
- タイマー運転との併用はできません。

操作取消：**取消** を押す。
もとの運転モードに戻ります。

ストリーマ空気清浄 ストリーマ放電の分解力でカビやアレル物質を抑え、お部屋の空気をキレイにします。

◆ 単独で運転するとき

停止中に **ストリーマ空気清浄** を押す。

- 押すごとに切り換わります。 **空気清浄** ↔ **送風**

◆ エアコン運転と併用するとき

運転中に **ストリーマ空気清浄** を押す。

- リモコンに **ストリーマ** が表示されます。
- 送風運転中に設定すると、ストリーマ空気清浄運転に切り換わります。

ストリーマ解除：**ストリーマ空気清浄** をもう一度押す。
リモコンの **ストリーマ** が消灯し、ストリーマ放電を解除します。
停止したいとき：**送風** を押す。

内部クリーン エアコン内部のカビやニオイを抑えます。

お部屋に人がいないときにご使用ください。
室内温度や湿度がお好みに合わないときがあります。

自動内部クリーン 初期設定：「切」

「入」に設定すると、ドライ、冷房運転停止後、毎回自動でエアコン内部を乾燥させる運転を行います。

運転中に **内部クリーン** を約2秒間押す。

…内部クリーンが表示されます。

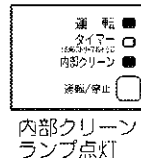

設定取消：運転中にもう一度 **内部クリーン** を約2秒間押す。
内部クリーンランプが消灯します。

手動でエアコン内部を乾燥させる運転を行うこともできます。

停止中に **内部クリーン** を約2秒間押す。

…内部クリーンが2回点滅した後、通常表示に戻ります。

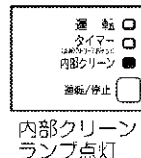

停止したいとき：**送風** を2回押す。

5 タイマーを使う

タイマーは1回だけの設定です。その都度設定してください。

入タイマー/切タイマー お好みの時間に運転開始/停止ができます。

入 または **切** を押す。

- 押すごとに1時間きざみで設定できます。(1~12時間)
- 入タイマーと切タイマーを組み合わせて予約することもできます。

操作取消：**取消** を押す。
タイマーランプが消灯し、入タイマー/切タイマー両方の予約が取り消されます。

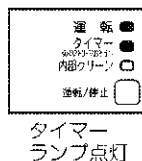

※運転についてもっと知りたいとき

快眠運転について

- 一度快眠運転を行うと、設定された時間は次回も記憶されています。
- 直接体に風があたりにくいように風向を設定してください。
- 快眠運転は、約3時間かけて設定温度を2℃下げていき、起床時刻の約1時間前から設定温度を1℃上げていきます。(V字型温度制御)
終了後はもとの運転モードに戻ります。

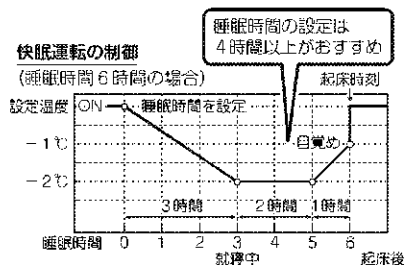

お願い

- 次のような場合には、再設定をしてください。(設定した時間がリセットされます。)
 - 電源プラグをコンセントから抜いたとき
 - プレーカーを切ったとき
 - 停電したとき
 - プレーカーが作動したとき
 - リモコンの電池を交換したとき

ストリーマ送電時冷運転について

- 運転中に風量が弱くなったとき、吹出口からごく微量のオゾンのニオイがするのを防ぐため、ストリーマ放電を停止する場合があります。

内部クリーンについて

- 内部クリーン運転の流れ

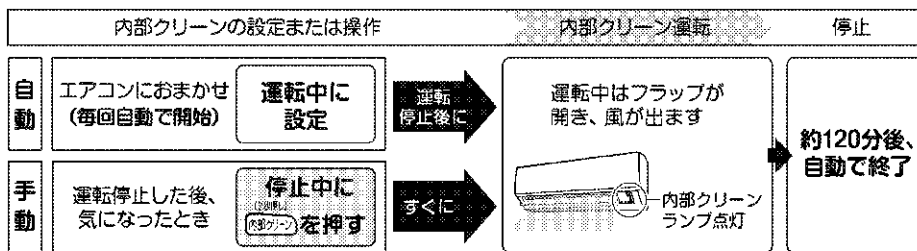

- 送風運転と暖房運転でエアコン内部を乾燥させます。
- ストリーマ放電を行いながらエアコン内部を乾燥させて、エアコン内部のカビやニオイの発生を抑えます。
付着したホコリやカビを取り除く機能ではありません。
- 屋外温度が24℃以上または室内温度が高くなったときは、暖房運転を行いません。
- エアコン内部の乾燥効果を高めるため、フラップを開いている時間があります。
- ひかえめ自動運転停止後も、運転モードがドライ、冷房のときは、自動内部クリーン運転を行います。
- 切タイマーで停止したときは、自動内部クリーン運転は行いません。

- 入タイマーを予約すると、その時間にリモコンの設定温度となるように、最長約1時間前から運転を始めます。(おはよう予約)

(前日夜10時に、入タイマー9時間後設定)

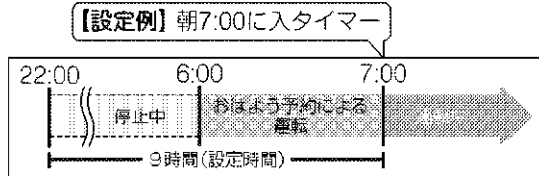

- 一度入タイマーを予約すると、予約された時間は次回も記憶されています。

お願い

- 次のような場合には、再設定をしてください。(設定した時間がリセットされます。)
 - 電源プラグをコンセントから抜いたとき
 - プレーカーを切ったとき
 - 停電したとき
 - プレーカーが作動したとき
 - リモコンの電池を交換したとき

組合せ予約について

- 切タイマーと入タイマーを組み合わせると予約ができます。下記の例を参考にしてください。

(例)

- 運転中のエアコンを引き続き1時間運転。それから7時間停止させた後、運転を再開させたいとき。

8	1
時間後	時間後
- 2時間後に運転を開始し、その3時間後に運転を停止させたいとき。

2	5
時間後	時間後



お手入れのしかた



注意
お手入れの前には必ず運転を停止し、電源プラグを抜くかブレーカーを切る。

お手入れ早見表

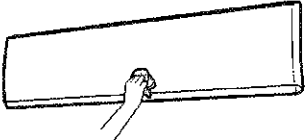
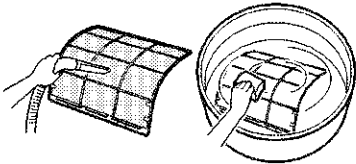
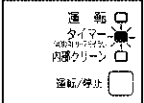
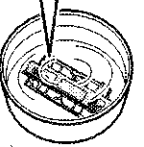
前面パネル	エアフィルター	ストリーマユニット
<p>■ 汚れが気になるとき ふき取り</p>  <p>● 水または液体中性洗剤を含ませたやわらかい布で軽くふく。</p>	<p>■ 約2週間に1度 掃除機 または 水洗い</p>  <p>● 掃除機でホコリを吸い取る。 ● 汚れがひどいときは、液体中性洗剤を溶かしたぬるま湯で洗う。 ● 水洗い後は、軽く水切りして、日陰でよく乾かす。</p>	<p>■ タイマーランプが点滅するとき、またはシーズンに1度 つけおき ふき取り</p>  <p>タイマーランプ点滅</p> <p>①つけおきの前に必ず光触媒集塵・脱臭フィルターを取り外す。(下記参照) ②フィルターを外した状態で、ぬるま湯または水につけおきする。(約1時間) ③分解し、綿棒またはやわらかい布で汚れを落とす。(下記参照) ④流水ですすぎ、水気を切る。 ⑤風通しのよい日陰で乾燥する。(約1日)</p> <p>フィルターは水洗いできません</p> 

前面パネルの取外し・取付け

- 1** 前面パネルを開ける。
● 本体くぼみ(左右2カ所)に指をかけ、パネルが止まる位置まで開ける。

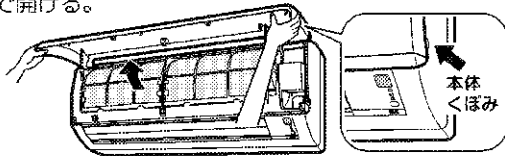

- 2** 前面パネルを外す。
①前面パネルを右にスライドさせ、手前に引く。
②前面パネルを左手前に引き外す。

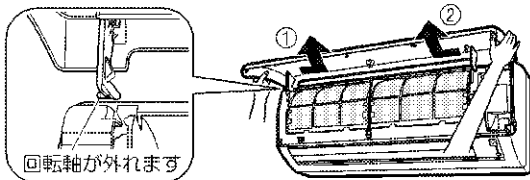

- 3** 前面パネルを取り付ける。
● 前面パネルの左右の回転軸を溝に合わせ、奥まで押し込む。
● そのままゆっくりと閉じる。
(前面パネルの両端と中央部を押す。)



エアフィルター/ストリーマユニット

- 1** 前面パネルを開ける。
2 エアフィルターを引き出す。
● エアフィルターの中央のツマミを少し上へ押し上げる。

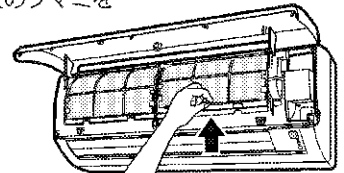

- 下方向に引き出す。

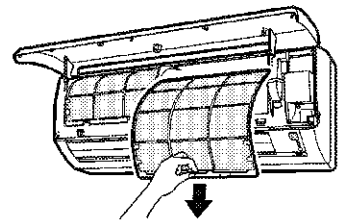

- 3** ストリーマユニットを引き出す。
● ハンドルの中央を持って下へ引き出す。

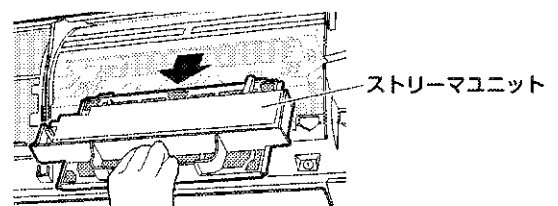

注意

- 室内ユニットの金属部に手を触れない。(けがの原因)
- 次のものは使用しない。(変形や変色、傷の原因)
 - ・40℃以上のお湯
 - ・ベンジン・ガソリン・シンナーなどの揮発性のもの
 - ・みがき粉
 - ・タワシなどの硬いもの

お知らせ

- エアフィルターと光触媒集塵・脱臭フィルターを汚れたまま使用すると、空気清浄、脱臭、冷房・暖房能力が低下し電気のムダ使いになります。

裏

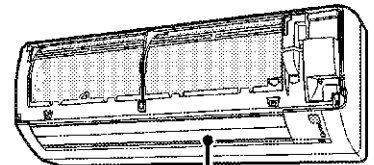

光触媒集塵・脱臭フィルター

室内ユニット

- 1800時間以上運転するとタイマーランプが点滅します。(ストリーマおそうじサイン)
- タイマーランプ点滅中はストリーマ放電できません。
- お手入れ後は、電源を入れて運転しない状態で、リモコンの「サインリセット」ボタンを押す。▶8ページ

お願い

- 汚れがひどいときは、液体中性洗剤を溶かしたぬるま湯または水につけおきしてください。
- 液体中性洗剤は洗剤の注意書きに記載された方法で使用し、使用後は洗剤が残らないように十分に水洗いしてください。
- 粉末洗剤やアルカリ性・酸性洗剤を使用したり、硬いタワシなどでこすらないでください。(変形、破損、金属部のサビの原因)
- 布などのせんいクズが残らないようにしてください。(誤作動の原因)

■タイマーランプが点滅するとき

掃除機

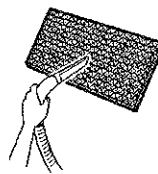

- 掃除機でホコリを吸い取る。

水洗いすると使用できなくなります。

■汚れが気になるとき

ふき取り

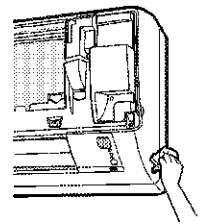

- やわらかい布でからぶきする。

光触媒集塵・脱臭フィルターの取外し・取付け

4 ストリーマユニットの裏側にある光触媒集塵・脱臭フィルターを外す。

- ストリーマユニットを持ち、ツメ6カ所を外す。
- ストリーマユニット(裏側) 光触媒集塵・脱臭フィルター

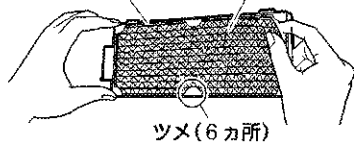

ツメ(6カ所)

- お手入れ後は、光触媒集塵・脱臭フィルターをストリーマユニットの裏側にもとどおり取り付ける。
- 光触媒集塵・脱臭フィルターは上下表裏の区別はありません。

5 ストリーマユニットとエアフィルターを取り付け、前面パネルを閉じる。

- ストリーマユニットは「カチッ」と音がするまで差し込んで取り付ける。
- エアフィルターは左右の区別はありません。
- 前面パネルは両端と中央部を押す。

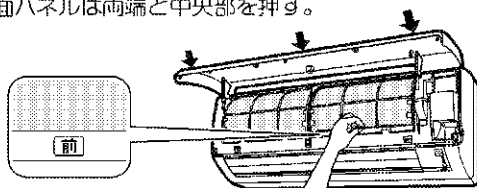

エアフィルター取付け時の注意

「前」の表示を手前にして、本体のツメ(下2カ所)に必ず差し込んでください。

ストリーマユニットの分解と組立て

分解

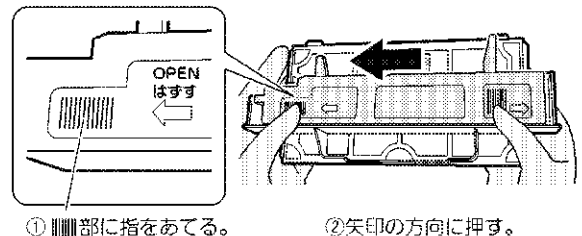

① 上部に指をあてる。

② 矢印の方向に押す。

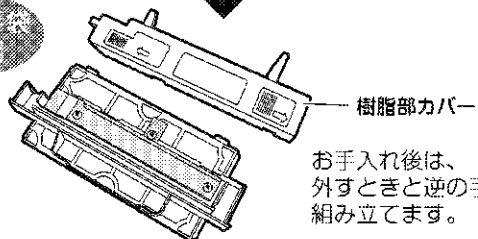

樹脂部カバー
お手入れ後は、外すときと逆の手順で組み立てます。

針をお手入れするときの注意

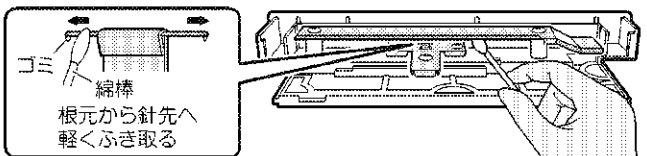

- 針にゴミが付着している場合は、分解し綿棒などのやわらかいものに水や液体中性洗剤をしみ込ませて軽くふき取ってください。
- ゴミをふき取る際は、針が変形しないように注意してください。
- 針が変形すると脱臭能力が低下します。
- 綿棒またはやわらかい布で、金属部の汚れを落としてください。
- ネジは外さないでください。



運転ランプが点滅するとき

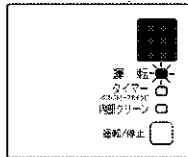

タイマーランプ(橙色)が点滅するとき **▶12, 13ページ**

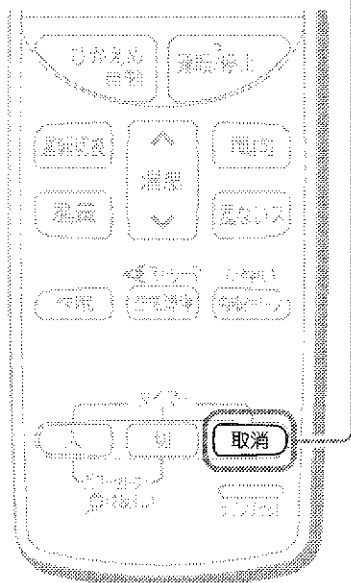

運転ランプが点滅するときは、電源プラグを抜くか、ブレーカーを切り、約1分後、もう一度電源を入れて運転してください。

それでも運転ランプが点滅するときは、以下の手順にしたがってエラーコードを確認し、対応を行ってください。

エラーコードを確認する

1 リモコンを室内ユニットに向けて **取消** を約5秒間押す。

- リモコン表示部に「00」が表示されます。

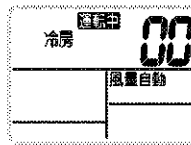



2 リモコンを室内ユニットに向けたまま **取消** を連続で押して「ピー」と鳴ったときのエラーコードを確認し、表の操作と対応を行ってください。

- 該当するエラーコードの左1ケタが一致したとき、「ビピッ」と鳴ります。
- 取消** を約5秒間押すか、しばらくすると通常表示に戻ります。

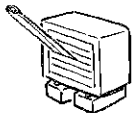

(表示例：A5)

エラーコードと確認内容	操作と対応
A5 エアフィルターが汚れていませんか？	運転を停止し、電源プラグを抜くか、ブレーカーを切ってから、エアフィルターを掃除し、もう一度電源を入れて運転してください。 ▶12, 13ページ
AH ストリーマユニットが正しく取り付けられていますか？	電源プラグを抜くか、ブレーカーを切ってから、ストリーマユニットを奥まで差し込んで確実に取り付け、もう一度電源を入れてストリーマ空気清浄運転をしてください。 ▶12, 13ページ
E7 室外ユニットに異物が入っていませんか？ 	電源プラグを抜くか、ブレーカーを切ってから、異物を取り除き、もう一度電源を入れて運転してください。
F3, F6, L3, L4, L5 車などで室外ユニットの吹出口をふさいでいませんか？ 	電源プラグを抜くか、ブレーカーを切ってから、障害物を取り除き、もう一度電源を入れて運転してください。
その他のエラーコード、またはエラーコードが確認できなかった場合	—

エラーコードは以下の順番で表示されます。

順番	エラーコード
1	00
2	U4
3	L5
4	E6
5	H6
6	H0
7	A6
8	E7
9	U0

順番	エラーコード
10	F3
11	A5
12	F6
13	C7
14	A3
15	H8
16	H9
17	C9
18	CC

順番	エラーコード
19	C4
20	C5
21	J3
22	J6
23	J8
24	E5
25	A1
26	E1
27	UA

順番	エラーコード
28	UH
29	P4
30	L3
31	L4
32	H7
33	U2
34	EA
35	AH
36	FA

運転ランプが点灯。しばらく運転して運転ランプが点滅しないときは、そのまま使用してください。



再度、運転ランプが点滅した場合。



下記の内容をお買い上げの販売店
またはお客様ご相談窓口にご連絡ください。

ご連絡いただきたい内容

1. 品名 ルームエアコン
2. 機種名 室内ユニット参照
3. お買い上げ年・月・日
4. エラーコード
5. お名前・ご住所・電話番号
6. 室外ユニットの設置場所

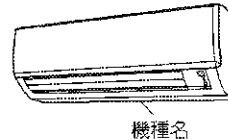

お知らせ

● その他動作が気になる場合 ▶16~20ページ

? よくあるご質問

お問い合わせの前に
まずご確認ください。

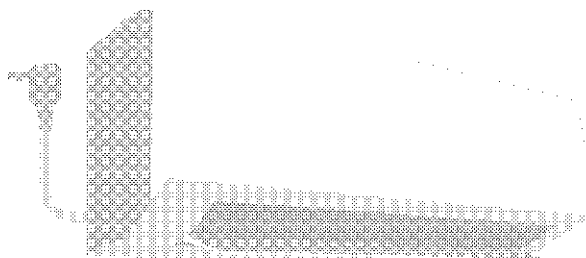

運転を停止しても運転し続ける

- 内部クリーン運転をしているためです。▶9, 11ページ

冷えない・暖まらない

- お部屋の温度が設定温度に近づくと能力を抑えて運転するためです。お好みに合わないときは設定温度を変えてください。
- エアフィルターが汚れていると、能力が低下します。定期的にエアフィルターのお手入れをしてください。▶12, 13ページ
- 室内ユニットの真下や横に家具があると、センサーが設定温度に近づいたと誤認識することがあります。大きな家具など室内ユニットに近づけ過ぎないようにしてください。
- パワーセレクト「入」のとき、能力を抑えた運転をします。お好みに合わない場合は「切」にしてください。▶8, 10ページ
- 屋外温度が低いときに暖房運転すると、室外熱交換器に付着した霜を取り除く運転を行うことがあります。(霜取り運転)
霜取り運転が終わると自動的に暖房運転を再開しますので、約3~10分間お待ちください。

室外ユニットから水や湯気が出る(霜取り運転)

- 屋外温度が低いときに暖房運転すると、室外熱交換器に付着した霜を取り除く運転を行うことがあります。このとき、溶け出した霜が水や湯気となって出るためです。

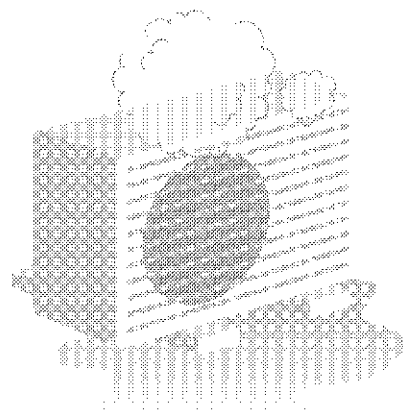

運転中に停電になったら

通電後、リモコンを操作して運転を再開してください。

雷が鳴り始めたら

落雷のおそれがあるときは、運転を停止し、電源プラグを抜くか、ブレーカーを切ってください。

長期間使用しないとき

①晴れた日に内部クリーン運転をして、内部をよく乾燥させる。

(内部クリーン運転のしかた ▶9, 11ページ)

②運転停止後、電源プラグを抜くか、エアコン専用のブレーカーを切る。

③リモコンの電池を取り出す。

- エアコンは運転しないときでも電力を消費します。▶21ページ
- 再び使用する場合は、電源プラグを差し込むか、ブレーカーを入れてください。各部の動作チェックを行います。

故障かな?と思ったら

修理のご依頼やお問い合わせの前に、以下の内容を確認してください。
それでもまだ異常があるときは、**お買い上げの販売店**または**お客様ご相談窓口**にご相談ください。

このようなときに	説明・調べるところ
運転中 運転を停止してすぐに再運転したとき ----- 運転モードを変更したとき	故障ではありません <ul style="list-style-type: none"> ● エアコンを保護するためです。約3分間お待ちください。
運転しない 【運転ランプが消えている】	お調べください <ul style="list-style-type: none"> ● ブレーカーまたはヒューズが切れていませんか? ● 電源プラグが外れていませんか? ● 停電ではありませんか? ● リモコンの電池は入っていますか?
運転しない 【運転ランプが点滅】	<ul style="list-style-type: none"> ● 電源プラグまたはブレーカーでいったん電源を切り、リモコンで再度運転してください。それでも運転ランプが点滅する場合は、エラーコードをご確認のうえ、お買い上げの販売店またはお客様ご相談窓口にご連絡ください。 ▶14, 15ページ (電源プラグを抜くか、ブレーカーを切ってください。)
運転が止まる 【運転ランプは点灯】	故障ではありません <ul style="list-style-type: none"> ● 電圧が急に大きく変動した場合、製品保護のため、停止することがあります。約3分後自動的に運転を再開します。 ● 屋外温度が低いときに暖房運転すると、室外熱交換器に霜が付き暖房能力が低下します。このようなとき、霜取り運転のため、暖房運転が停止し、風も止まります。この霜取り運転(約3~10分間)が終わると自動的に暖房運転を再開します。
運転が止まる 【入タイマー運転中】	<ul style="list-style-type: none"> ● 入タイマーを予約すると、その時刻にリモコンの設定温度になるように、最長約1時間前から運転を始めます。この間にリモコンを操作すると、停止することがあります。リモコンで再度運転してください。
運転が止まる 【運転ランプが点滅】	お調べください <ul style="list-style-type: none"> ● エアフィルターが汚れていませんか? 汚れが気になる場合は、エアフィルターを取り外してお掃除してください。 ▶12, 13ページ ● 室内ユニットや室外ユニットの吸込口、吹出口をふさいでいませんか? 運転を停止し、電源プラグを抜くか、ブレーカーを切ってから障害物を取り除き、リモコンで再度運転してください。 それでも運転ランプが点滅する場合は、エラーコードをご確認のうえ、お買い上げの販売店またはお客様ご相談窓口にご連絡ください。 ▶14, 15ページ (電源プラグを抜くか、ブレーカーを切ってください。)
運転し続ける ドライ・冷房運転を停止しても運転し続ける	故障ではありません <ul style="list-style-type: none"> ● 自動内部クリーン運転を行っているためです。内部クリーン運転を途中で止めたいとき(お好みに合わないときは、自動内部クリーンを「切」にしてください)。 ▶9ページ

故障かな?と思ったら

修理のご依頼やお問い合わせの前に、以下の内容を確認してください。

それでもまだ異常があるときは、**お買い上げの販売店** または **お客様ご相談窓口** にご相談ください。

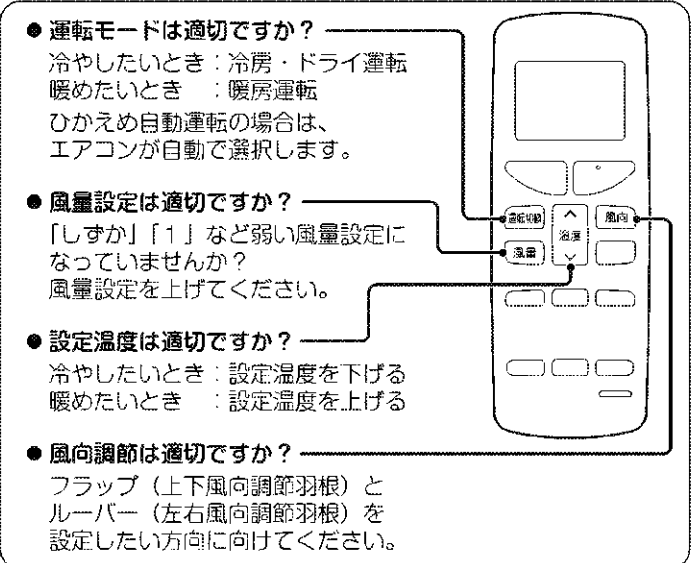
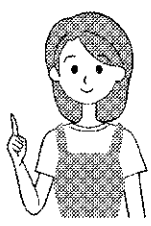
このようなときに	説明・調べるところ
<p>風が出ない</p>	<p>故障ではありません</p> <ul style="list-style-type: none"> ■ 暖房運転のとき <ul style="list-style-type: none"> ● エアコンを暖めています。約1～4分間お待ちください。 ● 屋外温度が低いときに暖房運転すると、室外熱交換器に霜が付き暖房能力が低下します。このようなとき、霜取り運転のため、暖房運転が停止し、風も止まります。この霜取り運転(約3～10分間)が終わると自動的に暖房運転を再開します。 ■ 冷房・ドライ運転のとき <ul style="list-style-type: none"> ● 風量設定「自動」のとき、室内ユニットにこもったニオイが出るのを抑える機能が働くため、運転開始時にすぐに風が出ません。約30秒お待ちください。 <p style="text-align: right;">▶10ページ</p>
<p>冷えない・暖まらない</p> <p>風が出ている</p>	<p>お調べください</p> <div style="border: 1px solid black; padding: 10px; margin-bottom: 10px;"> <ul style="list-style-type: none"> ● 運転モードは適切ですか？ 冷やしたいとき：冷房・ドライ運転 暖めたいとき：暖房運転 ひかえめ自動運転の場合は、エアコンが自動で選択します。 ● 風量設定は適切ですか？ 「しずか」「1」など弱い風量設定になっていませんか？ 風量設定を上げてください。 ● 設定温度は適切ですか？ 冷やしたいとき：設定温度を下げる 暖めたいとき：設定温度を上げる ● 風向調節は適切ですか？ フラップ（上下風向調節羽根）とルーバー（左右風向調節羽根）を設定したい方向に向けてください。 </div>  
	<ul style="list-style-type: none"> ● 室内ユニットの真下や横に家具が設置されていませんか？ ● パワーセレクト「入」になっていませんか？ ● エアフィルターが汚れていませんか？ ● 室内ユニットや室外ユニットの吸込口、吹出口をふさいでいませんか？ ● 窓や扉が開いていませんか？ ● 換気扇が回っていませんか？ <p style="text-align: right;">▶8, 10ページ</p>

修理のご依頼やお問い合わせの前に
もう一度お調べください。

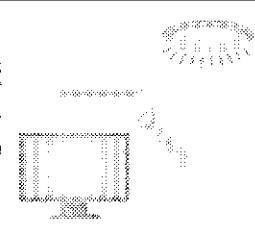

	このようなときに	説明・調べるところ
音がする	「シュー」、「パチ」という音	● ストリーマ放電の音です。異常ではありません。
	室外ユニットから「パキパキッ」という音	● 室外ユニットに付いた水が凍るときの音です。
	「コトコト」、「キュッ」、「ギギッ」という音	● 運転開始時および運転停止時にフラップの位置を補正するときの音です。
	「ジー」という音	● フラップが作動する音です。
	運転中・停止中に「カチッ」という音	● 冷媒を制御する弁や、電気部品が作動する音です。
	水の流れるような音	● エアコン内部に冷媒が流れている音です。
	「ブシュー」という音	● エアコン内部の冷媒の流れが切り換わるときの音です。
	「ピシッ」という音	● 温度変化でエアコンがわずかに伸び縮みするときの音です。
	「ポッコポッコ」という音	● お部屋を閉めきって換気扇を使用したとき、エアコン内部から聞こえてくる音です。窓を開けるか、換気扇を止めると改善されることがあります。気になる場合は、「ドレンホース用逆止弁」(別売品)を取り付けてください。詳しくは、お客様ご相談窓口にご相談ください。
水・霧が出る	室外ユニットから水や湯気が出る	■ 暖房運転のとき <ul style="list-style-type: none"> ● 室外ユニットに付いた霜を取り除き、水や湯気として出すためです。
	室内ユニットから霧が出る	■ 冷房運転などのとき <ul style="list-style-type: none"> ● 室外ユニットの冷えた配管に水滴が付き、滴下するためです。 ● 冷房運転などのとき、お部屋の空気が冷風で冷やされて霧になるためです。
リモコン	リモコン信号を受信しない、感度が悪い	● 電子式点灯方式の蛍光灯(インバーター蛍光灯など)や、液晶テレビ、プラズマテレビがあるお部屋では、信号を受け付けにくい場合があります。このようなときには、お買い上げの販売店にご相談ください。 
	表示が薄い、出ない 表示が勝手に変わる	● 乾電池が消耗している可能性があります。すべての電池を同時に新しい単4形アルカリ乾電池に交換してください。詳細については、「運転前の準備」をご参照ください。▶7ページ
	他の電気機器が作動する	● リモコンで他の電気機器が作動する場合は、電気機器を離すか、お買い上げの販売店にご相談ください。

故障かな?と思ったら

修理のご依頼やお問い合わせの前に、以下の内容を確認してください。

それでもまだ異常があるときは、**お買い上げの販売店** または **お客様ご相談窓口** にご相談ください。

	このようなときに	説明・調べるところ
風がにおう	エアコンからイヤなニオイがする	<p>故障ではありません</p> <ul style="list-style-type: none"> ● 室内ユニットにしみついたお部屋のニオイなどを吹き出すためです。室内ユニットの洗浄をおすすめします。お買い上げの販売店またはお客様ご相談窓口にご相談ください。 ● 微量のオゾンが発生するため、吹出口からニオイがすることがありますが、ごくわずかであり、健康に支障はありません。 ● 内部クリーン運転を行っているためです。
	ストリーマユニットの金属部分にこげたような跡がある	<p>故障ではありません</p> <ul style="list-style-type: none"> ● ストリーマ放電の跡で異常ではありません。  <p>金属部</p>
ストリーマ空気清浄運転	ストリーマ空気清浄運転できない	<p>お調べください</p> <ul style="list-style-type: none"> ● 運転ランプが点滅していませんか？ エラーコードを確認してください。▶14、15ページ ● ストリーマユニットが確実に取り付けられていますか？ ストリーマユニットを奥まで差し込んでください。▶12、13ページ
	ストリーマ放電の音がしなくなった	<p>お調べください</p> <ul style="list-style-type: none"> ● ストリーマユニットの針先が汚れていませんか？ 針のお手入れをしてください。▶12、13ページ ● 設定温度に近づき風量が弱くなるとストリーマ放電は行いません。
その他	運転停止中に室外ユニットのファンが回る	<p>故障ではありません</p> <ul style="list-style-type: none"> ■ 運転を停止した直後 <ul style="list-style-type: none"> ● 製品保護のため約1分間は室外ユニットのファンが回ります。 ■ 運転を停止している間 <ul style="list-style-type: none"> ● 屋外温度が高いとき、製品保護のため室外ユニットのファンが回る場合があります。
	ドライ運転しているのに湿度が下がらない	<ul style="list-style-type: none"> ● お部屋の条件、在室人数、屋外温度によってはご希望の湿度にならない場合があります。温度調節を低めに設定してください。
	タイマーランプが点滅する	<p>お調べください</p> <ul style="list-style-type: none"> ● ストリーマユニットのお手入れをしてください。▶12、13ページ ● パワーセレクト「入」のときにリモコンの信号を受信すると、運転ランプとタイマーランプが点滅します。
	運転中、急に動きがおかしくなる	<p>お調べください</p> <ul style="list-style-type: none"> ● 運転中、本体内部に手を入れて（触れて）いませんか？ 手を入れると（触れると）、静電気などの影響で誤作動する場合がありますので本体内部には手を入れないでください。 ● 雷や無線などにより誤作動する場合があります。 <p>誤作動した場合は、電源プラグまたはブレーカーでいったん電源を切り、リモコンで再度運転してください。</p>

■ 運転条件

右表の条件以外で運転を続けると、

- 安全装置が動き、運転が停止する場合があります。
- ドライ・冷房運転の場合は室内ユニットに露が付き、滴下する場合があります。

ドライ	屋外温度18℃～43℃ 室内温度18℃～32℃ 室内湿度80%以下
冷房	屋外温度21℃～43℃ 室内温度21℃～32℃ 室内湿度80%以下
暖房	屋外温度-10℃～24℃ 室内温度27℃以下

仕様

機種	項目	種	電	冷房								暖房								冷房標準エネルギー消費効率	通年エネルギー消費効率	区分	外形寸法(高さ) (mm)	外形寸法(幅) (mm)	外形寸法(奥行) (mm)	質量 (kg)																																																																								
				冷房能力 (kW)	消費電力 (W)	エネルギー消費効率	運転電流 (A)	運転音 (dB)	面積の目安 (m ²)		暖房能力 (kW)	暖房低温能力 (kW)	消費電力 (W)	低温消費電力 (W)	エネルギー消費効率	運転電流 (A)	運転音 (dB)	面積の目安 (m ²)																																																																																
									鉄筋アパート向き標準室	木造南向き和室								鉄筋アパート向き標準室	木造南向き和室																																																																															
AN28PES-W	内 AN28PES-W	冷房・暖房兼用セパレート形(インバーター)	単/100 室内電源	2.8	695	4.03	8.0	48	19	13	3.6	3.5	830	1220	4.34	9.4 (最大) (14.6)	48	16	13	4.19	5.8	A	290	795	248	10																																																																								
	外 AR28PES																										49	550	658	275	27																																																																			
AN36PES-W	内 AN36PES-W																										単/100 室内電源	3.6	1110	3.24	12.5	48	25	16	4.2	4.0	1090	1500	3.85	12.2 (最大) (19.1)	46	19	15	3.55	4.9	C	290	795	248	10																																																
	外 AR36PES																																																		50	550	658	275	27																																											
AN40PEP-W	内 AN40PEP-W																																																		単/200 室内電源	4.0	1190	3.36	6.4	48	28	18	5.0	5.4	1300	2310	3.85	7.0 (最大) (16.2)	47	23	18	3.61	4.9	C	290	795	248	10																								
	外 AR40PEP																																																																										50	595	795	300	37																			
AN56PEP-W	内 AN56PEP-W																																																																										単/200 室内電源	5.6	1910	2.93	10.1	53	39	25	6.7	6.6	1820	2660	3.68	9.5 (最大) (18.2)	52	30	24	3.31	5.0	F	290	795	248	11
	外 AR56PEP																																																																																																	

付属品 取扱説明書(1)、保証書(1)、リモコン(1)、リモコンホルダー(1)、リモコンホルダー取付ネジ(2)、単4形アルカリ乾電池(2)、光触媒集塵・脱臭フィルター(1)

- 冷房・暖房運転特性は日本工業規格(JIS C9612)に基づいた数値です。
- この仕様数値は50Hz・60Hz共通です。
- 停止のときもマイコンを働かせるため、約1ワットの電力を消費します。
- 本機の能力・消費電力は性能が安定した後の数値を示しています。
- 製品改良のために仕様の一部を予告なしに変更することがあります。
- 暖房低温能力は屋外温度2℃の場合を示しています。
このとき、運転音は仕様数値よりも大きくなります。
- 最大風量となる風向設定での数値を示しています。

困ったときは

保証とアフターサービス

必ずお読みください。

保証について

- 保証書(別添)は販売店で所定事項を記入してお渡ししますので、記載事項をお確かめのうえ、大切に保管してください。
- 保証期間はご購入日から1年間、ただし冷媒系統部分については5年間です。



<保証期間中>

保証書の規定にしたがって出張修理させていただきます。その際には、「保証書」をご提示ください。

<保証期間経過後>

修理すればご使用できる場合は、有料にて修理させていただきます。修理料金は、技術料+部品代+出張料などで構成されています。

修理を依頼される時

- **14~20ページ** にしたがって調べていただき、なお異常があるときは、必ず運転を停止し、電源プラグを抜くか、ブレーカーを切って、ご購入の販売店またはお客様ご相談窓口にご連絡ください。

ご連絡いただきたい内容

1. 品名 ルームエアコン
2. 機種名 室内ユニット参照
3. お買い上げ年・月・日
4. 異常内容(できるだけ具体的に)
5. お名前・ご住所・電話番号
6. 室外ユニットの設置場所

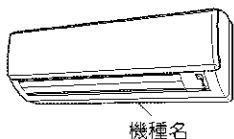

補修用性能部品の保有期間について

- ルームエアコンの補修用性能部品の保有期間は製造打ち切り後10年です。
 - 「補修用性能部品」とは、その製品の機能を維持するために必要な部品のことです。

点検整備のおすすめ

- エアコンを数シーズン使用した場合は、室内ユニットの内部が汚れ、性能が低下する場合があります。また、ゴミやホコリがたまって、ニオイが発生したり、除湿水の排水経路を詰まらせ、室内ユニットからの水漏れの原因になることがあります。通常のお手入れとは別に点検整備をおすすめします。点検整備はご購入の販売店にご相談ください。なお、この場合は実費が必要となります。

エアコン内部の洗浄について

- お客様自身でエアコン内部の洗浄はしないでください。市販のエアコン洗浄剤をご使用されますと、熱交換器や機械内部の樹脂に悪影響をおたえ、最悪の場合水漏れなどの不具合が発生するおそれがあります。ご購入の販売店またはお客様ご相談窓口にご相談ください。

エアコンを廃棄する場合は

2001年4月施行の家電リサイクル法では、お客様がご使用済みのエアコンを廃棄される場合は、収集・運搬料金と再商品化等料金(リサイクル料金)をお支払いいただき、対象商品を販売店や市町村に引き渡すことが求められています。

お客様ご相談窓口のご案内

商品に関する修理・消耗部品のご用命や取扱いのご相談などすべてのお問い合わせは **CONTACTセンター** へご連絡ください。

CONTACTセンター (お客様総合窓口)

電話番号をよくお確かめのうえ、おかけ間違いのないようにお願いします。

非通知設定の方は、最初に **186** をダイヤルしていただき、発信番号の通知をお願いしております。



0120-88-1081 (全国共通フリーダイヤル)

FAXでのお問い合わせは **0120-07-0881** (FAX専用フリーダイヤル)

<http://www.daikincc.com> (ご相談対応ホームページ)

営業時間

24時間365日対応いたします。

対応業務

商品に関するすべてのご相談・お問い合わせをお受けいたします。
 (修理、メンテナンス、取扱い、機種選定および別売品・消耗品・補用部品の販売など)

別売品

お手入れ時につぶれてしまった場合や、長期間のご使用で汚れがひどくなった場合、ご購入の販売店またはお客様ご相談窓口にお申し込みください。

品名	品番	交換の目安
光触媒集塵・脱臭フィルター(1枚)	KAF021A42	約3年

■ 汚れたまま使用すると

- 冷えない・暖まらないことがあります。
- 空気清浄効果が得られません。
- 脱臭効果が得られません。
- ニオイが発生することがあります。
- 交換のしかたは **12, 13ページ**

光触媒集塵・脱臭フィルター(材質:紙)はお住まいの地域のゴミ分別方法にしたがって処分してください。

長期使用製品安全表示制度に基づく本体表示について

経年劣化による危害の発生が高まるおそれがあることを注意喚起するために電気用品安全法で義務付けられた以下の内容を室内ユニットに表示しています。

	<p>※【設計上の標準使用期間】 10年</p> <p>設計上の標準使用期間を超えてお使いいただいた場合は、経年劣化による発火・けが等の事故に至るおそれがあります。</p>
---	--

※設計上の標準使用期間とは

- 運転時間や温湿度など下記の標準的な使用条件に基づく経年劣化に対して、製造した年から安全上支障なく使用することができる標準的な期間です。
 - 製造年についても、室内ユニットに西暦4桁で表示しています。
 - 設計上の標準使用期間は、無償保証期間とは異なります。また、一般的な故障を保証するものではありません。
- 設置状況や環境、使用頻度が下記の条件と異なる場合、または、本来の使用目的以外でご使用された場合は、設計上の標準使用期間より短い期間で経年劣化による発火、けがなどの事故に至るおそれがあります。

■ 標準使用条件 ルームエアコンディショナの設計上の標準使用期間を設定するための標準使用条件による (JIS C 9921-3)

環境条件	電源電圧		製品の定格電圧による	
	周波数		50/60Hz	
	冷房	室内温度	27℃ (乾球温度)	
		室内湿度	47% (湿球温度19℃)	
		室外温度	35℃ (乾球温度)	
		室外湿度	40% (湿球温度24℃)	
	暖房	室内温度	20℃ (乾球温度)	
		室内湿度	59% (湿球温度15℃)	
		室外温度	7℃ (乾球温度)	
		室外湿度	87% (湿球温度6℃)	
設置条件		製品の据付説明書による標準設置		
負荷条件	住宅		木造平屋、南向き和室、居間	
	部屋の広さ		機種能力に見合った広さの部屋 (畳数)	
想定時間	1年間の使用日数	東京モデル	冷房 6月2日から9月21日までの112日間	
			暖房 10月28日から4月14日までの169日間	
	1日の使用時間	冷房 9時間/日 暖房 7時間/日		
	1年間の使用時間	冷房：1,008時間/年 暖房：1,183時間/年		

カンタン 取扱説明書ガイド

8ページ 運転のしかた



12ページ お手入れのしかた



14ページ 運転ランプが点滅するとき

16ページ よくあるご質問

17ページ 故障かな?と思ったら



フロンについて

R32冷媒 家庭用エアコンには最大でCO₂ (温暖化ガス) 1,200 kg (マルチシステムの場合は 3,500kg) に相当するフロン類が封入されています。地球温暖化防止のため、移設・修理・廃棄等に当たってはフロン類の回収が必要です。

この表示は家庭用エアコンに温暖化ガス(フロン類)が封入されていることを、ご認識いただくための表示です。エアコンの取り外し時はフロン類の回収が必要です。廃棄時には家電リサイクル法の制度に基づき適正な引き渡しをしていただければ、確実にフロン類の適正処理がされます。

特定化学物質の含有状況表示ウェブサイト
<http://www.daikin.co.jp/csr/env/j-moss.html>

長年ご使用になるエアコンの点検は定期的に!

愛情点検

このエアコンは、**ありませんか?**

- 電源コード、プラグが異常に熱い。
- 電源プラグが変色している。
- こげ臭いニオイがする。
- ブレーカーがひんぱんに落ちる。
- 置台や吊り下げなどの取付部品が腐食していたり、取付けがゆるんでいる。
- 室内ユニットから水が漏れる。
- その他の異常や故障がある。

ご使用中止

故障や事故防止のため、電源プラグを抜くか、ブレーカーを切ってから、必ずお買い上げの販売店に点検・修理をご相談ください。

ルームエアコンの補修用性能部品の保有期間は製造打ち切り後 10 年です。

商品に関するお問い合わせ 修理のご相談は **0120-88-1081** (コンタクトセンター)
非通知設定の方は、最初に 119 をダイヤルしていただき、発信番号の通知をお願いしております。

ダイキン工業株式会社
 本社 〒530-8323 大阪府北区中崎西二丁目4番12号 梅田センタービル
 東京支社 〒108-0075 東京都港区港南二丁目18番1号 JR品川イーストビル

ご購入店名	電話
据付年月日	年 月 日

二次元バーコードは製造用コードです。



この取扱説明書は再生紙を使用しています。

3P321952-1B

M12B077A(1211) HT