



ルームエアコン 取扱説明書

機種名(総称名)

エーエヌ アールダブルエス

AN22RWS-W AN40RWP-W
AN25RWS-W AN56RWP-W
AN28RWS-W
AN36RWS-W

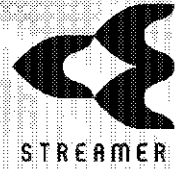

- このたびはルームエアコンをお買い上げいただき、まことにありがとうございます。
- この取扱説明書をよくお読みのうえ、正しく安全にご使用ください。
ご使用前に「安全上のご注意」を必ずお読みください。▶4、5ページ
お読みになった後はいつでもご覧になれるよう、お手元に保管してください。
- 保証書は必ずお買い上げ日、販売店名などの記入を確かめて、大切に保管してください。

もくじ

はじめに



安全上のご注意	4
各部の名前と働き	6
<室内ユニット、室外ユニット、リモコン>	
運転前の準備	9
<室内ユニット、リモコン(電池を入れる、使いかた)>	

まず使ってみる (基本)

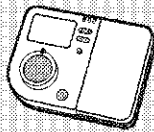

エアコンを運転したいとき	10
エアコンを停止したいとき	10
暑いとき・寒いとき	10
室内温度を知りたいとき	10
タイマーを使って運転や 停止をしたいとき	11

こまかく設定する (応用)

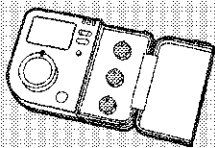

運転モードを選びたいとき	
エアコンに運転をまかせたいとき	12
お部屋を涼しくしたいとき	12
お部屋を暖かくしたいとき	12
お部屋の湿気を取りたいとき	12
お部屋の空気を循環させたいとき	12
風の向きを変えたいとき	13
風の強さを変えたいとき	13

もっと便利に (機能設定)



機能の設定を変更する	14
<パワーセレクト/ストリーマ/リモコン温度センサー/ 音声応答/アドレス/自動お掃除/内部クリーン/ 音量/高温防止切換/操作ロック>	
組合せおすすめ設定	19

お手入れ



前面パネル／室内ユニット	20
エアフィルター	21
光触媒集塵・脱臭フィルター	22
ストリーマユニット	23
ダストボックス／ダストブラシ	24

困ったとき



よくあるご質問	26
故障かな?と思ったら	27
運転ランプが点滅するとき	34
保証とアフターサービス	36
お客様ご相談窓口のご案内	36
長期使用製品安全表示制度に基づく 本体表示について	37
用語集(さくいん)	38
仕様	39

室内ユニットのランプが点滅したら

タイマーランプが点滅するとき	23
内部クリーン・おそうじランプが点滅するとき	24
運転ランプが点滅するとき	34

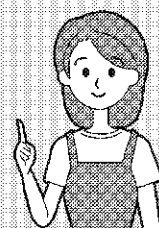

必ずお守り
ください

安全上のご注意

この取扱説明書および商品には、安全にご使用いただくために、いろいろな表示をしています。内容(表示・図記号)をよく理解してから本文をお読みになり、記載事項をお守りください。

■「表示」を無視して、誤った取扱いをすることによって生じる内容を、次のように区分しています。



警告

「死亡や重傷を負うおそれがある内容」を示しています。



注意

「けがや財産に損害を受けるおそれがある内容」を示しています。

■ お守りいただく内容の種類を、「図記号」で区分して説明しています。



「してはいけないこと」を表しています。



「しなければならないこと」を表しています。

火災や感電、
大けがを防ぐために
お守りください。



警告

電源プラグやコードは



禁止

- 運転中に電源プラグを抜かない。*
(感電や放電による火災の原因)
- 電源コードを持って抜かない。*
(断線による発熱や発火の原因)
- めれた手で電源プラグの抜き差しや操作はしない。*
(感電の原因)
- 途中で接続したり、延長コードの使用、タコ足配線をしない。
(感電や発熱、火災の原因)
- 破損させたり、加工したり、傷んだまま、束ねたままでの使用はしない。
(感電や火災の原因)



必ず実施

- 電源プラグは根元まで確実に差し込む。*
(接触不良による感電や火災の原因)
- 定期的に電源プラグのホコリを乾いた布でふき取る。*
(湿気などで絶縁不良となり、発熱や発火、火災の原因)



*電源プラグの有る機種の場合

異常・故障時には直ちに使用を中止する



必ず実施

異常・故障例

- 電源コード、プラグが異常に熱い。
- 電源プラグが変色している。
- こげ臭いニオイがする。
- プレーカーがひんぼんに落ちる。
- 室内ユニットから水が漏れる。

(異常のまま運転を続けると故障や感電、発煙、火災などの原因)

すぐに運転を停止し、電源プラグを抜くか、プレーカーを切ってお買い上げの販売店またはお客様ご相談窓口にご相談ください。

お手入れ時は



禁止

- お客様自身で、工具を使った分解掃除や、改造、内部の洗浄はしない。
(水漏れや破損、故障、発煙、発火の原因)

ご使用時は



禁止

- 吸込口や吹出口に指や棒などを入れない。
(けがの原因)
- 長時間冷風を体に直接あてない、冷やし過ぎない。
(体調を崩す原因)
特にお子様や高齢者にはご注意ください。
- 可燃性のもの(ヘアスプレーや殺虫剤など)は本体の近くで使用しない。
(感電や引火の原因)
- 腐食性ガスや金属製のホコリのある場所では使用しない。
(引火や本体への吸引による発火や発煙の原因)

据付け・移設・修理時は



禁止

- 室外ユニットに表示の冷媒(R32)以外は使用しない。
(故障や破裂、けがなどの原因)



必ず実施

- エアコンの据付けや移動、修理、再設置は必ずお買い上げの販売店または専門業者に依頼する。
(感電や火災などの原因)
- アースや漏電しゃ断器が設置されていることを確認する。
(感電や火災などの原因)
- 必ずエアコン専用の電源コンセントを使用する。
(他の機器と併用すると、発熱による火災の原因)
- 冷えない、暖まらない場合は、冷媒漏れが原因の一つと考えられるので、お買い上げの販売店に相談する。
冷媒追加を伴う修理の場合は、冷媒漏れがないことをサービスマンに確認してください。
(冷媒は安全で、通常は漏れませんが、万一室内に漏れ、ファンヒーターやコンロなどの火気に触れると、有害な生成物発生の原因となります)
- 可燃性ガスの漏れるおそれのある場所に設置されていないか確認する。
(万一ガスが漏れると、発火の原因)
- ドレンホースが確実に排水するように配管されているか確認する。
(不確実な場合、家財などをぬらす原因)

漏電やけかを防ぎ、家財などを
守るためにお守りください。

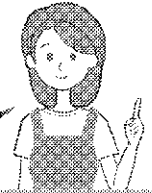

⚠️ 注意

室内ユニットは



■ 動植物に直接風をあてない。
(動植物に悪影響を及ぼす原因)

禁止

■ 精密機器や食品、美術品の保存、
動植物の飼育や
栽培などに使用しない。
(品質低下などの原因)



■ ユニットの下に、他の電気製品や
家財などを置かない。
(水滴が落ちて、汚損や故障の原因)



必ず実施

■ 燃焼器具と一緒に
運転するときは、
こまめに換気する。
(酸素不足による頭痛など
の原因)



■ 燃焼器具は、風が直接あたらない
場所で使用する。
(不完全燃焼の原因)

■ 乳幼児の手の届くところにリモコンを
置かない。
(誤操作による体調悪化や電池誤飲の原因)

長期間使用しないときは



必ず実施

■ 電源プラグを抜く。^{*}
(ホコリがたまると、発熱や発火の原因)

^{*}電源プラグの有る機種の場合

お手入れ時は



禁止

■ 不安定な台に乗らない。
(転倒など、けがの原因)

■ 室内ユニットのアルミ部分に触らない。
(手を切る原因)

■ エアコンを水洗いしたり、花瓶など
水の入った容器を載せたりしない。
(感電や発火の原因)



必ず実施

■ 必ず運転を停止し、電源プラグを抜くか、
ブレーカーを切る。
(ファンが高速回転しているため、けがの原因)

室外ユニットは



禁止

■ ユニットの
アルミ部分に触らない。
(手を切る原因)

■ ユニットのの上に乗ったり、
物を載せたりしない。
(ペランダなどの高い場所に
設置の場合、転落の原因)

■ 据付台が破損したまま、
放置しない。
(落下につながり、けがなど
の原因)

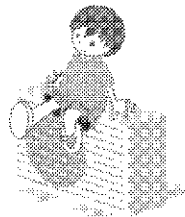

必ず実施

■ ユニットの周辺に、物を置いたり、
落ち葉がたまらないようにする。
(虫などが侵入し、故障や発火、発煙の原因)

ストリーマ放電について

● 微量のオゾンが発生するため、吹出口からニオイがすることがありますが、ごくわずかであり、健康に支障はありません。

室内の空気循環と周辺の配慮

■ 窓の距離をあけないと、エアコンの能力が低下したり、テレビやラジオに雑音が入るおそれがあります。

● 設置場所に余裕があれば、効率の良い運転のために、できるだけ広い寸法をお取りください。

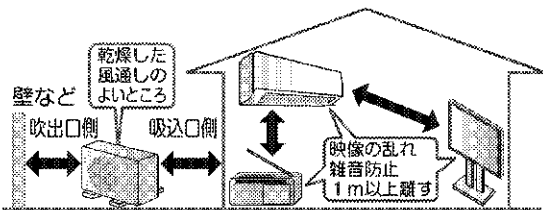

■ 火災警報器と室内ユニットの吹出口は1.5m以上の距離をあけてください。

■ 加湿器などを近くでご使用になるときはご注意ください。加湿の種類によっては水道水に含まれるカルシウムやマグネシウムなどの化合物が水と一緒に放出される場合があります、蒸発すると白い粉になります。このような水分がエアコン内部に入ると汚れの原因になります。

■ 調理室など油煙の多いところでのご使用は避けてください。水漏れの原因になります。

■ 床面などにワックスを塗布するときは、運転をしないでください。(エアコン内部にワックスの成分が付着し、水漏れの原因となります。)ワックス塗布後は十分に換気を行ってから運転してください。

各部の名前と働き

室内ユニット

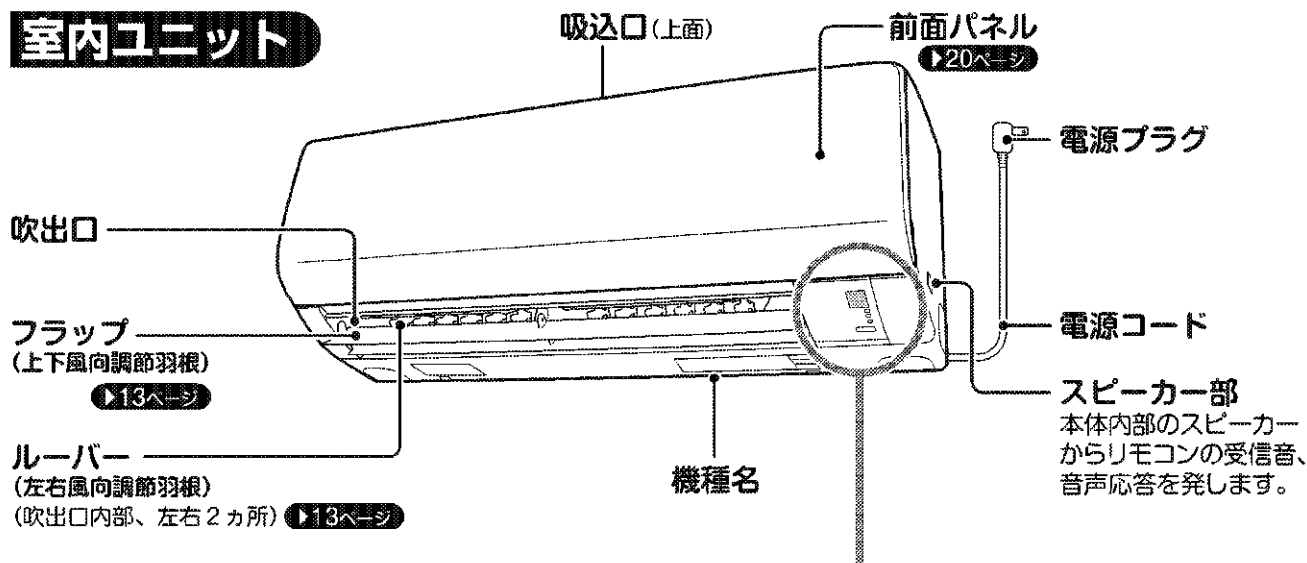

本体表示部

受信部

リモコンからの信号を受ける部分です。

- 信号を受けると、受信音と同時に運転ランプが点滅し、受信を確認できます。
 - ・運転開始…ビピッ
 - ・設定変更…ビッ
 - ・運転停止…ビー
- パワーセレクト「入」のときは、運転ランプとタイマーランプが点滅します。▶15ページ

- 受信音の後に、操作内容を音声応答します。

▶16ページ

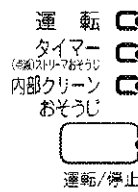

運転ランプ(緑色)*

タイマーランプ(橙色)*

▶11ページ ▶23ページ

内部クリーン・おそうじ
ランプ(緑色)*

▶17ページ ▶24, 25ページ

運転/停止ボタン

- 押すと運転モード、風量を「自動」で運転します。
- もう一度押すと停止します。

▶10, 13ページ

- リモコンが見つからないときなどにご使用ください。

*パワーセレクト「入」のときは、表示ランプが暗くなります。

室外ユニット

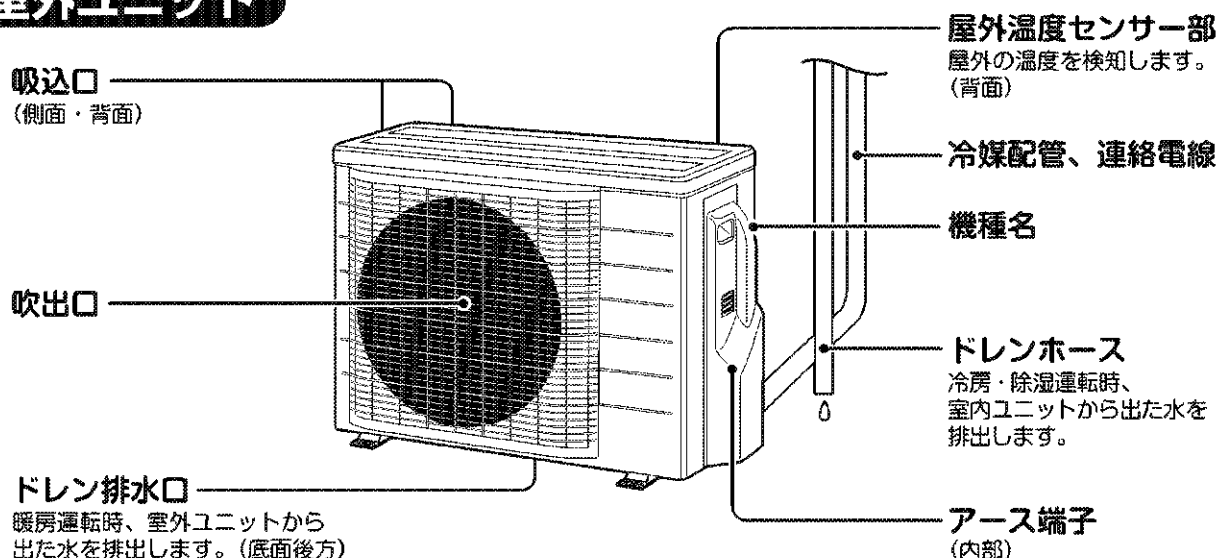

室外ユニットの形状は機種によって異なります。

前面パネルを開けたとき

光触媒集塵・脱臭フィルター(黒色)
カビやアレル物質、ニオイを吸着します。

▶22ページ

ストリーマユニット
ストリーマ放電の分解力で、
カビやアレル物質を抑制
します。

▶23ページ

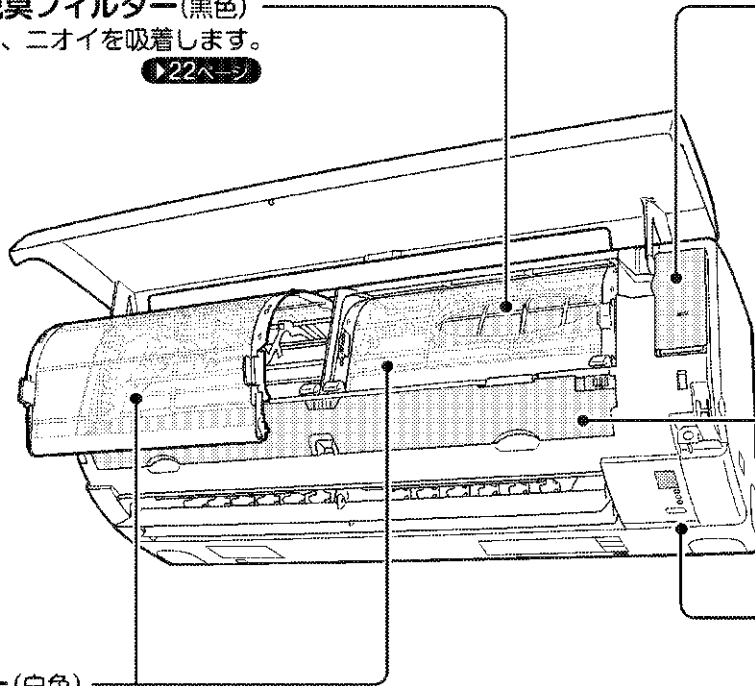

ダストボックス
エアフィルターについた
ホコリをダストブラシで
かきとり、回収します。

▶24、25ページ

エアフィルター(白色)
(左右2カ所) ▶21ページ

室内温度・
湿度センサー部
室内の温度と湿度を
検知します。(内部)

付属品

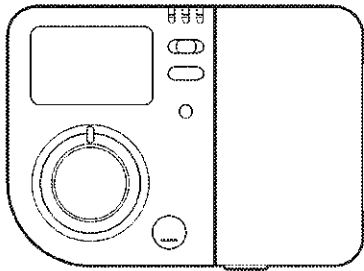

リモコン

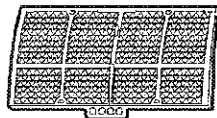

光触媒集塵・脱臭フィルター
(1枚)

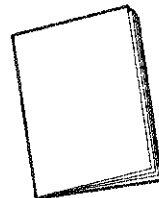

取扱説明書

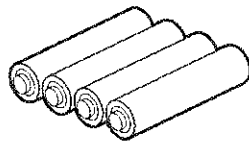

単3形アルカリ乾電池
(4本)



保証書

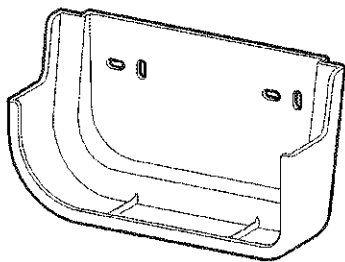

リモコンホルダー



リモコンホルダー取付ネジ
(2本)

■ リモコンを壁に取り付ける場合

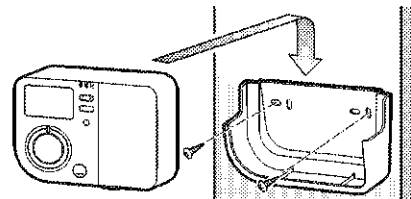

● 室内ユニットが信号を受信できる
ところに取り付けてください。

各部の名前と働き

リモコン(表面)

表示部

運転状態を表示します。
(図は説明のため全部表示
しています。)

保護シートは、使用時に
はがしてください。

運転開始

押すと運転を開始します。
もう一度押すと、運転内容
をお知らせします。▶10ページ

温度

回して温度調節します。

▶10ページ

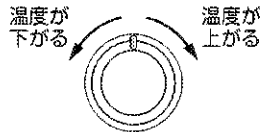

停止

押すと運転を停止します。

▶10ページ

●高温防止運転中は、運転
を停止できません。

▶18ページ

ふたを開ける

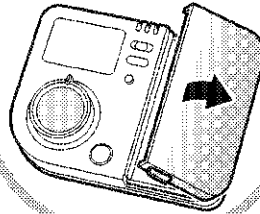

送信部

温度センサー

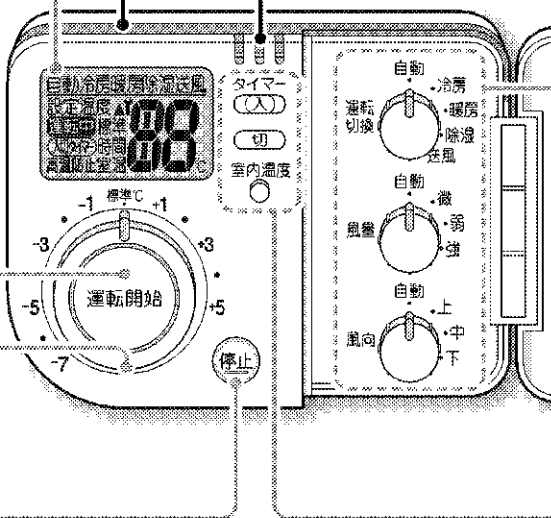

運転切換

運転モードを選びます。
(自動、冷房、暖房、除湿、
送風) ▶12ページ

●高温防止切換を「運転」に
設定した場合は、自動運転
のみご使用いただけます。

▶18ページ

風量

風量を調節します。(自動、
微、弱、強) ▶13ページ

風向

風向を調節します。(自動、
上、中、下) ▶13ページ

入タイマー

運転を開始するまでの時間
を設定します。▶11ページ

切タイマー

運転が停止するまでの時間
を設定します。▶11ページ

室内温度

お部屋の温度を表示します。
▶10ページ

リモコン(背面)

背面カバーを
外す

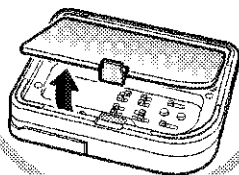

別売品のワイヤードリモコンを
ご使用になる場合、本製品の機
能の一部はご使用または設定で
きなくなります。付属のリモコン
は必ず大切に保管してください。

機能設定

機能設定の入切などを設定
します。▶14~18ページ

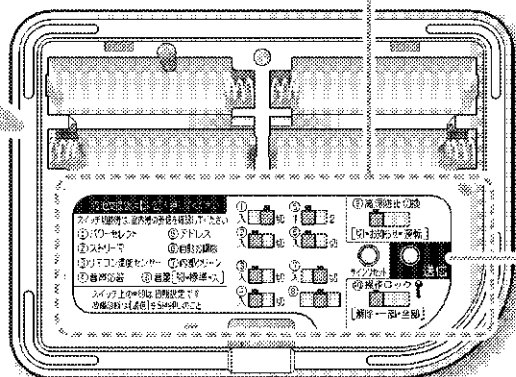

送信

スライドスイッチの設定を
室内ユニットに送信します。

運転ランプが点滅し続け
たとき、エラーコードの
確認も行えます。(約5秒
長押し) ▶34、35ページ

サインリセット

ダストボックスとストリーマ
ユニットのおそうじサイン
をリセットします。

▶23、25ページ

約5秒押しでお掃除運転の
動作確認ができます。

▶17ページ

運転前の準備

室内ユニット

- 光触媒集塵・脱臭フィルターを取り付ける。▶22ページ
- 電源プラグをコンセントに差し込む。
 - 自動で各部の動作チェックを行います。

電源プラグ



リモコン

電池を入れる

- 1 リモコン背面のツメを引き、背面カバーを開ける。

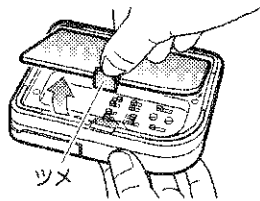

- 2 単3形アルカリ乾電池を4本入れる。

- 単3形アルカリ乾電池以外をご使用になると正常に動作しない場合があります。

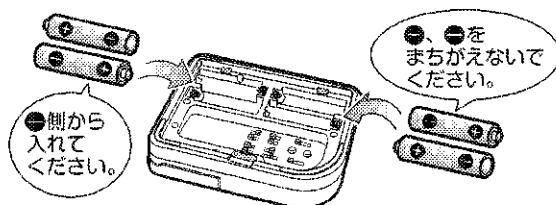

- 3 [送信] を押し、室内ユニットの受信確認をする。

- エアコンに向けて押してください。
- 室内ユニットが受信したことを確認してください。

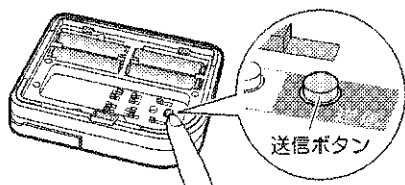

電池について

- 交換目安は約1年ですが、リモコンの表示が薄くなり受信されにくくなりましたら、4本同時に新しい単3形アルカリ乾電池と交換してください。
- 付属の乾電池は、最初にご使用いただくために用意しているもので、1年に満たないうちに消耗することがあります。

- 4 背面カバーのツメ(2カ所)を差し込んで背面カバーを閉じる。

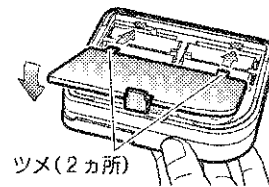

使いかた

- 下記の場所に置いて使う。

- 室内ユニットが信号を受信できるところ
- 温度調節をしたいところ(ご使用になる方の近く)



- 受信できる距離は、正面で約7mです。
- リモコンは温度調節したい場所より高温や低温になるところに置かないでください。(直射日光があたりやすところやストーブなどの近く、テレビやホットカーペットの上、窓際など)
- リモコンはエアコンの風が当たらない場所に置いてご使用ください。風が直接あたる場所にリモコンを置いたとき、リモコン温度センサーが実際の温度より高め、もしくは低めに検知し正しく室温調節できない場合があります。

リモコンについて

- 落としたり水でぬらしたりしないでください。(リモコンが破損することがあります)
- 汚れが気になるときはやわらかい布でからぶきしてください。
- リモコン温度センサーの開口部に針や棒などを差し込まないでください。

まず使ってみる

エアコンを運転したいとき



を押す。

(初期設定時)
 ・運転モード：自動運転
 ・設定温度：標準

- リモコンに表示されている内容で運転します。

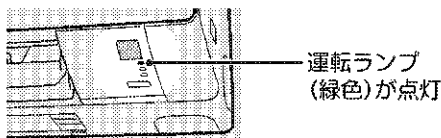
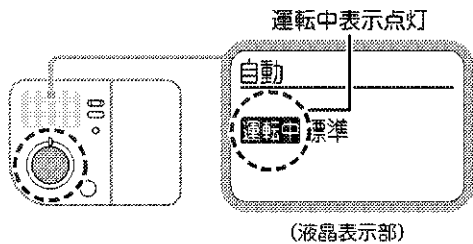

運転モード、風向、風量を変えたいとき ▶12、13ページ

暑いとき・寒いとき

温度が
下がる

温度が
上がる

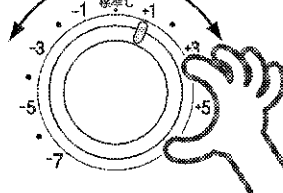

を回す。

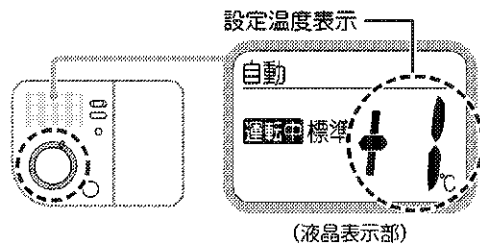

室内温度が知りたいとき

室内温度



を押す。

- 現在のお部屋の温度が表示されます。
- リモコン温度センサーで、リモコンの周囲温度を検知します。
- 液晶表示部に室内温度が約10秒間表示され、その後、設定温度表示に戻ります。

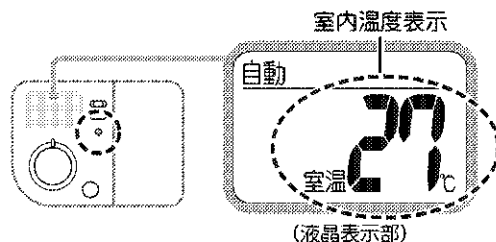

- 温度が急に变化したときは、周囲の温度と一致しない場合があります。
- 窓際や日差しが当たる場所、冷房・暖房器具の近くでは正しく温度を検知できません。

お願い

- リモコンは「運転前の準備」にしたがった場所でご使用ください。 ▶9ページ
- 室内温度ボタンを押しても、温度が表示されない(ーと表示される)とき、リモコンの温度センサーの故障です。お買い上げの販売店またはお客様ご相談窓口にご相談ください。

エアコンを停止したいとき



を押す。

運転中表示消灯

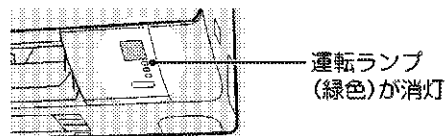
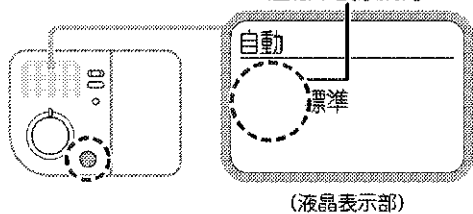

- 高温防止運転中は、運転を停止できません。 ▶18ページ

タイマーを使って運転や停止をしたいとき

入タイマーで運転を開始したいとき

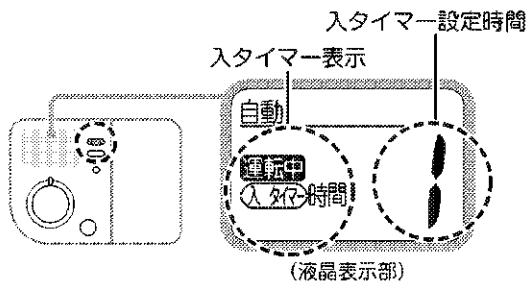

- 押すごとに1時間きざみで設定できます。

1時間 → 2時間 → 3時間 … → 12時間 → 解除

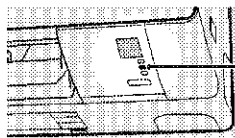

タイマーランプ
(橙色)が点灯

切タイマーで運転を停止したいとき

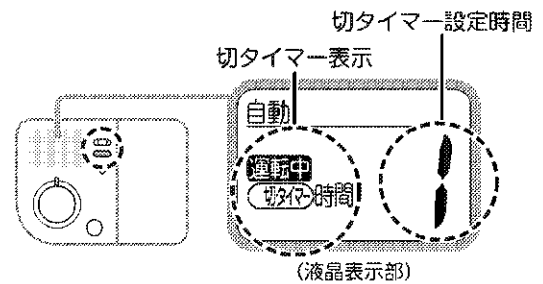

- 液晶表示部にタイマーの設定時間が約5～10秒間表示され、その後、設定温度表示に戻ります。
- 入タイマー設定中は、液晶表示部に「入タイマー」を表示します。切タイマー設定中は、液晶表示部に「切タイマー」を表示します。
- 入タイマーを予約すると、その時間にリモコンの設定温度となるように、最長約1時間前から運転を始めます。(おはよう予約)
- 一度入タイマーを予約すると、設定時間は記憶され、次回予約時は記憶された設定時間が最初に表示されます。ただし、切タイマーは記憶されません。

組合せ予約について

タイマーの組合せでこんな使い方もできます。

切タイマー

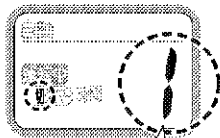

就寝時間に
合わせて切タイマー
をセット



入タイマー



起床時間に
合わせて入タイマー
をセット



切タイマーで
切り忘れ防止

入タイマーで
気持ちよく起床

残り時間の表示について

- 入タイマー運転中に「入」を再び押すと、運転開始までの残り時間をリモコンに表示します。切タイマー運転中に「切」を再び押すと、運転停止までの残り時間をリモコンに表示します。
- 液晶表示部にタイマーの残り時間が約5～10秒間表示され、その後、設定温度表示に戻ります。
- 組合せ予約中は、確認したいタイマーのボタンを押してください。

「入」を押した場合

入タイマーの
残り時間を表示
(「入」が点滅)



お願い

- 次のような場合には、タイマーの再設定をしてください。(設定した時間がリセットされます。)
 - ・電源プラグをコンセントから抜いたとき
 - ・ブレーカーが作動したとき
 - ・リモコンの電池を交換したとき
 - ・停電したとき
 - ・ブレーカーを切ったとき

こまかく設定する

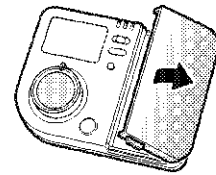

ふたを開ける

運転モードを選びたいとき

1 運転切換を回し、運転モードを選ぶ。

●下記の運転モードから選べます。

自動 冷房 暖房 除湿 送風

高温防止切換を「運転」に設定した場合は、自動運転のみご使用いただけます。

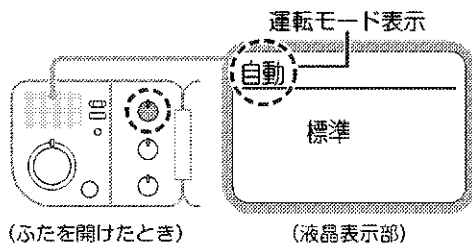

エアコンに運転をまかせたいとき

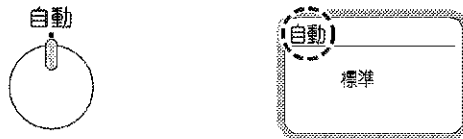

お部屋を涼しくしたいとき



お部屋を暖かくしたいとき



お部屋の湿気を取りたいとき

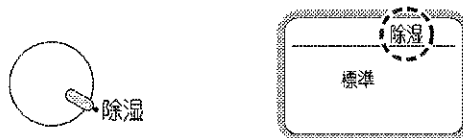

お部屋の空気を循環させたいとき

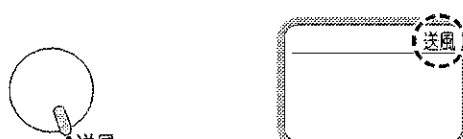

2 運転開始を押す。

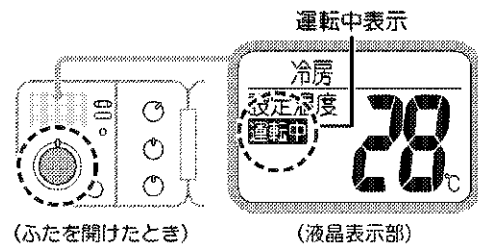

運転モードと設定温度について

●リモコン設定と設定温度は次のような関係があります。

運転モード	温度設定
自動	標準-7°C ~ 標準 ^{*1} ~ 標準+5°C
冷房	21°C ~ 33°C
暖房	18°C ~ 30°C
除湿	標準-3°C ~ 標準 ^{*2}
送風	温度は変えられません。

※1 標準…冷房時28°C、暖房時25°C

※2 標準…除湿運転開始時の室内温度

自動運転について

- 自動運転を行うと、室内・屋外温度に応じて、自動で最適な温度と運転モード(冷房、除湿、暖房のいずれか)を選び、冷やし過ぎ、暖め過ぎを防止します。
- 自動運転の冷房では湿度を下げるため、通常の冷房に比べて風量が弱くなることがあります。

除湿運転について

- 除湿した冷たい空気に室内の空気を混ぜ合わせて、吹出し温度を調整し、湿気を取り除きます。
- 室内温度が上がる場合は自動で冷房運転になります。
- 室内温度より屋外温度が低い場合、除湿効果が低くなります。
- 屋外温度18°C未満では、冷房と暖房を適切に制御して除湿運転を行います。

風の向きを変えたいとき

上下の風向を変えたいとき

風向  を回し、上下の風向を選ぶ。

- 下記の風向から選べます。

自動 上 中 下

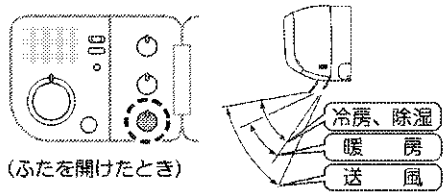

● フラップの可動範囲は運転モードに応じて異なります。

お願い

- 上下の風向調節は必ずリモコンで行ってください。フラップを無理に手で操作すると、正しく動かなくなることがあります。
- お部屋の形状、家具の配置によりお部屋が暖まりにくい(冷えにくい)場合にも、この機能を使って風向を設定してください。

左右の風向を変えたいとき

ルーバーの向きを変える。

- ① ツマミに指を引っかける。
- ② 下に引きながら左右に動かす。

- ルーバーは左右2ヵ所あります。

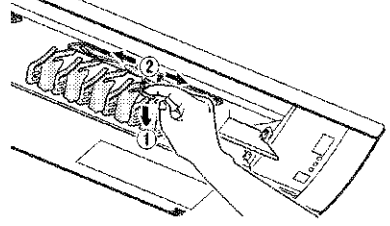

お願い

- 左右風向を変えるときは、風向が上向きだと指が入らないことがあります。リモコンで上下風向を下向きに設定してから左右風向を変えてください。

風の強さを変えたいとき

風量  を回し、風量を選ぶ。

- 下記の風量から選べます。

自動 微 弱 強

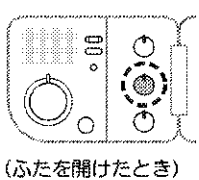

(ふたを開けたとき)

- 運転モードと風量調節は次のような関係があります。

運転モード	風量設定
自動、除湿	自動
冷房、暖房、送風	自動、微、弱、強

- 運転モードが「自動」「除湿」の場合は、風量設定を「微、弱、強」を選んでも風量は「自動」になります。

風向「自動」について

- 自動運転以外の運転モードのとき、フラップはスイングします。
- フラップがスイングしているとき、風量が弱くなるとフラップは上向きの位置で停止します。
- 自動運転のときはエアコンが選択した運転モードによってフラップの向きが変わります。

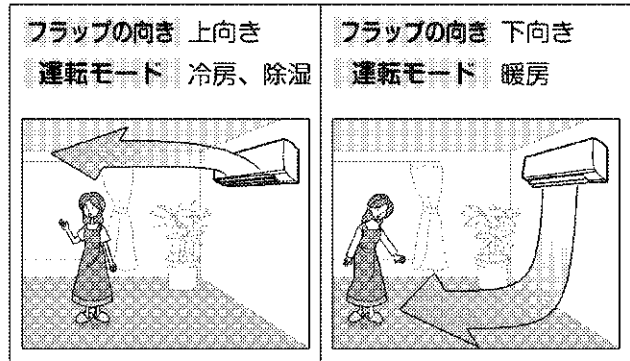

風量「自動」について

- 冷房・除湿(自動運転で選択された場合を含む)運転を開始すると、室内ユニットにこもった二オイが出るのを抑える機能が働くため、すぐに風が出ません。最長約90秒お待ちください。(二オイないス機能)

1. 冷房・除湿(自動運転)で運転しているとき

もっと便利に

機能の設定を変更する

お好みの設定に変更することができます。

1 背面カバーを外す。

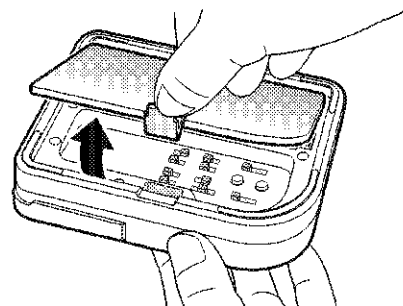

2 室内ユニットにリモコン送信部を向けてスライドスイッチの設定を切り換える。

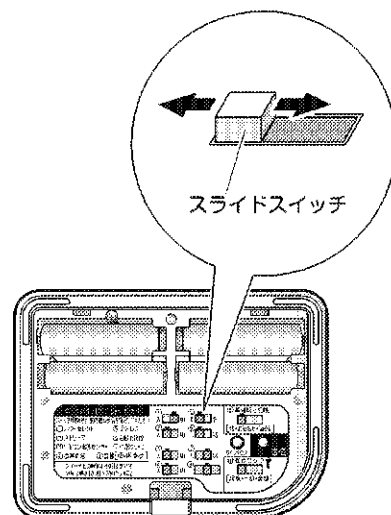

No.	メニュー項目	初期設定	ページ
①	パワーセレクト	切	15ページ
②	ストリーマ	入	
③	リモコン温度センサー	入	
④	音声応答	入	16ページ
⑤	アドレス	1	
⑥	自動お掃除	入	17ページ
⑦	内部クリーン	切	
⑧	音量	標準	18ページ
⑨	高温防止切換	切	
⑩	操作ロック	解除	

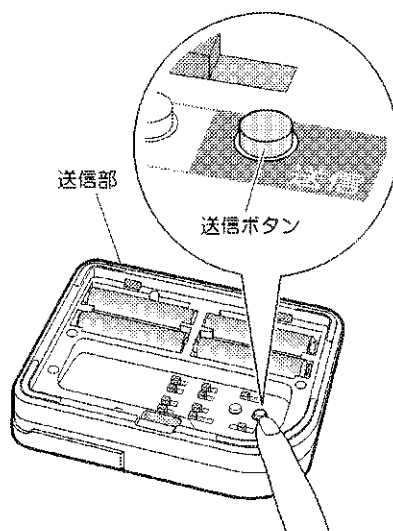

3 室内ユニットが受信したことを確認する。

- 運転ランプの点滅、音声案内、受信音で確認してください。
 - ・ 音声応答が「切」の場合は、音声は鳴りません。
 - ・ 音量が「切」の場合は、受信音は鳴りません。
 - ・ 音声応答「切」や音量「切」の場合でも、高温防止お知らせは音声案内します。
- 室内ユニットの受信が確認できないときは、もう一度室内ユニットにリモコン送信部を向けて、送信ボタンを押してください。



No.	機能名称	内容説明
1	パワーセレクト 初期設定【切】	<p>「入」に設定すると、運転時の電流を制限して(※)、電力消費を抑えます。</p> <p>※冷房・除湿運転時は運転電流の約85%以内、暖房運転時は最大電流の約85%以内。 各機種の運転電流値 ▶39ページ</p> <ul style="list-style-type: none"> ●電流を制限するため、設定した風量よりも弱くなる場合があります。 ●能力に制限をかけるため、冷えない、暖まらない場合があります。 ●能力を必要としない運転時には、電力消費が変わらない場合があります。 ●パワーセレクト「入」のときにリモコンの信号を受信すると、運転ランプ(緑色)とタイマーランプ(橙色)が点滅します。
2	ストリーマ  初期設定【入】	<p>空調運転をしながら、ストリーマ放電の分解力でカビやアレル物質を抑え、お部屋の空気をキレイにします。</p> <ul style="list-style-type: none"> ●ストリーマ「入」のときに送風運転をすると、ストリーマ空気清浄の単独運転になります。 ●運転中にストリーマ放電の「シュー」という音がしますが異常ではありません。また、ご使用環境により、音が小さくなったり、音質が変わることがありますが、異常ではありません。 ●ストリーマ放電により微量のオゾンが発生するため、吹出口からニオイがすることがありますが、ごくわずかであり、健康に支障はありません。 ●運転中に風量が弱くなったとき、吹出口からごく微量のオゾンのニオイがするのを防ぐため、ストリーマ放電を停止する場合があります。
3	リモコン温度センサー 初期設定【入】	<p>「入」に設定すると、室内ユニットの温度センサーとリモコン温度センサーを組み合わせて、お部屋の温度調整をします。</p> <p>リモコンを温度調整したい場所(ご使用になる方の近く)に置いてご使用いただくことで、冷え過ぎ、暖まり過ぎを防止します。</p> <p style="text-align: center;">リモコン温度センサーのイメージ</p>  <p>リモコンの送信部を室内ユニットに向けて置いてください。</p> <ul style="list-style-type: none"> ●リモコンは、室内ユニットがリモコンの信号を受信できる場所に置いてご使用ください。(受信できる距離は、正面で約7mです。) ●リモコンの信号を受信できない場合は、室内ユニット側の温度センサーのみで温度調整を行います。(リモコン周辺が設定温度にならない場合があります。) ●お部屋の隅など室内ユニットから離れた場所にリモコンを置くと、設定温度になるまで時間がかかる場合があります。 <p style="text-align: center;">リモコンを置く場所は「運転前の準備」にしたがって正しくご使用ください。▶9ページ</p>

リモコンの送信部を室内ユニットに向けて置いてください。



もっと便利に

No.	機能名称	内容説明
4	音声応答 初期設定【入】	<p>「入」に設定すると、リモコンで設定した内容や運転状態を室内ユニットから音声でお知らせします。</p> <ul style="list-style-type: none"> ● リモコンを連続して操作したときは、最後の操作内容を音声応答します。 ● 受信できなかったとき、次の回の受信時に正しい操作内容を音声応答できない場合があります。 ● 室内ユニット本体の「運転／停止」ボタン操作では音声応答しません。 ● 別売品のワイヤードリモコンをご使用になるときは音声応答しません。
5	アドレス 初期設定【1】	<p>同じお部屋に、2台エアコンがある場合に設定します。</p> <ul style="list-style-type: none"> ● リモコンの送信アドレスと室内ユニットのアドレスを一致させる必要があります。 <p>【設定方法】アドレス「2」に設定する場合</p> <ol style="list-style-type: none"> 1. リモコンの背面カバーを開けて、アドレス「2」に設定する。 <div data-bbox="614 1120 1444 1355" data-label="Image"> <p>The diagram shows a remote control with its back cover removed. A callout shows the cover being lifted. Another callout shows a switch being moved from position 1 to position 2.</p> </div> <ol style="list-style-type: none"> 2. アドレスを変更したい室内ユニットに向けて  を約5秒間押し続けて送信する。 室内ユニットの運転ランプが約1分間点滅します。 3. 運転ランプの点滅中に室内ユニットの「運転／停止」ボタンを押す。 <div data-bbox="646 1635 1412 1904" data-label="Image"> <p>The diagram shows the front of an indoor unit. A callout points to the '運転ランプ' (operation lamp) and the '運転／停止ボタン' (operation/stop button). A hand is shown pressing the button.</p> </div> <p>運転ランプの点滅中に設定できなかった場合は、もう1度ははじめから設定してください。</p>

No.	機能名称	内容説明						
6	自動お掃除 初期設定【入】 <div style="border: 1px solid black; padding: 5px; margin-top: 10px;"> 電気代の目安 (1回あたり) 最大約 0.02 円 電気代単価22円/kWh で算出しています。 </div>	<p>「入」に設定すると、エアフィルターのお掃除をエアコンが自動で行います。</p> <ul style="list-style-type: none"> ●「入」に設定すると、自動お掃除運転中は内部クリーン・おそうじランプが点灯します。 ●エアフィルターのゴミをダストボックスに集め取る運転です。 ●自動お掃除運転を途中で停止したい場合は、停止 を押してください。 ●自動お掃除運転時間は、最長約8分です。 ●エアフィルターに油污れやタバコのヤニが付着する環境では、自動お掃除運転では汚れを取りきれない場合があります。 ●エアフィルターは、取り外してお手入れもできます。▶21ページ ●室内温度が10℃以下のときは、エアフィルターを保護するため自動お掃除運転を行いません。 ●積算で約1日運転した後に、運転を停止すると自動お掃除運転を行います。 ●24時間以上、運転を続けると運転を中断して自動お掃除運転を行います。終了後、運転を再開します。 ●自動お掃除「切」の場合、エアフィルターに大量のホコリが付いて、自動お掃除運転ではホコリを取りきれない場合があります。「入」に設定することをおすすめします。 <p style="border: 1px solid black; padding: 2px; margin-top: 5px;">内部クリーン・おそうじランプが点滅するときは、ダストボックスをお手入れしてください。▶24, 25ページ</p> <p style="text-align: center; background-color: #cccccc; padding: 2px; margin-top: 5px;">お掃除運転の動作時間について</p> <ul style="list-style-type: none"> ●お手入れなどでフィルター/ダストボックスの取外し、取付けをした際に動作確認を行ってください。(運転停止中に行ってください。) <div style="display: flex; justify-content: space-around; align-items: center; margin-top: 10px;"> <div style="text-align: center;">  <p>背面カバーを 外す</p> </div> <div style="text-align: center;">  </div> <div style="text-align: center;">  <p>サインリセット 運転停止中にサインリセット を約5秒間押して送信する。</p> </div> </div>						
7	内部クリーン 初期設定【切】 <div style="border: 1px solid black; padding: 5px; margin-top: 10px;"> 電気代の目安 (1回あたり) 最大約 2 円 電気代単価22円/kWh で算出しています。 </div>	<p>冷房・除湿運転の停止後、エアコン内部を乾燥させる運転を行い、カビやニオイの発生を抑えます。</p> <ul style="list-style-type: none"> ●「入」に設定すると、エアコン運転中は内部クリーン・おそうじランプが点灯します。 ●冷房・除湿運転停止後、約120分間自動で内部クリーン運転を行います。 ●内部クリーン運転を途中で停止したい場合は、停止 を押してください。 ●送風運転と暖房運転でエアコン内部を乾燥させます。室内温度や湿度がお好みに合わないときがあります。 ●ストリーマ放電を行いながらエアコン内部を乾燥させて、エアコン内部のカビやニオイの発生を抑えます。付着したホコリやカビを取り除く機能ではありません。 ●屋外温度が24℃以上または室内温度が高くなったときは、暖房運転を行いません。 ●エアコン内部の乾燥効果を高めるため、フラップを閉じている時間があります。 ●自動運転停止後も、運転モードが冷房、除湿のときは、自動で内部クリーン運転を行います。 ●切タイマーで停止したときは、内部クリーン運転を行いません。 ●高温防止機能の冷房運転後は、内部クリーン運転を行いません。 <p style="border: 1px solid black; padding: 2px; margin-top: 5px;">内部クリーン・おそうじランプが点滅するときは、ダストボックスをお手入れしてください。▶24, 25ページ</p>						
8	音量 初期設定【標準】	<p>受信音や音声応答の音量が設定できます。</p> <ul style="list-style-type: none"> ●各設定時の音量は下記の通りです。 <table border="1" style="width: 100%; text-align: center; border-collapse: collapse;"> <thead> <tr> <th>切</th> <th>標準</th> <th>大</th> </tr> </thead> <tbody> <tr> <td>鳴らなくなります。</td> <td>通常</td> <td>大きくなります。</td> </tr> </tbody> </table>	切	標準	大	鳴らなくなります。	通常	大きくなります。
切	標準	大						
鳴らなくなります。	通常	大きくなります。						

エアコンの正しい使い方

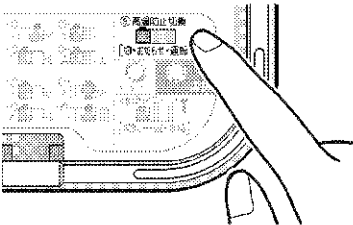
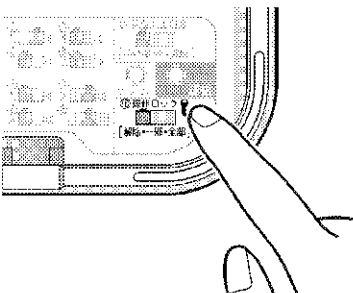
もっと便利に

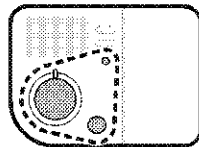
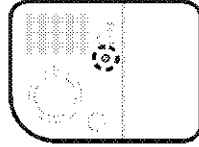
No.	機能名称	内容説明	設定項目	設 定
9	高温防止切換 初期設定【切】 夏季に長期間ご使用にならない場合は、必ず「切」に設定してください。	お部屋が高温・高湿になると、お知らせ、または自動で冷房運転を開始します。  熱中症を防止する機能ではありません。	切	高温防止お知らせ・運転は行いません。
			お知らせ	高温・高湿になると室内ユニットから音声でお知らせします。 ・音声応答や音量が「切」の場合でも音声でお知らせします。 ・高温防止お知らせは「停止」を押しても止められません。(*2)
			運転	高温・高湿になると自動で冷房運転を行います。 高温防止運転中の冷房運転は「停止」を押しても止められません。(*2)
10	操作ロック 初期設定【解除】 リモコンの使用できるボタンを制限し、誤ってリモコンを操作するのを防ぎます。  ・リモコンに  が表示されます。	解除	操作ロックを解除します。	
		一部(半ロック)	使用できるボタン  設定温度の変更はできません。	
		全部(全ロック)	使用できるボタン  高温防止お知らせの案内があっても、運転開始できません。ご注意ください。	

高温防止切換のしくみ

- 室内温度33℃以上の範囲、および室内温度28℃以上で湿度が高いときを目安にお知らせ、冷房運転を行います。

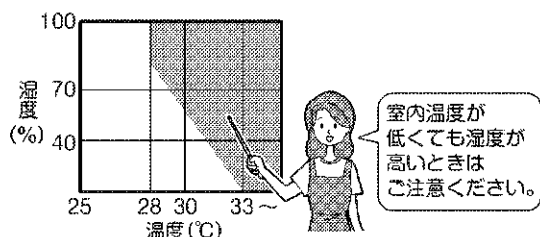

- 高温・高湿エリアを室内ユニットが検知すると、送風運転を開始し、正確な温度・湿度を再検知します。

【お知らせ設定の場合】



【運転設定の場合】

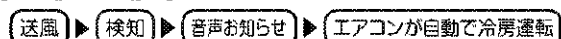

- お部屋の温度・湿度が下がると高温防止運転は自動で停止します。

- 次のような場合には、高温防止お知らせ・運転を行いません。
 - ・ 停電しているとき
 - ・ ブレーカーが切れているとき
 - ・ エアコンが故障しているとき (27~35ページ)

冷房シーズン初めには、エアコンに異常がないか(正常に運転するか)、点検を行った上で、本機能をご使用されることをおすすめします。

- 高温防止切換を「運転」に設定した場合、運転モードは自動になります。(中間期(春秋)などに、運転モードを選択したい場合は、「切」に設定してください。)

(※1) 室内ユニットの設置場所やご使用の環境によっては、温度・湿度を正確に検知できず、高温防止お知らせ・運転しない場合がありますので、この機能は補助的にご使用ください。

- (※2) ● 途中で高温防止お知らせや運転を停止したい場合は、ご使用の環境が高温・高湿になっていないことをご確認の上で、リモコン背面のスライドスイッチ⑨を「切」に設定してください。

- 切タイマーで設定時間を超えても冷房運転は止まりません。

もっと便利に

組合せおすすめ設定

機能の組合せで、こんな使い方もできます。

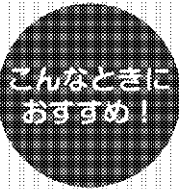
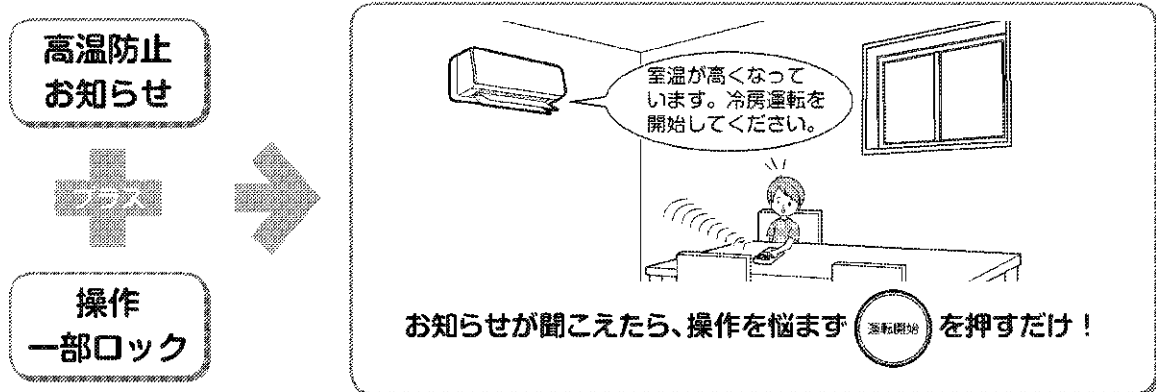

夏の暑い日など、操作が苦手な方がエアコンを使用する際に操作を間違えないよう、ご家族の方が設定してあげてください。

設定手順

1 運転切換を「自動」に合わせる。

- 自動に合わせると、室内・屋外温度に応じて、エアコンが自動で最適な温度と運転モードを選びます。

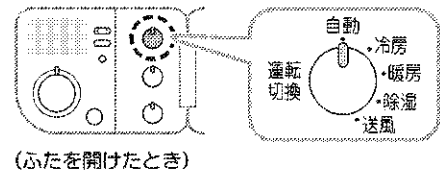

2 エアコンをご使用になる方に合わせて、設定温度と風向を調節する。

- 設定温度は「標準」、風向は「自動」がおすすめです。

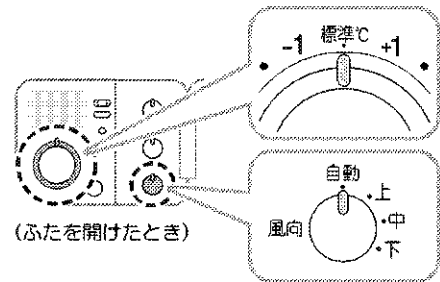

3 高温防止切換のスライドスイッチを「お知らせ」に合わせる。

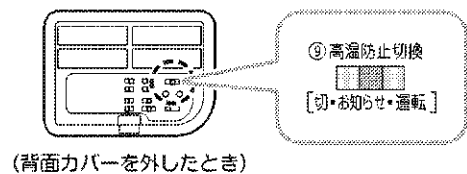

4 操作ロックのスライドスイッチを「一部」に合わせる。

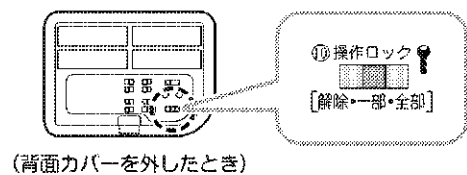

お手入れのしかた

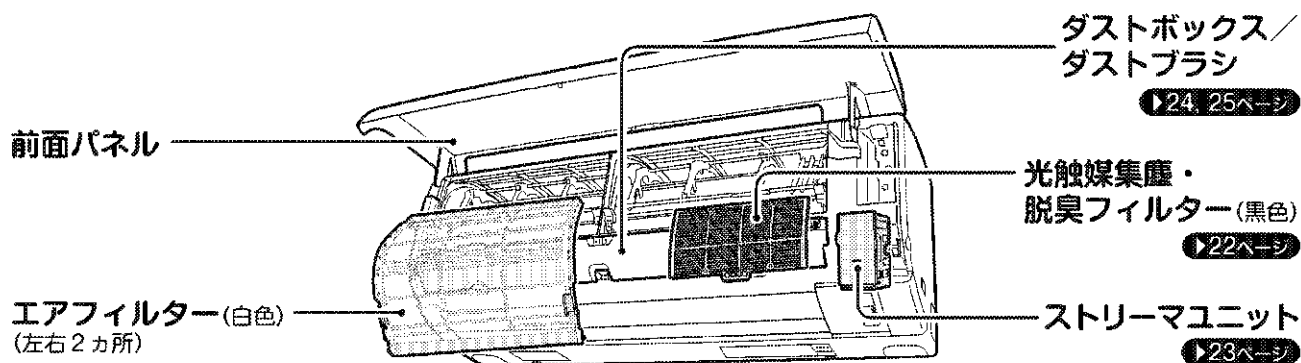

前面パネル

汚れが気になるときに **ふき取り**

- 水または液体中性洗剤を含ませたやわらかい布で軽くふく。

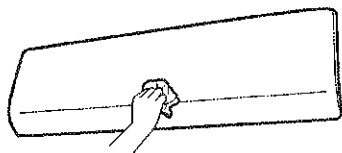

室内ユニット

汚れが気になるときに **ふき取り**

- やわらかい布でからぶきする。

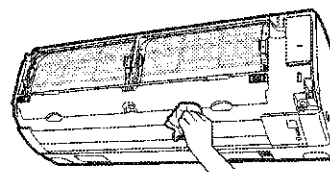

前面パネルの取外し

⚠ 注意

- 前面パネル脱着の際は、丈夫で安定している台を使用し、足もとに十分注意する。
- 前面パネルが落ちないようにしっかりと手で支えて操作する。

1 電源プラグを抜くかブレーカーを切る。

2 前面パネルの両側に指をかけて、前面パネルが止まる位置まで開ける。

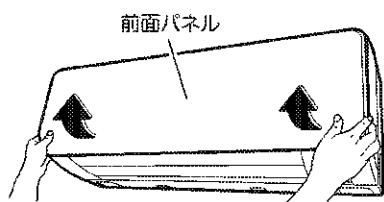

3 前面パネルをさらに開きながら左側へスライドし、手前に引いて左側の回転軸を外す。同様に右側の軸も外す。

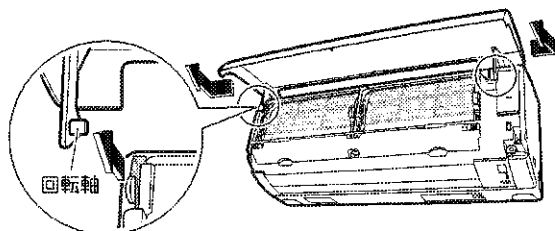

前面パネルの取付け

1 前面パネルの左右の回転軸を室内ユニットの軸穴に合わせて取り付ける。

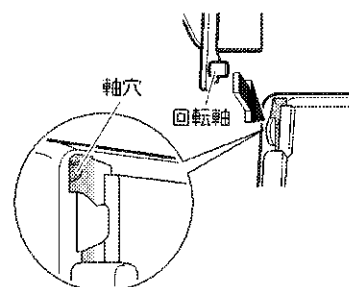

2 前面パネルをゆっくり閉じ、両端を押した後、中央を押す。

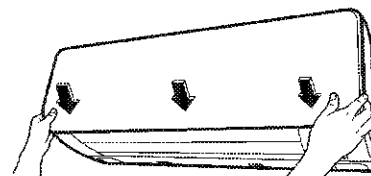

前面パネルが、確実に取り付けられていることを確認してください。

⚠ 注意

- お手入れの前には必ず運転を停止し、電源プラグを抜くかブレーカーを切る。
- 室内ユニットの金属部に手を触れない。(けがの原因)
- 次のものは使用しない。(変形や変色、傷の原因)
 - ・ 40℃以上のお湯
 - ・ ペンジン、ガソリン、シンナーなどの揮発性のもの
 - ・ みがき粉
 - ・ タワシなどの硬いもの

エアフィルター(白色)

自動お掃除「入」でご使用いただく場合は、基本的にお手入れ不要です。▶17ページ
エアフィルターに油汚れやタバコのヤニが付着している、自動お掃除「切」にしている場合など、汚れが気になるときお手入れしてください。

汚れが気になるときに **掃除機** または **水洗い**

- 掃除機でホコリを吸い取る。
- 汚れがひどいときは、液体中性洗剤を溶かしたぬるま湯で洗う。
- 水洗い後は、軽く水切りする。(フィルターはしぼらない。)
- たるみやシワをのばし、日陰でよく乾かす。

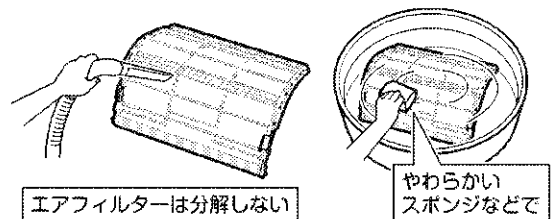

エアフィルターの取外し

- 1 フィルターロック(黄色)に指をかけて、下方向へ引き下げる。
 - フィルターロック(黄色)は左右各2カ所にあります。

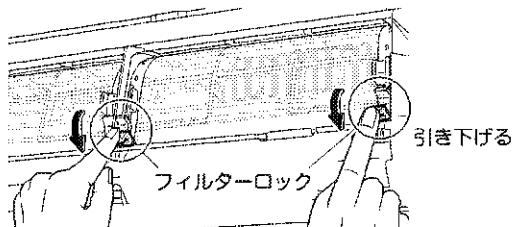

- 2 エアフィルターを引き出す。

- 左右の取っ手(青色)を持ち、少し手前に持ち上げる。
- 下方向へ引き出す。

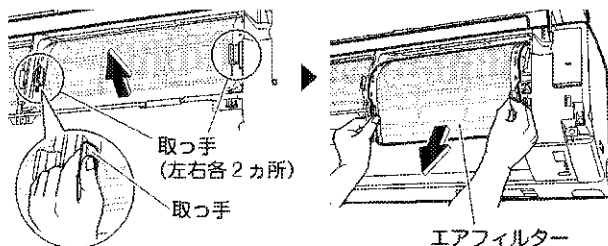

エアフィルターの取付け

- 1 取っ手(青色)を持ち、レールに沿って差し込む。

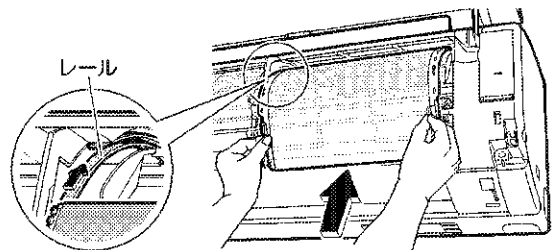

- 2 フィルターロック(黄色)を「カチッ」と音がするまで押し上げる。

確実にロックされていないと前面パネルが破損するおそれがあります。

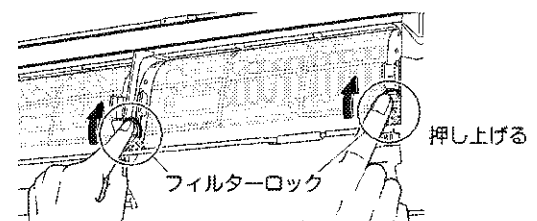

エアフィルターが正しく動作することを確認するため、自動お掃除運転の動作確認を行ってください。

▶17ページ

お手入れのしかた

光触媒集塵・脱臭フィルター(黒色)

汚れが気になるときに **掃除機**

- 掃除機でホコリを吸い取る。

水洗いすると使用できなくなります。

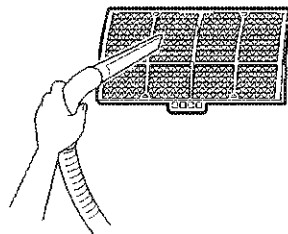

光触媒集塵・脱臭フィルターの取外し

- 1 前面パネルを開け、右側のエアフィルターを外す。▶12ページ

- 2 ツマミを持ち、取り外す。

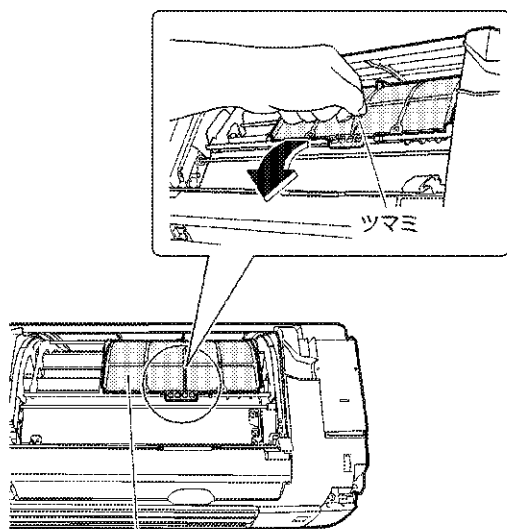

光触媒集塵・脱臭フィルター

光触媒集塵・脱臭フィルターの取付け

- 1 ツマミを持ち、脱臭フィルター枠の四隅をしっかりと固定部に取り付ける。

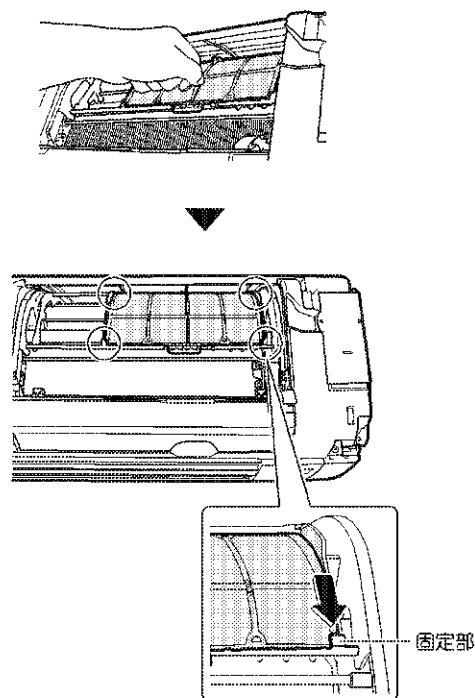

正しく取り付けられていないと自動お掃除運転が正常に行えません。

- 2 右側のエアフィルターを取り付け、前面パネルを閉じる。

エアフィルターが正しく動作することを確認するため、自動お掃除運転の動作確認を行ってください。

▶17ページ

ストリーマユニット

■ タイマーランプが点滅するとき、またはシーズンに1度

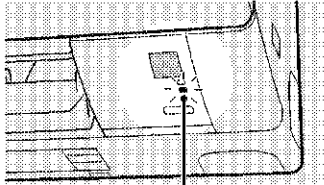

タイマーランプ(橙色)

ストリーマおそうじサインについて

1800時間以上運転するとタイマーランプが点滅してお知らせします。ストリーマおそうじサイン点滅中はストリーマ放電できません。

つけおき ふき取り

- ①ぬるま湯または水につけおきする。(約1時間)
- ②綿棒またはやわらかい布で汚れを落とす。
- ③流水ですすぎ、水気を切る。
- ④風通しのよい日陰で乾燥する。(約1日)

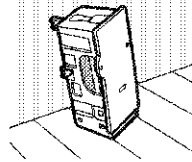
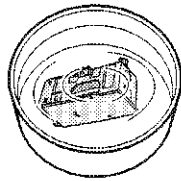

お手入れ終了後 ストリーマおそうじサインリセット

お手入れ後、電源プラグを差し込むかブレーカーを入れ、運転しない状態で

 を押す。▶8ページサインリセット

- ストリーマおそうじサインが消灯します。

■ 針にゴミが付着している場合

針に付着したゴミを、綿棒などのやわらかいものに水や液体中性洗剤をしみ込ませて軽くふき取ってください。ゴミをふき取る際は、針が変形しないように注意してください。針が変形すると脱臭能力が低下します。

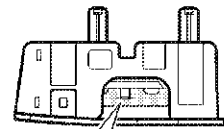

根元から針先へ軽くふき取る
ゴミ / 綿棒

ストリーマユニットの取外し

前面パネルを開け、ストリーマユニットのツマミを持ち、手前へ引き出す。

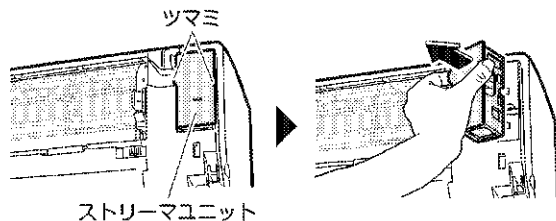

ストリーマユニットの取付け

ストリーマユニットを奥まで押し込んで取り付け、前面パネルを閉じる。

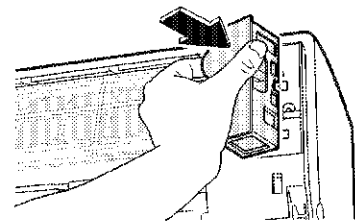

お願い

- 汚れがひどいときは、液体中性洗剤を溶かしたぬるま湯または水につけおきしてください。
 - 液体中性洗剤は洗剤の注意書きに記載された方法で使用し、使用後は洗剤が残らないように十分に水洗いしてください。
 - 粉末洗剤やアルカリ性・酸性洗剤を使用したり、硬いタワシなどでこすらないでください。
(変形、破損、金属部のサビの原因)
 - 布などのせんいクスが残らないようにしてください。(誤作動の原因)
 - ストリーマユニットは分解しないでください。
 - ストリーマユニットは十分に乾燥させてから取り付けてください。(感電や発火の原因)
- 室内ユニットにストリーマユニットが取り付けられていない場合でも、冷房や暖房などの運転はできますがストリーマ放電は行いません。

お手入れのしかた

ダストボックス ダストブラシ

■ 内部クリーン・おそうじランプが点滅するとき

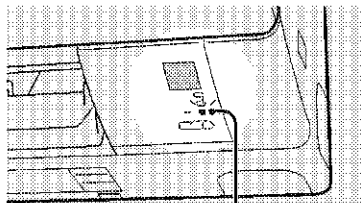

内部クリーン・
おそうじランプ
(緑色)

ダストボックスおそうじサインについて

自動お掃除運転によりダストボックス内にホコリがたまる、またはダストブラシが汚れると、内部クリーン・おそうじランプが点滅してお知らせします。ダストボックスおそうじサイン点滅中は、自動お掃除運転ができません。

掃除機 または 水洗い

- ダストボックスとダストブラシのホコリを掃除機で吸い取る。
- 水洗いをした場合は、日陰でよく乾かす。

ダストボックスの取外し

- 1 前面パネルを開け、ダストボックスの左右2カ所の固定ツマミ(青色)を解除側にし、ダストボックスを両手でゆっくり引き出す。

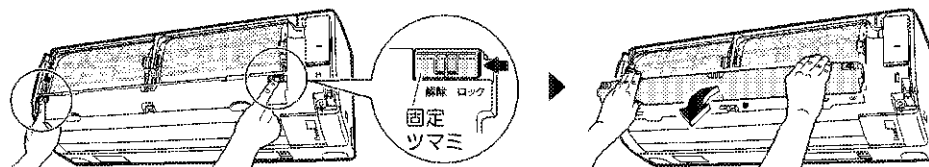

- 2 ダストボックスの裏側にある「PUSH」が手前にくるよう持ち替える。

- 3 ダストボックスを分解する。

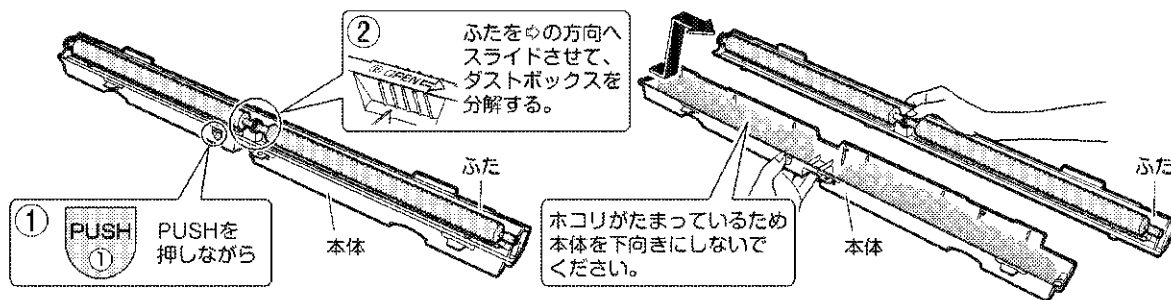

ダストブラシの取外し/取付け

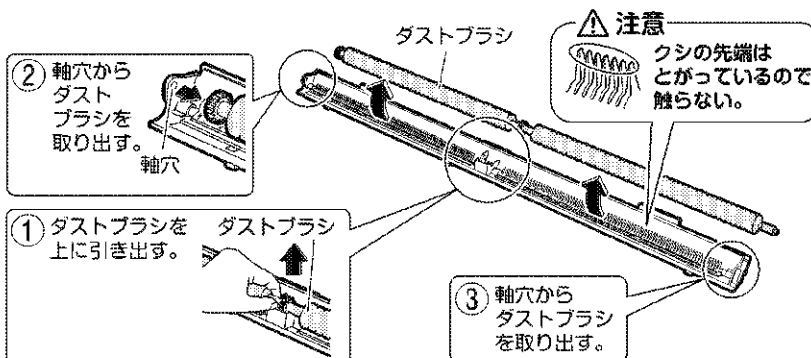

● 取付けは、以下の手順で行ってください。

- ① 左右の軸穴にダストブラシを取り付ける。
- ② ダストブラシを押し込む。

ダストブラシは確実に取り付けられていることを確認してください。ダストブラシが回転せず、運転しなくなる場合があります。

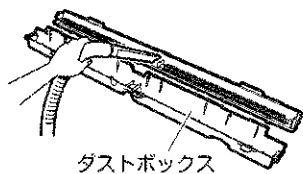

ダストボックス



ダストブラシ

- ダストブラシは取り外せません。

お手入れ
終了後

ダストボックス おそうじサインリセット

お手入れ後、電源プラグを差し込むか
ブレーカーを入れ、運転しない状態で



を押す。▶8ページ

- ダストボックスおそうじサインが消灯します。

ダストボックスの取付け

- 1 ダストボックスを閉じる。

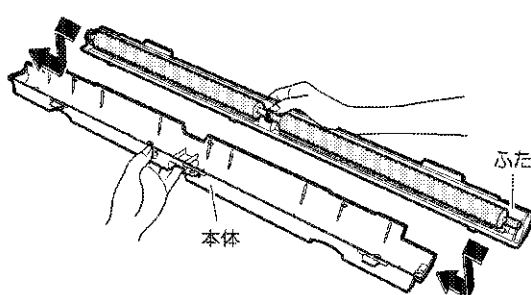

ふたをスライドし、
マークを合わせる



- 2 ダストブラシが奥側になるように、ダストボックスを両手で持ち、
本体に押し込んで取り付ける。

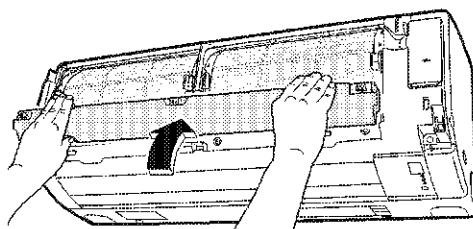

- 3 左右の固定ツマミをロック側にし、前面パネルを閉じる。

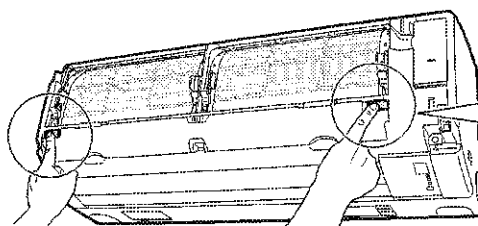

固定ツマミ(左右2カ所)を
ロック側にする。

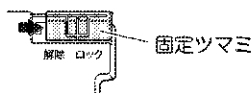

確実に固定されていないと正常に
自動お掃除運転を行いません。

よくあるご質問

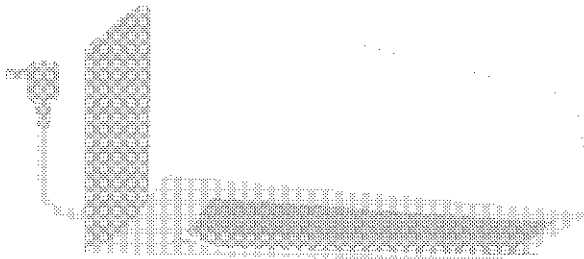

お問い合わせの前に
まずご確認ください。



運転を停止しても運転し続ける

- 自動お掃除運転、内部クリーン運転、または高温防止運転が作動しているためです。▶17、18ページ

冷えない、暖まらない

- お部屋の温度が設定温度に近づくと能力を抑えて運転するためです。お好みに合わないときは設定温度を変えてください。
- 室内ユニットの真下や横に家具があると、室内ユニットのセンサーが設定温度に近づいたと誤認識することがあります。大きな家具など室内ユニットに近づけ過ぎないようにしてください。
- 屋外温度が低いときに暖房運転すると、室外ユニットの熱交換器に付着した霜を取り除く運転を行うことがあります。(霜取り運転)霜取り運転が終わると自動的に暖房運転を再開しますので、約3~10分間お待ちください。
- パワーセレクト「入」のとき、能力を抑えた運転をします。お好みに合わない場合は「切」にしてください。▶15ページ

室外ユニットから水や湯気が出る(霜取り運転)

- 屋外温度が低いときに暖房運転すると、室外ユニットの熱交換器に付着した霜を取り除く運転を行うことがあります。このとき、溶け出した霜が水や湯気となって出るためです。(1時間あたり約2リットルの水が室外ユニットから出ることがあります。)

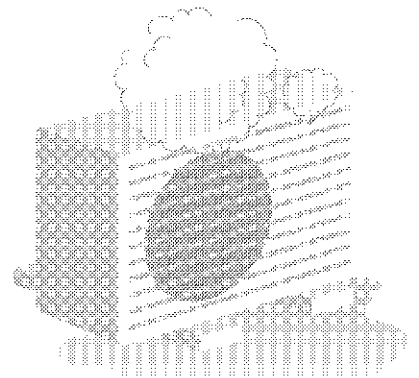

運転中に停電になったら

通電後、リモコンを操作して運転を再開してください。

雷が鳴り始めたら

落雷のおそれがあるときは、運転を停止し、電源プラグを抜くか、ブレーカーを切ってください。

長期間使用しないとき

- ①晴れた日に送風運転をして、内部をよく乾燥させる。(送風運転のしかた ▶12ページ)
 - ②運転停止後、電源プラグを抜くか、エアコン専用のブレーカーを切る。
 - ③リモコンの電池を取り出す。
-
- 再び使用する場合は、電源プラグを差し込むか、ブレーカーを入れてください。自動で各部の動作チェックを行います。(リモコンの電池も入れてください。)

故障かな？と思ったら

修理のご依頼やお問い合わせの前に、以下の内容を確認してください。

それでもまだ異常があるときは、**お買い上げの販売店**または**お客様相談窓口**にご相談ください。

	このようなときに	説明・調べるところ
運転しない	運転を停止してすぐに再運転したとき	● エアコンを保護するためです。 約3分間お待ちください。
	運転モードを変更したとき	
	自動お掃除運転中に運転したとき	● エアフィルターを正常な位置に戻しています。 約1～3分お待ちください。
	自動お掃除運転を停止してすぐに運転したとき	
運転しない 【運転ランプが消えている】		<ul style="list-style-type: none"> ● プレーカーまたはヒューズが切れていませんか？ ● 電源プラグが外れていませんか？ ● 停電ではありませんか？ ● リモコンの電池は入っていますか？ ● 室内ユニットとリモコンのアドレスが一致していますか？ 再度アドレス設定をしてください。 ● 操作ロック「全部」になっていませんか？ 「解除」もしくは「一部」にしてください。 <p style="text-align: right;">▶16ページ ▶18ページ</p>
	運転しない 【運転ランプが点滅】	<ul style="list-style-type: none"> ● 電源プラグまたはブレーカーでいったん電源を切り、リモコンで再度運転をしてください。 <p>それでも運転ランプが点滅する場合は、エラーコードをご確認のうえ、お買い上げの販売店またはお客様相談窓口にご連絡ください。▶34, 35ページ (電源プラグを抜くか、ブレーカーを切ってください。)</p>
運転が止まる	途中で運転が止まる 【運転ランプは点灯】	<ul style="list-style-type: none"> ● 電圧が急に大きく変動した場合、製品保護のため、停止することがあります。 約3分後自動的に運転を再開します。 ● 室外温度が低いときに暖房運転すると、室外ユニットの熱交換器に霜が付き暖房能力が低下します。このようなとき、霜取り運転のため、暖房運転が停止し、風も止まります。 この霜取り運転(約3～10分間)が終わると自動的に暖房運転を再開します。
	途中で運転が止まる 【入タイマー運転中】	● 入タイマーを予約すると、その時刻にリモコンの設定温度になるように、最長約1時間前から運転を始めます。この間にリモコンを操作すると、停止することがあります。リモコンで再度運転してください。
	途中で運転が止まる 【運転ランプが点滅】	<ul style="list-style-type: none"> ● 室内ユニットや室外ユニットの吸込口、吹出口をふさいでいませんか？ 運転を停止し、電源プラグを抜くか、ブレーカーを切ってから障害物を取り除き、リモコンで再度運転してください。 <p>それでも運転ランプが点滅する場合は、エラーコードをご確認のうえ、お買い上げの販売店またはお客様相談窓口にご連絡ください。</p> <p style="text-align: right;">▶34, 35ページ</p> <p>(電源プラグを抜くか、ブレーカーを切ってください。)</p>
	途中で運転が止まる 【運転ランプが消えている】	● 高温防止運転では温度・湿度が低下すると運転を停止します。▶18ページ
運転し続ける	冷房・除湿運転を停止しても運転し続ける	● 内部クリーン運転をしているためです。 内部クリーン運転を途中で止めたいとき (お好みに合わないときは、内部クリーン「切」にしてください。)▶17ページ
	 を押しても運転し続ける	<ul style="list-style-type: none"> ● 自動お掃除運転をしているためです。 約8分間お待ちください。▶17ページ ● 高温防止運転が作動しているためです。▶18ページ

故障かな?と思ったら

修理のご依頼やお問い合わせの前に、以下の内容を確認してください。

それでもまだ異常があるときは、**お買い上げの販売店**または**お客様相談窓口**にご相談ください。

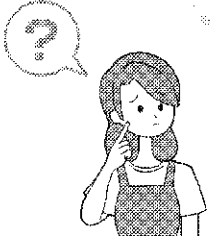
このようにときに	説明・調べるところ
<p>風が出ない</p> 	<ul style="list-style-type: none"> ■ 暖房運転のとき <ul style="list-style-type: none"> ● エアコンを暖めています。約1～4分間お待ちください。 ● 屋外温度が低いときに暖房運転すると、室外ユニットの熱交換器に霜が付き暖房能力が低下します。このようなとき、霜取り運転のため、暖房運転が停止し、風も止まります。この霜取り運転(約3～10分間)が終わると自動的に暖房運転を再開します。 ■ 冷房・除湿運転のとき <ul style="list-style-type: none"> ● 風量設定「自動」のとき室内ユニットにこもったニオイが出るのを抑える機能が働くため、運転開始時にすぐに風が出ません。最長約90秒お待ちください。 ▶13ページ <div style="border: 1px solid black; padding: 5px; margin-top: 10px;"> <ul style="list-style-type: none"> ● 運転モードは適切ですか? 冷やしたいとき：冷房運転 暖めたいとき：暖房運転 自動運転の場合は、エアコンが自動で選択します。 ● 風量設定は適切ですか? 「微」「弱」など弱い風量設定になっていませんか? 風量設定を上げてください。 ● 設定温度は適切ですか? 冷やしたいとき：設定温度を下げる 暖めたいとき：設定温度を上げる ● 風向調節は適切ですか? フラップ(上下風向調節羽根)とルーバー(左右風向調節羽根)を設定したい方向に向けてください。 ● 置き場所は適切ですか? 室内ユニットが信号を受信できるところ、温度調節をしたいところ(ご使用になる方の近く)でご使用ください。 ▶9ページ  </div>
<p>冷えない・暖まらない</p> <p>風が出ている</p>	<ul style="list-style-type: none"> ● 室内ユニットの真下や横に家具が設置されていませんか? ● パワーセレクト「入」になっていませんか? ▶15ページ ● エアフィルターが汚れていませんか? ● 室内ユニットや室外ユニットの吸込口、吹出口をふさいでいませんか? ● 窓や扉が開いていませんか? ● 換気扇が回っていませんか? 
<p>設定温度よりも冷え過ぎる 暖まり過ぎる</p>	<ul style="list-style-type: none"> ● リモコン温度センサー「入」で、リモコン周辺部が室内温度より低温もしくは高温になると、正しく室内温度を調整できないことがあります。リモコンは、温度調整したい場所(エアコンをご使用になる方の近く)に置いてご使用ください。また、リモコンの信号を室内ユニットが受信できる位置でご使用ください。 ▶15ページ

修理のご依頼やお問い合わせの前に
もう一度お調べください。



このようなときに



説明・調べるところ

<p style="writing-mode: vertical-rl; transform: rotate(180deg);">音がする</p>	<p style="writing-mode: vertical-rl; transform: rotate(180deg);">音がする</p>
<p>エアコンからイヤなニオイがする</p>	<ul style="list-style-type: none"> ● 除湿運転に変更した場合、一時的に湿度が上がることもあり、またニオイが発生する場合があります。 ● 室内ユニットにしみついたお部屋のニオイなどを吹き出すためです。室内ユニットの洗浄をおすすめします。お買い上げの販売店またはお客様ご相談窓口にご相談ください。 ● ストリーマ放電により微量のオゾンが発生するため、吹出口からニオイがすることがありますが、ごくわずかであり、健康に支障はありません。 ● 内部クリーン運転をしているためです。 <p style="text-align: right;">▶17A-9</p>
<p>「シュー」、「パチ」という音</p>	<ul style="list-style-type: none"> ● ストリーマ放電の音です。異常ではありません。
<p>自動お掃除運転中に「カサカサ」という音</p>	<ul style="list-style-type: none"> ● エアフィルターのホコリを取り除くため、ダストブラシがエアフィルターをこする音です。
<p>「コトコト」、「ギュッ」、「ギギッ」という音</p>	<ul style="list-style-type: none"> ● 運転開始時および運転停止時にフラップの位置を補正するときの音です。
<p>「ジー」という音</p>	<ul style="list-style-type: none"> ● フラップが作動する音です。
<p>運転中、停止中に「カチッ」という音</p>	<ul style="list-style-type: none"> ● 冷媒を制御する弁や、電気部品が作動する音です。
<p>水の流れるような音</p>	<ul style="list-style-type: none"> ● エアコン内部に冷媒が流れている音です。
<p>「ブシュー」という音</p>	<ul style="list-style-type: none"> ● エアコン内部の冷媒の流れが切り換わるときの音です。
<p>「ピシッ」という音</p>	<ul style="list-style-type: none"> ● 温度変化でエアコンがわずかに伸び縮みするときの音です。
<p>「ポッコポッコ」という音</p>	<ul style="list-style-type: none"> ● ドレンホース内の空気が動いている音です。気密性の高い部屋で、換気扇を回しているときや屋外に強い風が吹いているときに発生します。お部屋の給気口を開けると改善されることがあります。気になる場合は、「ドレンホース用逆止弁」(別売品)を取り付けてください。詳しくは、お買い上げの販売店にご相談ください。

故障かな？と思ったら

修理のご依頼やお問い合わせの前に、以下の内容を確認してください。

それでもまだ異常があるときは、**お買い上げの販売店** または **お客様相談窓口** にご相談ください。

	このようにときに	説明・調べるところ
水・霧が出る 室外ユニットから水や湯気が出る	<ul style="list-style-type: none"> ■ 暖房運転のとき <ul style="list-style-type: none"> ● 室外ユニットの熱交換器に付着した霜を取り除く運転を行うことがあります。このとき、溶け出した霜が水や湯気となって出るためです。(1時間あたり約2リットルの水が室外ユニットから出ることがあります。) ■ 冷房運転などのとき <ul style="list-style-type: none"> ● 室外ユニットの冷えた配管に水滴が付き、滴下するためです。 排水工事が必要なときは、お買い上げの販売店にご相談ください。	
	<ul style="list-style-type: none"> ● 冷房運転などのとき、お部屋の空気が冷風で冷やされて霧になるためです。 	
リモコン リモコン信号を受信しない、感度が悪い 設定(運転切換、風量など)を変更しても切り換わらない(表示も切り換わらない) 表示が薄い、出ない 表示が勝手に変わる 他の電気機器が作動する 2台のエアコンが同時に作動する	<ul style="list-style-type: none"> ● 乾電池が消耗している可能性があります。すべての電池を同時に新しい単3形アルカリ乾電池に交換してください。詳細については、「運転前の準備」をご参照ください。 ▶19ページ ● 電子式点灯方式の蛍光灯(インバーター蛍光灯など)や、液晶テレビ、プラズマテレビがあるお部屋では、信号を受け付けにくい場合があります。このようにときは、お買い上げの販売店にご相談ください。 	
	<ul style="list-style-type: none"> ● リモコンと室内ユニットのアドレス設定が逆になっていませんか？リモコンのアドレスを切り換えてください。工場出荷時の初期設定は「1」です。室内ユニットのアドレス設定はお買い上げの販売店にご確認ください。 ▶16ページ ● リモコンの送信部は室内ユニットに向けられていますか？(受信できる距離は正面に向けて約7mです。) ● リモコンの乾電池は正しい向きで入れられていますか？ ▶19ページ 	
	<ul style="list-style-type: none"> ● 操作ロックが「一部」または「全部」に設定されていませんか？使用できるボタンが制限されます。 ▶18ページ ● 高温防止切換が「運転」に設定されていませんか？設定中は冷房や暖房を選択しても自動運転を行います。 ▶18ページ 	
	<ul style="list-style-type: none"> ● 乾電池が消耗している可能性があります。すべての電池を同時に新しい単3形アルカリ乾電池に交換してください。詳細については、「運転前の準備」をご参照ください。 ▶19ページ 	
	<ul style="list-style-type: none"> ● リモコンで他の電気機器が作動する場合は、電気機器を離すか、お買い上げの販売店にご相談ください。 	
	<ul style="list-style-type: none"> ● 同時に作動させたくないときは、アドレス設定を変更してください。 ▶16ページ 	

修理のご依頼やお問い合わせの前に
もう一度お調べください。



	このようなときに	説明・調べるところ
表示ランプ	運転を開始すると、運転ランプがしばらく点滅して点灯する	<ul style="list-style-type: none"> ● エラーコードをご確認のうえ、お買い上げの販売店またはお客様ご相談窓口にご連絡ください。 (電源プラグを抜くか、ブレーカーを切ってください。) <p>▶34・35ページ</p>
	表示ランプが暗い	<ul style="list-style-type: none"> ● パワーセレクト「入」になっていませんか？ 「切」にしてください。 <p>▶15ページ</p>
	タイマーランプが点滅する	<ul style="list-style-type: none"> ● ストリーマユニットのお手入れをしてください。 ● パワーセレクト「入」のときにリモコンの信号を受信すると、運転ランプとタイマーランプが点滅します。 <p>▶23ページ</p>
	内部クリーン・おそうじランプが点滅する	<ul style="list-style-type: none"> ● ダストボックスのお手入れをしてください。 <p>▶24・25ページ</p>
	ダストボックスをお手入れしたのに内部クリーン・おそうじランプが点滅する	<ul style="list-style-type: none"> ● おそうじサインをリセットしてください。それでも内部クリーン・おそうじランプが点滅する場合は、お買い上げの販売店またはお客様ご相談窓口にご連絡ください。
ストリーマ	ストリーマユニットの金属部分にこげたような跡がある	<ul style="list-style-type: none"> ● ストリーマ放電の跡で異常ではありません。
	ストリーマが働かない	<ul style="list-style-type: none"> ● 前面パネルが開いていませんか？ 前面パネルを閉じてください。 ● ストリーマユニットは確実に取り付けられていますか？ ストリーマユニットを奥まで差し込んでください。 <p>▶20ページ</p> <p>▶23ページ</p>
	ストリーマ放電の音がしなくなった	<ul style="list-style-type: none"> ● ストリーマユニットの針先が汚れていませんか？ 針のお手入れをしてください。 ● 風量が弱くなるとストリーマ放電は行いません。 <p>▶23ページ</p>

故障かな?と思ったら

修理のご依頼やお問い合わせの前に、以下の内容を確認してください。

それでもまだ異常があるときは、**お買い上げの販売店** または **お客様ご相談窓口** にご相談ください。

	このようなときに	説明・調べるところ
自動お掃除運転	自動お掃除運転しない	<ul style="list-style-type: none"> ● 室内温度が10℃以下のときは、エアフィルターを保護するため自動お掃除運転を行いません。▶17ページ ● 内部クリーン・おそうじランプが点滅しているためです。ダストボックスを掃除しておそうじサインをリセットしてください。▶24, 25ページ ● 自動お掃除「切」にしているためです。自動お掃除「入」にしてください。▶17ページ
	自動お掃除運転が止まらない	<ul style="list-style-type: none"> ● エアフィルターを正常な位置に戻しています。約1～3分お待ちください。
	自動お掃除運転中 エアフィルターが引っかかる	<ul style="list-style-type: none"> ● エアフィルターのフィルター部が変形していないか確認してください。 ● エアフィルター、光触媒集塵・脱臭フィルター、ダストボックスが正しく取り付けられているか確認してください。▶21～25ページ <p>エアフィルターのフィルター部が変形している場合は、お買い上げの販売店にご連絡ください。</p>
	自動お掃除運転中 大きな音がする	<ul style="list-style-type: none"> ● エアフィルターのフィルター部が変形している場合は、お買い上げの販売店にご連絡ください。
音声応答	自動お掃除運転を行ったのに エアフィルターに汚れが残っている	<ul style="list-style-type: none"> ● ダストボックスにホコリやゴミがたまっていないか確認してください。▶24, 25ページ ● 油汚れやタバコのヤニは取りきれない場合があります。エアフィルターのお手入れをしてください。▶21ページ
	音声でお知らせしない	<ul style="list-style-type: none"> ● 音声応答「切」になっていませんか？ ● 音量「切」になっていませんか？ ● 操作の内容によっては、音声応答を行わない場合があります。▶16, 17ページ
	音声応答の内容が 操作した内容と違う	<ul style="list-style-type: none"> ● 複数の操作を同時に行って、前回の操作内容が受信できていないときには実際の操作と異なる内容を音声応答する場合があります。▶16ページ

修理のご依頼やお問い合わせの前に
もう一度お調べください。

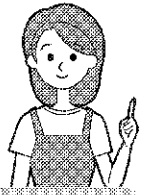

このようなときに	説明・調べるところ
運転停止中に室外ユニットのファンが回る	<ul style="list-style-type: none"> ■ 運転を停止した直後 <ul style="list-style-type: none"> ● 製品保護のため約1分間は室外ユニットのファンが回ります。 ■ 運転を停止している間 <ul style="list-style-type: none"> ● 屋外温度が高いとき、製品保護のため室外ユニットのファンが回ることがあります。
除湿運転開始時に冷風が出る	<ul style="list-style-type: none"> ● すばやく温度を下げるためです。
運転中、急に動きがおかしくなる	<ul style="list-style-type: none"> ● 運転中、本体内部に手を入れて(触れて)いませんか？ 手を入れると(触れると)、静電気などの影響で誤作動する場合がありますので本体内部には手を入れないでください。 ● 雷や無線などにより誤作動する場合があります。 <p>誤作動した場合は、電源プラグまたはブレーカーでいったん電源を切り、リモコンで再度運転をしてください。</p>
室温が表示されない <ul style="list-style-type: none"> ● 室温ボタンを押すと液晶表示に「—」が表示される 	<ul style="list-style-type: none"> ● リモコンの温度センサーの故障です。 お買い上げの販売店またはお客様ご相談窓口にご連絡ください。

その他

運転条件について

- 表の条件以外で運転を続けると、
- 安全装置が働き、運転が停止する場合があります。
 - 冷房・除湿運転の場合は室内ユニットに露が付き、滴下する場合があります。

冷房	暖房	除湿
屋外温度 21℃～43℃ 室内温度 21℃～32℃ 室内湿度 80%以下	屋外温度 -10℃～24℃ 室内温度 27℃以下	屋外温度 18℃～32℃ 室内温度 18℃～30℃ 室内湿度 80%以下

運転ランプが点滅するとき

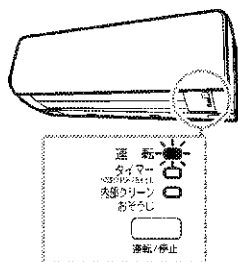

タイマーランプ(橙色)が点滅するとき **▶23ページ**
 内部クリーン・おそうじランプ(緑色)が点滅するとき **▶24、25ページ**

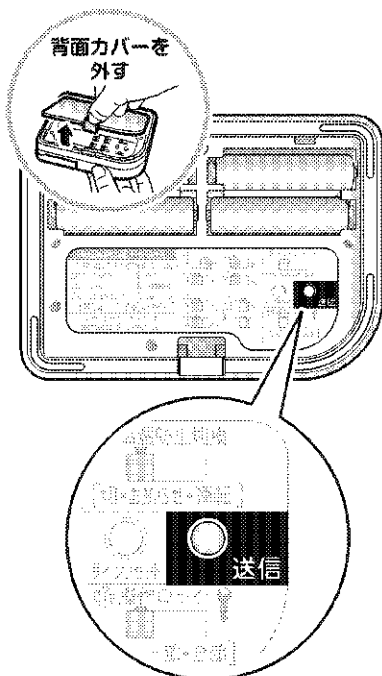

運転ランプが点滅するときは、電源プラグを抜くか、ブレーカーを切り、約1分後、もう一度電源を入れて運転してください。

それでも運転ランプが点滅するときは、以下の手順にしたがってエラーコードを確認し、対応を行ってください。

エラーコードを確認する(故障診断)

1 を約5秒間押す。
 ● リモコンに「00」が表示されます。

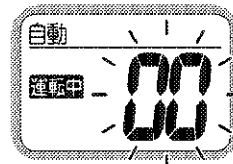

2 リモコンを室内ユニットに向けて を繰り返し押し、「ピー」と鳴ったときのエラーコードを確認し、表の操作と対応を行ってください。

- 該当しないエラーコードの場合は、「ピッ」と鳴ります。
- を約5秒間押すか、しばらくすると通常表示に戻ります。

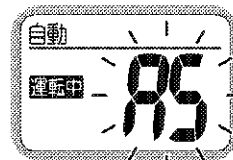

(表示例：A5)

エラーコードと確認内容	操作と対応
A5 エアフィルターが汚れていませんか？	運転を停止し、電源プラグを抜くか、ブレーカーを切ってから、エアフィルターを掃除し、もう一度電源を入れて運転してください。 ▶21ページ
E7 室外ユニットに異物が入っていませんか？	電源プラグを抜くか、ブレーカーを切ってから、異物を取り除き、もう一度電源を入れて運転してください。
F3, F6, L3, L4, L5 車などで室外ユニットの吹出口をふさいでいませんか？	電源プラグを抜くか、ブレーカーを切ってから、障害物を取り除き、もう一度電源を入れて運転してください。
その他のエラーコード、またはエラーコードが確認できなかった場合	—

エラーコードは以下の順番で表示されます。

順番	エラーコード
1	00
2	U4
3	L5
4	E6
5	H6
6	H0
7	A6
8	E7
9	U0
10	F3

順番	エラーコード
11	A5
12	F6
13	C7
14	A3
15	H8
16	H9
17	C9
18	CC
19	CJ
20	C4

順番	エラーコード
21	C5
22	J3
23	J6
24	J8
25	E5
26	A1
27	E1
28	UA
29	UH
30	P4

順番	エラーコード
31	L3
32	L4
33	H7
34	U2
35	EA
36	AH
37	FA

運転ランプが点灯。しばらく運転して運転ランプが点滅しないときは、そのまま使用してください。

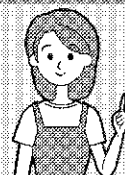

再度、運転ランプが点滅した場合。



下記の内容をお買い上げの販売店
またはお客様ご相談窓口にご連絡ください。

ご連絡いただきたい内容

1. 品名 ルームエアコン
2. 機種名 室内ユニット参照
3. お買い上げ年・月・日
4. エラーコード
5. お名前・ご住所・電話番号
6. 室外ユニットの設置場所

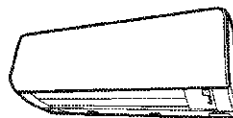

機種名

お知らせ

- その他動作が気になる場合 ▶27～33ページ

保証とアフターサービス

必ずお読みください。

保証について

- 保証書（別添）は販売店で所定事項を記入してお渡ししますので、記載事項をお確かめのうえ、大切に保管してください。
- 保証期間はご購入日から1年間、ただし冷媒系統部分については5年間です。

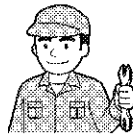

<保証期間中>

保証書の規定にしたがって出張修理させていただきます。その際には、「保証書」をご提示ください。

<保証期間経過後>

修理すればご使用できる場合は、有料にて修理させていただきます。修理料金は、技術料+部品代+出張料などで構成されています。

修理を依頼される時

- **「26〜35ページ」**にしたがって調べていただき、それでも異常があるときは、必ず運転を停止し、電源プラグを抜くか、ブレーカーを切って、ご購入の販売店またはお客様ご相談窓口にご連絡ください。

ご連絡いただきたい内容

1. 品名 ルームエアコン
2. 機種名 室内ユニット参照
3. お買い上げ年・月・日
4. 異常内容(できるだけ具体的に)
5. お名前・ご住所・電話番号
6. 室外ユニットの設置場所



機種名

補修用性能部品の保有期間について

- ルームエアコンの補修用性能部品の保有期間は製造打切り後10年です。
 - 「補修用性能部品」とは、その製品の機能を維持するために必要な部品のことです。

点検整備のおすすめ

- エアコンを数シーズン使用した場合は、室内ユニットの内部が汚れ、性能が低下する場合があります。また、ゴミやホコリがたまって、ニオイが発生したり、除湿水の排水経路を詰まらせ、室内ユニットからの水漏れの原因になることがあります。通常のお手入れとは別に点検整備をおすすめします。点検整備はご購入の販売店にご相談ください。なお、この場合は実費が必要となります。

エアコン内部の洗浄について

- お客様自身でエアコン内部の洗浄はしないでください。市販のエアコン洗浄剤をご使用されますと、熱交換器や機械内部の樹脂に悪影響をあたえ、最悪の場合水漏れなどの不具合が発生するおそれがあります。ご購入の販売店またはお客様ご相談窓口にご相談ください。

エアコンを廃棄する場合は

2001年4月施行の家電リサイクル法では、お客様がご使用済みのエアコンを廃棄される場合は、収集・運搬料金と再商品化等料金(リサイクル料金)をお支払いいただき、対象商品を販売店や市町村に引き渡すことが求められています。

お客様ご相談窓口のご案内

修理依頼、製品・技術に関するお問い合わせ、部品のご購入などは、ご購入の販売店または下記窓口へ

WEB案内

- よくあるご質問、取扱説明書をご覧いただけます。
- 簡単・便利に修理依頼ができます。

<http://www.daikincc.com>

WEB受付のお申し込みの流れ



電話番号をよくお確かめのうえ、お掛け間違いのないようにお願いします。



24時間365日、安心つながる。

お電話から 全国共通フリーダイヤル 0120-88-1081

FAXから FAX専用フリーダイヤル 0120-07-0881

非通知設定の方は、最初に「186」をダイヤルいただき発信番号の通知をお願いします。

お客様総合窓口 **CONTACTセンター**

別売品

お手入れ時につぶれてしまった場合や、長期間のご使用で汚れがひどくなった場合、ご購入の販売店またはお客様ご相談窓口にお申し込みください。

品名	品番
光触媒集塵・脱臭フィルター(1枚)	枠付 KAF040A41

光触媒集塵・脱臭フィルター(材質:紙/ポリプロピレン)はお住まいの地域のゴミ分別方法にしたがって処分してください。

■ 汚れたまま使用すると

- 冷えない、暖まらないことがあります。
- 空気清浄効果が得られません。
- 脱臭効果が得られません。
- ニオイが発生することがあります。
- 交換のしかたは **「22ページ」**

長期使用製品安全表示制度に基づく本体表示について

経年劣化による危害の発生が高まるおそれがあることを注意喚起するために電気用品安全法で義務付けられた以下の内容を室内ユニットに表示しています。

	<p>※【設計上の標準使用期間】 10年</p> <p>設計上の標準使用期間を超えてお使いいただいた場合は、経年劣化による発火・けが等の事故に至るおそれがあります。</p>
---	--

※設計上の標準使用期間とは

- 運転時間や温湿度など下記の標準的な使用条件に基づく経年劣化に対して、製造した年から安全上支障なく使用することができる標準的な期間です。
 - 製造年についても、室内ユニットに西暦4桁で表示しています。
 - 設計上の標準使用期間は、無償保証期間とは異なります。また、一般的な故障を保証するものではありません。
- 設置状況や環境、使用頻度が下記の条件と異なる場合、または、本来の使用目的以外でご使用された場合は、設計上の標準使用期間より短い期間で経年劣化による発火、けがなどの事故に至るおそれがあります。

■ 標準使用条件 ルームエアコンディショナの設計上の標準使用期間を設定するための標準使用条件による (JIS C 9921-3)

環境条件	電源電圧		製品の定格電圧による	
	周波数		50/60Hz	
	冷房	室内温度	27℃ (乾球温度)	
		室内湿度	47% (湿球温度19℃)	
		室外温度	35℃ (乾球温度)	
		室外湿度	40% (湿球温度24℃)	
	暖房	室内温度	20℃ (乾球温度)	
		室内湿度	59% (湿球温度15℃)	
		室外温度	7℃ (乾球温度)	
		室外湿度	87% (湿球温度6℃)	
設置条件		製品の据付説明書による標準設置		
負荷条件	住宅		木造平屋、南向き和室、居間	
	部屋の広さ		機種能力に見合った広さの部屋 (畳数)	
想定時間	1年間の使用日数	東京モデル	冷房 6月2日から9月21日までの112日間 暖房 10月28日から4月14日までの169日間	
	1日の使用時間	冷房 9時間/日 暖房 7時間/日		
	1年間の使用時間	冷房：1,008時間/年 暖房：1,183時間/年		

用語集 (さくいん)

あ行	
アース端子	6
アドレス	14, 16
入タイマー	8, 11
運転/停止ボタン	6
運転開始	8, 10
運転切換	8, 12
運転ランプ	6, 34, 35
エアフィルター	21
エラーコード	34, 35
屋外温度センサー部	6
音声応答	14, 16
温度調節	8, 10
音量	14, 17

か行	
機種名(室外ユニット)	6
機種名(室内ユニット)	6
切タイマー	8, 11
高温防止切換	14, 18
故障診断	34

さ行	
サインリセット	8, 17, 23, 25
室内温度	8, 10
室内温度・湿度センサー部	7
室内温度表示	10
自動運転	12
自動お掃除	14, 17
受信部	6
除湿	12
吸込口(室外ユニット)	6
吸込口(室内ユニット)	6
ストリーマ	14, 15
ストリーマユニット	23
前面パネル	20
操作ロック	14, 18, 19
送風	12

た行	
タイマーランプ	6, 11, 23
ダストブラシ	24, 25
ダストボックス	24, 25
暖房	12
停止	8, 10
電源プラグ	6
ドレン排水口	6
ドレンホース	6

な行	
内部クリーン・お掃除ランプ	6, 24, 25
内部クリーン	14, 17

は行	
パワーセレクト	14, 15
光触媒集塵・脱臭フィルター	22
風向	13
風量	13
吹出口(室外ユニット)	6
吹出口(室内ユニット)	6
フラップ	6

ひ行	
リモコン温度センサー	8, 14, 15
ルーバー	6
冷房	12

仕様

機種	項目	種	電	冷房						暖房						※1	※2	外形寸法(高さ)	外形寸法(幅)	外形寸法(奥行)	質量			
				冷房能力	消費電力	運転電流	運転音	面積の目安(m ²)		暖房能力	暖房低温能力	消費電力	低温消費電力	運転電流	運転音							面積の目安(m ²)		
								鉄骨パルト両向き洋室	木造南向き和室													鉄骨パルト両向き洋室	木造南向き和室	
AN22RWS-W	内 AN22RWS-W	冷房・暖房兼用セパレート形(インバーター)	単/100 室内電源	2.2	455	5.2	61	15	10	2.2	3.3	400	1090	4.6 最大 14.7	62	10	8	6.3	A	6.2	295	798	263	11
	外 AR22RWS			60	60	60	60	60	60	60	60	60	60	60	60	60	60	60	60	60	60	550	675	284
AN25RWS-W	内 AN25RWS-W		単/100 室内電源	2.5	560	6.4	61	17	11	2.8	3.4	565	1160	6.4 最大 14.7	61	13	10	6.0	A	5.9	295	798	263	10.5
	外 AR25RWS		60	60	60	60	60	60	60	60	60	60	60	60	60	60	60	60	60	60	550	675	284	26
AN28RWS-W	内 AN28RWS-W		単/100 室内電源	2.8	680	7.7	61	19	13	3.6	3.7	820	1190	9.3 最大 14.3	62	16	13	5.9	A	5.8	295	798	263	11
	外 AR28RWS		61	61	61	61	61	61	61	61	61	61	61	61	61	61	61	61	61	61	550	675	284	27
AN36RWS-W	内 AN36RWS-W		単/100 室内電源	3.6	1100	12.2	60	25	16	4.2	4.1	1040	1520	11.6 最大 19.3	61	19	15	5.3	C	5.3	295	798	263	11
	外 AR36RWS		62	62	62	62	62	62	62	62	62	62	62	62	62	62	62	62	62	62	550	675	284	27
AN40RWP-W	内 AN40RWP-W		単/200 室内電源	4.0	1230	6.5	61	28	18	5.0	5.6	1200	2370	6.8 最大 16.7	61	23	18	5.3	C	5.2	295	798	263	11
	外 AR40RWP		61	61	61	61	61	61	61	61	61	61	61	61	61	61	61	61	61	61	595	795	300	37
AN56RWP-W	内 AN56RWP-W		単/200 室内電源	5.6	1810	9.4	66	39	25	6.7	6.8	1720	2770	8.9 最大 18.2	65	30	24	5.2	F	5.2	295	798	263	11.5
	外 AR56RWP		64	64	64	64	64	64	64	64	64	64	64	64	64	64	64	64	64	64	595	795	300	41

付属品 取扱説明書(1)、保証書(1)、リモコン(1)、リモコンホルダー(1)、リモコンホルダー取付ネジ(2)、単3形アルカリ乾電池(4)、光触媒集塵・脱臭フィルター(1)

- 冷房・暖房運転特性は日本工業規格(JIS C 9612)に基づいた数値です。
 - ※1 JIS C 9612:2005 に基づく通年エネルギー消費効率および区分名
 - ※2 JIS C 9612:2013 に基づく通年エネルギー消費効率
- この仕様数値は50Hz・60Hz共通です。
- 停止のときもマイコンを働かせるため、約1ワットの電力を消費します。(入タイマー設定時や高温防止切換で「お知らせ」「運転」設定時は、約10ワットの電力を消費します。)
- 本機的能力、消費電力は性能が安定した後の数値を示しています。
- 製品改良のために仕様の一部を予告なしに変更することがあります。
- 暖房低温能力は屋外温度2℃の場合を示しています。このとき、運転音は仕様数値よりも大きくなります。
- 最大風量となる風向設定での数値を示しています。

フロンについて

R32冷媒 家庭用エアコンには最大でCO₂(温暖化ガス)1,200kg(マルチシステムの場合は3,500kg)に相当するフロン類が封入されています。地球温暖化防止のため、移設・修理・廃棄等に当たってはフロン類の回収が必要です。

この表示は家庭用エアコンに温暖化ガス(フロン類)が封入されていることを、ご認識いただくための表示です。エアコンの取り外し時はフロン類の回収が必要です。廃棄時には家電リサイクル法の制度に基づき適正な引き渡しをしていただければ、確実にフロン類の適正処理がされます。

特定化学物質の含有状況表示ウェブサイト
<http://www.daikin.co.jp/csr/env/j-moss.html>

環境にやさしい

早わかり操作ガイド

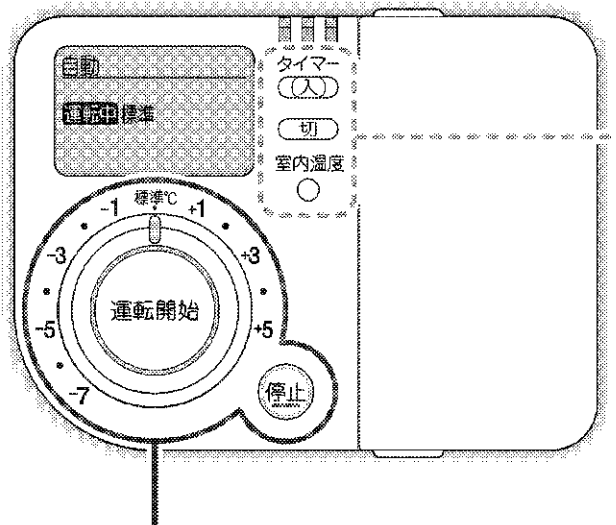

入タイマーボタン
 (入) 押す
 運転開始の時間を設定します。

切タイマーボタン
 (切) 押す
 運転停止の時間を設定します。

室内温度ボタン
 室内温度 押す
 お部屋の温度が表示されます。

運転開始ボタン
 (運転開始) 押す
 運転を開始します。

停止ボタン
 (停止) 押す
 運転を停止します。

温度調節ダイヤル

下がる 上がる

右に回す
 温度が上がります。

左に回す
 温度が下がります。

こんなところにリモコンを置いて操作する

- 室内ユニットが信号を受信できるところ
- 温度調節をしたいところ（ご使用になる方の近く）



愛情点検

長年ご使用になるエアコンの点検は定期的に！

このような症状はありませんか？

- 電源コード・プラグが異常に熱い。
- 電源プラグが変色している。
- こげ臭いニオイがする。
- ブレーカーがひんぱんに落ちる。
- 置台や吊り下げなどの取付部品が腐食していたり、取付けがゆるんでいる。
- 室内ユニットから水が漏れる。
- その他の異常や故障がある。

ご使用中止

故障や事故防止のため、電源プラグを抜くか、ブレーカーを切ってから、必ずお買い上げの販売店に点検、修理をご相談ください。

ルームエアコンの補修用性能部品の保有期間は製造打ち切り後10年です。

ダイキン工業株式会社

本社 〒530-8323 大阪市北区中崎西二丁目4番12号 梅田センタービル
 東京支社 〒108-0075 東京都港区港南二丁目18番1号 JR品川イーストビル

二次元バーコードは製造用コードです。



この取扱説明書は再生紙を使用しています。

ご購入店名	電話
据付年月日	年 月 日
3P359864-1	