

# ダイキンエアコン

## 取扱説明書



AN22GSS-W AN40GSP-W  
 AN25GSS-W AN50GSP-W  
 AN28GSS-W AN63GSP-W  
 AN36GSS-W

### こんな特長があります

それぞれの特長をじょうずに使って、  
 快適な生活シーンを創り出してください。

#### さらら除湿 (12 ページ)

寒くならないさらっと除湿

#### 快眠運転 (24 ページ)

室温をコントロールして快い眠りとさわやかな目覚めをサポートします

#### 風ないス運転 (16 ページ)

直接風を感じにくい、やさしい涼しさ・暖かさをお届けします



ご愛用者アンケートにぜひご協力ください。

今後のよりよい商品開発のためWEB上で  
 アンケートを実施しています。

<https://www.cs.daikinaircon.com/>



### 上手に使って上手に節電

- このたびはダイキンルームエアコンをお買い上げいただき、まことにありがとうございます。
- この取扱説明書には、使用上の注意事項を記載しております。**正しくお使いいただくために、ご使用前に必ずお読みください。**お読みになった後はいつでもご覧になれるよう、お手元に保管してください。
- 保証書は必ずお買い上げ日、販売店名などの記入を確かめてからお受取りのうえ、大切に保管してください。

■安全上のご注意.....	2
■各部のなまえと働き.....	4
■運転前の準備.....	8

運  
 転  
 の  
 前  
 に

■冷房・除湿冷房運転.....	11
■さらら除湿運転.....	12
■暖房運転.....	13
■美肌運転.....	14
■風向調節.....	15
■風ないス・ゆらぎ・風量調節.....	16
■おまかせ自動運転.....	17
■空清運転.....	18
■ハウスキーブ.....	19
●ランドリー運転・けつる防止	
■タイマー運転.....	20
■知ったクナビ情報.....	22
■快眠運転.....	24
■パワフル運転.....	25
■設定切換.....	26
■内部クリーン運転.....	27
■カビショック運転.....	28

運  
 転  
 の  
 し  
 か  
 た

■お手入れ	
●お手入れ早見表.....	29
●おそうじサインリセット.....	29
●前面パネル・上面パネル.....	30
●エアフィルター.....	32
●ストリーマ用脱臭フィルター・光触媒 空清フィルター・ストリーマユニット.....	33
●点検、長期間使わないとき.....	37

お  
 手  
 入  
 れ

■故障かな？	
●故障ではありません.....	38
●もう一度お調べください.....	40
●すぐに販売店へ.....	41
■保証とアフターサービス.....	42
■仕様.....	43
■お客様ご相談窓口.....	47
■じょうずな使いかた.....	裏表紙







故  
 障  
 可  
 な  
 ？

# 安全上のご注意

- ご使用の前に、この「安全上のご注意」をよくお読みのうえ、正しくお使いください。
- ここに示した注意事項は、下記の2種類に分類しています。いずれも安全に関する重要な内容を記載していますので、必ず守ってください。

 警告	誤った取扱いにより、死亡や重傷などの重大な結果に結び付く可能性が大きいもの。	 注意	誤った取扱いにより、傷害を負う可能性、または物的損害の可能性のあるもの。状況によっては重大な結果に結び付く可能性があるもの。
---	--	---	--

- 本文中に使われる“絵表示”の意味は次の通りです。







	禁止		指示を守る		アース線接続
	電源プラグを抜く		ぬれ手禁止		水ぬれ禁止

- お読みにになった後は、お使いになる方がいつでもご覧になれる所に必ず保管してください。

 警告	 禁止	電源プラグの抜き差しで運転や停止をしない *電源プラグが有る機種の場合 感電や火災の原因になります。
		電源コードは、途中で接続したり、延長コードの使用・タコ足配線をしない 感電や発熱・火災の原因になります。
		電源コードを、破損させたり、加工したり、傷んだまま、束ねたままの使用はしない 重いものを載せたり、加熱したり、引っ張ったりすると破損して感電・火災の原因になります。
		長時間冷（温）風をお肌に当てたり、冷やし過ぎ（暖め過ぎ）をしない 体調悪化・健康障害の原因になります。
		吸込口や吹出口に指や棒などを入れない ファンが高速で回転しており、けがの原因になります。
		ルームエアコンの修理や移動・改造・再設置は、自分でしない 不備があると感電・火災などの原因になります。お買い上げの販売店またはダイキンお客様相談窓口にご相談ください。
		機械油など油成分が浮遊している場所では使用しない ひび割れ、感電、引火のおそれがあります。
		調理室など油煙の多いところ、または可燃性ガス・腐食性ガスや金属製のホコリのある 場所では使用しない 火災や故障の原因になります。
		可燃性のもの（ヘアスプレーや殺虫剤など）は本体の近くで使用しない ベンジン・シンナーで本体をふかない ひび割れ・感電・引火の原因になります。
 指示を守る		電源プラグは、がたつきのないように確実に差し込む *電源プラグが有る機種の場合 ほこりが付着したり、接続が不完全な場合は感電や火災の原因になります。
		異常時（こげ臭いなど）は、運転を停止して電源プラグを抜くか、ブレーカーを切る 異常のまま運転を続けると故障や感電・火災などの原因になります。 お買い上げの販売店またはダイキンお客様相談窓口にご相談ください。
	 電源プラグを抜く	エアコンが冷えない（暖まらない）場合は、冷媒のもれが原因のひとつとして考えられます ので、お買い上げの販売店にご相談ください 冷媒の追加を伴う修理の場合は、修理の内容をサービスマンに確認してください エアコンに使用されている冷媒は安全です。冷媒は通常もれることはありませんが、万一、冷媒が室内に もれ、ファンヒーター、ストーブ、コンロ等の火気に触れると有害な生成物が発生する原因になります。
 注意	 禁止	特しゅ用途には使用しない 精密機器・食品・美術品などの保存、動植物の飼育・栽培など、特しゅ用途には使用しないでください。 対象物に悪影響を及ぼしたり、製品の性能・品質低下や、寿命が短くなることがあります。
		電源プラグを抜く時は、電源コードを引っ張って抜かない *電源プラグが有る機種の場合 電源コードを引っ張ると、コードの断線などで、発熱・発火の原因になることがあります。
		長期使用で傷んだままの据付台などを使用しない 傷んだ状態で放置するとユニットの落下につながり、けがの原因になることがあります。
		室外ユニットの上に乗ったり、ものを載せたりしない 落下・転倒などによりけがの原因になることがあります。

 <b>注意</b>	 <b>禁止</b>	<b>室内外ユニットの真下にぬれて困るものは置かない</b> 室内ユニット……運転条件によっては露が付き、滴下する場合があります。 室外ユニット……暖房時はドレン水が出ます。 また、冷房時は配管接続部から露が滴下する場合があります。	
		<b>ルームエアコンの風が直接当たる所や、室内ユニットの真下に燃焼器具を置かない</b> 不完全燃焼や熱による変形の原因になることがあります。	
		<b>動植物に直接風を当てない</b> 動植物に悪影響を及ぼす原因になることがあります。	
		<b>吹出口の1m以内にスプレー缶等を置かない</b> 室内・外ユニットからの温風によりスプレー缶等が爆発するおそれがあります。	
		<b>吸込口や吹出口をふさがない</b> 能力低下や故障の原因になることがあります。	
		<b>室外ユニットの吸込口やアルミフィンにさわらない</b> けがの原因になることがあります。	
		<b>エアコンの操作やお手入れの時は不安定な台に乗らない</b> 転倒などけがの原因になることがあります。	
		 <b>ぬれ手禁止</b>	<b>ぬれた手で操作しない</b> 感電の原因になることがあります。
		 <b>水ぬれ禁止</b>	<b>ルームエアコンを水洗いしない</b> 漏電によって感電や発火の原因になることがあります。 <b>ユニットの上に、花びんなどの水の入った容器を置かない</b> 漏電によって感電や発火の原因になることがあります。
		 <b>指示を守る</b>	<b>ときどき換気を行う</b> 特に燃焼器具と一緒に使用するときは、ご注意ください。 換気が不十分な場合は、酸素不足の原因になることがあります。 <b>掃除のときは必ず運転を停止し、電源プラグを抜くか、ブレーカーを切る</b> ファンが高速で回転しており、けがの原因になることがあります。  <b>長期間使用しないときは、電源プラグを抜く</b> ＊電源プラグが有る機種の場合 ほこりがたまって発熱・発火の原因になることがあります。  電源プラグを抜く
室内ユニット内部の洗浄はお客様自身では行わず、必ずお買い上げの販売店または <b>ダイキンお客様相談窓口</b> に相談する 誤った洗浄剤の選定・使用方法で洗浄を行うと、樹脂部分が破損したり水もれなどの原因になることがあります。 また、洗浄剤が電気部品やモーターにかかると故障や発煙、発火の原因になることがあります。 <b>室外ユニットの周辺に物を置いたり、落ち葉などがたまらないようにする</b> 落ち葉などがあると小動物が侵入して、内部の電気部品に触れると、故障や発煙・発火の原因になることが あります。			

**据付けについて**

 <b>警告</b>	 <b>指示を守る</b>	<b>据付けは、自分でしない</b> 据付けは、販売店又は専門業者に。 不備があると水もれや感電・火災などの原因になります。お買い上げの販売店または専門業者に依頼してください。
	 <b>アース線接続</b>	<b>アースを取り付ける</b> 不完全な場合は、感電や火災の原因になることがあります。アース線は、ガス管、水道管、避雷針、電話のアース線に接続しないでください。
 <b>注意</b>	 <b>禁止</b>	<b>可燃性ガスのもれるおそれのある場所へは設置しない</b> 万一ガスがもれて、ユニットの周囲に溜まると、発火の原因になります。
	 <b>指示を守る</b>	<b>指定以外の電源に接続しない</b> 故障や火災の原因になることがあります。 <b>ドレンホースは、確実に排水するように配管する</b> 不確実な場合は屋内に浸水し、家財などをぬらす原因になることがあります。

# 各部のなまえと働き

## 室内ユニット

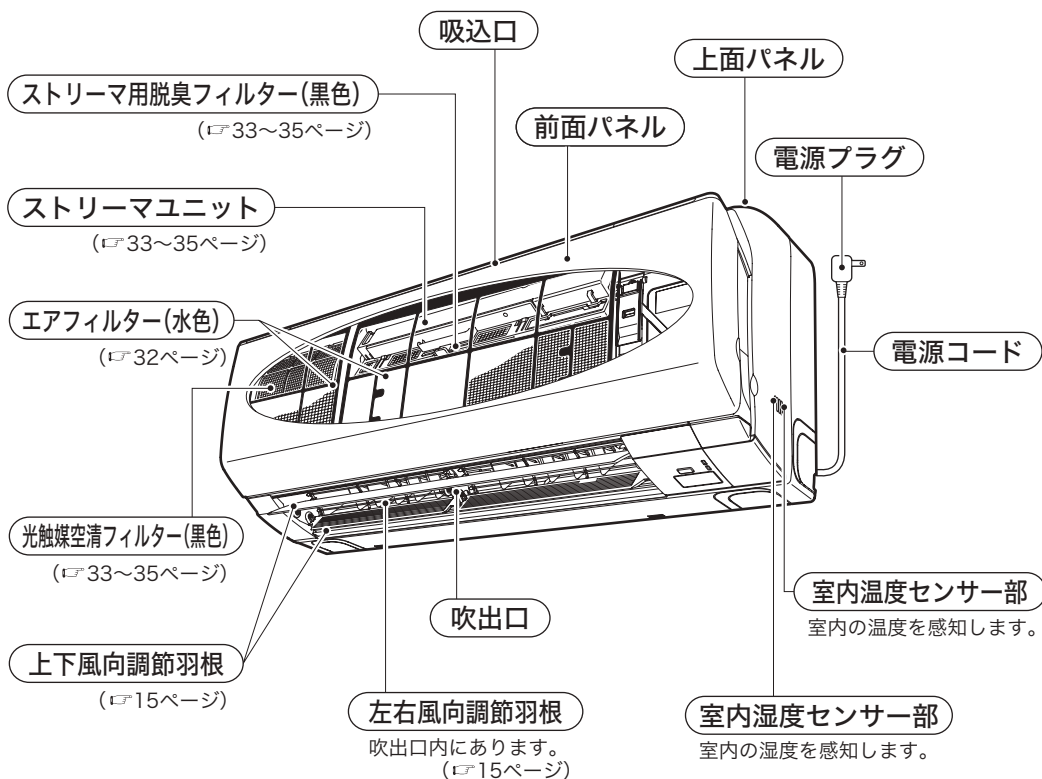

ストリーマユニットに保護テープ(青色)が貼っている場合は、運転前にはずしてください。

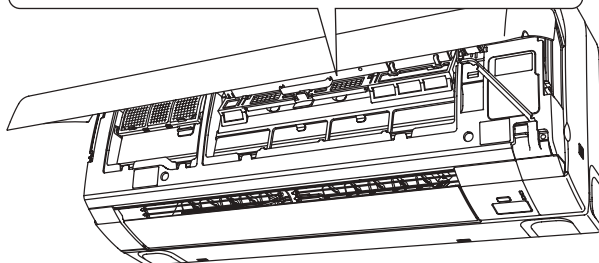

## 本体表示部

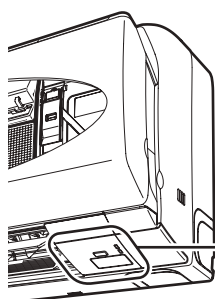

### 運転/停止ボタン

押すと運転を開始し、もう一度押すと停止します。運転内容は「おまかせ」風量は「自動」に設定されます。  
(P17ページ)

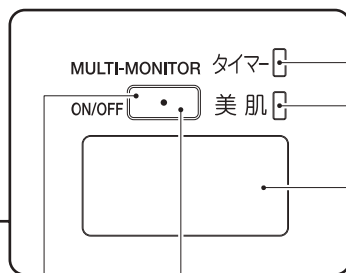

### タイマーランプ(橙)

(P20ページ)

### 美肌ランプ(緑)

(P14ページ)

### 送受信部

- リモコンからの信号を受けたり、リモコンへ信号を送ります。
- 信号を受けると、受信音と同時に虹色マルチモニターランプが点滅し受信を確認できます。
  - 運転開始…ビップビップ
  - 設定変更…ビッ
  - 運転停止…ビー

### 虹色マルチモニターランプ

- 運転内容によってランプの色が変わります。
    - 暖房……赤色
    - さらら除湿・除湿冷房……黄色
    - 冷房……緑色
  - 付加機能によってもランプの色が変わります。
    - 空清……白色
- (エアコン運転中は最初の約2秒間のみです。)

運転の前に

## 室外ユニット

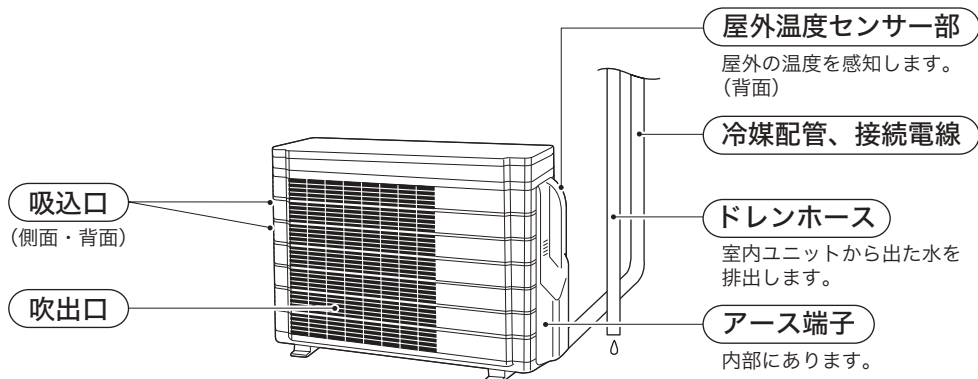

### 吸込口

(側面・背面)

### 吹出口

### 屋外温度センサー部

屋外の温度を感知します。  
(背面)

### 冷媒配管、接続電線

### ドレンホース

室内ユニットから出た水を排出します。

### アース端子

内部にあります。

# 各部のなまえと働き

## リモコン

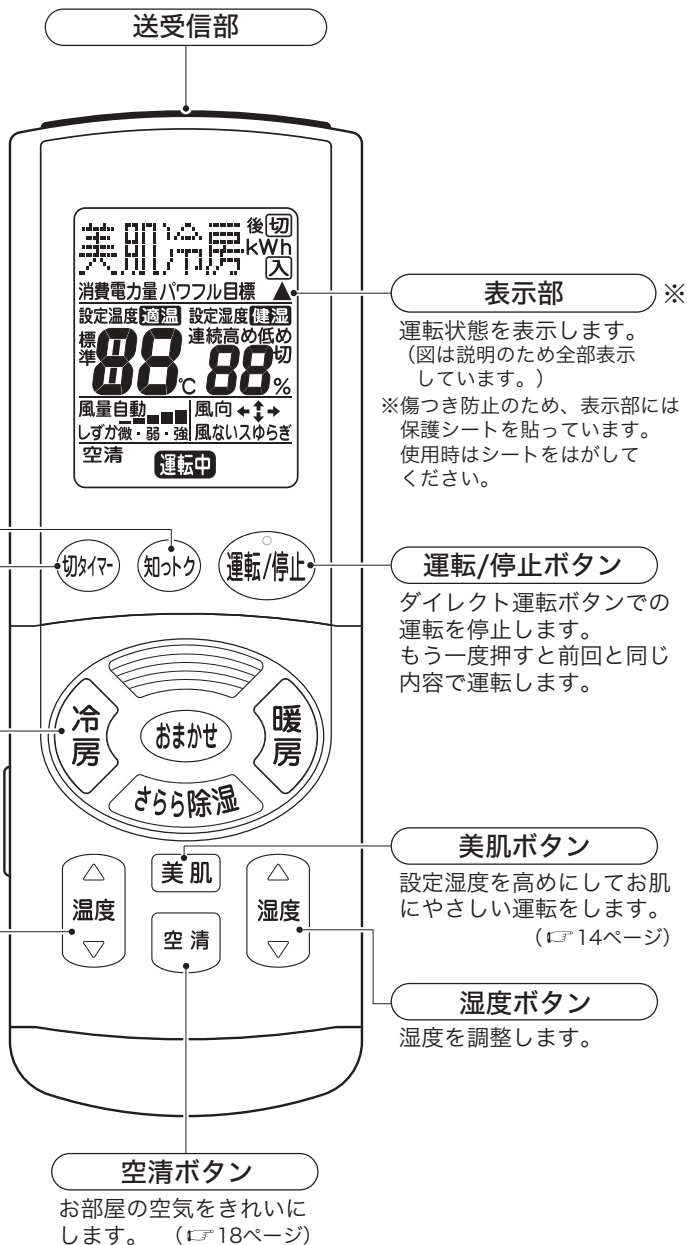



(扉を開けた状態)



**風向・風量・風ないス・ゆらぎボタン**

風向・風量を調整します。  
(P. 15, 16ページ)

**設定切換ボタン**

エアコンの動作やリモコンの表示などをお好みの設定にします。  
(P. 26ページ)

**時刻タイマー設定ボタン**

時刻で切タイマー・入タイマーを設定します。  
(P. 21ページ)

**時計合せボタン**

現在時刻の設定をします。  
(P. 9ページ)

**消費電力表示リセットボタン**

積算された消費電力量がリセットされます。  
(P. 23ページ)

**おそうじサインリセットボタン**

リモコンのフィルターおそうじ、ストリーマおそうじサインが消えます。  
(P. 29ページ)

**パワフルボタン**

冷房・暖房の能力をパワーアップして運転します。  
(20分で解除します。)  
(P. 25ページ)

**ハウスキープボタン**

- ランドリー運転  
室内で洗濯物を乾かしたいときに使います。
- けつる運転  
室内にけつるができるのを抑えます。  
(P. 19ページ)

**カビショックボタン**

除湿の連続運転によりお部屋の空気を乾燥させて清潔に保ちます。  
(P. 28ページ)

**内部クリーンボタン**

エアコン内部を乾燥させて、カビやニオイの発生を抑えます。  
(P. 27ページ)

**快眠ボタン**

室内温度をコントロールして快い眠りとさわやかな目覚めをサポートします。  
(P. 24ページ)



# 運転前の準備

## リモコン

### ■電池を入れる

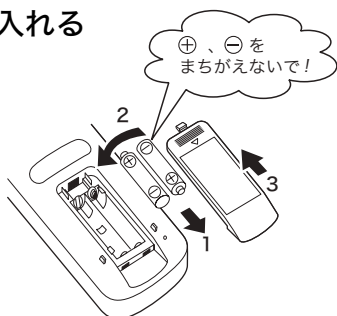

**1** ふたの  マークを指で軽く押さえ手前に引いて、取りはずす。

**2** 単4形アルカリ乾電池を2個入れる。

**3** もとどおりにふたを閉める。

- 表示部の文字が点滅しますので、現在時刻を合わせてください。  
(P.9 ページ)

### ■使いかた

- 送受信部を室内ユニットの受信部に向けてください。カーテンなど信号をさえぎるものがあると作動しないことがあります。
- 送信できる距離は約7mです。
- 落としたり水が入らないようにしてください。  
(液晶部が破損することがあります。)

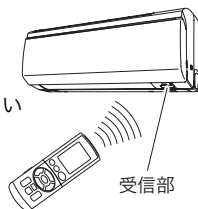

### ■壁などに取り付ける場合

**1** 信号が受信される場所を選ぶ。

**2** リモコンホルダーを付属のネジで、壁・柱などに取り付ける。

**3** リモコンの背面の穴をリモコンホルダーの凸部に引っ掛ける。

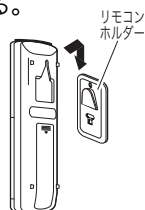

## お知らせ

- 電池を廃棄するときは、端子をテープ等で巻き付けて絶縁してください。他の金属や電池と混じると発熱・破裂・発火の原因となります。
- 電池は、お近くの電器店、時計店、カメラ店などにある電池回収箱に入れてください。

## お願い

### 電池について

- 付属の乾電池は、最初にお使いいただくために用意しているものです。エアコンの製造年月によっては、1年に満たないうちに消耗することがあります。
- 交換の目安は約1年ですが、リモコンの表示部が薄くなり受信されにくくなりましたら、新しいアルカリ乾電池と交換してください。
- 乾電池は、2本同時に同種の新しいものと交換してください。
- 乾電池の「使用推奨期限」に近いものは、交換時期が早くなる場合があります。
- 液もれや破裂による故障やけがを避けるため、長期間ご使用にならない場合は、乾電池を取り出してください。

### リモコンについて

- 電子式点灯方式の蛍光灯（インバーター蛍光灯など）がある部屋では、信号を受けつけにくい場合があります。このようなときには、販売店にご相談ください。
- リモコンで他の電気機器が作動する場合は、電気機器を離すか、販売店にご相談ください。
- 送受信部に直射日光があたると作動しにくくなる場合があります。



## ■ 現在時刻を合わせる

\* エアコン運転中は時刻合わせできません。

**1** 時計合せ  
 を押す。長押しはしないでください。



**2**  を押し、現在時刻を合わせる。

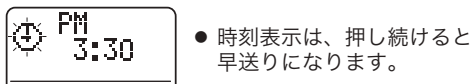

**3** 時計合せ  
 を押す。



## お知らせ

1 の操作で時計以外の表示がでた場合、そのまま約 60 秒間ボタン操作を行わないで下さい。通常の表示にもどります。

# 運転前の準備

## 室内ユニット

■光触媒空清フィルター、ストリーマ用脱臭フィルターを取り付ける (P.33 ページ)

■電源プラグをコンセントに差し込む

- 電源プラグをコンセントに差し込むと、前面パネルと上下風向調節羽根が一度開き、また閉じます。(故障ではありません。)

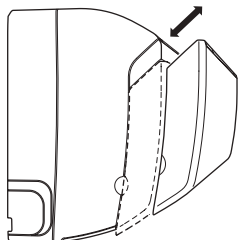

### ⚠ 注意

- 運転中（パネルが開いた状態及び開閉動作中）は、パネルに手を触れないでください。

## お知らせ

### じょうずな使いかたについて

- 冷やしすぎや暖めすぎにご注意。  
適度な室温設定は節電につながります。

<おすすめ設定温度>

冷房時…26℃～28℃

暖房時…20℃～22℃

- 窓にはブラインドやカーテンを。  
直射日光、すまみ風を防ぎ、冷房・暖房効果を高めます。
- エアフィルターの目づまりは、冷房・暖房効果を低下させ、電気のむだ使いとなります。  
定期的にお手入れをしてください。

### 知っておいてください

- エアコンは運転しない時でも、電力を消費します。(P.43, 44 ページ)
- シーズンオフなど、長期間使用しないときは電源プラグを抜いてください。
- 屋外温度が-15℃以下のときは運転開始の1時間以上前に電源プラグをコンセントに差し込んでください。(圧縮機を暖めます。)

### 運転条件

- 下表の条件以外で運転を続けると、安全装置が働き、運転が停止する場合があります。また、室内ユニットに露が付き、滴下する場合があります。(冷房・除湿運転)

冷房	暖房
屋外温度 21～43℃ 室内温度 21～32℃ 室内湿度 80%以下	屋外温度 -20～24℃ 室内温度 27℃以下 室内湿度 70%以下
除湿	
屋外温度 10～42℃ 室内温度 18～30℃ 室内湿度 80%以下	

# 冷房・除湿冷房運転

## 冷房運転 (温度を優先したいとき)

1  を押す。

 冷房を表示  
本体の虹色マルチモニター  
(緑)が点灯

## 除湿冷房運転 (温度と湿度を下げたいとき)

冷房運転中に  で湿度を下げる。

※除湿冷房運転中に温度を優先的に下げたい場合は  
冷房運転に切り換えることをおすすめします。

 除湿冷房を表示  
(除湿しながら冷房運転)  
本体の虹色マルチモニター  
(黄)が点灯

## ■風向・風量を変えたいとき (P.15, 16 ページ)

- 除湿冷房運転中は風量設定は「自動」になります。風量変更はできません。

## ■停止したいとき

 を押す。

本体の虹色マルチモニターが  
消灯します。

## ■温度・湿度を変えたいとき

	温度 	湿度 
冷房	18℃～32℃	除湿冷房に切り換わります。
除湿冷房		健康高め・健康・健康低め・連続から選べます。

### 運転 / 停止ボタンについて

-  で運転を開始すると前回と同じ内容で運転します。

### さらら除湿・除湿冷房運転について

- お部屋の条件、在室人数、屋外温度によっては、設定湿度にならない場合があります。

### いつでもさららについて

- 設定切換で「いつでもさらら入」にしておくと、さらら除湿運転と除湿冷房運転を自動的に切り換え、お部屋の温度と湿度を調整します。(詳細は P.12, 26 ページを参照ください。)

### 除湿冷房運転について

- 通常の冷房運転に比べてより湿気を取り除きます。ただし、補助的に暖房する方式ではありませんので、湿度を下げるために、室温より少し低めの温度設定をおすすめします。また、湿度より先に室温が設定温度に到達すると運転を停止する為、設定湿度に到達しない場合があります。

### 二オイないスについて

- 「風量自動」に設定してから、さらら除湿・除湿冷房・冷房運転を開始すると、室内ユニットの中にもこもったイヤな臭いを抑えてから風を送り出す機能が働きます。

運転の前に

運転のしかた

# さらら除湿運転

## さらら除湿運転 (湿度を優先したいとき)

1 **さらら除湿** を押す。



除湿を表示 (寒くならない除湿運転)  
本体の虹色マルチモニター (黄) が  
点灯

### ■風向を変えたいとき

(P. 15, 16 ページ)

- さらら除湿運転中は風量設定は「自動」になります。風量変更はできません。

### ■停止したいとき

**運転/停止** を押す。

本体の虹色マルチモニターが  
消灯します。

### ■温度・湿度を変えたいとき

温度	湿度
標準 - 3°C ~ 標準 (※) ~ 標準 + 1°C	60・55・50%・連続から選べます。

※標準…さらら除湿運転開始時の室温を設定温度にしています。  
お好みに合わせて上記範囲で微調整できます。

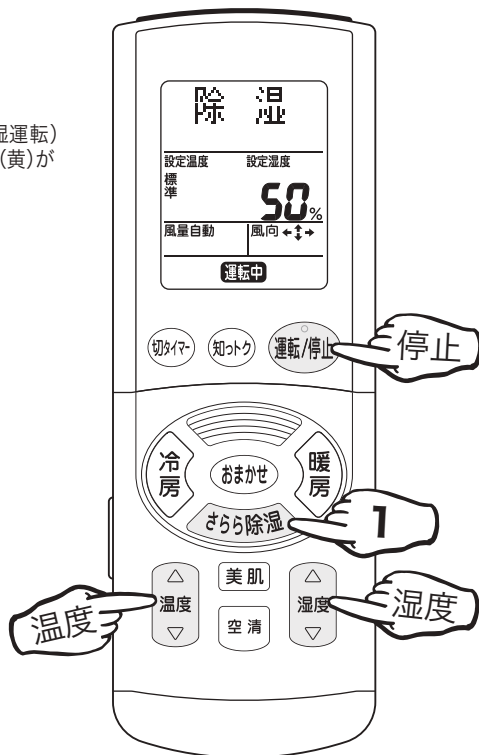

### さらら除湿運転について

- さらら除湿運転時に補助的に空気を暖めることで、室温の低下をおさえながら湿気を取り除きます。
- 冷房・除湿冷房運転から、さらら除湿運転に変更した場合、一時的に湿度が上がることがあります。
- リモコンの表示部は、リモコンで設定した運転がさらら除湿運転時は「除湿」、除湿冷房運転時は「除湿冷房」となります。
- 除湿冷房に切り換わった場合は、さらら除湿運転に比べ吹き出し温度は下がります。

### いつでもさららについて

- 設定切換で「いつでもさらら入」にしておくと、さらら除湿運転と除湿冷房運転を自動的に切り換え、お部屋の温度と湿度を調整します。(初期設定は「入」になっています。(P. 26 ページ))
- さらら除湿運転に固定する場合は「いつでもさらら切」にして除湿運転をしてください。除湿冷房運転に固定する場合は「いつでもさらら切」にして除湿冷房運転をしてください。
- 除湿冷房運転からさらら除湿運転に切り換わる際にニオイが発生する場合があります。

# 暖房運転

## 暖房運転

1  を押す。

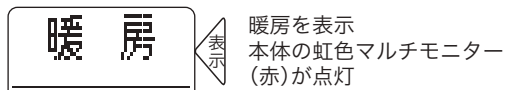

■風向・風量を変えたいとき  
(P.15, 16 ページ)

■停止したいとき

 を押す。

本体の虹色マルチモニターが  
消灯します。

■温度を変えたいとき

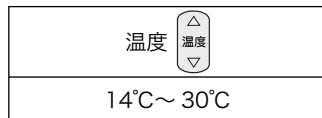

### 暖房運転について

- 屋外の熱を室内へ取り入れて暖房するため、屋外温度が下がるにつれ暖房能力が低下します。暖まり不足の場合には他の暖房器具の併用をおすすめします。
- 暖房運転中、室外ユニットに霜が付くと能力が低下するため、霜を取り除く運転（除霜運転）をします。
- 除霜運転中、室内ユニットからは温風ができません。

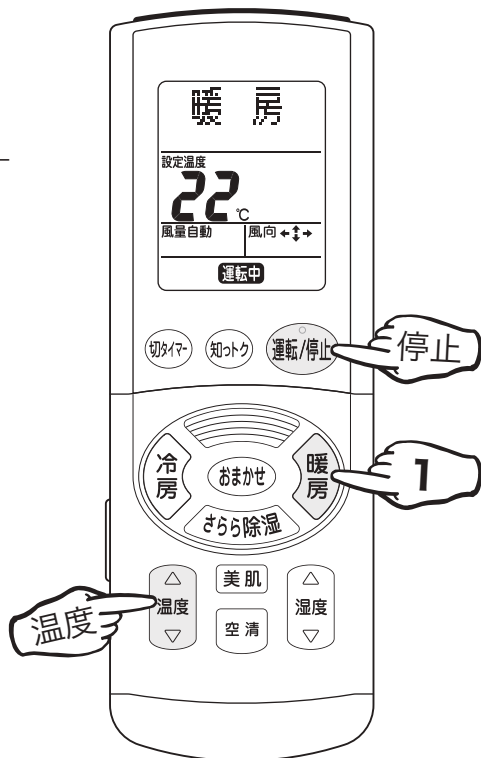

運転のしかた

# 美肌運転

お肌にやさしい運転をします。

運転中に **美肌** を押す。

## 美肌冷房



美肌冷房を表示(冷房・除湿冷房運転中の場合)  
本体の美肌ランプ(緑)が点灯

(冷房)本体の虹色マルチモニター(黄)が点灯  
(暖房)本体の虹色マルチモニター(赤)が点灯

- 風量設定が自動になり、風向設定が風ないスに切り換わります。

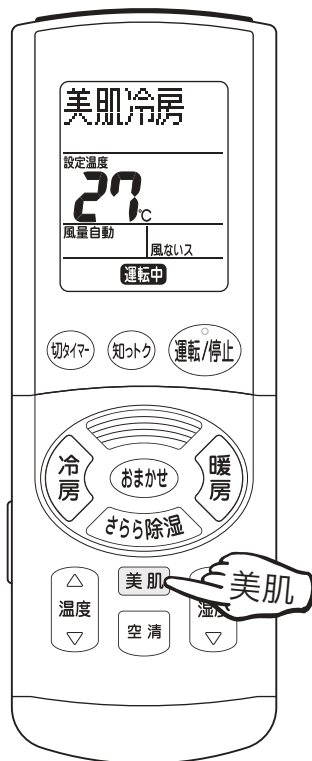

## ■温度を変えたいとき

- 冷房・暖房運転と同じ変更ができます。(P.11, 13 ページ)
- 湿度・風量は変えられません。

## ■風向を変えたいとき (P.15 ページ)

- おすすめの風向として風ないスになりますが、風向を変えることもできます。

## ■取り消したいとき

**美肌** をもう一度押す。

- もとの運転モードにもどります。  
本体の虹色マルチモニターも、もとの色にもどります。
- 本体の美肌ランプが消灯します。

## 美肌運転について

- 通常の運転よりも、相対湿度が高めになるような運転を行います。
- 冷房・除湿冷房・暖房に使えます。
- 運転音はやや大きくなります。

# 風向調節

じょうずな風向調節でより快適な風を。

## 上下・左右の風向を変える

運転中に **風向上下** または **風向左右** を押す。

 **表示** (上下の場合) ● 風向表示が点灯します。

上下風向調節羽根が上下に、または左右風向調節羽根が左右に自動で動きます。

## ■ 風向を固定したいとき

再度 **風向上下** または **風向左右** を押す。

## 立体気流にする

運転中に **風向上下** を押し **風向左右** を押し。

 **表示** ● 上下と左右の風向表示が点灯します。

上下風向調節羽根と左右風向調節羽根が交互に動きます。

## ■ 立体気流を取消したいとき

**風向上下** または **風向左右** を押す。

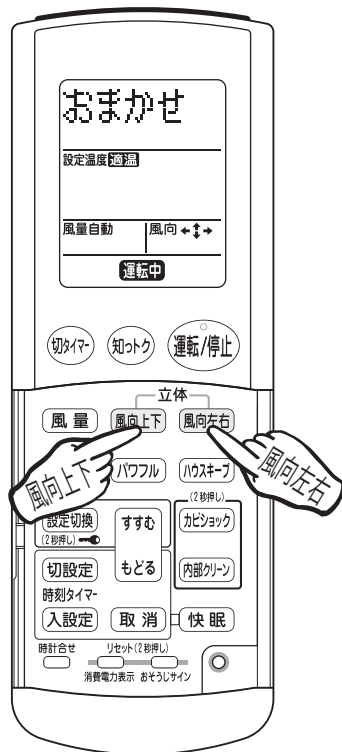

運転のしかた

## お知らせ

- 室内温度が設定温度に到達し、室外ユニットが停止している間は、上下・左右風向調節羽根は停止します。
- 冷房、さらさら除湿、除湿冷房運転時に下吹きで上下風向調節羽根を停止したまま運転すると、約1時間後自動的に上下風向調節羽根が動きます。(露が付くのを防ぐため)

### 上下の風向調節について

- 上下風向調節羽根の可動範囲は運転内容に応じて異なります。

- ① 空清・単独運転
- ② ささら除湿・冷房・除湿冷房
- ③ 暖房

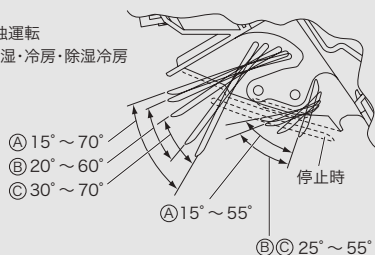

### 立体気流について

- 立体気流にすると、下にたまりがちな冷たい空気、また天井付近にこもりがちな暖かい空気を上下・左右に循環させ、お部屋の温度ムラを少なくします。

## お願い

風向調節は必ずリモコンで行ってください。  
風向調節羽根を無理に手で操作すると、正しく動かなくなることがあります。



# 風ないス・ゆらぎ・風量調節

じょうずな風向・風量調節でより快適な風を。

## 風ないス運転・ゆらぎ運転

- **風ないス** を押すごとに表示が変わります。

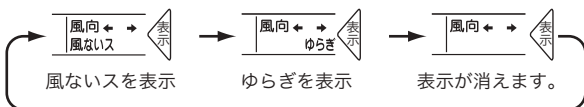

### ■風ないス運転

- 風向と風量を調節して、風を直接体にあたりにくくします。
  - さらら除湿・除湿冷房・美肌冷房・冷房運転の場合  
上下風向調節羽根は上向き
  - 美肌暖房・暖房運転の場合  
上下風向調節羽根は下向き
- 風量設定は「自動」になります。

### ■ゆらぎ運転について

- 冷房・除湿冷房・さらら除湿・空清のとき  
ゆらぎ運転になります。

## 風量を変える

運転中に **風量** を押す。

運転内容	風量設定
おまかせ◎★	自動・しずか
さらら除湿◎★	自動
除湿冷房◎★	
冷房◎★	自動・しずか・微から強まで（5段階）
暖房◎	
空清★	微・弱・強
美肌◎	自動

◎風ないス運転ができます。

★ゆらぎ運転ができます。

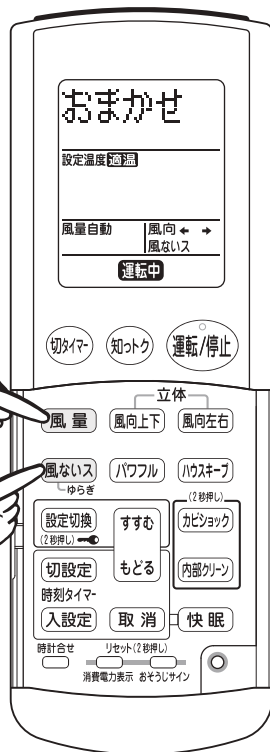

- 「しずか」、「微」など少ない風量で冷・暖房すると十分冷えない、暖まらない、湿度が合わないことがあります。

### ゆらぎ運転について

- 『1/fゆらぎ』のリズムで上下風向調節羽根を上下させることで自然のそよ風に吹かれているような心地よい風をお届けします。  
風向をゆらがせることで、室温が高めでも涼しさを感じられます。

### 風ないス運転について

- 風向の設定はおおよそ下図のような角度です。

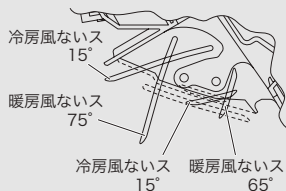

# おまかせ自動運転

ワンタッチで快適な運転ができます。

**おまかせ** を押す。本体の虹色マルチモニターが点灯

おまかせ

表示

- 赤……………暖房運転
- 黄……………さらら除湿
- 緑……………除湿冷房運転

MULTI-MONITOR タイマー

ON/OFF 美肌

虹色マルチモニターランプ  
(運転ランプ)

- 虹色マルチモニターは、実際の運転内容に応じて色が変わります。
- おまかせを押すと、エアコンが選んだ運転内容の色が点灯します。

## ■おまかせ以外の運転中に、おまかせを押した場合

例：さらら除湿運転中におまかせを押した場合  
現在運転中の色からスタートして、ランプの色が一周  
さらら除湿  
(黄)→赤→緑に点滅後、エアコンが選んだ運転内容の色が点灯します。

## ■風向・風量を変えたいとき

(☞ 15, 16 ページ)

## ■停止したいとき

**運転/停止** を押す。

本体の虹色マルチモニターが消灯します。

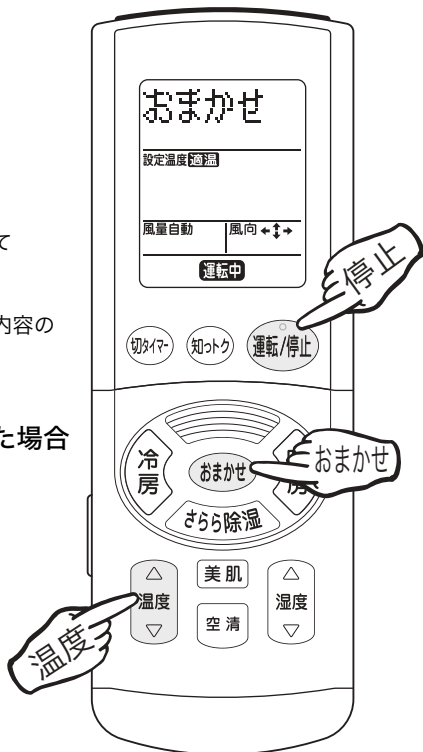

運転のしかた

## ■温度を変えたいとき

- 温度がお好みに合わないときは微調整できます。

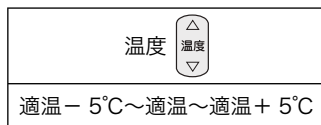

## おまかせ自動運転について

- おまかせ自動運転は、運転開始時の室内温度、屋外温度に応じて、自動で運転内容（暖房、さらら除湿、除湿冷房のいずれか）、設定温度を選びます。
- 屋外温度を監視しながら最適な温度になるように設定温度を見直します。お好みに合わない時は温度ボタンで微調整して頂くか、運転内容を変えてください。

## おまかせ自動運転の温度設定

(表示例)

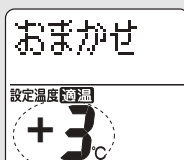

適温(室内、屋外温度から決定した温度)より約3°C  
高めの温度を表します。

# 空清運転

光触媒空清フィルターの吸着力とストリーマ放電の分解力でイヤなニオイやウイルスを抑え、お部屋の空気をきれいにします。

**空清** を押す。

(エアコンを運転しながらでも空清単独でも運転できます。)

- 虹色マルチモニターランプ(白)が点灯します。  
(エアコン運転中は最初の約2秒間のみです。)
- 送風運転のかわりとしてもご使用ください。

## お知らせ

- 空清運転のみのときは、温度・湿度は  
変えられません。

■ 風向・風量を変えたいとき (P.15, 16 ページ)

■ 取り消したいとき

**空清** をもう一度押す。

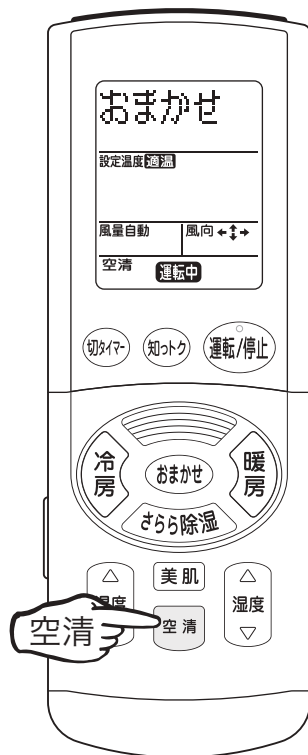

## 空清運転について

- ストリーマ放電のエネルギーと光触媒空清フィルターにより、室内の空気をきれいにします。

## ストリーマ放電とは

酸化力の強い高速電子をエアコン内に発生させ、ニオイや有害ガスを分解する機能です。  
(高速電子は、本体内で発生・消滅しますので安全です。)

※ストリーマ放電の「シュー」という音がしますが、異常ではありません。

# ハウスキーブ (ランドリー運転・けつる防止)

梅雨など室内での洗濯物の乾燥や、暖房シーズンに窓や壁にできるけつるを抑えます。

**ハウスキーブ** を押す。

- 押すごとに切り換わります。

ランドリー 3H … 3時間後自動的に停止します。

↑ ↓  
けつる防止 2H … 2時間後自動的に停止します。

- 上記設定は、初期設定時間です。

**切タイマー** を押すことにより、停止までの時間を変更できます。

- ランドリー…………… 1～9時間
- けつる防止…………… 1～3時間

- 入タイマーを併用する場合は、入タイマーの設定を先に行ってください。

## ■風向を変えたいとき (P.15, 16 ページ)

- 温度・湿度・風量は変えられません。

## ■取り消したいとき

**取消** を押す。

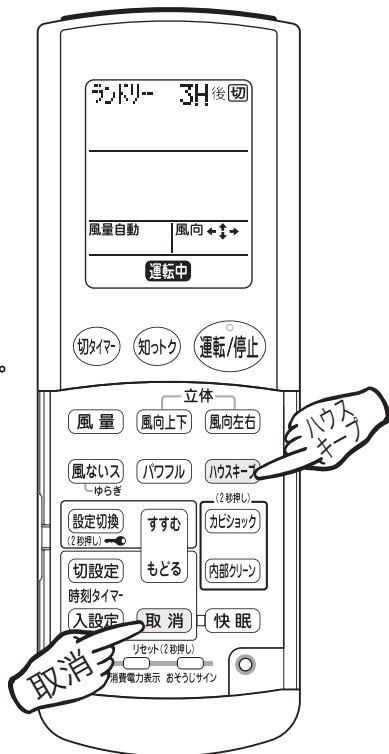

運転のしかた

## ⚠ 注意

- 吸込口、吹出口に洗濯物をかけないでください。能力低下や故障の原因になることがあります。

### ランドリー運転について

- 室温・屋外温度に応じて自動的にさらさら除湿・冷房・暖房を選びます。
- ランドリー運転中は洗濯物を乾かすのに適した温度になりますのでお好みに合わないことがあります。お部屋に人がいないときにご使用ください。
- 洗濯物の量や衣服の生地によって、また、室内・屋外の温度・湿度によっては十分に乾かないことがあります。その場合はランドリー運転時間を延長してください。
- 冬にランドリー運転を行うと洗濯物から放出された水分によって壁や窓にけつるすることがあります。
- 通常に比べ運転音はやや大きくなります。

### けつる防止について

- けつる防止運転中は室温が低下します。お部屋から離れる時のご使用をおすすめします。
- けつるするのを抑える機能です。すでにけつるしたものを除去する効果はありません。
- 室内温度・屋外温度が1℃以下では、けつる防止運転は行いません。

# タイマー運転 \*タイマーは1回だけの運転ですのでその都度設定してください。

おやすみ前やおめざめの時間に合わせてご使用になると便利です。

## 切タイマー運転

停止までの残り時間を設定します。

1 (切タイマー) を押す。

- 押すごとに 0.5 時間きざみで変わり、表示している時間で設定されます。  
0.5 ~ 9.5 時間まで設定できます。

MULTI-MONITOR タイマー   
ON/OFF  美肌

タイマーランプ(橙)が点灯します。

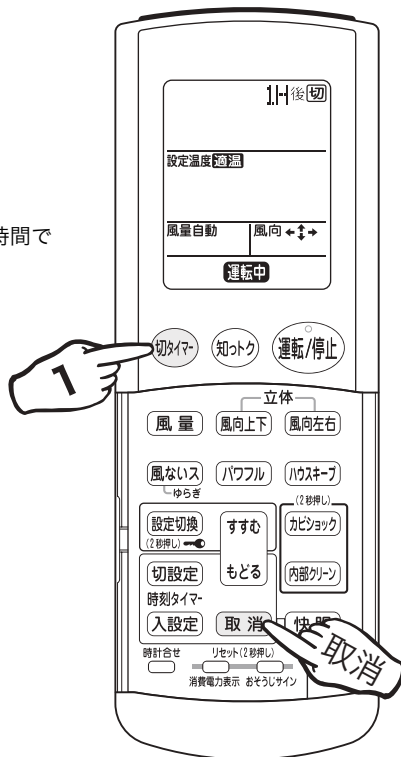

## ■ 予約を取り消したいとき

**取消** を押す。タイマーランプが消灯します。

### タイマー運転について

- 切タイマー、時刻切タイマー運転を開始すると、1 時間後に設定温度を自動的に変え  
(冷房・除湿冷房時：0.5°C上がる)  
(暖房時：2°C下がる)  
冷やしすぎ、暖めすぎを防ぎます。  
また、さらら除湿・除湿冷房時、最初の 1.5 時間は設定温度を自動的に10%低くして快適な睡眠を守ります。
- 時刻入タイマーを予約すると、その時刻にリモコンの設定温度となるように、最長 1 時間前から運転を始めます。
- 切タイマー、時刻切タイマーを予約した場合、設定よりもタイマーの切れる時間がずれることがあります。
- 一度時刻タイマーを予約すると、予約された時刻は次回も記憶されています。  
ただし、切タイマーは記憶されません。  
(リモコンの電池を交換すると、記憶内容は消えます。)
- 快眠運転との併用はできません。

# 時刻切タイマー・時刻入タイマー運転

時刻で、切タイマー・入タイマーを設定します。

- 現在時刻が合っていることを確認します。  
合っていない場合は、正しく時刻を合わせます。(P.9 ページ)
- 時刻タイマーを予約すると現在時刻の表示は消えます。

- 1** 時刻切タイマーの場合 **切設定** を、  
時刻入タイマーの場合 **入設定** を押す。



\*時刻切タイマーの場合

- 2** **すずむ** / **もどる** を押し、予約したい時刻に合わせる。

- 押すごとに 10 分きざみで変わり、押し続けると早送りになります。

- 3** 時刻切タイマーの場合 **切設定** を、  
時刻入タイマーの場合 **入設定** を押す。  
表示している時刻で設定されます。



\*時刻切タイマーの場合

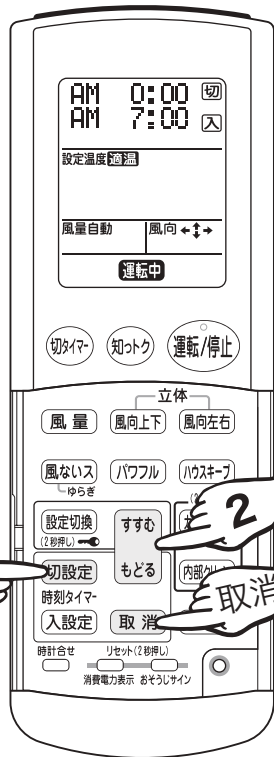

運転のしかた

## お願い

### ■ 予約を取り消したいとき

**取消** を押す。

- タイマーランプが消灯し、タイマーは全て取り消されます。

■ 次のような場合には、タイマーの設定をやり直してください。

- 電源プラグをコンセントから抜いたとき
- プレーカーが作動したとき
- 停電したとき
- リモコンの電池を交換したとき

### 組合せ予約について

- 切タイマーと時刻入タイマー、または時刻切タイマーと時刻入タイマーを組合せて予約する場合、下記例を参考に行ってください。

(例)

現在時刻 午後11:00 (エアコンは運転中) 引き続き1時間だけ運転、午前7:00に運転を再度始めたいとき。

→ 切タイマーを1時間後 **ⓧ** に設定  
時刻入タイマーをAM7:00 **ⓧ** に設定する場合

→ 時刻切タイマーをAM0:00 **ⓧ** に設定  
時刻入タイマーをAM7:00 **ⓧ** に設定する場合

### ■ 組合せ予約を取り消したいとき

- 時刻入タイマーのみを取り消したいとき **入設定** を押し、**取消** を押す。
- 時刻切タイマーのみを取り消したいとき **切設定** を押し、**取消** を押す。
- 切タイマーのみを取り消したいとき **切タイマー** を数回押し、9.5 時間にしたらあと、もう 1 回押す。

# 知っくナビ情報

お部屋の状況を確認して最適な運転を提案します。また、温度・湿度等の情報を表示します。

## 知っくナビ

- リモコンをエアコン本体に向けて **知っく** を押す。
- **知っく** を押したあと約 2 秒間、エアコン本体に向けておいてください。

## ナビ表示

健康と省エネのためのアドバイスを表示します。

設定切換で「ナビ設定入」に設定されている場合に表示されます。  
(P.26 ページ)

(表示例)



**知っく** を押すごとに表示を切替えることができます。

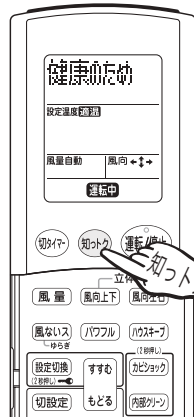

## 情報表示

お部屋の温度・湿度や屋外の温度、消費電力を表示します。

(表示例)

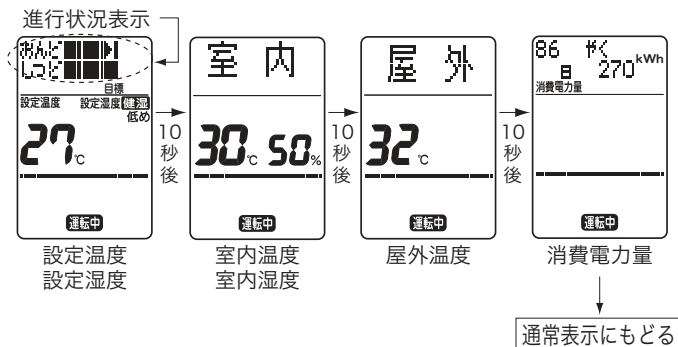

**知っく** を押すごとに表示を切り換えることもできます。

## 知っくナビについて

- 設定切換で「ナビ設定入」に設定しておくと、「ナビ表示」+「情報表示」を行います。
- 設定切換で「ナビ設定切」に設定しておくと、「情報表示」のみ行います。
- ナビ表示は、健康と省エネの観点からアドバイスする機能です。表示させたくない時は「ナビ設定切」にして、ご使用ください。初期設定は「ナビ設定入」になっています。
- 運転開始から約 1 時間は、お部屋の状況を監視しているため、ナビ表示しないことがあります。
- **知っく** を押して「受信失敗」表示になった場合は、エアコンからの信号が、正しく受信できていません。もう一度、エアコンに向けて操作してください。

- 停止中 **知っく** を押すと、待機電力セーブ機能が働いているために、屋外温度が「—」表示になる場合があります。もう一度 **知っく** を押してください。
- さらに除湿、ハウスキープ運転中は、ナビ表示しません。

## 消費電力量表示について

- 消費電力量は 9999kWh まで積算表示します。9999kWh を超えると 0 kWh 表示になります。また使用日数も 999 日を超えると 0 日表示になります。(日数は本体の電源が入っている期間の積算)
- 消費電力量は計算値です。目安としてお使いください。
- 電気代の目安は 22 円 / kWh です。(使用量および電力会社により、単価は異なります。)
- 消費電力量は 1 kWh 未満を切り捨てて、表示します。



## ナビ表示一覧

表示内容	表示条件
健康のため → 温度ボタンで → 高めおすすめ	冷房運転中、室温が屋外温度より8℃以上低くなっています。
省エネのため → 温度ボタンで → 低めおすすめ	暖房運転中、設定温度が26℃以上になっています。
湿気多い → 湿度ボタンで → 低めおすすめ	冷房運転中に、湿気が多くなっています。
湿気多い → さらにボタンで → 除湿おすすめ	お部屋の湿度が高すぎます。 (停止中または空清運転単独のときに表示)
健康省エネ → 運転中	最適な温度、湿度設定で運転しているときに表示します。
外気低い	冷房、除湿冷房時、設定温度よりも屋外温度が5℃以上低いときに表示します。
受信失敗 → もう一度	エアコンからの信号が正しく受信できていません。
使えません	今、行っている運転では使えないボタンです。
フィルターおそうじ	約 340 時間以上運転すると表示します。
ストリーマおそうじ	約 1800 時間以上運転すると表示します。

## 消費電力量をリセットしたいとき

リモコンをエアコン本体に向けて **リセット(2秒押し)** を約2秒間押す。  
消費電力表示

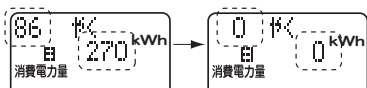

- 積算された消費電力量がリセットされます。

## 情報表示について

- 進行状況表示は設定の温度・湿度を目標にして4段階で進行状況を表示します。温度は2℃刻み、湿度は5%刻みで表示されます。

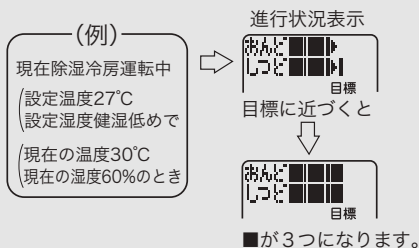

- 運転中の屋外温度は室外ユニットから吹出した風や熱交換器の温度の影響により冷房、さらら除湿時は高めに暖房時は低めに（特に室外ユニットに霜が着いた時）表示することがあります。
- 表示できる室内・屋外温度の最低は-9℃です。これより低い場合は-9表示となります。また最高は39℃です。これより高い場合は39表示となります。
- 表示する室内・屋外温度、湿度はエアコン本体に設置されたセンサー付近のものです。
- 表示する温度、湿度はエアコンの設置状況によりセンサー付近に障害物がある場合や直射日光などの影響を受ける場合がありますので目安としてお使いください。

# 快眠運転

室内温度をコントロールして、快い眠りと、さわやかな目覚めをサポートします。

- 現在時刻が合っていることを確認します。  
合っていない場合は、正しく時刻を合わせます。(P9ページ)
- 快眠運転をセットすると現在時刻の表示は消えます。

**1** 運転中に **快眠** を押す。



**2** **すすむ** / **もどる** を押し、起きる時刻を設定する。

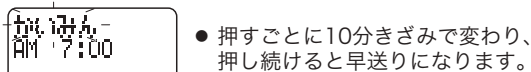

**3** **快眠** を押す。



- 停止中に設定した場合は **運転/停止** を押して運転を開始してください。

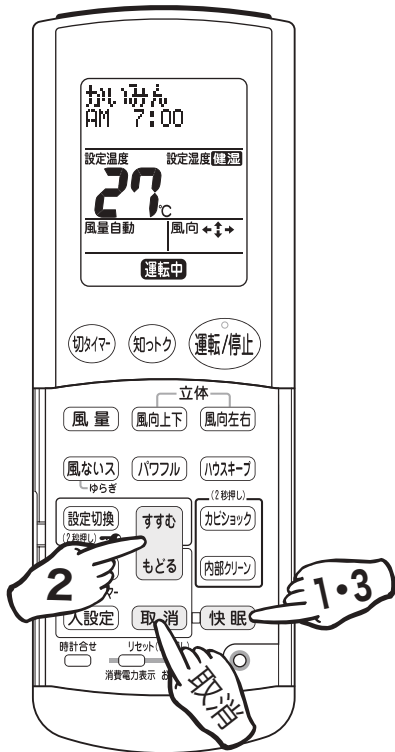

## お知らせ

### ■取り消したいとき

**取消** を押す。

- 就寝前にお部屋をある程度快適な温度にしてください。  
<おすすめ設定温度>  
冷房時…26°C～29°C ※設定温度を下げ過ぎると寝冷えのおそれがあります。  
暖房時…20°C～25°C

### 快眠運転について

- 冷房、除湿冷房、美肌冷房、暖房、美肌暖房に使えます。
- タイマー運転との併用はできません。
- 一度快眠運転を行うと、設定された時刻は次回も記憶されています。  
(リモコンの電池を交換すると、記憶内容は消えます。)

### 快眠運転の効果的な使い方

(睡眠時間6時間の場合)

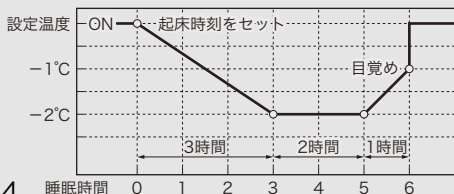

- 快眠運転を開始すると、3時間かけて設定温度を2°C下げていき、設定時刻の1時間前から設定温度を1°C上げていくV字型温度制御を行いますので、4時間以上の睡眠時間の設定をおすすめします。(左図参照)
- 直接体に風が当たりにくいように風向を設定してください。

# パワフル運転

冷房・暖房時の能力をパワーアップして、すばやく快適な室温にします。  
冬の寒さの厳しい日や、夏のお風呂上りなどにおすすめします。

運転中に **パワフル** を押す。

- 約 20 分後自動的に通常運転にもどります。



(冷房)本体の虹色マルチモニター(緑)が点灯  
(暖房)本体の虹色マルチモニター(赤)が点灯

## ■ 風向を変えたいとき (P.15 ページ)

- パワフル暖房運転を行ったときは、上下の風向調節ができない場合があります。  
また、風向  $\updownarrow$  に設定していても上下風向調節羽根が自動で動かない場合があります。
- 温度・湿度・風量は変えられません。

## ■ 取り消したいとき

**パワフル** をもう一度押す。

- もとの運転モードにもどります。  
本体の虹色マルチモニターも、もとの色にもどります。

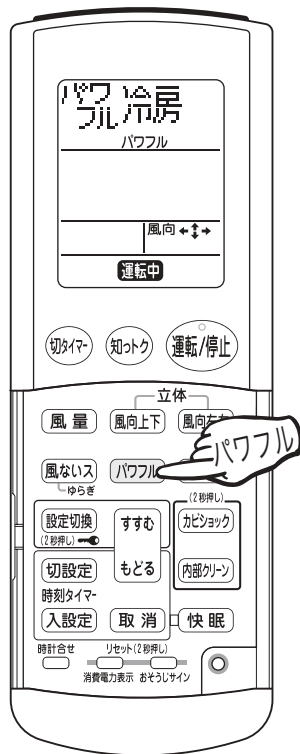

運転のしかた

### パワフル運転について

- 冷房・除湿冷房・美肌冷房・暖房・美肌暖房運転中に使えます。(停止中は使えません)  
冷房・除湿冷房・美肌冷房時に **パワフル** を押すとパワフル冷房に切り換わります。  
暖房・美肌暖房時に **パワフル** を押すとパワフル暖房に切り換わります。
- パワフル運転中、風量設定の強運転時よりも運転音は大きくなります。
- パワフル暖房運転終了後は、上下の風向をお好みの位置に合わせ直してください。

# 設定切換

エアコンの動作やリモコンの表示などを、お好みに設定することができます。

**1** **設定切換** (2秒押し) を約2秒間押す。  
●設定切換モードになります。

**2** **設定切換** を押すごとに項目が変わります。

**3** それぞれ **すすむ** **もどる** を押すことで設定が変わります。  
●リモコンをエアコン本体に向けて設定してください。

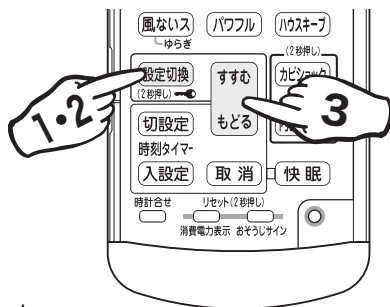

□は初期設定

項目	設定	内容
チャイルドロック入切	切 ◀▶ 入	●リモコンの操作を制限し、お様が誤って操作するのを防ぎます。(下段参照)
内部クリーン入切	切 ◀▶ 入	●「内部クリーン入」にしておくとさらに除湿・除湿冷房・冷房運転停止後運転時間に応じて自動で内部クリーン運転を行ない、エアコン内部を乾燥させます。(P.27 ページ)
モニター切換	明 ◀▶ 暗 ◀▶ 切	●本体表示部の明るさを切り換えることができます。
受信音切換	小 ◀▶ 大 ◀▶ 切	●受信音の音量を設定できます。
いつでもさら入切	入 ◀▶ 切	●「いつでもさら入」にしておくと、さら除湿と除湿冷房を自動的に切り換えます。(P.11, 12 ページ)
ドライキープ入切	切 ◀▶ 入	●下段参照
ナビ設定入切	入 ◀▶ 切	●「ナビ設定入」にして <b>知カク</b> を押すと、ナビ表示と情報表示を行います。(P.22 ページ)
コントラスト設定	1 ◀▶ <b>6</b> ▶▶ 16	●リモコンの液晶の濃淡を設定できます。 ●コントラスト1から16まで選べます。

設定終了…10秒間設定しないと、リモコン表示は通常画面にもどります。

## チャイルドロックについて

- チャイルドロックの設定変更中に「入」を選択し、**設定切換** を押す、または10秒間設定しないとチャイルドロックが確定し、

表示部が  に変わります。

- チャイルドロック設定中は、**設定切換** 以外のボタン操作ができなくなります。
- チャイルドロックを解除したいときは、上記1～3の操作で設定を「切」にしてください。

## ドライキープについて

- さら除湿・除湿冷房・冷房運転で、設定温度・湿度に到達すると、室内ユニットのファンを停止し快適湿度を保ちます。

# 内部クリーン運転

エアコン内部を乾燥させてカビやニオイの発生を抑えます。

## ■内部クリーン運転の動き

前面パネルと上下風向調節羽根が開き、本体の虹色マルチモニターランプの色を変化させながら2～3時間運転を行います。



## 自動運転 (約2週間に一度)

設定切換で「内部クリーン入」に設定しておくで運転時間に応じて (約2週間に一度) 冷房・除湿冷房・さらさら除湿運転停止後自動的に内部クリーン運転を行います。(P.26 ページ) 初期設定は「内部クリーン切」になっています。

## 手動運転

停止中に **内部クリーン** を約2秒間押す。



表示部は通常表示にもどります。



運転のしかた

## ■内部クリーン運転を途中で止めたいとき (手動運転の場合)

**内部クリーン** を (もう一度) 約2秒間押す。

- 前面パネルと上下風向調節羽根が閉じます。
- 本体の虹色マルチモニターランプが消灯します。

### 内部クリーン運転について

- 送風と暖房運転でエアコン内部を乾燥させます。これによりカビやニオイを発生しにくくします。付着したホコリやカビを除去する機能ではありません。
- 内部クリーン運転中は、室温が上昇したり、湿気が室内にもどる場合があります。また一時的にニオイが発生する場合があります。お部屋に人がいないときにご使用ください。
- 屋外温度が高いとき、室内湿度が高いときは、運転を行わない場合があります。
- 自動運転の場合、切タイマーで停止したときは、内部クリーン運転を行いません。リモコン及び本体の運転/停止ボタンによる停止後のみ、自動的に内部クリーン運転を行います。
- 自動運転中に、途中で内部クリーン運転を止めた場合は、次回も運転時間にに応じて内部クリーン運転を行います。自動運転を取り消したい場合は「内部クリーン切」に設定してください。(P.26 ページ)

# カビショック運転

梅雨時など、お部屋の空気を乾燥させてカビの発生を抑えます。  
除湿の連続運転により、お部屋の湿度を急速に下げる運転を行います。

停止中に **カビショック** を約2秒間押す。



表示部は通常表示にもどります。

- 前面パネルと上下風向調節羽根が開きます。
- 本体の虹色マルチモニターランプの色を変化させながら約3時間カビショック運転を行います。

＜虹色マルチモニターランプの色＞

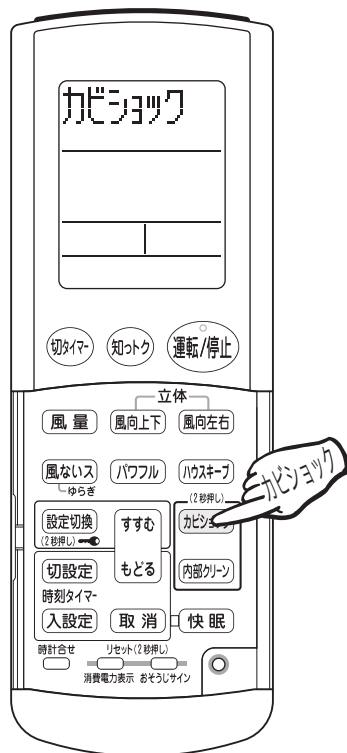
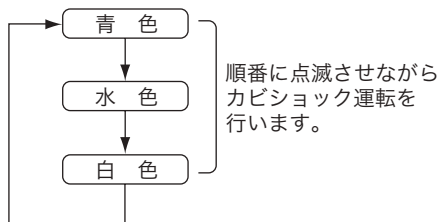

## ■カビショック運転を途中で止めたいとき

**カビショック** をもう一度約2秒間押す。

- 前面パネルと上下風向調節羽根が閉じます。
- 本体の虹色マルチモニターランプが消灯します。

### カビショック運転について

- 温度条件によっては運転を行わない場合があります。  
〈運転範囲〉屋外温度 12～40℃
- カビショック運転中は、室温や湿度がお好みに合わないことがあります。  
お部屋に人がいないときにご使用ください。

## お知らせ

一般的に湿度が60%以下の環境ではカビの発育が抑制されると言われています。

# お手入れのしかた **お手入れ早見表**

## ⚠ 注意

- お手入れの前には必ず運転を停止し、電源プラグを抜くかブレーカーを切ってください。
- 室内ユニットの金属部に手を触れないでください。けがの原因になることがあります。

**⑤ 上面パネル**  
汚れたら **ふきとり**  
お手入れは **□P31ページ**

**⑥ ストリーマユニット**  
「ストリーマおそうじ」が点灯したら **つけ置き ふきとり**  
お手入れは **□P34ページ**

**④ ストリーマ用脱臭フィルター (黒色)**  
「ストリーマおそうじ」が点灯したら **つけ置き**  
● 約3年に一度 **交換**  
お手入れは **□P34ページ**

**③ 光触媒空清フィルター (黒色)**  
「ストリーマおそうじ」が点灯したら **つけ置き**  
● 約3年に一度 **交換**  
お手入れは **□P34ページ**

**② エアフィルター (水色)**  
「フィルターおそうじ」が点灯したら **そうじき 水洗い**  
お手入れは **□P32ページ**

**① 前面パネル**  
汚れたら **ふきとり**  
お手入れは **□P30ページ**

## おそうじサインリセット

停止中、運転時間によりおそうじサインがリモコンに表示されます。エアフィルターのお手入れまたは光触媒空清フィルター、ストリーマ用脱臭フィルター、ストリーマユニットのお手入れ時期をお知らせします。(□P32, 34ページ)

### ■ お手入れ後、電源を入れリモコンを

エアコン本体に向けて **リセット(2秒押し)** を **おそうじサイン** を約2秒間押す。

- おそうじサインが消えます。

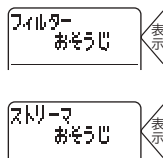

お手入れ

## お知らせ

- 約340時間以上運転すると、「フィルターおそうじ」サインが表示されます。
- 約1800時間以上運転すると、「ストリーマおそうじ」サインが表示されます。
- 「ストリーマおそうじ」サインが表示されたままお手入れをせずに使用されますと脱臭能力が低下します。
- 定期的なお手入れは、省エネにつながります。



# お手入れのしかた

## 前面パネルの取付け・取りはずし

### ⚠ 注意

- 必ず運転を停止した（パネルが閉じた）状態でパネルを開けてください。運転中にパネルを開けるとパネルがはずれ落ちるおそれがあります。

## 1 前面パネルを開ける。

- パネルの両側に指をかけ開ける。

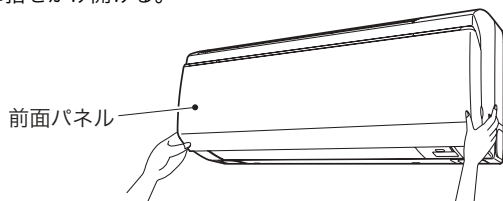

## 2 前面パネルをはずす。

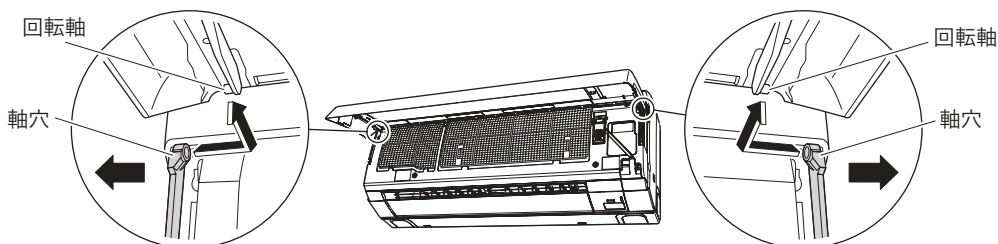

- 軸穴部分を外側へ押し広げ、回転軸をはずす。(左右共)

## 3 前面パネルを取り付ける。

- 前面パネルの左右の回転軸を軸穴に合わせて片方ずつ差し込み、そのままゆっくりパネルを閉じる。(前面パネルは両端を押し)

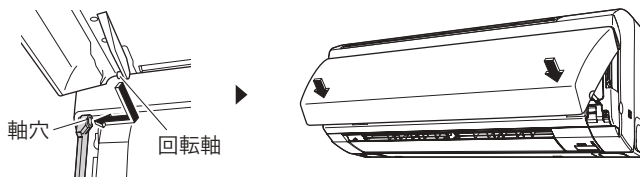

## お手入れ 都度

- 水を含ませたやわらかい布で軽くふく。(中性洗剤以外は使わないでください。)
- 水洗いをした後は水気をよくふきとり、日陰で乾かしてください。

## 上面パネルの取付け・取りはずし

**1** 前面パネルをはずし、エアフィルターを引き出す。(P. 30, 32 ページ)

**2** 上面パネルをはずす。

- ① 上面パネル両側2カ所のツメをつまんで手前に引きはずす。
- ② 中央のツメをはずして上に持ち上げる。

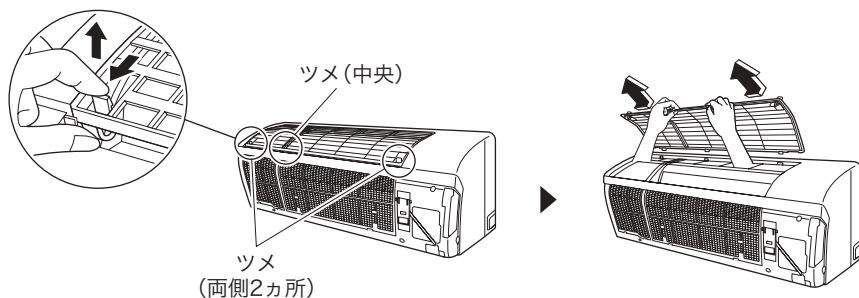

**3** 上面パネルを取り付ける。

- 背面の3カ所のツメを差し込み上面パネルを下に押さえる。
- カチッというまで上面パネルを下に押さえる。

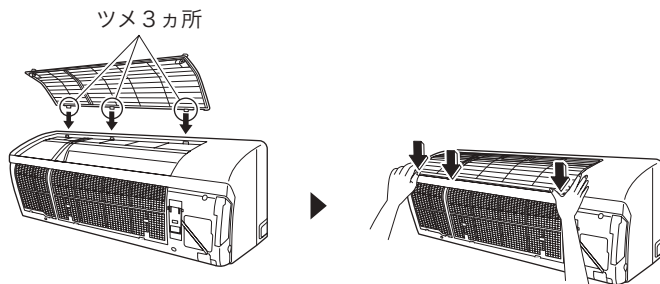

## お手入れ **都度**

- 水を含ませたやわらかい布で軽くふく。(中性洗剤以外は使わないでください。)
- 水洗いをした後は水気をよくふきとり、日陰で乾かしてください。

## ⚠ 注意

- 前面パネル脱着の際は、丈夫で安定している台を使用し、足元に十分注意してください。
- 前面パネルが落ちないようにしっかりと手で支えて操作してください。
- 40℃以上のお湯、ベンジン、ガソリン、シンナーなどの揮発性のもの、みがき粉、タワシなどのかたいものは使わないでください。
- 前面パネルは確実に取り付いていることを確認してください。
- 前面パネルは、やわらかい布でふいてください。硬い布でふくと傷がつくことがあります。

# お手入れのしかた

## エアフィルターの掃除

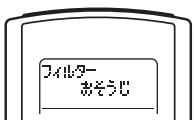
(リモコンに  が点灯したら)

### 1 前面パネルを開ける。

- パネルの両側に指をかけてパネルを開け、右の支え板で固定する。

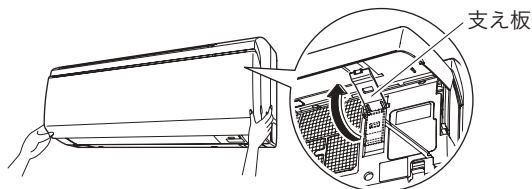

### 2 エアフィルターを引き出す。

- エアフィルターの下部を上押し上げる。
- 下方向に引き出す。

エアフィルター

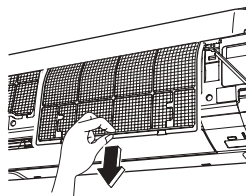
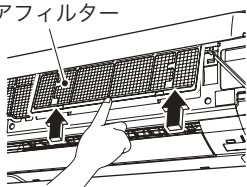

### 3 エアフィルターを掃除する。

- 水洗いするか、掃除機でホコリを吸い取る。
- 汚れのひどい時は、中性洗剤を溶かしたぬるま湯で洗い、日陰でよく乾かす。

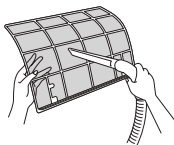

### 4 エアフィルターをもとどおり取り付け、前面パネルを閉じる。

- エアフィルターは「前」の表示を手前にして差し込む。
- ツメ (下2カ所) は必ず差し込んでください。
- 立てていた支え板を元にもどす。
- 前面パネルは両端を押す。

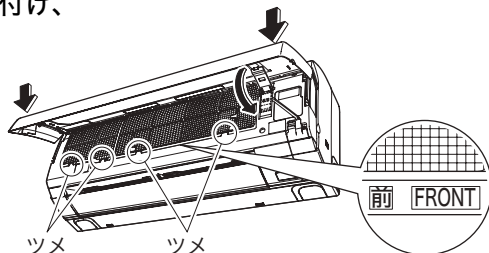

### 5 おそうじサインリセットをする。(P.29 ページ)

## お知らせ

- 汚れたまま使用すると、冷房・暖房能力が低下し電気のむだ使いになります。

# ストリーマ用脱臭フィルター・光触媒空清フィルター・ストリーマユニットの取付け・取りはずし

**1** 前面パネルを開けて、エアフィルターを引き出す。(P.32 ページ)

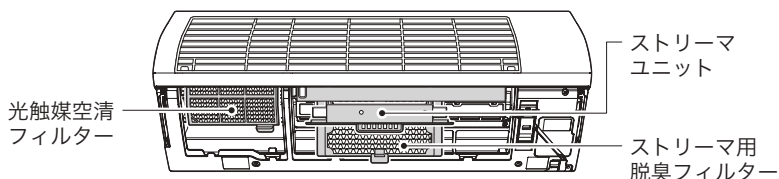

## 取りはずし

**2** ストリーマ用脱臭フィルターをはずす。

- ツメをはずしてツマミを下方へ引き出す。

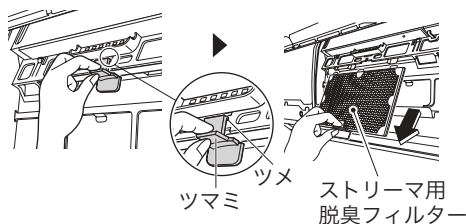

**3** ストリーマユニットを引き出す。

- ハンドルの中央を持って下へ引き出す。

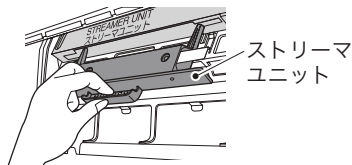

**4** 光触媒空清フィルターをはずす。

- フィルター枠を上へ引き上げ、光触媒空清フィルターの左右のツメをフックからはずし、下方へ引き出す。

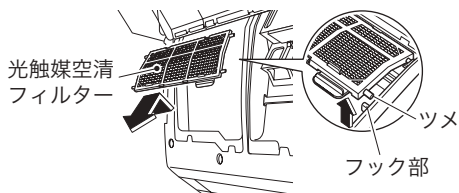

## 取付け

**5** ストリーマユニットをもとどおり取り付ける。

- 取りはずし 3 の逆の手順で取り付けてください。

**6** ストリーマ用脱臭フィルターを取り付ける。

- ストリーマ用脱臭フィルターが「カチッ」と音がするまで押し込む。

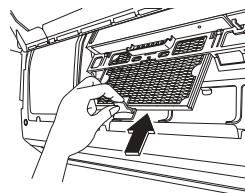

**7** 光触媒空清フィルターを取り付ける。

- 光触媒空清フィルターの上部のツメ(2カ所)を本体のガイドの下へ差し込み、下部のツメ(2カ所)をフックに取り付ける。

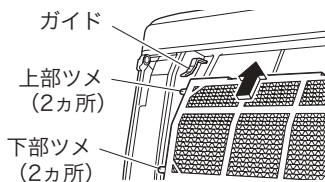

**8** エアフィルターをもとどおり取り付け、前面パネルを閉じる。

# お手入れのしかた

ストリーマ用脱臭フィルター・光触媒空清フィルター・ストリーマユニットのお手入れ

(リモコンに



が表示されたら)

## お知らせ

汚れたまま使用すると、脱臭能力が低下します。

■各製品の取りはずし・取付け (P.33 ページ)

### ストリーマ用脱臭フィルター 光触媒空清フィルター

掃除機でホコリを吸い取り、汚れのひどいときは、ぬるま湯または水で約10～15分つけ置き洗いをする。

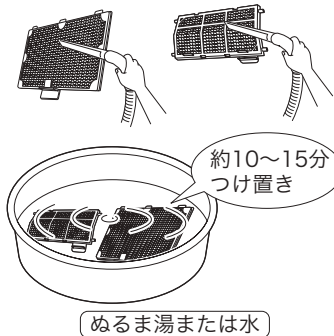

- 洗剤は使わないでください。脱臭能力が低下するおそれがあります。
- お手入れの際、フィルターはこすり洗いをしないでください。
- つけ置きする場合は、フィルターを枠から出さないでください。
- つけ置き後は、軽く水切りをし日陰でよく乾かしてください。
- 水切りの際はフィルターをしぼらないでください。

### ストリーマユニット

①液体中性洗剤を溶かしたぬるま湯で約1時間つけ置きする。



- 液体中性洗剤は洗剤の注意書で決められた量で使用してください。
- 粉末洗剤やアルカリ洗剤を使用しないでください。
- 汚れのひどいときは、ストリーマユニットを分解し、綿棒などで汚れをふき取ってください。(分解のしかた P.35 ページ)

②流水ですすぎ、再度ぬるま湯または水につけ置きする。



### 分解図

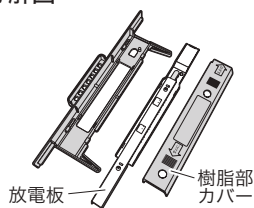

③流水ですすぐ。

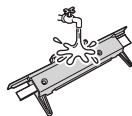

### 放電板

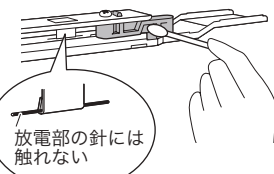

④水気を切り、風通しのよい日陰で乾燥する。

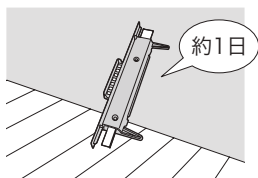

放電部(2ヵ所)の針には触れないでください。変形すると脱臭能力が低下します。

■おそうじサインをリセットする (P.29 ページ)

## 交換のしかた

### ■ ストリーマ用脱臭フィルター (約3年に一度交換)

- フィルター枠からはずし、新しいフィルターと取り替える。

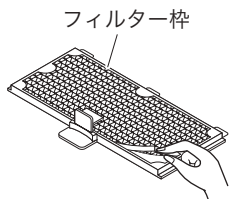

- ストリーマ用脱臭フィルター、光触媒空清フィルターは表裏の区別はありません。
- 使用済みのフィルターは燃えるゴミとして処分してください。(材質：紙)  
詳しくはお住まいの地域のゴミ分別方法にしたがってください。

### ■ 光触媒空清フィルター (約3年に一度交換)

- フィルター枠のツメ (4カ所) をはずし、新しいフィルターと取り替える。

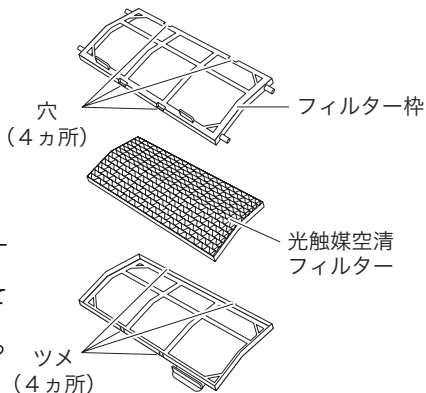

## ストリーマユニットの分解と組立のしかた

- 安全のため、手袋を使用してください。
- 片方の手を ||||| 部にあて、もう片方の手で樹脂部の端を押す。
- ストリーマユニットを樹脂部カバーと放電板に分解する。
- ストリーマユニットの各部品を固定部などに合わせてもとどおり組立てます。

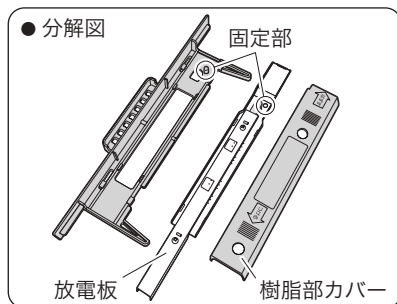
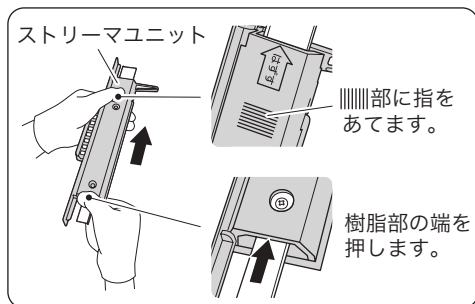

お手入れ

### ⚠ 注意

- ストリーマユニットの分解および組立時は手を切らないように注意してください。

# お手入れのしかた

## 室内ユニット、リモコンの掃除

- やわらかい布でからぶきする。  
40℃以上のお湯、ベンジン、ガソリン、シンナーなどの揮発性のもの、みがき粉、タワシなどのかたいものは使わないでください。

## お知らせ

■ ストリーマ用脱臭フィルター、光触媒空清フィルターは、定期的にお掃除してください。

下記の場合は交換をおすすめします。

- 素材が紙のため、お掃除時につぶれたりした場合。
- 長期間のご使用で汚れがひどくなった場合。

■ 光触媒空清フィルター、ストリーマ用脱臭フィルターとストリーマユニットは、お買い上げの販売店またはダイキンお客様ご相談窓口にお申し込みください。 (P.47 ページ)

	品名	品番
枠付	光触媒+ストリーマフィルターセット	KAF974B41S
	光触媒空清フィルター	KAF974B41
	ストリーマ用脱臭フィルター	KAF974B43
枠なし	光触媒+ストリーマフィルターセット	KAF974B42S
	光触媒空清フィルター	KAF974B42
	ストリーマ用脱臭フィルター	KAF974B44
	ストリーマユニット	KAFS974A4

 0120-88-1081 (全国共通フリーダイヤル)  
FAXでのお問い合わせは 0120-07-0881 (FAX専用フリーダイヤル)  
<http://www.daikincc.com> (ご相談対応ホームページ)

■ 各部品が汚れたまま使用すると

- 空気清浄効果が得られません。
- 脱臭効果が得られません。
- 冷房・暖房能力が落ちます。
- においが発生することがあります。

## 点検

- 室外ユニットの据付台などが腐ったり、さびたりしていませんか。
- 室内、室外ユニットの吸込口、吹出口がふさがれていませんか。
- 電源プラグの変形、破損、コンセントに差し込む時のゆるみはありませんか。
- 冷房・除湿運転を行っている時、ドレンホースから正しく排水されていますか。

排水されていないと、室内ユニットから水がもれるおそれがあります。  
この場合は運転を停止し、ダイキンお客様ご相談窓口にご相談ください。

- アース線がはずれたり、途中で断線していませんか。

不完全な場合は、感電の原因になることがあります。  
ダイキンお客様ご相談窓口にご相談ください。

## 長期間使わないとき

- ① 晴れた日に内部クリーン運転をして、内部をよく乾燥させる。

### 内部クリーン運転のしかた

停止中に **内部クリーン** を約 2 秒間押す。



約 3 時間で停止します。

- ② 運転停止後、電源プラグを抜くか、ルームエアコン専用のブレーカーを切る。

- ③ エアフィルターを掃除して、もとどおりに取り付ける。

- ④ リモコンの電池を取り出す。



# 故障かな？

## 故障ではありません

次のような症状はそれぞれ理由があります。  
故障ではありませんのでそのままご使用ください。

こんなとき	故障ではありません
すぐに運転しない ● 運転を停止してすぐに再運転したとき ● 運転内容を変更したとき	● エアコンを保護するためです。 約3分間お待ちください。
暖房運転のとき すぐに風がでない	● エアコンを温めています。 1～4分間お待ちください。
設定湿度にならない	● 室内・屋外の周囲状況によっては設定湿度にならない場合があります。  ■ 設定湿度まで下がらない 〈除湿冷房運転時〉 設定温度を下げるかさらら除湿運転または設定切換で「いつでもさら入」に切り換えてください。 〈さらら除湿運転時〉 設定温度を下げてください。  ■ 設定湿度より下がりすぎる 〈除湿冷房運転時〉 設定温度を上げてください。 〈さらら除湿運転時〉 設定温度を上げるか除湿冷房運転に切り換えてください。 ● 除湿冷房は、屋外温度がより高いときにおすすめの運転です。
音がする	■ 運転中・停止中に「カチッ」という音 ● 冷媒を制御する弁や、電気部品が作動する音です。  ■ 水の流れるような音 ● エアコン内部に冷媒が流れているためです。  ■ 「ブシュー」という音 ● エアコン内部の冷媒の流れが切り替わるときの音です。  ■ 「ピシッ」という音 ● 温度変化でエアコンがわずかに伸び縮みするときの音です。  ■ 「ポッコポッコ」という音 ● 部屋を閉めぎって換気扇を回したとき、エアコン内部から聞こえてくる音です。窓を開けるか、換気扇を止めてください。  ■ 前面パネル作動時に「カチッカチッ」という音 ● 前面パネルが開閉するときに、電気部品が作動する音です。  ■ 「シュー」「パチパチ」「ジー」という音 ● ストリーマ放電の音です。
暖房運転中に運転が止まり、水の流れるような音がする	● 室外ユニットに付いた霜を取り除いています。 約3～10分間お待ちください。

こんなとき	故障ではありません
室外ユニットから水や湯気がでる	<ul style="list-style-type: none"> <li>■暖房運転のとき               <ul style="list-style-type: none"> <li>● 室外ユニットに付いた霜を取り除き、水や湯気として出すためです。</li> </ul> </li> <li>■冷房運転などのとき               <ul style="list-style-type: none"> <li>● 室外ユニットの冷えた配管に水滴が付き、滴下するためです。</li> </ul> </li> </ul>
室内ユニットから霧がでる	<ul style="list-style-type: none"> <li>● 冷房運転などのとき、お部屋の空気が冷風で冷やされて霧になるためです。</li> <li>● 冷房運転または除湿冷房運転後にさらに除湿運転した場合、熱交換器に付いた水分が蒸発するためです。</li> </ul>
エアコンからイヤな臭いがする	<ul style="list-style-type: none"> <li>● 室内ユニットにしみついた、お部屋の臭いなどを吹き出すためです。(室内ユニットの洗浄をおすすめします。ダイキンお客様ご相談窓口へご相談ください。)</li> </ul>
さらに除湿運転開始時に冷風がでる	<ul style="list-style-type: none"> <li>● エアコンが温まっていないためです。</li> </ul>
運転停止中に室内外ユニットのファンがまわる	<ul style="list-style-type: none"> <li>■運転を停止した直後               <ul style="list-style-type: none"> <li>● 製品保護のため約1分間は室外ユニットのファンがまわります。</li> </ul> </li> <li>■運転を停止している間               <ul style="list-style-type: none"> <li>● 屋外温度が高いとき、製品保護のため室外ユニットのファンがまわる場合があります。</li> </ul> </li> </ul>
運転が止まった(虹色マルチモニターランプは点灯)	<ul style="list-style-type: none"> <li>● 電圧が急に大きく変動した場合、製品保護のため、停止することがあります。約3分後自動的に運転を再開します。</li> </ul>
途中で運転が止まる(入タイマー運転中)	<ul style="list-style-type: none"> <li>● 入タイマーを予約すると、その時刻にリモコンの設定温度になるように、最長1時間前から運転を始めます。このあいだにリモコンを操作(運転/停止ボタンを除く)すると、停止するようになっています。リモコンで再度運転を行ってください。</li> </ul>
虹色マルチモニターランプが消えているのに運転する	<ul style="list-style-type: none"> <li>● リモコンの設定切替で「モニター切」にすると、虹色マルチモニターランプは消灯します。</li> </ul>
さらに除湿・除湿冷房・冷房運転を停止しても運転しつづける	<ul style="list-style-type: none"> <li>● 内部クリーン運転を行なっているためです。(お好みに合わないときは、リモコンの設定切替で、「内部クリーン切」にしてください。☞ 27 ページ)</li> </ul>

# 故障かな？

もう一度お調べください

あわてて修理を依頼する前に、もう一度お調べください。

こんなとき	お調べください
運転しない (虹色マルチモニターランプが消えている)	<ul style="list-style-type: none"><li>● ブレーカーまたはヒューズが切れていませんか？</li><li>● 電源プラグがはずれていませんか？</li><li>● 停電ではありませんか？</li><li>● リモコンの電池が入っていますか？</li><li>● タイマー予約のしかたを間違っていないですか？</li></ul>
運転しない (虹色マルチモニターランプが点滅)	<ul style="list-style-type: none"><li>● 電源プラグまたはブレーカーでいったん電源を切り、リモコンで再度運転をしてください。それでも虹色マルチモニターランプが点滅する場合は、お買い上げの販売店にご連絡ください。電源プラグを抜くか、ブレーカーを切ってください。</li></ul>
途中で運転が止まる (虹色マルチモニターランプが点滅)	<ul style="list-style-type: none"><li>● エアフィルターが汚れていませんか？</li><li>● 室内ユニットや室外ユニットの吸込口、吹出口をふさいでいませんか？</li></ul> 運転を停止し電源プラグを抜くか、ブレーカーを切ってからエアフィルターを掃除する、または障害物を取り除き、リモコンで再度運転してください。それでも虹色マルチモニターランプが点滅する場合は、お買い上げの販売店にご連絡ください。電源プラグを抜くか、ブレーカーを切ってください。
よく冷えない・暖まらない	<ul style="list-style-type: none"><li>● エアフィルターが汚れていませんか？</li><li>● 室内ユニットや室外ユニットの吸込口、吹出口をふさいでいませんか？</li><li>● リモコンの設定温度は適切ですか？</li><li>● 窓や扉が開いていませんか？</li><li>● 風量調節、風向調節は適切ですか？</li><li>● 換気扇がまわっていませんか？</li></ul>
運転中、急に動きがおかしくなる	<ul style="list-style-type: none"><li>● 運転中、本体内部に手を入れていませんか？ (触れていませんか)</li></ul> 手を入れると(触れると)、静電気などの影響で誤作動する場合がありますので本体内部には手を入れないでください。 <ul style="list-style-type: none"><li>● 雷や無線などにより誤作動する場合があります。誤作動した場合は、電源プラグまたはブレーカーでいったん電源を切り、リモコンで再度運転をしてください。</li></ul>
前面パネルが開かない (虹色マルチモニターランプが点滅)	<ul style="list-style-type: none"><li>● パネルに異物がはさまっていませんか？</li></ul> 障害物を取り除き、リモコンで再度運転してください。それでもパネルが開かず、虹色マルチモニターランプが点滅する場合はお買い上げの販売店にご連絡ください。
空清運転中に虹色マルチモニターランプが一定時間(約2分間)点滅する	<ul style="list-style-type: none"><li>● ストリーマユニットが確実に取り付けられていますか？</li></ul> 電源プラグまたはブレーカーでいったん電源を切り、ストリーマユニットの取付けを確認してから、電源を入れリモコンで再度運転をしてください。それでも虹色マルチモニターランプが点滅する場合は、お買い上げの販売店にご連絡ください。

# 故障かな？

すぐに販売店へ



## 警告

- 異常時（こげ臭いなど）は、運転を停止して電源プラグを抜くか、ブレーカーを切る。  
異常のまま運転を続けると、故障や感電・火災などの原因になります。  
お買い上げの販売店またはダイキンお客様ご相談窓口にご相談ください。
- ルームエアコンの修理や改造は自分でしない。  
不備があると感電・火災などの原因になります。  
お買い上げの販売店またはダイキンお客様ご相談窓口にご相談ください。
- エアコンが冷えない（暖まらない）場合は、冷媒のもれが原因のひとつとして考えられますので、お買い上げの販売店にご相談ください。  
冷媒の追加を伴う修理の場合は、修理の内容をサービスマンに確認してください。  
エアコンに使用されている冷媒は安全です。  
冷媒は通常もれることはありませんが、万一、冷媒が室内にもれ、ファンヒーター、ストーブ、コンロ等の火気に触れると有害な生成物が発生する原因になります。

## 下記のような症状がでた場合にはすぐに販売店へご連絡ください

- 電源コードやプラグが異常に熱い、または傷んでいる
- 運転中に異常音ができる
- 誤って異物や水を入れてしまった
- ブレーカーやヒューズ、漏電しゃ断器がたびたび切れる
- 本体の運転 / 停止ボタンやリモコンの操作が不確実
- こげ臭いにおいがする
- 室内ユニットから水がもれる

運転を停止して電源プラグを抜くか、ブレーカーを切って販売店へご連絡ください。



- 冷風 / 温風は出ているが、運転開始時もしくは運転中に虹色マルチモニターランプが一定時間（約2分間）点滅する

一部のセンサーの異常をお知らせしています。  
応急的な運転として冷 / 暖房運転を行っておりますので、販売店へご連絡ください。



- 停電になったら

通電後  ボタンを押して運転してください。

- 雷がなりだしたら

落雷のおそれがあるときは、エアコン保護のため、運転を停止し、電源プラグを抜くか、ブレーカーを切ってください。

故障かな？

# 保証とアフターサービス

必ずお読みください。

## 保証について

- 保証書（別添）は販売店で所定事項を記入してお渡ししますので、記載事項をお確かめのうえ、大切に保管してください。
- 保証期間はご購入日から1年間、ただし冷媒系統部分については5年間です。



## 修理を依頼されるとき

- 38ページ～41ページに従って調べていただき、なお異常があるときは、必ず運転を停止し、電源プラグを抜くか、ブレーカーを切って、お買い上げの販売店またはダイキンお客様ご相談窓口にご連絡ください。
- その際、機種名をご連絡ください。  
(室内ユニットの底面に記載しています。)

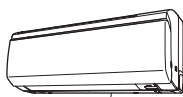

機種名

### <保証期間中>

保証書の規定に従って出張修理させていただきます。  
その際には、「保証書」をご提示ください。

### <保証期間経過後>

修理すればご使用できる場合は、ご希望により有料にて修理させていただきます。  
修理料金は技術料+部品代+出張料などで構成されています。

## 据付場所について

- 室外ユニットの設置は周囲に異臭・異常音のない所にしてください。
  - 次の場所へ据付けられる場合は、販売店にご相談ください。
    - 油・蒸気・油煙の発生する所。
    - 海浜地区など塩分の多い所。
    - 温泉地など硫化ガスの発生する所。
    - 積雪により、室外ユニットがふさがれてしまう所。
- 室外ユニットからの排水は水はけのよい所にしてください。

## 運転音にも配慮を

- 次のような場所をお選びください。
  - エアコンの重量に十分耐え、騒音や振動が増大しない場所。
  - 室外ユニットの吹出口からの風や運転音が隣家の迷惑にならない場所。

## 電気工事について

- 電源は必ずルームエアコン専用回路をご使用ください。

## 移設について

- 増改築・引越などで、製品を移設されたり、再据付けする場合は、お買い上げの販売店もしくは、ダイキンお客様ご相談窓口にご相談ください。

## 補修用性能部品の保有期間について

- ルームエアコンの補修用性能部品の保有期間は製造打ち切り後9年です。
  - 「補修用性能部品」とは、その製品の機能を維持するために必要な部品のことです。

## 点検整備のおすすめ

- エアコンを数シーズン使用した場合は、室内ユニットの内部が汚れ、性能が低下する場合があります。また、ゴミやホコリがたまって、ニオイが発生したり、除湿水の排水経路を詰まらせ、室内ユニットからの水もれの原因になることがあります。通常のお手入れとは別に点検整備をおすすめします。点検整備にはお買い上げの販売店にご相談ください。なお、この場合は実費が必要となります。

## エアコン内部の洗浄について

- 市販のエアコン洗浄剤をご使用されますと、場合によっては熱交換器や機械内部の樹脂に悪影響をあたえ、最悪の場合水もれ等の不具合が発生するおそれがあります。  
熱交換器の洗浄についてはお買い上げの販売店またはダイキンお客様ご相談窓口にご相談ください。

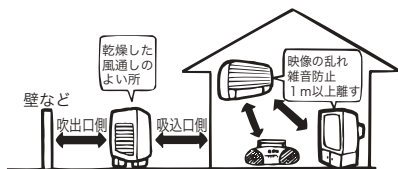

- 設置場所に余裕があれば、効率の良い運転のために、できるだけ広い寸法をお取りください。

# 仕様

項目		機 種			
		AN22GSS-W	AN25GSS-W		
種 類	冷房・暖房兼用セパレート形 (インバーター)				
電 源	単相 100V 50 / 60Hz (室内電源)				
冷 房	能 力 (kW)	2.2	2.5		
	消 費 電 力 (W)	395	450		
	エネルギー消費効率	5.57	5.56		
	運 転 電 流 (A)	4.1	4.7		
	運 転 音 (dB)	40	42	42	44
	面積の めやす (m <sup>2</sup> )	鉄筋アパート南向き洋室 木造南向き和室	15 10	17 11	
暖 房	能 力 (kW)	2.5	2.8		
	消 費 電 力 (W)	405	465		
	エネルギー消費効率	6.17	6.02		
	運 転 電 流 (A)	4.1	4.7		
	運 転 音 (dB)	42	44	44	45
	面積の めやす (m <sup>2</sup> )	鉄筋アパート南向き洋室 木造南向き和室	11 9	13 10	
冷暖房平均エネルギー消費効率	5.87	5.79			
通年エネルギー消費効率	6.0	5.9			
外形寸法 (高さ×幅×奥行) (mm)	室内ユニット：305 × 798 × 209		室外ユニット：550 × 765 × 285		
質 量 (kg)	13	33	13	33	
付 属 品	取扱説明書 (1)、保証書 (1)、リモコン (1)、リモコンホルダー (1)、単 4 乾電池 (2)、光触媒空清フィルター (1)、ストリーマ用脱臭フィルター (1)、リモコンガイド				

項目		機 種			
		AN28GSS-W	AN36GSS-W		
種 類	冷房・暖房兼用セパレート形 (インバーター)				
電 源	単相 100V 50 / 60Hz (室内電源)				
冷 房	能 力 (kW)	2.8	3.6		
	消 費 電 力 (W)	485	760		
	エネルギー消費効率	5.77	4.74		
	運 転 電 流 (A)	5.0	7.9		
	運 転 音 (dB)	44	45	43	45
	面積の めやす (m <sup>2</sup> )	鉄筋アパート南向き洋室 木造南向き和室	19 13	25 16	
暖 房	能 力 (kW)	3.2	4.2		
	消 費 電 力 (W)	510	785		
	エネルギー消費効率	6.27	5.35		
	運 転 電 流 (A)	5.2	8.0		
	運 転 音 (dB)	46	45	46	46
	面積の めやす (m <sup>2</sup> )	鉄筋アパート南向き洋室 木造南向き和室	15 12	19 15	
冷暖房平均エネルギー消費効率	6.02	5.05			
通年エネルギー消費効率	6.1	5.6			
外形寸法 (高さ×幅×奥行) (mm)	室内ユニット：305 × 798 × 209		室外ユニット：550 × 765 × 285		
質 量 (kg)	13	36	13	36	
付 属 品	取扱説明書 (1)、保証書 (1)、リモコン (1)、リモコンホルダー (1)、単 4 乾電池 (2)、光触媒空清フィルター (1)、ストリーマ用脱臭フィルター (1)、リモコンガイド				

- 冷房・暖房運転特性は日本工業規格 (JIS C9612) に基づいた数値です。
- この仕様数値は 50Hz・60Hz 共通です。
- 停止のときもマイコンを動かせるため、約 0.6 ~ 0.8 ワットの電力を消費します。  
(タイマー設定時や知ったく操作時また圧縮機の予熱時は約 10 ~ 35 ワットの電力を消費します。)
- 本機の能力・消費電力は性能が安定した後の数値を示しています。
- 製品改良のために仕様の一部を予告なしに変更することがあります。

故障かな？

# 仕様

項目	機種	AN40GSP-W		AN50GSP-W		AN63GSP-W	
		室内ユニット AN40GSP-W	室外ユニット AR40GSP	室内ユニット AN50GSP-W	室外ユニット AR50GSP	室内ユニット AN63GSP-W	室外ユニット AR63GSP
種類	冷房・暖房兼用セパレート形 (インバーター)						
電源	単相 200V 50 / 60Hz (室内電源)						
冷房	能力 (kW)	4.0		5.0		6.3	
	消費電力 (W)	845		1290		1865	
	エネルギー消費効率	4.73		3.88		3.38	
	運転電流 (A)	4.7		6.8		9.9	
	運転音 (dB)	45	48	46	48	48	52
	面積の めやす (m <sup>2</sup> )	28		34		43	
暖房	能力 (kW)	5.0		6.7		7.1	
	消費電力 (W)	1000		1545		1880	
	エネルギー消費効率	5.00		4.34		3.78	
	運転電流 (A)	5.4		8.1		9.8	
	運転音 (dB)	46	50	46	50	47	53
	面積の めやす (m <sup>2</sup> )	23		30		32	
冷暖房平均エネルギー消費効率	4.87		4.11		3.58		
通年エネルギー消費効率	5.4		4.9		4.3		
外形寸法 (高さ×幅×奥行) (mm)	室内ユニット：305 × 798 × 209			室外ユニット：550 × 765 × 285			
質量 (kg)	13	36	13	36	13	36	
付属品	取扱説明書 (1)、保証書 (1)、リモコン (1)、リモコンホルダー (1)、単4乾電池 (2)、光触媒空清フィルター (1)、ストリーマ用脱臭フィルター (1)、リモコンガイド						

- 冷房・暖房運転特性は日本工業規格 (JIS C9612) に基づいた数値です。
- この仕様数値は 50Hz・60Hz 共通です。
- 停止のときもマイコンを働かせるため、約 0.6～0.8 ワットの電力を消費します。  
(入タイマー設定時や知ったく操作時また圧縮機の予熱時は約 10～35 ワットの電力を消費します。)
- 本機の能力・消費電力は性能が安定した後の数値を示しています。
- 製品改良のために仕様の一部を予告なしに変更することがあります。

# MEMO



# MEMO

# お客様ご相談窓口

商品に関する修理・消耗部品のご用命や取扱いのご相談など  
全てのお問い合わせは「**ダイキンコンタクトセンター**」へご連絡ください。  
電話番号をよくお確かめのうえ、お掛け間違いのないようにお願いします。

**ダイキンコンタクトセンター**  
(お客様総合窓口)



0120-88-1081 (全国共通フリーダイヤル)

FAXでのお問い合わせは 0120-07-0881 (FAX専用フリーダイヤル)

<http://www.daikincc.com> (ご相談対応ホームページ)

営業時間：24時間365日対応いたします。

対応業務：商品に関するすべてのご相談・お問合せをお受けいたします。

(空調機の修理・メンテナンス・取扱い・機種選定・および別売品・消耗品・補用部品の販売など)

(東京)〒143-0015 東京都大田区大森西三丁目29-7 / (大阪)〒541-0043 大阪府大阪市中央区高麗橋四丁目5-2

## ◆ダイキン工業サービス拠点所在地一覧

●SSはサービスステーションの略です。

### 北海道・東北地区

札幌SS 〒065-0016 札幌市東区北16条東1-9  
仙台SS 〒984-0032 仙台市若林区荒井字堀口15-5

### 関東・甲信越地区

城南SS 〒143-0015 大田区大森西3-2-9-7  
世田谷SS 〒154-0024 世田谷区三軒茶屋1-5-19  
江東SS 〒135-0016 江東区東陽5-29-3第2東陽ビル1F  
葛飾SS 〒124-0013 葛飾区東立石1-1-9-2  
練馬SS 〒176-0012 練馬区豊玉北4-2-3-10  
多摩SS 〒183-0055 府中市府中町2-2-1-4  
千葉SS 〒260-0007 千葉市中央区祐光1-14-7  
横浜SS 〒225-0014 横浜市青葉区荏田西1-6-5  
厚木SS 〒243-0032 厚木市恩名4-5-8-7  
つくばSS 〒305-0841 つくば市御幸が丘3  
宇都宮SS 〒321-0962 宇都宮市今泉町1680  
高崎SS 〒370-0018 高崎市新保町6-4-1  
草加SS 〒340-0013 草加市松江町2-1-5-1  
川越SS 〒350-1115 川越市野田町2-2-1  
松本SS 〒390-0827 松本市出川3-1-0-2-4  
新潟SS 〒950-0941 新潟市女池4-1-7-3-3

### 北陸地区

北陸SS 〒921-8062 金沢市新保3-5-9  
富山SS 〒939-8261 富山市萩原4-2-1-1  
福井SS 〒910-0842 福井市開発3-3-4-0-2

### 東海地区

岐阜SS 〒500-8268 岐阜市西部菱野3-2-13-1  
名古屋SS 〒455-0006 名古屋市港区南十一番町4-3  
安城SS 〒446-0074 安城市井杭山町高見5-1  
津SS 〒514-0823 津市大字半田字池町569-1  
静岡SS 〒422-8036 静岡市駿河区敷地1-1-2-7

### 近畿地区

草津SS 〒525-0027 草津市野村1-1-6  
京都SS 〒601-8393 京都市南区吉祥院中河原西町15  
堺SS 〒593-8326 堺市西区扇町1-6-9-2  
大阪SS 〒530-0034 大阪市北区錦町4-8-2  
阿倍野SS 〒530-0034 大阪市北区錦町4-8-2  
吹田SS 〒564-0044 吹田市南金田2-2-3-1-7  
枚方SS 〒572-0077 寝屋川市点野5-2-2-1-0  
神戸SS 〒651-0083 神戸市中央区浜辺通2-1-30 三宮国際ビル6F  
奈良SS 〒630-8453 奈良市西九条町3-5-7

### 中国・四国地区

広島SS 〒732-0802 広島市南区大州5-9-7  
岡山SS 〒700-0976 岡山市辰巳2-0-1-1-0  
米子SS 〒683-0004 米子市上福原6-2-1-7  
福山SS 〒721-0973 福山市南蔵王町2-1-2-6  
徳島SS 〒770-0873 徳島市東沖洲1-1-1-7  
高松SS 〒761-8071 高松市伏石町1-8-3-1  
松山SS 〒791-8016 松山市久万ノ台6-3-4-1  
高知SS 〒780-0088 高知市北久保4-3-1-3

### 九州・沖縄地区

北九州SS 〒803-0801 北九州市小倉北区西港町3-4  
福岡SS 〒811-2207 粕屋郡志免町南里1-10-1  
鳥栖SS 〒841-0055 鳥栖市養父町4-7-3-2  
長崎SS 〒850-0025 長崎市今博多町2-0-1  
熊本SS 〒862-0911 熊本市健軍1-3-7-6  
大分SS 〒870-0921 大分市萩原4-1-6-2-1  
宮崎SS 〒880-0912 宮崎市大学赤江字飛江田701  
鹿児島SS 〒891-0115 鹿児島市東開町5-1-2  
那覇SS 〒901-0155 那覇市金城5-3-4

エアコンを  
廃棄する場合は

2001年4月施行の家電リサイクル法では、お客様がご使用済みのエアコンを廃棄される場合は、収集・運搬料金と再商品化等料金(リサイクル料金)をお支払いいただき、対象商品を販売店や市町村に引き渡すことが求められています。

SS06@A

故障かな？

# じょうずな使いかた

もっとやさしく、  
より快適に

## 健康……からだにやさしい運転を

### ジメジメ梅雨は、さらさら除湿運転で さわやかに

温度を下げずに湿度だけを  
下げるので寒くならずさわ  
やかです。(P12ページ)

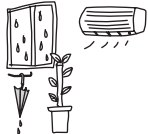

### 風ないス運転で快適に

風ないス運転にすると、  
直接体に風をあたりにく  
くし、お部屋全体を快適  
にします。(P16ページ)

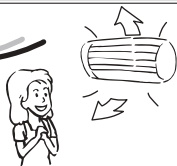

### ムシムシ夏は、除湿冷房運転

温度を下げるだけ  
でなく、湿度を調整  
して冷房するので  
冷えすぎず快適です。  
(P11ページ)

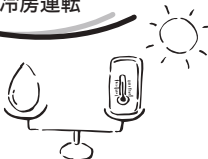

### ゆらぎ運転で快適に

『1/f ゆらぎ』のリズムで上下風向調節羽根を上下させることで自然  
のそよ風に吹かれているような心  
地よい風をお届けします。風向をゆ  
らがせることで、室温が高めで涼  
しさを感じられます。(P16ページ)



## 省エネ……知って得する省エネアドバイス

### 消費電力量表示の活用を

知ったボタンで表示される消  
費電力量に※22円掛けると電  
気料金の目安がわかります。  
節約の目安にも有効です。  
※使用量および電力会社により  
単価は異なります。  
(P23ページ)

### 「省エネ」ナビで有効に

設定しようと思う  
温度よりも暖房時  
は2℃低め冷房時  
は2℃高めにす  
ると電気代が約10  
～20%節約でき  
ます。



### おそうじは節約の第一歩

リモコンにおそうじサインが出  
ていたらフィルターおそうじのお  
しらせです。  
フィルターが汚れ  
ているとスムーズ  
に風を送れなくな  
って電気代が約5  
～10%高くなります。  
(P29ページ)



## 愛情点検



このよ  
うな  
症状  
はあ  
りま  
せん  
か？

### 長年ご使用になるエアコンの点検は定期的に！

- 電源コードが異常に熱い。
- 電源コードが破れている。
- 安全装置(ヒューズ・ブレーカー・漏電しゃ断器)がたびたび作動する。
- 本体の運転/停止ボタンやリモコンの操作が不確実。
- その他の異常や故障がある。

故障や事故防止のため、  
電源プラグを抜くか、  
ブレーカーを切った  
り、必ずお買い上げ  
の販売店に点検・修理  
をご相談ください

※ルームエアコンの補修用性能部品の保有期間は製造打ち切り後9年です。

## ダイキン工業株式会社

本 社 〒530-8323 大阪市北区中崎西二丁目4番12号 梅田センタービル  
東京支社 〒108-0075 東京都港区港南二丁目18番1号 JR品川イーストビル

二次元バーコードは製造用コードです。



この取扱説明書はエコマーク認定の  
再生紙を使用しています。

## お客様メモ

ご購入店名

TEL

据付年月日 年 月 日

3P168703-2D | M05B069C(0610) | HT