

DAIKIN

# ダイキンエアコン

## 取扱説明書

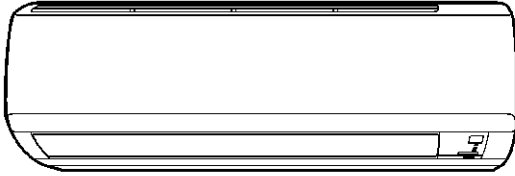

機種名(総称名)

I-I<sup>2</sup> I<sup>1</sup>A I<sup>2</sup>A I<sup>2</sup>A

AN22MNS-W

I-I<sup>2</sup> I<sup>1</sup>A I<sup>2</sup>A I<sup>2</sup>A

AN25MNS-W

ご愛用者アンケートにぜひご協力ください。  
今後のよりよい商品開発のため WEB 上でアンケートを実施しています。

ダイキンエアコンホームページ  
<https://www.cs.daikinaircon.com/>

- このたびはダイキンルームエアコンをお買い上げいただき、まことにありがとうございます。
- この取扱説明書をよくお読みのうえ、正しく安全にお使いください。ご使用前に「安全上のご注意」を必ずお読みください。  
▶4, 5ページ
- お読みになった後はいつでもご覧になれるよう、お手元に保管してください。
- 保証書は必ずお買い上げ日、販売店名などの記入を確かめて、大切に保管してください。



# エアコンを使いこなして 一年中 快適に過ごそう



体にやさしい  
運転をしたい

## 健康冷房運転 ▶10ページ

屋外と室内の温度差に気をくばり、  
体にやさしい冷房運転をします。



タイマー運転を  
活用したい

## タイマー運転 ▶10, 11ページ

停止するまでの時間、および  
運転するまでの時間が設定できます。



体に風があたらない  
ようにしたい

## 風ないス運転 ▶10ページ

風向と風量を調節して、  
風が直接体にあたりにくくします。



快適に眠りたい

## 快眠運転 ▶10ページ

体に自然なゆらぎの温度で心地よい眠りを  
誘います。



エアコンを  
清潔に保ちたい

## 内部クリーン運転 ▶10, 11ページ

エアコン内部を乾燥させ、  
カビやニオイの発生を抑えます。

## もくじ

### はじめに

安全上のご注意 .....	4
各部の名前と働き .....	6
運転前の準備 .....	7

### 運転のしかた

運転のしかた (運転/停止、運転切換、 温度調節、風量調節、風向調節) .....	8
運転のしかた (風ないス運転、快眠運転、 健康冷房運転、内部クリーン運転、 タイマー運転) .....	10

### お手入れ

お手入れのしかた .....	12
●お手入れ早見表	
●前面パネルの取外し・取付け	
●エアフィルター/光触媒空清フィルター(別売品) の取外し・取付け	

### 必要なときに

こんなときは .....	14
●日常の点検について	
●長期間使わないとき	
●運転中に停電になったら	
●雷がなり始めたら	
●運転ランプが点滅するとき	
故障かな?と思ったら .....	15
仕様 .....	17
保証とアフターサービス .....	18
●据付場所について	
●別売品について	
お客様ご相談窓口/長期使用製品安全 表示制度に基づく本体表示について .....	19
よくあるご質問 .....	裏表紙

必ずお守り  
ください

# 安全上のご注意

この取扱説明書および商品には、安全にお使いいただくために、いろいろな表示をしています。内容(表示・図記号)をよく理解してから本文をお読みにになり、記載事項をお守りください。

■「表示」を無視して、誤った取扱いをすることによって生じる内容を、次のように区分しています。



## 警告

「死亡や重傷を負うおそれがある内容」を示しています。



## 注意

「けがや財産に損害を受けるおそれがある内容」を示しています。

■お守りいただく内容の種類を、「図記号」で区分して説明しています。



「してはいけないこと」を表しています。



「しなければならないこと」を表しています。

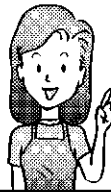

火災や感電、  
大けがを防ぐために  
お守りください。



## 警告

※電源プラグの有る機種の場合

### 電源プラグやコードは



禁止

- 運転中にプラグを抜かない。\*  
(感電や放電による火災の原因)
- 電源コードを持って抜かない。\*  
(断線による、発熱や発火の原因)
- ぬれた手でプラグの抜き差しや操作はしない。\*  
(感電の原因)
- 途中で接続したり、延長コードの使用、タコ足配線をしなない。  
(感電や発熱、火災の原因)
- 破損させたり、加工したり、傷んだまま、束ねたままでの使用はしない。  
(感電や火災の原因)



必ず実施

- プラグは根元まで確実に差し込む。\*  
(接触不良による感電や火災の原因)
- 定期的にプラグのホコリを乾いた布でふき取る。\*  
(湿気などで絶縁不良となり、発熱や発火、火災の原因)



### 異常・故障時には直ちに使用を中止する



必ず実施

#### 異常・故障例

- 電源コード、プラグが異常に熱い。
- 電源プラグが変色している。
- こげ臭いニオイがする。
- プレーカーがひんばんに落ちる。
- 室内ユニットから水が漏れる。

(異常のまま運転を続けると故障や感電、発煙、火災などの原因)

すぐに運転を停止し、電源プラグを抜くか、プレーカーを切ってお買い上げの販売店またはダイキンお客様ご相談窓口にご相談ください。▶19ページ

電源プラグ

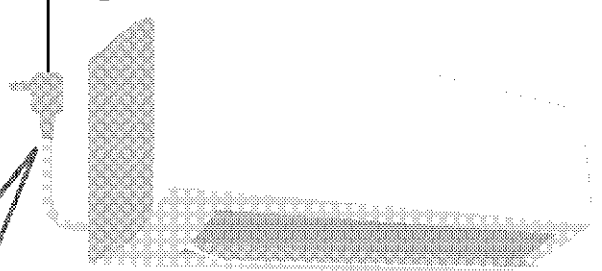

## 注意

### 室内ユニットは



禁止

- 動植物に直接風をあてない。  
(動植物に悪影響を及ぼす原因)
- 精密機器や食品、美術品の保存、動植物の飼育や栽培などに使わない。  
(品質低下などの原因)



- ユニットの下に、他の電気製品や家財などを置かない。  
(水滴が落ちて、汚損や故障の原因)



必ず実施

- 燃焼器具と一緒に運転するときは、こまめに換気する。  
(酸素不足による頭痛などの原因)

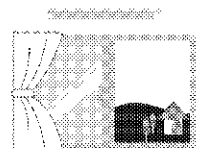

- 燃焼器具は、風が直接あたらない場所で使用する。  
(不完全燃焼の原因)

- 乳幼児の手の届くところにリモコンを置かない。  
(誤操作による体調悪化や電池誤飲の原因)

漏電やけかを防ぎ、家財などを  
守るためにお守りください。

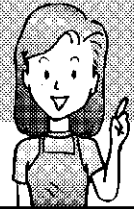

## 警告

### ご使用時は



禁止

- 吸込口や吹出口に指や棒などを入れない。  
(けがの原因)
- 長時間冷風を体に直接あてない、冷やし過ぎない。  
おやすみのときなど、長時間、冷風を体に直接あてたり、冷やし過ぎたりしない。(体調を崩す原因)  
特にお子様や高齢者にはご注意ください。
- 可燃性のもの(ヘアスプレーや殺虫剤など)  
は本体の近くで使用しない。  
(感電や引火の原因)
- 腐食性ガスや金属製のホコリのある場所では使用しない。  
(引火や本体への吸引による発火や発煙の原因)

### 据付け・移設・修理時は



必ず実施

- エアコンの据付けや移動、修理、再設置は必ず  
お買い上げの販売店または専門業者に依頼する。  
(感電や火災などの原因)
- アースや漏電しゃ断器が設置されている  
ことを確認する。  
(感電や火災などの原因)
- 必ずエアコン専用の電源コンセントを使う。  
(他の機器と併用すると、発熱による火災の原因)
- 冷えない、暖まらない場合は、冷媒漏れが  
原因の一つと考えられるので、お買い上げ  
の販売店に相談する。  
冷媒追加を伴う修理の場合は、冷媒漏れがない  
ことをサービスマンに確認してください。  
(冷媒は安全で、通常は漏れませんが、万一室内  
に漏れ、ファンヒーターやコンロなどの火気に  
触れると、有害な生成物発生の原因となります)
- 可燃性ガスの漏れるおそれのある場所に  
設置されていないか確認する。  
(万一ガスが漏れると、発火の原因)
- ドレンホースが確実に排水するように  
配管されているか確認する。  
(不確実な場合、家財などをぬらす原因)

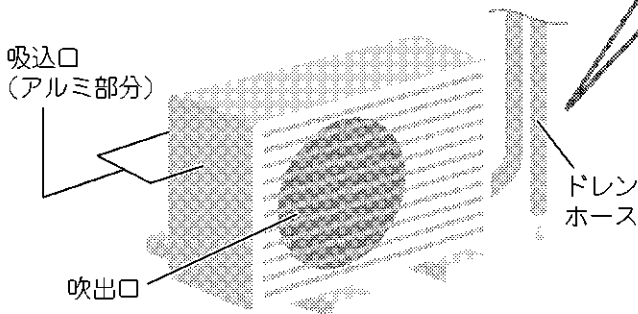

## 警告

### お手入れ時は



禁止

- お客様自身で、工具を使った分解掃除や、  
改造、内部の洗浄はしない。  
(水漏れや破損、故障、発煙、発火の原因)

## 注意

### お手入れ時は



禁止

- 不安定な台に乗らない。  
(転倒など、けがの原因)
- ユニットのアルミ部分に触らない。  
(手を切る原因)
- エアコンを水洗いしたり、花瓶など  
水の入った容器を載せたりしない。  
(感電や発火の原因)
- 必ず運転を停止し、電源プラグを抜くか、  
ブレーカーを切る。  
(ファンが高速回転しているため、けがの原因)

### 室外ユニットは



禁止

- ユニットの  
アルミ部分に触らない。  
(手を切る原因)
- ユニットの上に乗ったり、  
物を載せたりしない。  
(ベランダなどの高い場所に  
設置の場合、転落の原因)
- 据付台が破損したまま、  
放置しない。  
(落下につながり、けがなど  
の原因)
- ユニットの周辺に、物を置いたり、  
落ち葉がたまらないようにする。  
(虫などが侵入し、故障や発火、発煙の原因)



必ず実施

### 長期間使用しないときは



必ず実施

- 電源プラグを抜く。  
(ホコリがたまると、発熱、発火の原因)

# 各部の名前と働き

## 室内ユニット

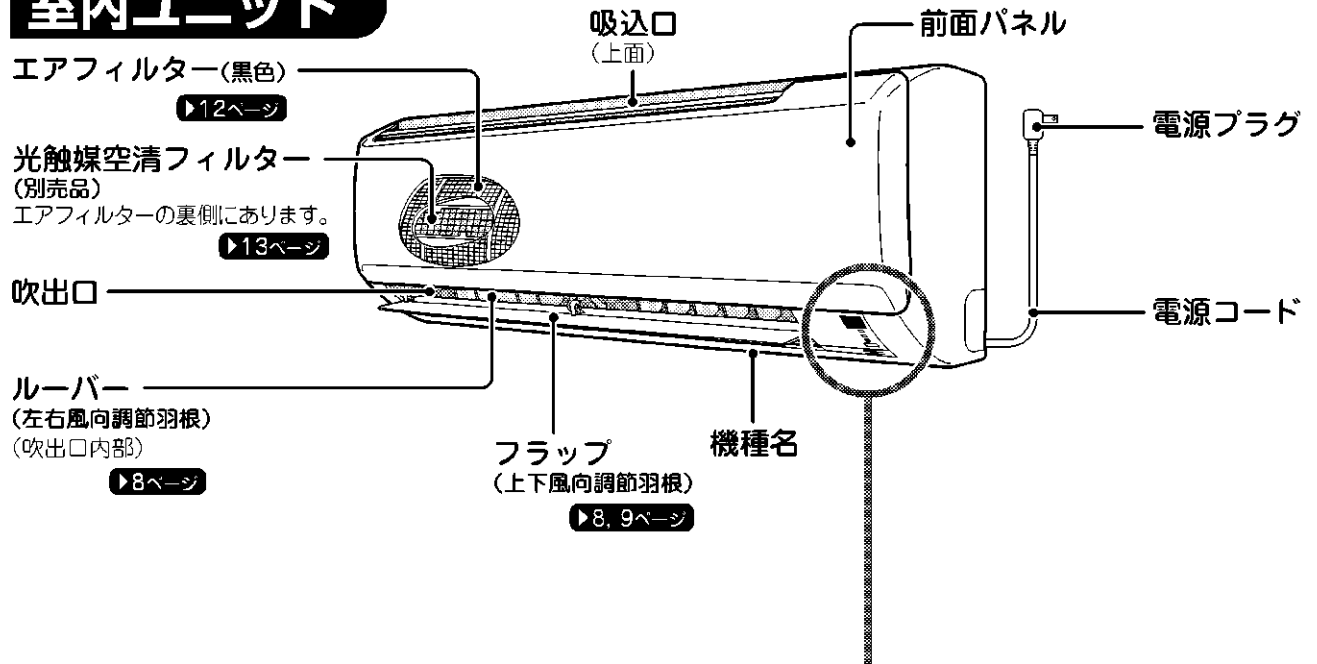

## 本体操作部

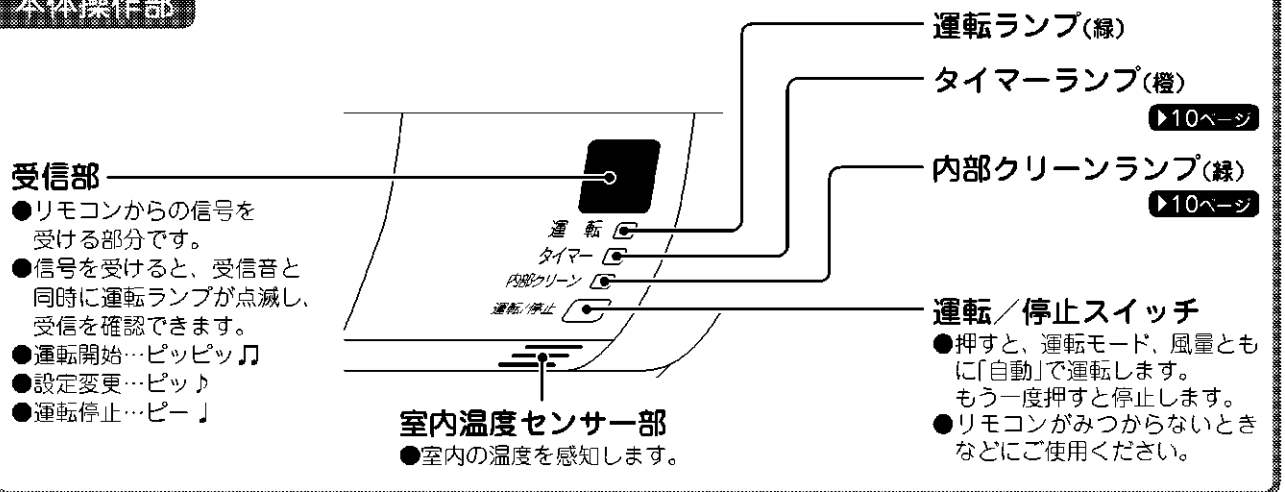

## 室外ユニット

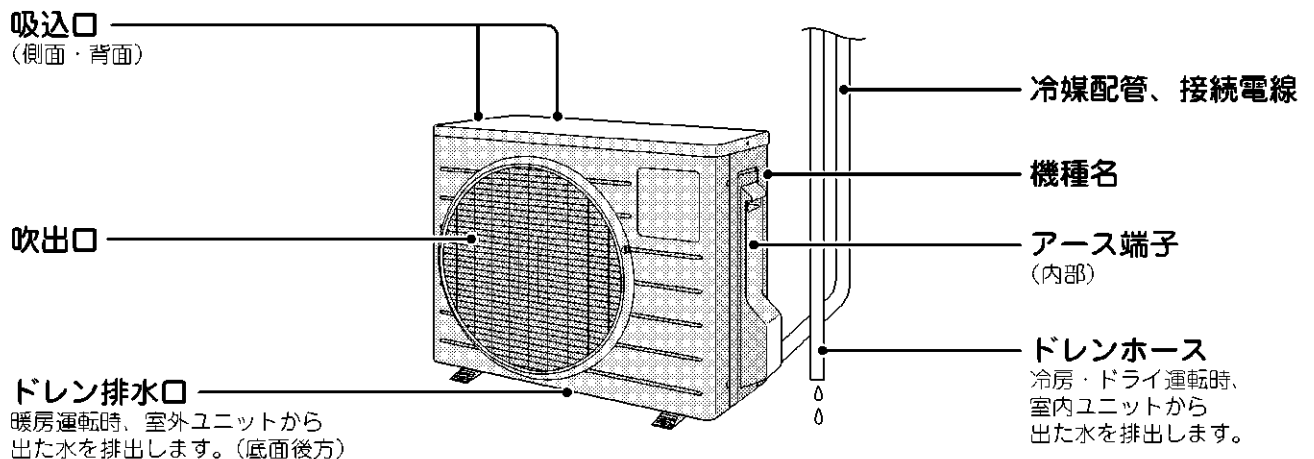

# 運転前の準備

## 室内・室外ユニット周辺の確認

- 下図の距離をあけないと、エアコンの能力が低下したり、テレビやラジオに雑音が入るおそれがあります。
- 設置場所に余裕があれば、効率の良い運転のために、できるだけ広い寸法をお取りください。

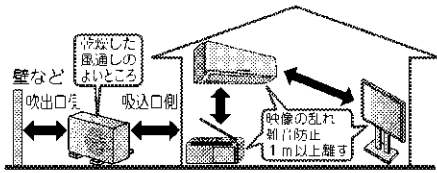

- 火災警報器と室内ユニットの吹出口は1.5m以上の距離をあけてください。

- 加湿器などを近くで使用する際はご注意ください。加湿の種類によっては水道水に含まれるカルシウムやマグネシウムなどの化合物が水と一緒に放出される場合があります。蒸発すると白い粉になります。このような水分がエアコン内部に入ると汚れの原因になります。
- 調理室など油煙の多いところ、または可燃性ガス・腐食性ガスや金属製のホコリのある場所でのご使用は避けてください。
- 床面などにワックスを塗布するときは、運転をしないでください。(エアコン内部にワックスの成分が付着し、水漏れの原因となります。)ワックス塗布後は十分換気を行ってから運転してください。
- 積雪や植木鉢などで、吸込口や吹出口をふさがないでください。

## 室内ユニットの準備

### 電源プラグをコンセントに差し込む

- 電源プラグをコンセントに差し込むと、フラップが一度開きまた閉じます。(故障ではありません。)

## リモコンの準備

### 電池を入れる

交換のめやすは約1年ですが、リモコンの表示部が薄くなり受信されにくくなりましたら、2本同時に新しい単4形アルカリ乾電池と交換してください。

- 1 上部のツメを下へ引き、ふたを開ける。
  - 2 単4形アルカリ乾電池を2本入れる。
  - 3 ふたの下部のツメ2カ所を差し込んで、ふたを閉じる。
- 単4形アルカリ乾電池以外をご使用になると正常に動作しない場合があります。
  - 傷付き防止のためリモコン表示部に保護シートを貼っています。使用時はシートをはがしてください。

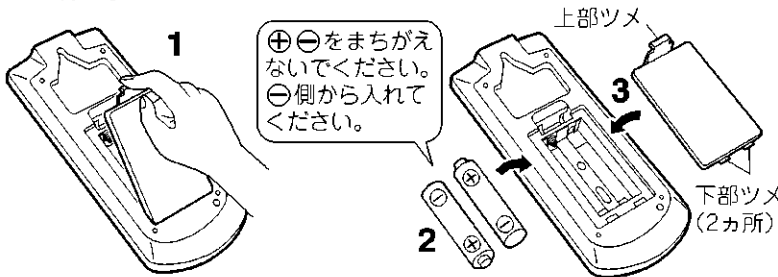

### 壁などに取り付ける場合

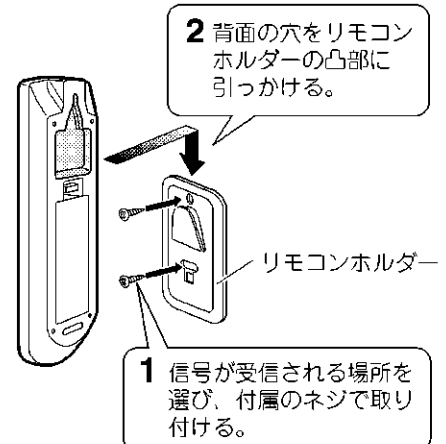

## お知らせ

### ■ 上手な使いかたについて

- 適度な室内温度設定は節電につながります。

＜おすすめ設定温度＞  
冷房時…26℃～28℃ 暖房時…20℃～22℃

- 窓にはブラインドやカーテンを使用すると、直射日光やすきま風を防ぎ、冷房・暖房効果を高めます。
- エアフィルターの目詰まりは、冷房・暖房効果を低下させ、電気のむだ使いとなります。2週間に1度のめやすでお掃除することをおすすめします。

### ■ 知っておいてください

- エアコンは運転しないときでも、電力を消費します。▶17ページ
- シーズンオフなど、長期間使用しないときは電源プラグを抜くかブレーカーを切ってください。

### ■ 運転条件

下表の条件以外で運転を続けると、

- 安全装置が働き、運転が停止する場合があります。
- ドライ・冷房運転の場合は室内ユニットに露が付き、滴下する場合があります。

ドライ	屋外温度18℃～43℃ 室内温度18℃～32℃ 室内湿度80%以下
冷房	屋外温度21℃～43℃ 室内温度21℃～32℃ 室内湿度80%以下
暖房	屋外温度-10℃～24℃ 室内温度27℃以下

はじめて

# 運転のしかた

(運転、停止、運転切換、温度調節、風量調節、風向調節)

### 送信部

- 送信部を室内ユニットの受信部に向けてください。
- 送信できる距離は約7mです。カーテンなど信号をさえぎるものがあると作動しないことがあります。

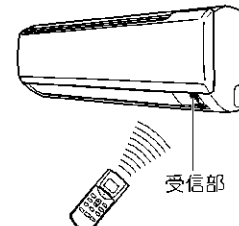

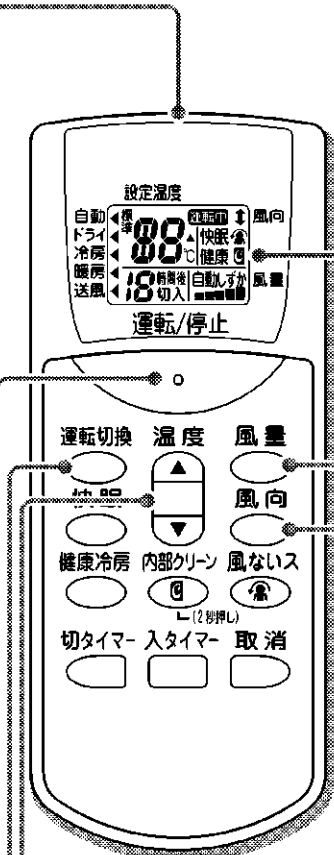

### 表示部

運転状態を表示します。  
(図は説明のため全部表示しています。)

### 風量調節

お好みの風量にする

### 風向調節

上手な風向調節でより快適な風を

■上下の風向を変えたいとき  
運転中に「風向」ボタンを押す。

表示 ↓ 風向…フラップ(上下風向調節羽根)が自動で上下に動きます。

表示 ↑ 風向…「風向」ボタンを押した位置でフラップが止まります。

■左右風向を変えたいとき

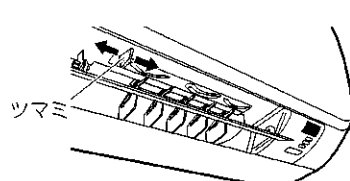

ルーバー(左右風向調節羽根)のツマミを持って左右に動かす。  
●左右1カ所ずつあります。

### 運転/停止

運転するとき

**「運転/停止」ボタンを押す。**

押すと運転。運転ランプが点灯。もう一度押すと停止。運転ランプが消灯。

内部クリーンが設定されているときは、内部クリーンランプも運転ランプと同じように点灯/消灯します。

### 運転切換

運転モードを選ぶ

**「運転切換」ボタンを押す。**

押すごとに運転モードが切り換わります。

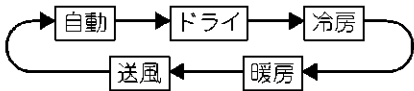

### 温度調節

お好みの温度にする

### リモコンについて

- 落としたり水にぬれないようにしてください。(液晶部が破損することがあります。)
- 電子式点灯方式の蛍光灯(インバーター蛍光灯など)や、液晶テレビ、プラズマテレビがあるお部屋では、信号を受け付けにくい場合があります。このようなときには、販売店にご相談ください。
- リモコンで他の電気機器が作動する場合は、電気機器を離すか、販売店にご相談ください。



### 電池について

- 電池を廃棄するときは、端子にテープなどを巻き付けて絶縁してください。(他の金属や電池と混じると発熱・破裂・発火の原因)
- 交換のめやすは約1年ですが、リモコンの表示部が薄くなり受信されにくくなりましたら、2本同時に新しい単4形アルカリ乾電池と交換してください。
- 乾電池の「使用推奨期限」に近いものは、交換時期が早くなる場合があります。
- 付属の乾電池は、最初にお使いいただくために用意しているもので、1年に満たないうちに消耗することがあります。
- 液漏れや破裂による故障やけがを避けるため、長期間ご使用にならない場合は、乾電池を取り出してください。







自動運転モード

### 自動運転について

- 自動運転は、室内・屋外温度に応じて、自動で設定温度と運転モード(ドライ、冷房、暖房のいずれか)を選びます。
- お好みに合わないときは運転モードを変えてください。

### 暖房運転について

- 屋外温度が下がり、お部屋が暖まり不足の場合には他の暖房器具の併用をおすすめします。
- 屋外温度が低いときに暖房運転すると、室外熱交換器に霜が付き暖房能力が低下します。このようなとき、霜取り運転のため暖房運転が停止し、風も止まります。フラップが動いているときはフラップも止まります。この霜取り運転(3~10分間)が終わると再び暖房運転を開始します。霜取りにより溶け出した水が室外ユニットの下に流れ出したり、湯気が白い煙のように見えることがありますが、異常ではありません。

### ドライ運転について

- ドライ運転は、弱めの冷房運転と停止を適切に制御して湿気を取ります。
- お部屋の条件、在室人数、屋外温度によっては、室内温度が下がる場合があります。
- リモコン設定と除湿効果、室内温度は次のような関係があります。お好みに合わせて調節してください。

リモコン設定	-2・標準・+2
除湿効果	高 い ↔ 低 い
室内温度	下 がる ↔ ほぼ同じ

- 室内温度より屋外温度が低い場合、除湿効果が低くなります。

### お知らせ

- 風量設定が「自動」のとき、ドライ・冷房(自動で選択された場合を含む)運転を開始すると、室内ユニットにこもったイヤなニオイを抑える機能が働くため、すぐに風が出ません。約30秒お待ちください。



お好みの温度・風量にするモード

### お好みの温度・風量にする

運転モード	自 動	ド ラ イ	冷 房	暖 房	送 風
<b>温度</b> 	「標準 + 5℃」 } 標準 } 「標準 - 5℃」 標準・室内・屋外 温度から決 定した温度	「標準 + 2」 } 標準 } 「標準 - 2」 標準・ドライ運転 開始時の室 内温度	18℃~32℃ 【おすすめ温度】 26℃~28℃	14℃~30℃ 【おすすめ温度】 20℃~22℃	温度は変え られません。
<b>風量</b> 	自動・しずか	自動		自動・しずか 微から強まで (5段階)	

- 「しずか」「微」など弱い風量では、十分冷えない、暖まらないことがあります。



風向調節モード

- 上下の風向を固定する場合、冷房・暖房効果を高めるために、暖房運転時はフラップを下向きに、ドライ・冷房運転時は水平に近い状態でご使用ください。
- フラップが自動で上下に動いているとき運転音が変わる場合があります。
- 室内温度が設定温度に到達し、室外ユニットが停止している間は、フラップは停止します。
- ドライ・冷房時に下向きでフラップを停止したまま運転されると、露が付くのを防ぐために、約1時間後に自動的にフラップの角度が変わります。
- 上下の風向調節は必ずリモコンで行ってください。無理に手で操作すると、正しく動かなくなることがあります。
- フラップが自動で上下に動いているとき、その動く範囲は運転モードに応じて異なります。風向の設定可能範囲はおおよそ下図のような角度の範囲です。

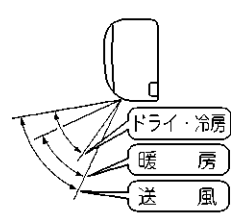

運転のしかた

# 運転のしかた

(風ないス運転、快眠運転、健康冷房運転、内部クリーン運転、タイマー運転)

## 快眠運転

快い眠りのために

### 冷房運転中に「快眠」ボタンを押す。

設定温度と、設定温度より1℃高めの温度との間を「1/fゆらぎ」のリズムで変化させて、快い眠りを誘います。

- 風量を「自動」に設定すると、「微」と同じ風量で運転します。

操作取消は「快眠」ボタンをもう一度押す。冷房運転に戻ります。

## 健康冷房運転

体にやさしい冷房運転

### 冷房運転中に「健康冷房」ボタンを押す。

屋外と室内の温度差が体にやさしい温度差となるようエアコンが設定温度を自動で決めます。

- 風量は「自動」になります。温度の変更はできません。

操作取消は「健康冷房」ボタンをもう一度押す。冷房運転に戻ります。

## 内部クリーン運転

エアコン内部を乾燥させてカビやニオイの発生を抑えます

お部屋に人がいないときにご使用ください。

### 内部クリーン運転の動き

- フラップが開き、約120分間運転を行います。
- 送風と暖房運転でエアコン内部を乾燥させます。



**自動内部クリーン** 初期設定「切」

「入」に設定すると、ドライ・冷房運転停止後、自動で内部クリーン運転を行います。

### エアコン運転中に「内部クリーン」ボタンを約2秒間押す。

- 自動内部クリーンが設定され、内部クリーンランプが点灯します。停止中は自動内部クリーン設定中でも内部クリーンランプは消灯します。
- 切タイマーで停止したときは、自動内部クリーン運転を行いません。

**手動内部クリーン**

### 停止中に「内部クリーン」ボタンを約2秒間押す。

- 内部クリーンランプが点灯し、内部クリーン運転を行います。

内部クリーン運転を途中で止めたいときは、「運転/停止」ボタンを2回押す。内部クリーンランプが消灯して、フラップが閉じます。自動内部クリーンの設定を取り消したい場合は、エアコン運転中に「内部クリーン」ボタンを約2秒間押してください。

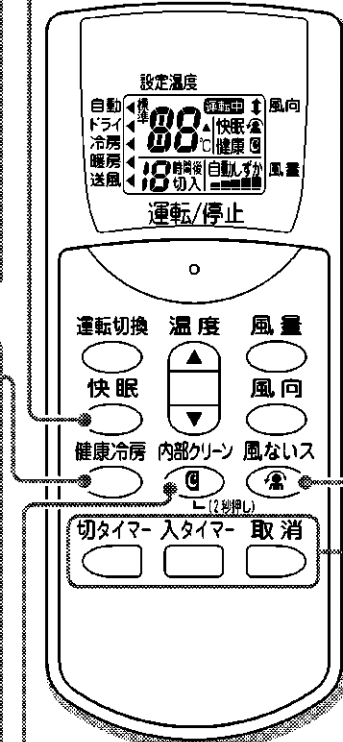

## 風ないス運転

エアコンの風が苦手な方に

- 風向と風量を調節して、風を直接体にあたりにくくします。送風運転以外のときに設定できます。

### 運転中に「風ないス」ボタンを押す。

- フラップの向き
  - ドライ・冷房…上向き
  - 暖房…下向き

- 風量は「自動」になります。

操作取消は「風ないス」ボタンをもう一度押す。

## タイマー運転

おやすみ前やお目覚めの時間に合わせて使用すると便利です

タイマーは1回だけの運転ですので、その都度設定してください。

### 切タイマー・入タイマー運転

**切タイマーの場合**

### 「切タイマー」ボタンを押す。

- 押すごとに1時間きざみで表示、9時間まで設定できます。



**入タイマーの場合**

### 「入タイマー」ボタンを押す。

- 押すごとに1時間きざみで表示、12時間まで設定できます。
- 設定した時間に設定温度になるように、最長約1時間前から運転を始めます。

予約取消は「取消」ボタンを押す。

入タイマー予約、切タイマー予約の両方を取り消します。タイマーランプが消灯します。



- 送風と暖房運転でエアコン内部を乾燥させ、カビやニオイを発生しにくくします。

付着したホコリやカビは除去できません。

### 自動内部クリーンについて

- 自動運転停止後も、運転モードがドライ・冷房のときは、自動で内部クリーン運転を行います。

### お知らせ

- 内部クリーン運転中は、室内の温度や湿度が上昇したり、また一時的にニオイが発生する場合があります。お部屋に人がいないときにご使用ください。
- 屋外温度が24℃以上または室内温度が高くなったときは、暖房運転を行いません。
- エアコン内部の乾燥効果を高めるため、内部クリーン運転中は、フラップが開いている時間があります。



### ■組合せ予約

切タイマーと入タイマーを組み合わせて予約することができます。

#### 切タイマー予約中に組合せ予約をするとき

「入タイマー」ボタンを押すと、入タイマー予約を追加できます。

#### 入タイマー予約中に組合せ予約をするとき

「切タイマー」ボタンを押すと、切タイマー予約を追加できます。

例) 運転中のエアコンを引き続き1時間運転。それから7時間停止させた後、運転を再開させたいとき。

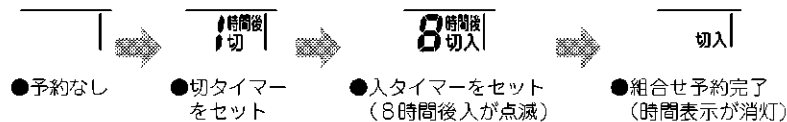

### 組合せ予約完了時の注意

設定後、予約時間は表示されません。予約時間を確認する場合は、「切タイマー」ボタンまたは「入タイマー」ボタンを押してください。(残時間が表示されます。)

- 切タイマー運転を開始すると、約1時間後に設定温度を自動的に変え(冷房時：0.5℃上がる、暖房時：2℃下がる)冷やし過ぎ、暖め過ぎを防いで快適な睡眠を守ります。
- 切タイマーを予約した場合、設定した時間よりもタイマーの切れる時間がずれることがあります。
- 入タイマーを予約すると、その時間にリモコンの設定温度になるように最長約1時間前から運転を始めます。
- 一度入タイマーを予約すると、予約された時間は次回も記憶されています。(リモコンの電池を交換すると、記憶内容は消えます。)

- 組合せ予約中に、どちらかのタイマーにより運転、または停止となったとき、残りのタイマーの予約時間が表示されます。

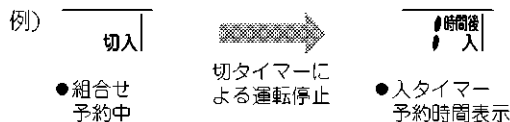

- 次のような場合には、タイマーの設定をやり直してください。

- 電源プラグをコンセントから抜いたとき
- ブレーカーが作動したとき
- 停電したとき
- リモコンの電池を交換したとき

# お手入れのしかた

## お手入れ早見表

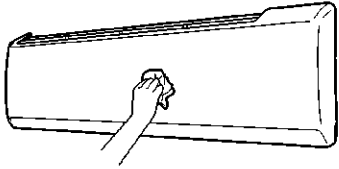
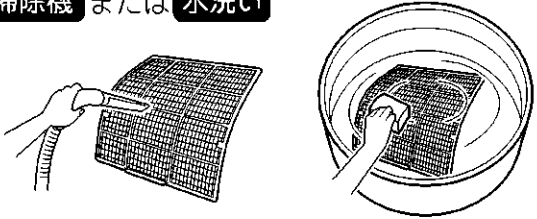
前面パネル	エアフィルター
<p>■汚れの気になるとき  <b>ふきとり</b> または <b>水洗い</b></p>  <p>●水または中性洗剤を含ませたやわらかい布で軽くふく。          ●水洗いをした場合は、水気をよくふき取り、日陰でよく乾かす。</p>	<p>■約2週間に1度  <b>掃除機</b> または <b>水洗い</b></p>  <p>●掃除機でホコリを吸い取り、汚れのひどいときは、中性洗剤を溶かしたぬるま湯で洗い、日陰でよく乾かす。</p>

## 前面パネルの取外し・取付け

### 1 前面パネルを開ける。

- 本体くぼみ(左右2ヵ所)に指をかけ、パネルが止まる位置まで開ける。

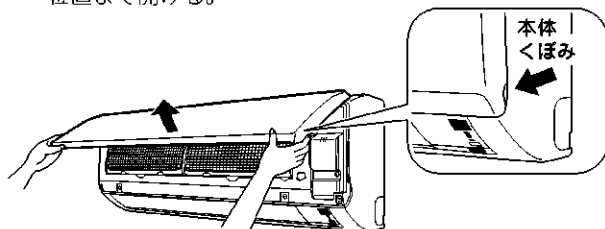

### 2 前面パネルを外す。

- さらに前面パネルを開きながら、前面パネルを右にスライドさせ手前に引くと、左側の回転軸が外れます。右側の回転軸は、左にスライドさせ、手前に引くと外れます。

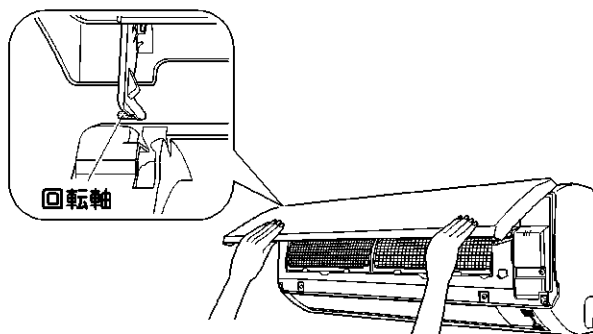

### 3 前面パネルを取り付ける。

- 前面パネルの左右の回転軸を溝に合わせ、奥まで押し込む。
- そのままゆっくりと閉じる。(前面パネルの両端と中央部を押す。)

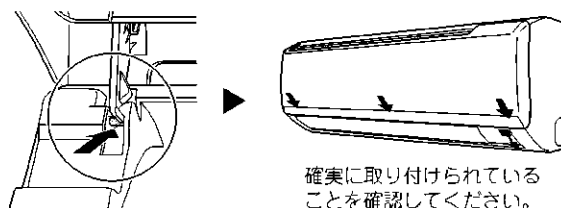

**注意**

- お手入れの前には必ず運転を停止し、電源プラグを抜くかブレーカーを切る。(感電の原因)
- 室内ユニットの金属部に手を触れない。(けがの原因)

**お願い**

- エアフィルターと光触媒空清フィルターを汚れたまま使用すると、空気清浄、脱臭、冷房・暖房能力が低下し電気のむだ使いになります。
- 40℃以上のお湯、ベンジン、ガソリン、シンナーなどの揮発性のもの、みがき粉、タワシなどのかたいものは使わないでください。(変形や変色、傷の原因)
- 前面パネル脱着の際は、丈夫で安定している台を使用し、足元に十分注意してください。
- 前面パネルが落ちないようにしっかりと手で支えて操作してください。

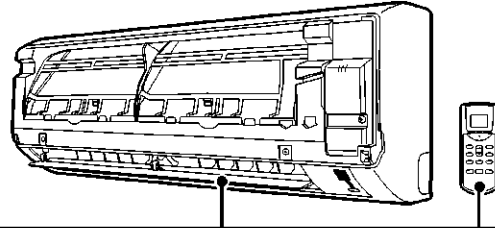
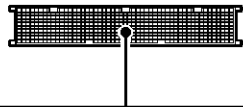

**光触媒空清フィルター(別売品)**

■6カ月に1度(3年程度をめやすに交換)

**掃除機**

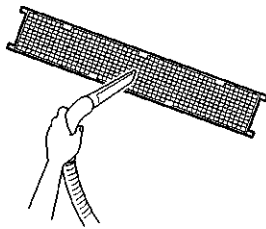

- 掃除機でホコリを吸い取り、汚れのひどいときは、ぬるま湯または水で10~15分つけおき洗いをします。

**室内ユニット/リモコン**

■汚れの気になるとき

**ふきとり**

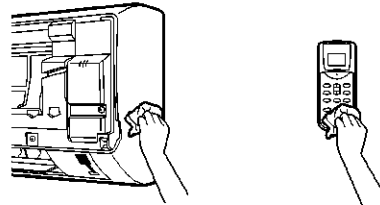

- やわらかい布でからぶきする。

お手入れ

**エアフィルター / 光触媒空清フィルター(別売品)の取外し・取付け**

**1 前面パネルを開ける。**

- 本体くぼみ(左右2カ所)に指をかけ、パネルが止まる位置まで開ける。

**2 エアフィルターを引き出す。**

- エアフィルターの中央のツマミを少し上へ押し上げる。

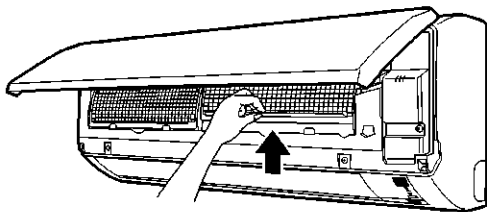

- 下方向に引き出す。

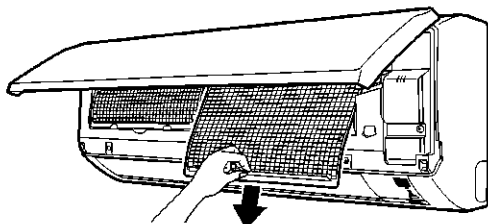

**3 光触媒空清フィルターを外す。**

- エアフィルターの裏側にあります。
- フィルター枠を持ち、ツメ4カ所を外す。

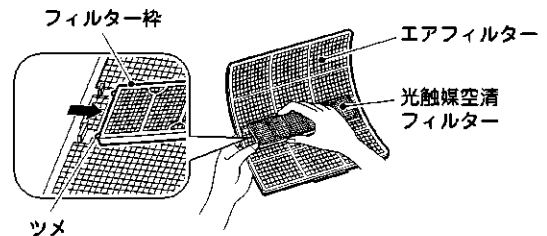

**4 光触媒空清フィルターとエアフィルターをもとどおり取り付け、前面パネルを閉じる。**

- エアフィルターと光触媒空清フィルターは左右の区別はありません。
- 前面パネルは両端と中央部を押す。
- 光触媒空清フィルターを交換する場合は18ページを参照してください。

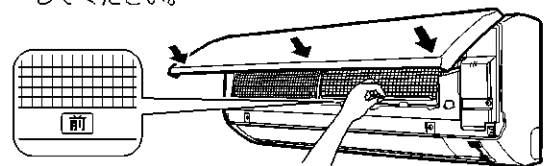

**エアフィルター取付け時の注意**

「前」の表示を手前にして、本体のツメ(下2カ所)に必ず差し込んでください。

# こんなときは

## 日常の点検について

- 異常がある場合は、運転を停止し、お買い上げの販売店またはダイキンお客様相談窓口にご相談ください。▶19ページ
- 障害物があれば、運転を停止し、ブレーカーを切ってから障害物を取り除いてください。

**電源プラグの点検**  
変形、破損、コンセントに差し込むときのゆるみはありませんか。

**ドレンホースの点検**  
ドライ・冷房運転時に正しく排水されていますか。排水されていないと、室内ユニットから水が漏れるおそれがあります。

**吸込口の点検**  
ふさがれていませんか。

**吹出口の点検**  
ふさがれていませんか。

**据付台の点検**  
腐ったり、さびたりしていませんか。落下のおそれがあります。

## 長期間使わないとき

- ①晴れた日に内部クリーン運転をして、内部をよく乾燥させる。  
(内部クリーン運転のしかた▶10ページ)
  - ②運転停止後、電源プラグを抜くか、エアコン専用のブレーカーを切る。
  - ③リモコンの電池を取り出す。
- エアコンは運転しないときでも電力を消費します。▶17ページ
  - 再び使用する場合は、電源プラグをコンセントに差し込む、またはブレーカーを入れてください。フラップが一度開き、また閉じます。

## 運転中に停電になったら

通電後「運転/停止」ボタンを押して運転を再開してください。

## 雷がなり始めたら

落雷のおそれがあるときは、運転を停止し、電源プラグを抜くかブレーカーを切ってください。

## 運転ランプが点滅するとき

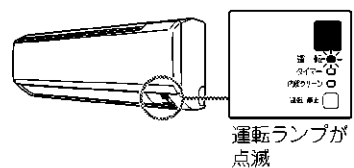

運転ランプが点滅するときは、電源プラグを抜く、またはブレーカーを切り、約1分後、もう一度電源を入れ、運転を行ってください。

それでも運転ランプが点滅するときは、以下の手順にしたがってエラーコードを確認し、対応を行ってください。

## エラーコードを確認する

- 1 リモコンをエアコン本体に向けて「取消」ボタンを約5秒間押す。

●リモコン表示部に「00」が表示されます。



- 2 リモコンをエアコン本体に向けたまま「取消」ボタンを押して「ピー」と鳴ったときのエラーコードを確認し、下表の操作と対応を行ってください。

- 該当するエラーコードの左1ケタが一致したとき「ピピッ」と鳴ります。
- 「取消」ボタンを約5秒間押すか、しばらくすると通常表示に戻ります。



(表示例)

エラーコードと確認内容	操作と対応	
A5 エアフィルターが汚れていませんか?	運転を停止し、エアフィルターを掃除してください。その後、電源プラグを抜くか、ブレーカーを切り、もう一度電源を入れて運転してください。	運転ランプが点灯。しばらく運転して【運転ランプが点滅しない】場合 ↓ そのまま使用してください。
E7 室外ユニットに異物が入っていませんか?	電源プラグを抜くか、ブレーカーを切ってから、異物を取り除き、もう一度、電源を入れて運転してください。	
F3, F6, L3, L4, L5 車などで吹出口をふさいでいませんか?	電源プラグを抜くか、ブレーカーを切ってから、障害物を取り除き、もう一度、電源を入れて運転してください。	再度【運転ランプが点滅した】場合
その他のエラーコード、またはエラーコードが確認できなかった場合	—	お買い上げの販売店またはダイキンお客様相談窓口へご連絡ください。▶19ページ

### お知らせ

- 運転ランプが点滅していない状態でも、エラーコードが表示されることがありますが、異常ではありません。そのまま使用してください。(エラーコードの履歴が表示されています。)

# 故障かな？と思ったら

修理のご依頼やお問い合わせの前に、以下の内容を確認してください。

それでもまだ異常があるときは、**お買い上げの販売店** または **ダイキンお客様ご相談窓口** にご相談ください。

▶19ページ

<b>運転しな</b>	運転を停止してすぐに再運転したとき 運転モードを変更したとき	故障では ありません	●エアコンを保護するためです。 約3分間お待ちください。	
	運転しない (運転ランプが消えている)		お調べください	●ブレーカーまたはヒューズが切れていませんか？ ●電源プラグが外れていませんか？ ●停電ではありませんか？ ●リモコンの電池は入っていますか？
	運転しない (運転ランプが点滅)			●電源プラグまたはブレーカーでいったん電源を切り、リモコンで再度運転してください。 それでも運転ランプが点滅する場合は、エラーコードをご確認の上、お買い上げの販売店にご連絡ください。▶14ページ 電源プラグを抜くか、ブレーカーを切ってください。

<b>途中で止まる</b>	運転が止まった (運転ランプは点灯)	故障では ありません	●電圧が急に大きく変動した場合、製品保護のため、停止することがあります。約3分後自動的に運転を再開します。
	途中で運転が止まる (入タイマー運転中)		●入タイマーを予約すると、その時刻にリモコンの設定温度になるように、最長約1時間前から運転を始めます。この間にリモコンを操作(「運転/停止」ボタンを除く)すると、停止するようになっています。リモコンで再度運転してください。
	途中で運転が止まる (運転ランプが点滅)		●エアフィルターが汚れていませんか？ 汚れの気になる場合は、エアフィルターを取り外してお掃除してください。▶12, 13ページ ●室内ユニットや室外ユニットの吸込口、吹出口をふさいでいませんか？ 運転を停止し、電源プラグを抜くか、ブレーカーを切ってから障害物を取り除き、リモコンで再度運転してください。 それでも運転ランプが点滅する場合は、エラーコードをご確認の上、お買い上げの販売店にご連絡ください。▶14ページ 電源プラグを抜くか、ブレーカーを切ってください。

<b>運転し続ける</b>	ドライ・冷房運転を 停止しても運転し続ける	故障では ありません	●自動内部クリーンが「入」に設定されているため、内部クリーン運転を行っています。 内部クリーン運転を途中で止めたいとき ▶10ページ (お好みに合わないときは、自動内部クリーンを「切」に設定してください。)
---------------	--------------------------	---------------	---

<b>水・霧が出る</b>	室外ユニットから水や湯気が出る	故障では ありません	■暖房運転のとき ●室外ユニットに付いた霜を取り除き、水や湯気として出すためです。
	室内ユニットから霧が出る		■冷房運転などのとき ●室外ユニットの冷えた配管に水滴が付き、滴下するためです。 ●冷房運転などのとき、お部屋の空気が冷風で冷やされて霧になるためです。

<b>リモコン</b>	リモコン信号を受信しない、 感度が悪い ----- 表示が薄い、出ない ----- 表示が勝手に変わる	故障では ありません	●電池が消耗しており誤作動を起こしている可能性があります。 すべての電池を同時に新しい単4形アルカリ乾電池に交換してください。 詳細については、「運転前の準備」をご参照ください。▶7ページ
-------------	--	---------------	--

必要なら取り

# 故障かな？と思ったら

風が出ない・弱風	暖房運転のときすぐに風が出ない	故障ではありません	●エアコンを暖めています。1～4分間お待ちください。
	途中で風が出なくなった		●設定温度に到達したとき、暖房時は冷たい風をあてないため、また冷房時は温度の上昇を抑えるため、風量を低くします。室内温度が上がると(下がると)、自動的に運転を再開します。
	ドライ・冷房運転をしたとき		●屋外温度が低いときに暖房運転すると、室外熱交換器に霜が付き暖房能力が低下します。このようなとき、霜取り運転のため、暖房運転が停止し、風も止まります。この霜取り運転(3～10分間)が終わると自動的に暖房運転を再開します。
	エアコンからイヤなニオイがする		●「風量自動」設定で、ドライ・冷房運転すると、室内ユニットにこもったイヤなニオイを抑える機能が働くため、すぐに風が出ません。約30秒お待ちください。
			●室内ユニットにしみついたお部屋のニオイなどを吹き出すためです。(室内ユニットの洗浄をおすすめします。お買い上げの販売店またはダイキンお客様ご相談窓口へご相談ください。▶19ページ)

音がなる	「ギュッ」、「ギギッ」という音	故障ではありません	●運転開始時および運転停止時にフラップの位置補正をするときの音です。
	運転中・停止中に「カチッ」という音		●冷媒を制御する弁や、電気部品が作動する音です。
	水の流れるような音		●エアコン内部に冷媒が流れているためです。
	「ブシュー」という音		●エアコン内部の冷媒の流れが切り換わるときの音です。
	「ピシッ」という音		●温度変化でエアコンがわずかに伸び縮みするときの音です。
	「ポッコポッコ」という音		●お部屋を閉めきって換気扇を回したとき、エアコン内部から聞こえてくる音です。窓を開けるか、換気扇を止めてください。
	暖房運転中に運転が止まり、水の流れるような音がする		●室外ユニットに付いた霜を取り除いています。3～10分間お待ちください。
室外ユニットから「パキパキッ」という音	●室外ユニットに付いた水が凍るときの音です。		

冷えない・暖まらない	よく冷えない・暖まらない	お調べください	●設定温度に近づくと能力を抑えて運転する機能が働きます。お好みに合わないときは設定温度を変えてください。
		●エアフィルターが汚れていませんか？	
		●室内ユニットや室外ユニットの吸込口、吹出口をふさいでいませんか？	
		●リモコンの設定温度は適切ですか？	
		●窓や扉が開いていませんか？	
		●風量調節、風向調節は適切ですか？	
		●換気扇が回っていませんか？	



# 故障かな？と思ったら／仕様

その他	運転停止中に室外ユニットのファンが回る	故障ではありません	<b>■運転を停止した直後</b> ●製品保護のため約1分間は室外ユニットのファンが回ります。 <b>■運転を停止している間</b> ●屋外温度が高いとき、製品保護のため室外ユニットのファンが回ることがあります。
	ドライ運転しているのに湿度が下がらない		●室内・屋外の周囲状況によってはご希望の湿度にならない場合があります。温度調節を低めに設定してください。
	運転中、急に動きがおかしくなる	お調べください	●運転中、本体内部に手を入れていませんか？ （触れていませんか） 手を入れると（触れると）、静電気などの影響で誤作動する場合がありますので本体内部には手を入れないでください。 ●雷や無線などにより誤作動する場合があります。 誤作動した場合は、電源プラグまたはブレーカーでいったん電源を切り、リモコンで再度運転をしてください。

## 仕様

機種	項目	種別	電源	冷房				暖房				冷房平均エネルギー消費効率	通年エネルギー消費効率	区分	外形寸法(高さ)(mm)	外形寸法(幅)(mm)	外形寸法(奥行)(mm)	質量(kg)								
				冷房能力(kW)	消費電力(W)	エネルギー消費効率	運転電流(A)	暖房能力(kW)	暖房低温能力(kW)	消費電力(W)	低温消費電力(W)								エネルギー消費効率	運転電流(A)						
				面積の目安(m <sup>2</sup> )	音	面積の目安(m <sup>2</sup> )	音	面積の目安(m <sup>2</sup> )	音																	
AN22MNS-W	内 AN22MNS-W	冷房・暖房兼用セパレート形(インバーター)	単100室内電源	2.2	505	4.36	5.9	45	15	10	2.2	2.6	420	840	5.24	4.9	46	10	8	4.80	5.8	A	283	770	208	7
	外 AR22MNS			45	550	658	275	23																		
AN25MNS-W	内 AN25MNS-W	冷房・暖房兼用セパレート形(インバーター)	単100室内電源	2.5	580	4.31	6.7	45	17	11	2.8	2.9	550	960	5.09	6.4	46	13	10	4.70	5.8	A	283	770	208	8
	外 AR25MNS			46	550	658	275	26																		

付属品 取扱説明書(1)、保証書(1)、リモコン(1)、リモコンホルダー(1)、リモコンホルダー取付ネジ(2)、単4形アルカリ乾電池(2)

- 冷房・暖房運転特性は日本工業規格(JIS C9612)に基づいた数値です。
- この仕様数値は50Hz・60Hz共通です。
- 停止のときもマイコンを働かせるため、約1ワットの電力を消費します。  
(入タイマー設定時や圧縮機の前熱時は約10~35ワットの電力を消費します。)
- 本機の能力・消費電力は性能が安定した後の数値を示しています。
- 製品改良のために仕様の一部を予告なしに変更することがあります。
- 暖房低温能力は外気温2℃の場合を示しています。
- 最大風量となる風向設定での数値を示しています。

必要なら専門

# 保証とアフターサービス

必ずお読みください。

## 保証について

- 保証書(別添)は販売店で所定事項を記入してお渡しますので、記載事項をお確かめのうえ、大切に保管してください。
- 保証期間はご購入日から1年間、ただし冷媒系統部分については5年間です。



### <保証期間中>

保証書の規定にしたがって出張修理させていただきます。その際には、「保証書」をご提示ください。

### <保証期間経過後>

修理すればご使用できる場合は、有料にて修理させていただきます。修理料金は、技術料+部品代+出張料などで構成されています。

## 修理を依頼されるとき

- 14~17ページにしたがって調べていただき、なお異常があるときは、必ず運転を停止し、電源プラグを抜くか、ブレーカーを切って、ご購入の販売店またはダイキンお客様ご相談窓口にご連絡ください。

### ご連絡いただきたい内容

1. 品名 ルームエアコン
2. 機種名 室内ユニット参照
3. お買い上げ年・月・日
4. 異常内容(できるだけ具体的に)
5. 電話番号・ご住所・お名前
6. 室外ユニットの設置場所

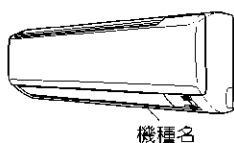

## 据付場所について

### 移設について

増改築・引越などで、製品を移設されたり、再据付けする場合は、ご購入の販売店またはダイキンお客様ご相談窓口にご依頼ください。▶19ページ

- 次の場所へ据付けされる場合は、ご購入の販売店にご相談ください。

- 油・蒸気・油煙の発生するところ。
- 海浜地区など塩分の多いところ。
- 温泉地など硫化ガスの発生するところ。
- 積雪により、室外ユニットがふさがれてしまうところ。

- 室外ユニットからの排水は水はけのよいところにしてください。

## 別売品について

初回お申し込み時は、枠付をご指定ください。お手入れ時につぶれてしまった場合や、長期間の使用で汚れがひどくなった場合、光触媒空清フィルターは、ご購入の販売店またはダイキンお客様ご相談窓口にお申し込みください。▶19ページ (交換は、3年程度がめやすです。)

品名	品番
光触媒空清フィルター(枠付) 2枚組	KAF971A41
光触媒空清フィルター(枠なし) 2枚組	KAF971A42

## 廃棄について

ご使用済みの光触媒空清フィルターは、不燃物ゴミとして処分してください。

(材質: ポリエステル/ポリプロピレン)

詳しくはお住まいの地域のゴミ分別方法にしたがってください。

## 補修用性能部品の保有期間について

- ルームエアコンの補修用性能部品の保有期間は製造打ち切り後10年です。

- 「補修用性能部品」とは、その製品の機能を維持するために必要な部品のことです。

## 点検整備のおすすめ

- エアコンを数シーズン使用した場合は、室内ユニットの内部が汚れ、性能が低下する場合があります。また、ゴミやホコリがたまって、ニオイが発生したり、除湿水の排水経路を詰まらせ、室内ユニットからの水漏れの原因になることがあります。通常のお手入れとは別に点検整備をおすすめします。点検整備はご購入の販売店にご相談ください。なお、この場合は実費が必要となります。

## エアコン内部の洗浄について

- 市販のエアコン洗浄剤をご使用されますと、除菌効果が損なわれたり、場合によっては熱交換器や機械内部の樹脂に悪影響をあたえ、最悪の場合水漏れなどの不具合が発生するおそれがあります。ご購入の販売店またはダイキンお客様ご相談窓口にご相談ください。

## エアコンを廃棄する場合は

2001年4月施行の家電リサイクル法では、お客様がご使用済みのエアコンを廃棄される場合は、収集・運搬料金と再商品化等料金(リサイクル料金)をお支払いいただき、対象商品を販売店や市町村に引き渡すことが求められています。

## 運転音にも配慮を

- 次のような場所をお選びください。

- エアコンの重量に十分耐え、騒音や振動が増大しない場所。
- 室外ユニットの吹出口からの風や運転音が隣家の迷惑にならない場所。

## 電気工事について

- 電源は必ずエアコン専用回路をご使用ください。

光触媒空清フィルター(別売品)を交換する場合  
光触媒空清フィルターは表裏の区別はありません。

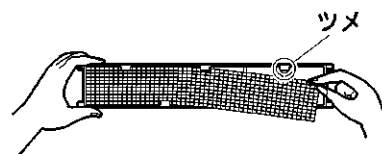

## お客様ご相談窓口のご案内

商品に関する修理・消耗部品のご用命や取扱いのご相談など  
 すべてのお問い合わせは **ダイキンコンタクトセンター** へご連絡ください。

**ダイキンコンタクトセンター** (お客様総合窓口) 電話番号をよくお確かめのうえ、おかけ間違いのないようにお願いします。



**0120-88-1081** (全国共通フリーダイヤル)

FAXでのお問い合わせは 0120-07-0881 (FAX専用フリーダイヤル)

<http://www.daikincc.com> (ご相談対応ホームページ)

### 営業時間

24時間365日対応いたします。

### 対応業務

商品に関するすべてのご相談・  
 お問い合わせをお受けいたします。  
 (修理、メンテナンス、取扱い、  
 機種選定および別売品・消耗品・  
 補用部品の販売など)

1004

## 長期使用製品安全表示制度に基づく本体表示について

経年劣化による危害の発生が高まるおそれがあることを注意喚起するために電気用品安全法で義務付けられた以下の内容を室内ユニットに表示しています。



### ※【設計上の標準使用期間】 10年

設計上の標準使用期間を超えてお使いいただいた場合は、  
 経年劣化による発火・けが等の事故に至るおそれがあります。

### ※設計上の標準使用期間とは

- 運転時間や温湿度など下記の標準的な使用条件に基づく経年劣化に対して、製造した年から安全上支障なく使用することができる標準的な期間です。
- 製造年についても、室内ユニットに西暦4桁で表示しています。
- 設計上の標準使用期間は、無償保証期間とは異なります。また、一般的な故障を保証するものではありません。
- 設置状況や環境、使用頻度が下記の条件と異なる場合、または、本来の使用目的以外でご使用された場合は、設計上の標準使用期間より短い期間で経年劣化による発火、けがなどの事故に至るおそれがあります。

### ■標準使用条件 ルームエアコンディショナの設計上の標準使用期間を設定するための標準使用条件による (JIS C 9921-3)

環境条件	電源電圧		製品の定格電圧による	
	周波数		50/60Hz	
	冷房	室内温度	27℃(乾球温度)	
		室内湿度	47%(湿球温度19℃)	
		室外温度	35℃(乾球温度)	
		室外湿度	40%(湿球温度24℃)	
	暖房	室内温度	20℃(乾球温度)	
		室内湿度	59%(湿球温度15℃)	
		室外温度	7℃(乾球温度)	
		室外湿度	87%(湿球温度6℃)	
設置条件		製品の据付説明書による標準設置		
負荷条件	住宅	木造平屋、南向き和室、居間		
	部屋の広さ	機種能力に見合った広さの部屋(畳数)		
想定時間	1年間の使用日数	東京モデル	冷房6月2日から9月21日までの112日間 暖房10月28日から4月14日までの169日間	
	1日の使用時間	冷房 9時間/日 暖房 7時間/日		
	1年間の使用時間	冷房:1,008時間/年 暖房:1,183時間/年		

## よくあるご質問

お問い合わせや修理を依頼される前に、まずご確認ください。

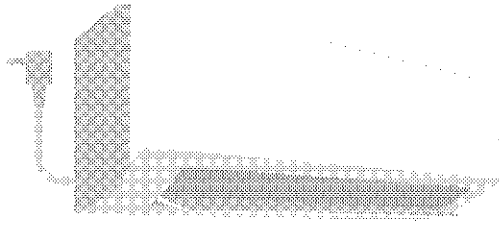

### Q: 運転を停止しても運転し続ける

A: 内部クリーン運転をしているためです。

▶10ページ

### Q: 室外ユニットから水や湯気が出る

A: 屋外温度が低いときに暖房運転すると、室外熱交換器に付着した霜を取り除く運転を行うことがあります。このとき、溶け出した霜が水や湯気となって出るためです。

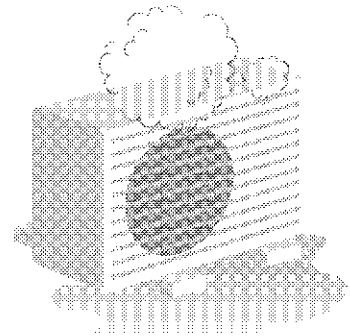

### Q: 冷えない・暖まらない

A: 設定温度に近づくと能力を抑えて運転する機能が働くためです。お好みに合わないときは設定温度を変えてください。

エアフィルターが汚れていると、エアコンの能力が低下します。定期的にエアフィルターのお手入れをしてください。

▶12, 13ページ

## フロンについて



家庭用エアコンには最大でCO<sub>2</sub> (温暖化ガス) 3,600 kg (マルチシステムの場合は 10,500 kg) に相当するフロン類が封入されています。地球温暖化防止のため、移設・修理・廃棄等に当たってはフロン類の回収が必要です。

この表示は家庭用エアコンに温暖化ガス(フロン類)が封入されていることを、ご認識いただくための表示です。エアコンの取り外し時はフロン類の回収が必要です。廃棄時には家電リサイクル法の制度に基づき適正な引き渡しをしていただければ、確実にフロン類の適正処理がされます。



特定化学物質の含有状況表示ウェブサイト  
<http://www.daikin.co.jp/csr/env/j-moss.html>



## 長年ご使用になるエアコンの点検は定期的に！

### 愛情点検



このような症状はありませんか？

- 電源コード、プラグが異常に熱い。
- 電源プラグが変色している。
- こげ臭いニオイがする。
- ブレーカーがひんぱんに落ちる。
- 置台や吊り下げなどの取付部品が腐食していたり、取付けがゆるんでいる。
- 室内ユニットから水が漏れる。
- その他の異常や故障がある。

### ご使用中止

故障や事故防止のため、電源プラグを抜くか、ブレーカーを切ってから、必ずお買い上げの販売店に点検・修理をご相談ください。

ルームエアコンの補修用性能部品の保有期間は製造打切り後 10 年です。

## ダイキン工業株式会社

本社 〒530-8323 大阪市北区中崎西二丁目4番12号 梅田センタービル  
 東京支社 〒108-0075 東京都港区港南二丁目18番1号 JR品川イーストビル

二次元バーコードは製造用コードです。



### お客様メモ

ご購入店名

TEL

据付年月日 年 月 日

3P271602-8C M10B300 (1012) ㊤  
 66129906845